

2026/27



Ersatzteile & Zubehör
Handels GmbH.

**F
R
Ä
S
M
E
S
S
E
R**



Ihr Partner,
wenn es um Ersatzteile geht!

Oberharrern 33
A-4691 Schlatt
Tel.: 0043 (0)7673 / 30703
Fax: 0043 (0)7673 / 30703-40
email: verkauf@oekoprofi.com

www.oekoprofi.com

Fräsmesser

Fräsmesser

Universal

Nr. Bezeichnung
98586 Universal Fräsmesser rechts

98585 Universal Fräsmesser links

98584 Universal Fräsmesser rechts

98583 Universal Fräsmesser links

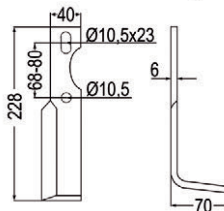
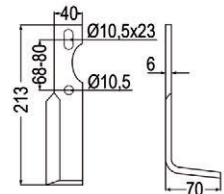

passend zu Adriatica

Nr. Bezeichnung
98349 Fräsmesser rechts

98348 Fräsmesser links
passend zu Adriatica,
Ferrari

98351 Fräsmesser rechts
verwendbar anstelle von: HP 8-10

98350 Fräsmesser links
verwendbar anstelle von: HP 8-10
passend zu Adriatica

98353 Fräsmesser rechts

98352 Fräsmesser links
passend zu Adriatica
Supermec HP12-14-16

98355 Fräsmesser rechts

98354 Fräsmesser links
passend zu Adriatica
Supermec R HP15-18

98357 Fräsmesser rechts

98356 Fräsmesser links
passend zu Adriatica
Tigre HP10-14

98359 Fräsmesser rechts

98358 Fräsmesser links
passend zu Adriatica
ACF400

98361 Fräsmesser rechts

98360 Fräsmesser links
passend zu Adriatica

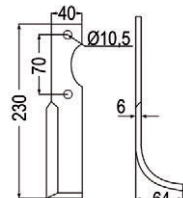
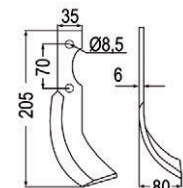
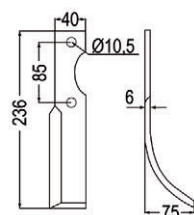
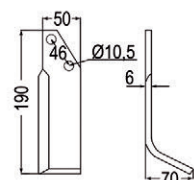
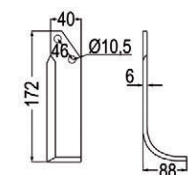
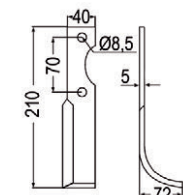
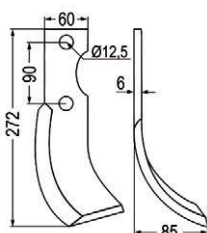

Nr. Bezeichnung

98363 Fräsmesser rechts

98362 Fräsmesser links
passend zu Adriatica
Minnie

98747 Fräsmesser rechts

98746 Fräsmesser links
passend zu Adriatica,
Fort

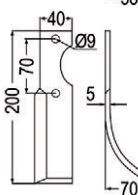
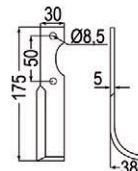

passend zu Agrator

Nr. Bezeichnung

98397 Fräsmesser rechts

98396 Fräsmesser links
passend zu Agrator

98399 Fräsmesser rechts

98398 Fräsmesser links
passend zu Agrator,
Agric

98403 Fräsmesser rechts

98402 Fräsmesser links
passend zu Agrator,
Agric

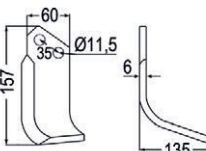
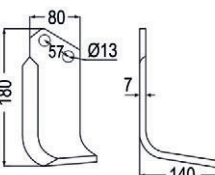
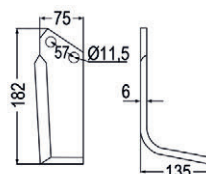

passend zu Agria

Nr. Bezeichnung

98367 Fräsmesser rechts
verwendbar anstelle von:
125027130

98366 Fräsmesser links
verwendbar anstelle von:
125027129
passend zu Agria

98369 Fräsmesser rechts
verwendbar anstelle von:
06039

98368 Fräsmesser links
verwendbar anstelle von:
06038
passend zu Agria

98371 Fräsmesser rechts
verwendbar anstelle von:
125025498

98370 Fräsmesser links
verwendbar anstelle von:
125025497
passend zu Agria

98373 Fräsmesser rechts
verwendbar anstelle von:
NH17549

98372 Fräsmesser links
verwendbar anstelle von:
NH17548
passend zu Agria

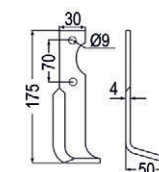
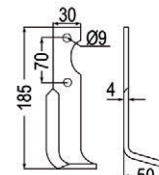
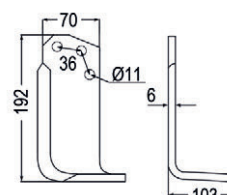
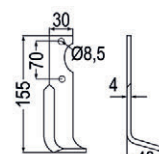

Fräsmesser

passend zu Agria

Nr.	Bezeichnung
51853	Fräsmesser rechts verwendbar anstelle von: 125021099 passend zu Agria
51854	Fräsmesser links verwendbar anstelle von: 125021098 passend zu Agria
51851	Fräsmesser rechts verwendbar anstelle von: NH 16549 passend zu Agria
51852	Fräsmesser links verwendbar anstelle von: NH 16548 passend zu Agria
98375	Fräsmesser rechts verwendbar anstelle von: 15454 passend zu Agria
98374	Fräsmesser links verwendbar anstelle von: 15453 passend zu Agria
98377	Fräsmesser rechts verwendbar anstelle von: Typ 6000 passend zu Agria
98376	Fräsmesser links verwendbar anstelle von: Typ 6000 passend zu Agria
98379	Fräsmesser rechts verwendbar anstelle von: 125017223 passend zu Agria
98378	Fräsmesser, linke Ausführung verwendbar anstelle von: 125017222 passend zu Agria
51856	Fräsmesser rechts verwendbar anstelle von: 1767-12868 passend zu Agria
51857	Fräsmesser links verwendbar anstelle von: 1767-12869 passend zu Agria
98381	Fräsmesser rechts verwendbar anstelle von: 1667-06624 passend zu Agria
98380	Fräsmesser links verwendbar anstelle von: 1667-06623 passend zu Agria
98383	Fräsmesser rechts verwendbar anstelle von: 616112 passend zu Agria
98382	Fräsmesser links verwendbar anstelle von: 616113 passend zu Agria
98385	Fräsmesser rechts
98384	Fräsmesser links passend zu Agria

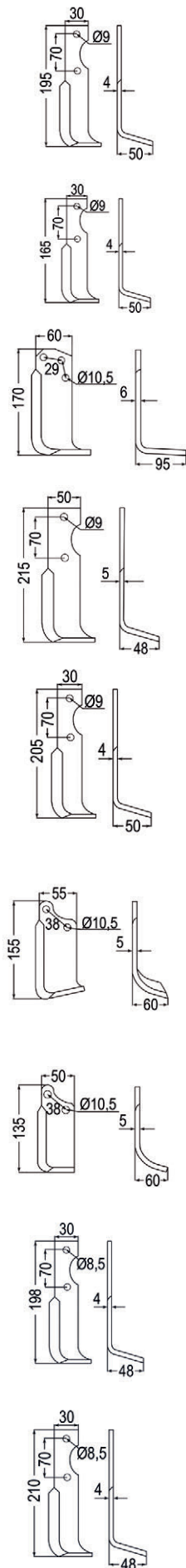

Nr. Bezeichnung
98387 Fräsmesser rechts
verwendbar anstelle von: 70234

98386 Fräsmesser links
verwendbar anstelle von: 70233
passend zu Agria

98389 Fräsmesser rechts

98388 Fräsmesser links
passend zu Agria, Schneider

98391 Fräsmesser rechts

98390 Fräsmesser links
passend zu Agria

98393 Fräsmesser rechts
verwendbar anstelle von: 1667

98392 Fräsmesser links
passend zu Agria

98395 Fräsmesser rechts
verwendbar anstelle von: 1767
(=071943), KB-001-008

98394 Fräsmesser links
verwendbar anstelle von: 1767
(=071953), KB-001-007
passend zu Agria, Tielbürger

98446 Fräsmesser rechts
verwendbar anstelle von: 69726,
43432, IM-210579, B4, 1000

98445 Fräsmesser links
verwendbar anstelle von: 69725,
43431, IM-210578, B4, 1000
passend zu Agria, B.C.S., Iseki, Grillo (Pinza), S.E.P.

98496 Universal Fräsmesser rechts

98495 Universal Fräsmesser links
passend zu Agria, Benassi

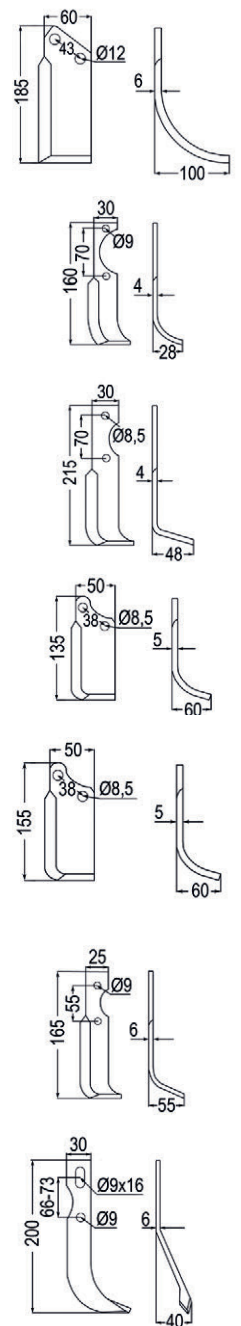

passend zu Agric

Nr. Bezeichnung

98399 Fräsmesser rechts

98398 Fräsmesser links
passend zu Agrator, Agric

98401 Fräsmesser rechts

98400 Fräsmesser links
passend zu Agric

98403 Fräsmesser rechts

98402 Fräsmesser links
passend zu Agrator, Agric

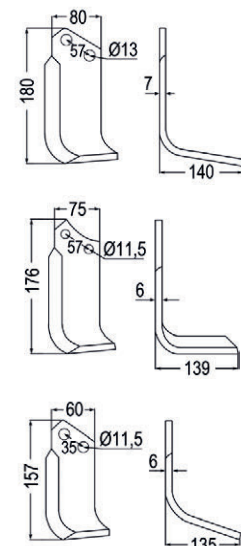

Fräsmesser

passend zu Agricom

- Nr. Bezeichnung
 98876 Fräsmesser rechts
 98875 Fräsmesser links
 passend zu Agricom,
 Breviglieri, Howard
-
- 10176 Winkelmesser re.
 verwendbar anstelle von:
 3901/ 63593
 10177 Winkelmesser li.
 verwendbar anstelle von:
 3900/ 63592
 passend zu Agricom,
 Howard

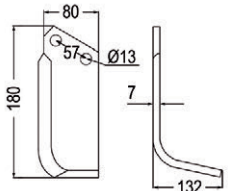
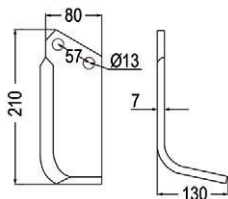

passend zu Agrimac

- Nr. Bezeichnung
 98365 Fräsmesser rechts
 98364 Fräsmesser links
 passend zu Agrimac

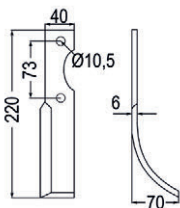

passend zu Agritalia

- Nr. Bezeichnung
 51868 Winkelmesser re.
 51869 Winkelmesser li.
 passend zu Agritalia,
 Carraro S.p.A.
-
- 98673 Fräsmesser rechts
 98672 Fräsmesser links
 passend zu Agritalia,
 Carraro S.p.A.
-
- 98675 Fräsmesser rechts
 98674 Fräsmesser links
 passend zu Agritalia,
 Carraro S.p.A.

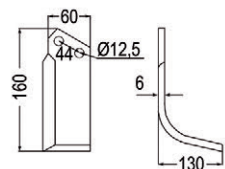
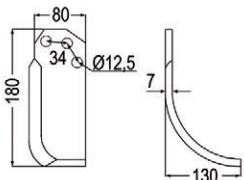
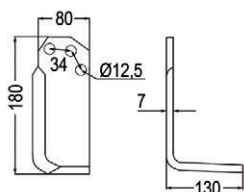

passend zu Agromet

- Nr. Bezeichnung
 99255 Fräsmesser rechts
 verwendbar anstelle von:
 150020020
 99254 Fräsmesser links
 verwendbar anstelle von:
 150002001
 passend zu Agromet

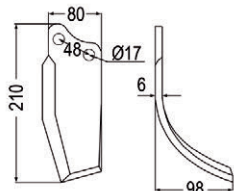

passend zu Alpego

- Nr. Bezeichnung
 98405 Fräsmesser rechts
 verwendbar anstelle von:
 01590
 98404 Fräsmesser links
 verwendbar anstelle von:
 01591
 passend zu Alpego

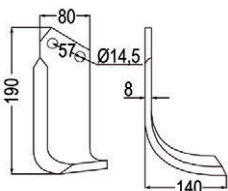

passend zu Badalini

- Nr. Bezeichnung
 98409 Fräsmesser rechts
 verwendbar anstelle von:
 F777
 98408 Fräsmesser links
 verwendbar anstelle von:
 F777
 passend zu Badalini

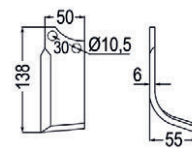

- 98411 Fräsmesser rechts
 verwendbar anstelle von:
 3226
 98410 Fräsmesser links
 verwendbar anstelle von:
 3226
 passend zu Badalini

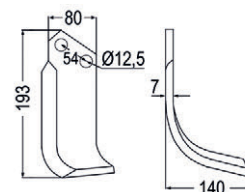

- 98413 Fräsmesser rechts
 verwendbar anstelle von:
 MA5034
 98412 Fräsmesser links
 verwendbar anstelle von:
 MA5034
 passend zu Badalini

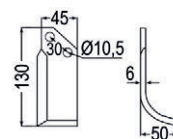

- 98415 Fräsmesser rechts
 98414 Fräsmesser links
 passend zu Badalini

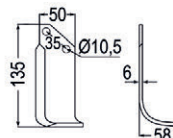

- 98417 Fräsmesser rechts
 verwendbar anstelle von:
 FM6401A
 98416 Fräsmesser links
 verwendbar anstelle von:
 FM6401A
 passend zu Badalini

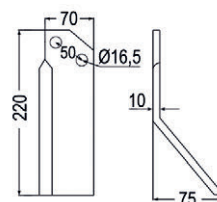

- 98419 Fräsmesser rechts
 verwendbar anstelle von:
 8914
 98418 Fräsmesser links
 verwendbar anstelle von:
 8914
 passend zu Badalini

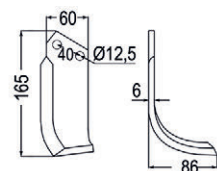

- 98421 Fräsmesser rechts
 verwendbar anstelle von:
 MR-MS777B
 98420 Fräsmesser links
 verwendbar anstelle von:
 MR-MS777B
 passend zu Badalini

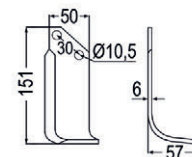

- 98423 Fräsmesser rechts
 verwendbar anstelle von:
 MD - ME 5145
 98422 Fräsmesser links
 verwendbar anstelle von:
 MD - ME 5145
 passend zu Badalini

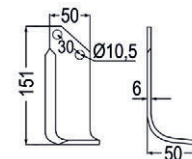

passend zu Baiano

- 98424 Fräsmesser links
 verwendbar anstelle von:
 Q110L130
 passend zu Baiano

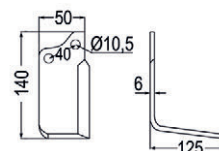

Fräsmesser

passend zu Barbieri

- Nr. Bezeichnung
 98428 Fräsmesser rechts
 98427 Fräsmesser links
 passend zu Barbieri

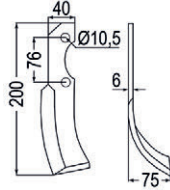

- 98430 Fräsmesser rechts
 98429 Fräsmesser links
 passend zu Barbieri

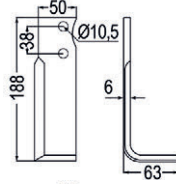

- 98432 Fräsmesser rechts
 98431 Fräsmesser links
 passend zu Barbieri

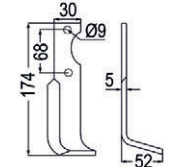

- 98434 Fräsmesser rechts
 98433 Fräsmesser links
 passend zu Barbieri

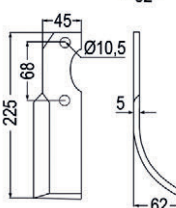

- 98436 Fräsmesser rechts
 98435 Fräsmesser links
 passend zu Barbieri

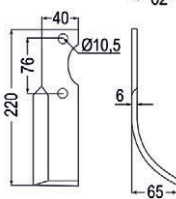

- 98438 Fräsmesser rechts
 98437 Fräsmesser links
 passend zu Barbieri

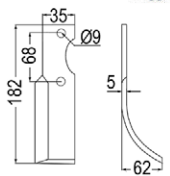

- 98440 Fräsmesser rechts
 98439 Fräsmesser links
 passend zu Barbieri

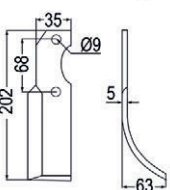

- 98442 Fräsmesser rechts
 98441 Fräsmesser links
 passend zu Barbieri

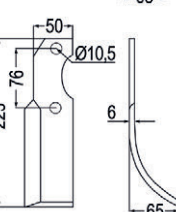

- 98444 Fräsmesser rechts
 98443 Fräsmesser links
 passend zu Barbieri

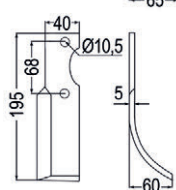

- 98462 Fräsmesser rechts
 verwendbar anstelle von:
 RL50/12BL55BL60S.520

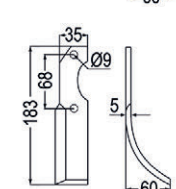

- 98461 Fräsmesser links
 verwendbar anstelle von:
 RL50/12BL55BL60S.520
 passend zu Benassi, Barbieri

- Nr. Bezeichnung
 98480 Fräsmesser rechts
 verwendbar anstelle von: Z3
 98479 Fräsmesser links
 verwendbar anstelle von: Z3
 passend zu Barbieri, Benassi

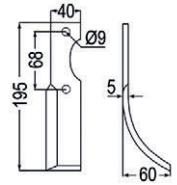

- 98759 Fräsmesser rechts
 98758 Fräsmesser links
 passend zu Barbieri, Fort

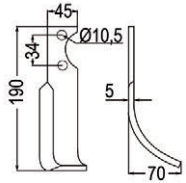

- 98787 Fräsmesser rechts
 verwendbar anstelle von:
 MT 14 9401

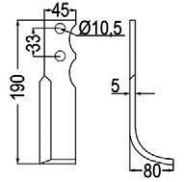

- 98786 Fräsmesser links
 verwendbar anstelle von:
 MT 14, 9402
 passend zu Barbieri,
 FM-Matras, Goldoni

- 98795 Fräsmesser rechts
 verwendbar anstelle von: 5324

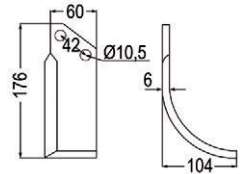

- 98794 Fräsmesser links
 verwendbar anstelle von: 5323
 passend zu Barbieri,
 Fort, Goldoni

- 98797 Fräsmesser rechts
 verwendbar anstelle von:
 MT 10, 8834

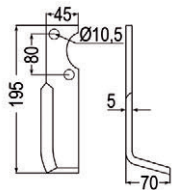

- 98796 Fräsmesser links
 verwendbar anstelle von:
 MT10, 8833
 passend zu Barbieri,
 FM-Matras, Goldoni

passend zu Baroni

- Nr. Bezeichnung
 98426 Fräsmesser rechts
 98425 Fräsmesser links
 passend zu Baroni

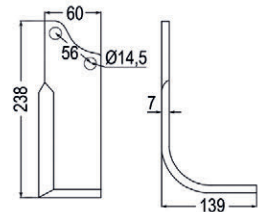

passend zu BCS

- Nr. Bezeichnung
 98446 Fräsmesser rechts
 verwendbar anstelle von: 69726,
 43432, IM-210579, B4, 1000
 98445 Fräsmesser links
 verwendbar anstelle von: 69725,
 43431, IM-210578, B4, 1000
 passend zu Agria, B.C.S., Iseki,
 Grillo (Pinza), S.E.P.

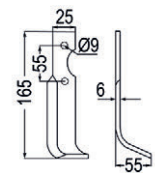

- 98448 Fräsmesser rechts
 verwendbar anstelle von: 48426

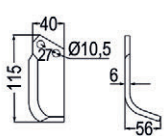

- 98447 Fräsmesser links
 verwendbar anstelle von: 48425
 passend zu B.C.S.

- 98450 Fräsmesser rechts
 verwendbar anstelle von: 48434

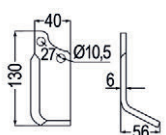

- 98449 Fräsmesser links
 verwendbar anstelle von: 48433
 passend zu B.C.S.

Fräsmesser

passend zu BCS

Nr. Bezeichnung
98452 Fräsmesser rechts
verwendbar anstelle von: 43434

98451 Fräsmesser links
verwendbar anstelle von: 43433
passend zu B.C.S.

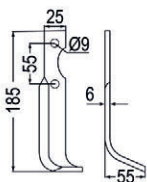

98454 Fräsmesser rechts

98453 Fräsmesser links
passend zu B.C.S.

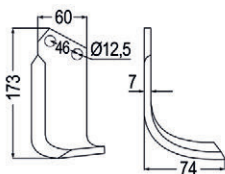

98456 Fräsmesser rechts
verwendbar anstelle von: 59275

98455 Fräsmesser links
verwendbar anstelle von: 59276
passend zu B.C.S.,
Ferrari, Pasquali

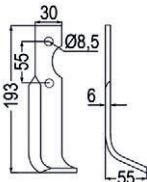

98458 Fräsmesser rechts
verwendbar anstelle von: 59277

98457 Fräsmesser links
verwendbar anstelle von: 59278
passend zu B.C.S.

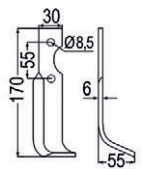

98815 Fräsmesser rechts
verwendbar anstelle von: 63200,
7085, 60325110D, 1400-1700S

98814 Fräsmesser links
verwendbar anstelle von: 63199,
7086, 60325110D, 1400-1700S
passend zu B.C.S., Bertolini, Ferrari,
Grillo (Pinza), Roteco, S.E.P.

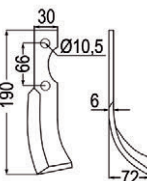

98819 Fräsmesser rechts
verwendbar anstelle von:
42305, 7635, 478

98818 Fräsmesser links
verwendbar anstelle von:
42304, 7636, 478
passend zu B.C.S.,
Grillo (Pinza), Pasquali

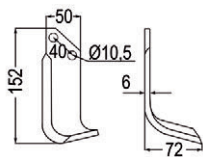

passend zu Benassi

Nr. Bezeichnung
98460 Fräsmesser rechts
verwendbar anstelle von: S.308

98459 Fräsmesser links
verwendbar anstelle von: S.308
passend zu Benassi

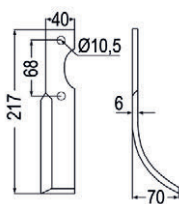

98462 Fräsmesser rechts
verwendbar anstelle von:
RL50/12BL55BL60S.520

98461 Fräsmesser links
verwendbar anstelle von:
RL50/12BL55BL60S.520
passend zu Benassi, Barbieri

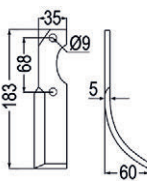

98464 Fräsmesser rechts
verwendbar anstelle von:
RL95/12(12-7)

98463 Fräsmesser links
verwendbar anstelle von:
RL95/12(12-7)
passend zu Benassi

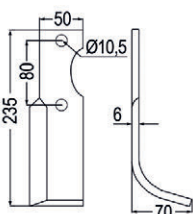

Nr. Bezeichnung

98466 Fräsmesser rechts
verwendbar anstelle von:
RT10-12/BN9-10

98465 Fräsmesser links
verwendbar anstelle von:
RT10-12/BN9-10
passend zu Benassi

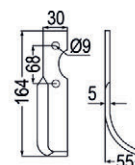

98468 Fräsmesser rechts
verwendbar anstelle von:
RT8/AN 7-8

98467 Fräsmesser links
verwendbar anstelle von:
RT8/AN 7-8
passend zu Benassi

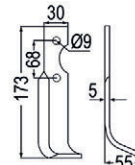

98470 Fräsmesser rechts
verwendbar anstelle von:
RL303

98469 Fräsmesser links
verwendbar anstelle von:
RL303
passend zu Benassi

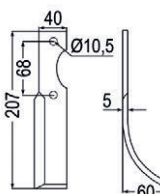

98472 Fräsmesser rechts
verwendbar anstelle von:
RL303-304

98471 Fräsmesser links
verwendbar anstelle von:
RL303-304
passend zu Benassi

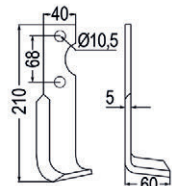

98474 Fräsmesser rechts
verwendbar anstelle von:
RT45-401

98473 Fräsmesser links
verwendbar anstelle von:
RT45-401
passend zu Benassi

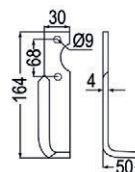

98476 Fräsmesser rechts
verwendbar anstelle von:
S.300 (18-6)

98475 Fräsmesser links
verwendbar anstelle von:
S.300 (18-6)
passend zu Benassi

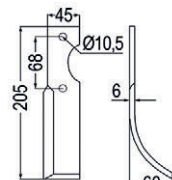

98478 Fräsmesser rechts
verwendbar anstelle von:
S.300 (18-7)

98477 Fräsmesser links
verwendbar anstelle von:
S.300 (18-7)
passend zu Benassi

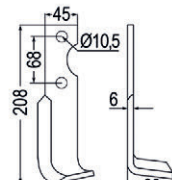

98480 Fräsmesser rechts
verwendbar anstelle von: Z3

98479 Fräsmesser links
verwendbar anstelle von: Z3
passend zu Barbieri,
Benassi

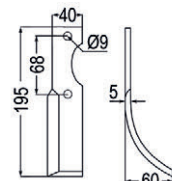

98482 Fräsmesser rechts
verwendbar anstelle von: Z4

98481 Fräsmesser links
verwendbar anstelle von: Z4
passend zu Benassi

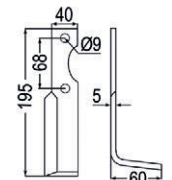

Fräsmesser

passend zu Benassi

- | Nr. | Bezeichnung |
|-------|--|
| 98484 | Fräsmesser rechts
verwendbar anstelle von:
RL95/12 (12-8) |
| 98483 | Fräsmesser links
verwendbar anstelle von:
RL95/12 (12-8)
passend zu Benassi |
| 98486 | Fräsmesser rechts
verwendbar anstelle von: S.308 |
| 98485 | Fräsmesser links
verwendbar anstelle von: S.308
passend zu Benassi |
| 98488 | Fräsmesser rechts
verwendbar anstelle von: BL30 |
| 98487 | Fräsmesser links
verwendbar anstelle von: BL30
passend zu Benassi,
Grillo (Pinza) |
| 98490 | Fräsmesser rechts
verwendbar anstelle von: RL319 |
| 98489 | Fräsmesser links
verwendbar anstelle von: RL319
passend zu Benassi |
| 98492 | Universal Fräsmesser rechts |
| 98491 | Universal Fräsmesser links
passend zu Benassi |
| 98494 | Universal Fräsmesser rechts |
| 98493 | Universal Fräsmesser links
passend zu Benassi |
| 98496 | Universal Fräsmesser rechts |
| 98495 | Universal Fräsmesser links
passend zu Agria,
Benassi |
| 98498 | Universal Fräsmesser rechts |
| 98497 | Universal Fräsmesser links
passend zu Benassi |
| 98500 | Fräsmesser rechts |
| 98499 | Fräsmesser links
passend zu Benassi |

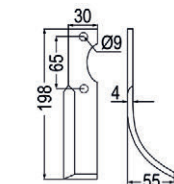
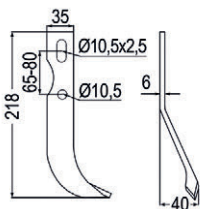
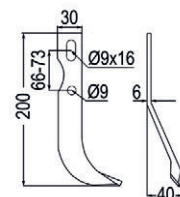
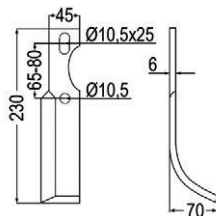
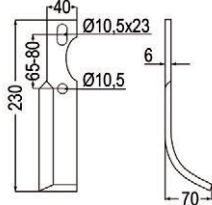
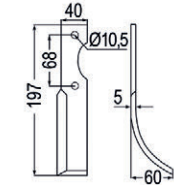
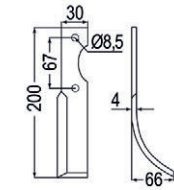
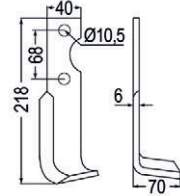
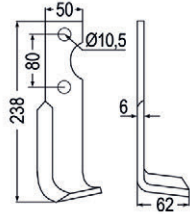

Nr. Bezeichnung

- | | |
|-------|--|
| 99281 | Fräsmesser rechts
verwendbar anstelle von:
BL90, S/506-113 |
| 99280 | Fräsmesser links
verwendbar anstelle von:
BL90, S/506-113
passend zu Benassi, S.E.P. |

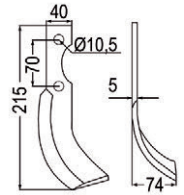

passend zu Bertolini

- | Nr. | Bezeichnung |
|-------|---|
| 98502 | Fräsmesser rechts |
| 98501 | Fräsmesser links
passend zu Bertolini |
| 98504 | Fräsmesser rechts
verwendbar anstelle von: 16812 |
| 98503 | Fräsmesser links
verwendbar anstelle von: 16813
passend zu Bertolini |
| 98506 | Fräsmesser rechts |
| 98505 | Fräsmesser links
passend zu Bertolini |
| 98508 | Fräsmesser rechts
verwendbar anstelle von: 12522 |
| 98507 | Fräsmesser links
verwendbar anstelle von: 12523
passend zu Bertolini |
| 98510 | Fräsmesser rechts
verwendbar anstelle von: 13014 |
| 98509 | Fräsmesser links
verwendbar anstelle von: 13015
passend zu Bertolini |
| 98512 | Fräsmesser rechts
verwendbar anstelle von: 012031 |
| 98511 | Fräsmesser links
verwendbar anstelle von: 012032
passend zu Bertolini, Ferrari |
| 98514 | Fräsmesser rechts
verwendbar anstelle von: 17002 |
| 98513 | Fräsmesser links
verwendbar anstelle von: 17003
passend zu Bertolini |
| 98516 | Fräsmesser rechts
verwendbar anstelle von: S.307 |
| 98515 | Fräsmesser links
verwendbar anstelle von: S.307
passend zu Bertolini |

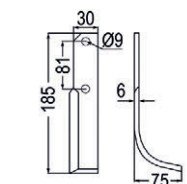
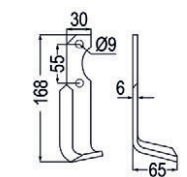
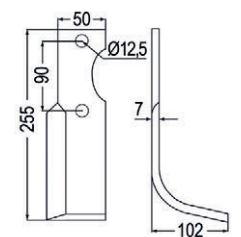
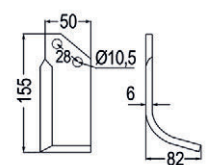
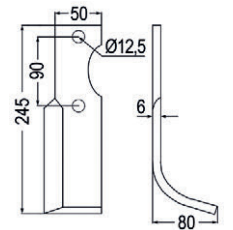
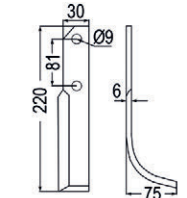
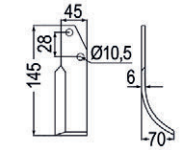
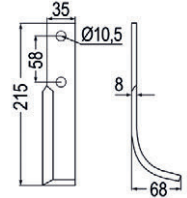

Fräsmesser

passend zu Bertolini

Nr. Bezeichnung
98518 Fräsmesser rechts
verwendbar anstelle von: 15517

98517 Fräsmesser links
verwendbar anstelle von: 15518
passend zu Bertolini

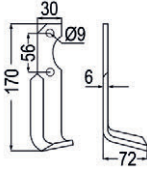

98524 Fräsmesser rechts
verwendbar anstelle von: 15602

98523 Fräsmesser links
verwendbar anstelle von: 15603
passend zu Bertolini

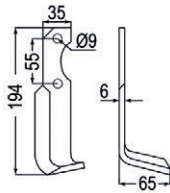

98703 Fräsmesser rechts
verwendbar anstelle von: F1233102

98702 Fräsmesser links
verwendbar anstelle von: F1233103
passend zu Bertolini,
Eurosystems, Nibbi Bruno

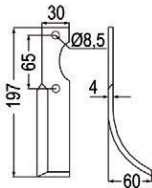

98727 Fräsmesser rechts
verwendbar anstelle von:
S.315 HP14, 72 Super

98726 Fräsmesser links
verwendbar anstelle von:
S.315 HP14, 72 Super
passend zu Bertolini, Ferrari

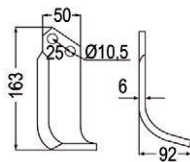

98815 Fräsmesser rechts
verwendbar anstelle von: 63200,
7085, 60325110D, 1400-1700S

98814 Fräsmesser links
verwendbar anstelle von: 63199,
7086, 60325110D, 1400-1700S
passend zu B.C.S., Bertolini, Ferrari,
Grillo (Pinza), Roteco, S.E.P.

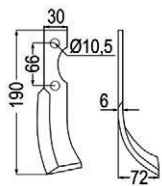

99167 Fräsmesser rechts
verwendbar anstelle von: K3501790

99166 Fräsmesser links
verwendbar anstelle von: K3501780
passend zu Bertolini, Nibbi Bruno

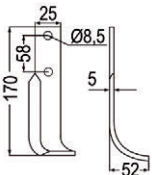

99187 Fräsmesser rechts
verwendbar anstelle von:
BM12 - 412, FS M/5

99186 Fräsmesser links
verwendbar anstelle von:
BM12 - 412, FS M/5
passend zu Bertolini, Ommas

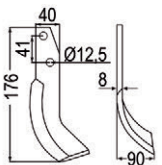

passend zu Bonfiglioli

Nr. Bezeichnung
98526 Fräsmesser rechts

98525 Fräsmesser links
passend zu Bonfiglioli,
Calderoni

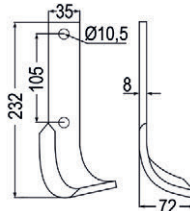

passend zu Braun

Nr. Bezeichnung
98528 Fräsmesser rechts

98527 Fräsmesser links
passend zu Braun

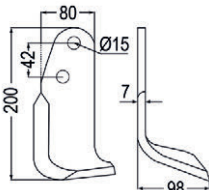

passend zu Breviglieri

98876 Fräsmesser rechts

98875 Fräsmesser links
passend zu Agricom, Breviglieri, Howard

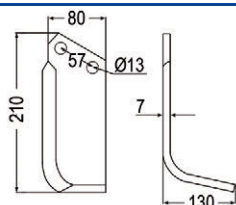

Nr. Bezeichnung
98530 Fräsmesser rechts
verwendbar anstelle von: M6 - M4

98529 Fräsmesser links
verwendbar anstelle von: M6 - M4
passend zu Breviglieri

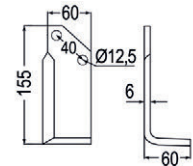

11051 Fräsmesser rechts
verwendbar anstelle von: 8300021,
17011, 4RM-300/400 450

11052 Fräsmesser links
verwendbar anstelle von: 8300020,
17012, 4RM-300/400 450
passend z. Breviglieri, Goldoni, Valpadana

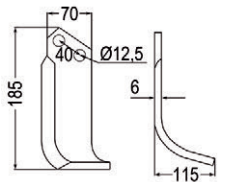

51881 Fräsmesser rechts
verwendbar anstelle von:
30412D, 0500079

51882 Fräsmesser links
verwendbar anstelle von:
30412S, 0500080
passend zu Breviglieri, Maletti

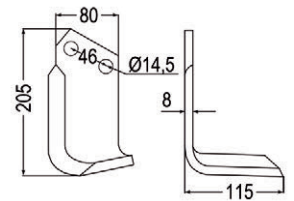

51858 Fräsmesser rechts
verwendbar anstelle von: 8300023

51859 Fräsmesser links
verwendbar anstelle von: 8300022
passend zu Breviglieri

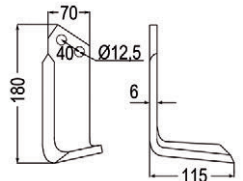

51860 Fräsmesser rechts
verwendbar anstelle von:
B2-B12-BV2 (20439)

51861 Fräsmesser links
verwendbar anstelle von:
B2-B12-BV2 (20439)
passend zu Breviglieri

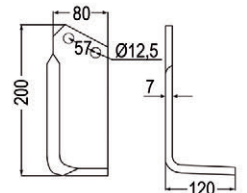

98532 Fräsmesser rechts
verwendbar anstelle von:
0066046D

98531 Fräsmesser links
verwendbar anstelle von:
0066046S
passend zu Breviglieri

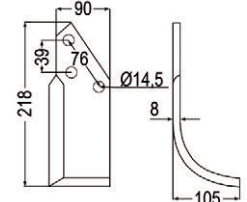

98534 Fräsmesser rechts
verwendbar anstelle von:
50150-B4V

98533 Fräsmesser links
verwendbar anstelle von:
50150-B4V
passend zu Breviglieri

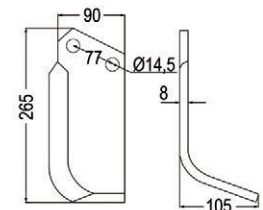

98536 Fräsmesser rechts
verwendbar anstelle von: 15219D

98535 Fräsmesser links
verwendbar anstelle von: 15219S
passend zu Breviglieri

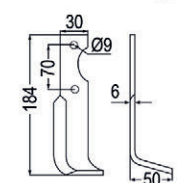

98538 Fräsmesser rechts
verwendbar anstelle von: 8300044

98537 Fräsmesser links
verwendbar anstelle von: 8300043
passend zu Breviglieri, M.E.A.A.T.,
Mearelli

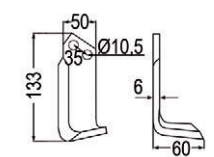

51866 Fräsmesser rechts
verwendbar anstelle von:
0030104D, 40000404

51867 Fräsmesser links
verwendbar anstelle von:
0030104S, 40000405
passend zu Breviglieri

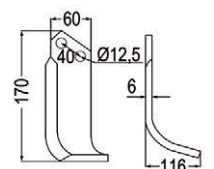

Fräsmesser

passend zu Breviglieri

Nr.	Bezeichnung
98540	Fräsmesser rechts verwendbar anstelle von: 1847D
98539	Fräsmesser links verwendbar anstelle von: 1847S passend zu Breviglieri, Maschio
98542	Fräsmesser rechts verwendbar anstelle von: 0003061D
98541	Fräsmesser links verwendbar anstelle von: 0003061S passend zu Breviglieri
98628	Fräsmesser rechts verwendbar anstelle von: 20322D, 422514
98627	Fräsmesser links verwendbar anstelle von: 20322S, 422515 passend zu Breviglieri, Celli, Falc, Krone, Perugini, Falconero
98632	Fräsmesser rechts verwendbar anstelle von: 0064811D, 722537
98631	Fräsmesser links verwendbar anstelle von: 0064811S, 722538 passend zu Breviglieri, Celli
98634	Fräsmesser rechts verwendbar anstelle von: 0064818D, 722533, T4
98633	Fräsmesser links verwendbar anstelle von: 0064818S, 722534, T4 passend zu Breviglieri, Celli, Palladino, Sandri
99015	Fräsmesser rechts verwendbar anstelle von: 30329D, 0500077
99014	Fräsmesser links verwendbar anstelle von: 30329S, 0500078 passend zu Breviglieri, Dondi, Maletti

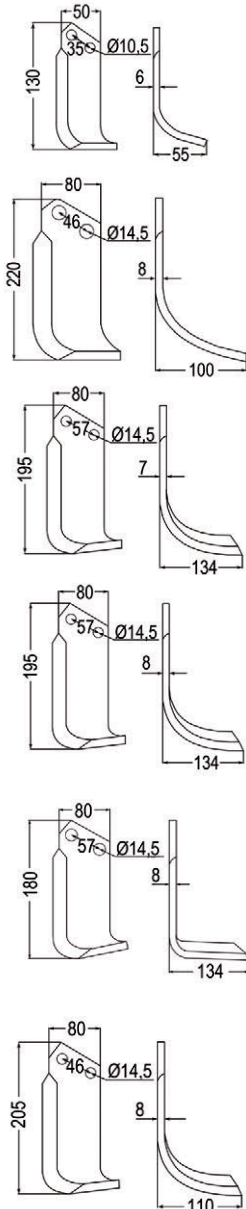

Nr. Bezeichnung
98550 Fräsmesser rechts
98549 Fräsmesser links
passend zu Brumital-Agris

98552 Fräsmesser rechts
98551 Fräsmesser links
passend zu Brumital-Agris

98554 Fräsmesser rechts
98553 Fräsmesser links
passend zu Brumital-Agris

98556 Fräsmesser rechts
98555 Fräsmesser links
passend zu Brumital-Agris

98558 Fräsmesser rechts
98557 Fräsmesser links
passend zu Brumital-Agris

98560 Fräsmesser rechts
98559 Fräsmesser links
passend zu Brumital-Agris

98562 Fräsmesser rechts
98561 Fräsmesser links
passend zu Brumital-Agris

98564 Fräsmesser rechts
98563 Fräsmesser links
passend zu Brumital-Agris

98566 Fräsmesser rechts
98565 Fräsmesser links
passend zu Brumital-Agris

98568 Fräsmesser rechts
98567 Fräsmesser links
passend zu Brumital-Agris

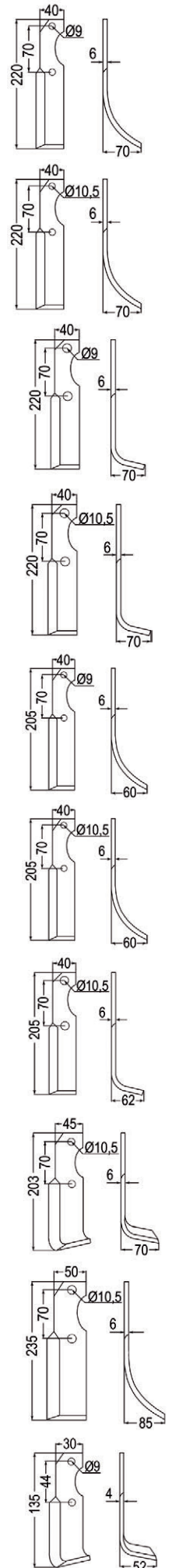

passend zu Brumital-Agris

Nr.	Bezeichnung
98544	Fräsmesser rechts
98543	Fräsmesser links passend zu Brumital-Agris, Valpadana
98546	Fräsmesser rechts
98545	Fräsmesser links passend zu Brumital-Agris
98548	Fräsmesser rechts
98547	Fräsmesser links passend zu Brumital-Agris

Fräsmesser

passend zu Brumital-Agris

Nr. Bezeichnung

98570 Fräsmesser rechts

98569 Fräsmesser links
passend zu Brumital-Agris

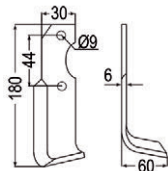

98572 Fräsmesser rechts

98571 Fräsmesser links
passend zu Brumital-Agris

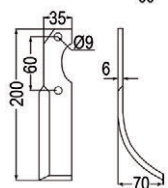

98574 Fräsmesser rechts

98573 Fräsmesser links
passend zu Brumital-Agris

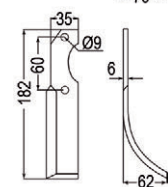

98576 Fräsmesser rechts

98575 Fräsmesser links
passend zu Brumital-Agris

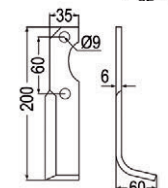

98578 Fräsmesser rechts

98577 Fräsmesser links
passend zu Brumital-Agris

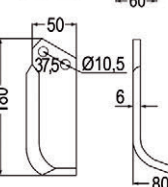

98580 Fräsmesser rechts

98579 Fräsmesser links
passend zu Brumital-Agris

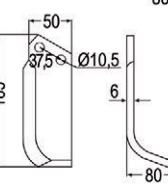

98582 Fräsmesser rechts

98581 Fräsmesser links
passend zu Brumital-Agris

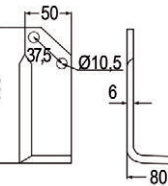

98588 Fräsmesser rechts

98587 Fräsmesser links
passend zu Brumital-Agris

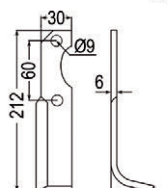

passend zu Bungartz

Nr. Bezeichnung

98592 Fräsmesser rechts
verwendbar anstelle von: N 5265

98591 Fräsmesser links
verwendbar anstelle von: N 5266
passend zu Bungartz

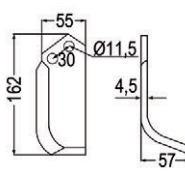

98594 Fräsmesser rechts
verwendbar anstelle von: E 5 2056

98593 Fräsmesser links
verwendbar anstelle von: E 5 2057
passend zu Bungartz

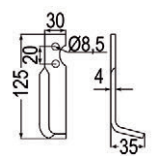

passend zu CAB

Nr. Bezeichnung

98596 Fräsmesser rechts
verwendbar anstelle von: RINGO M10

98595 Fräsmesser links
verwendbar anstelle von: RINGO M10
passend zu CAB

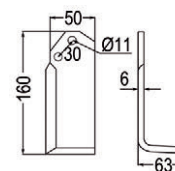

passend zu Calderoni

Nr. Bezeichnung

98526 Fräsmesser rechts

98525 Fräsmesser links
passend zu Bonfiglioli,
Calderoni

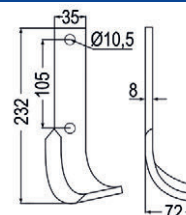

passend zu Carraro Antonio

Nr. Bezeichnung

98598 Fräsmesser rechts
verwendbar anstelle von: 6809002

98597 Fräsmesser links
verwendbar anstelle von: 6809006
passend zu Carraro Antonio

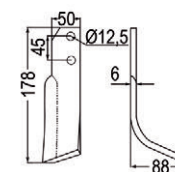

98600 Fräsmesser rechts
verwendbar anstelle von: 6809007

98599 Fräsmesser links
verwendbar anstelle von: 6809008
passend zu Carraro Antonio

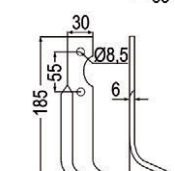

98602 Fräsmesser rechts

98601 Fräsmesser links
passend zu Carraro Antonio

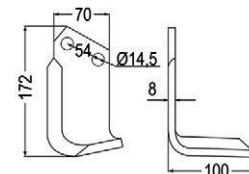

98604 Fräsmesser rechts
verwendbar anstelle von: 37935004

98603 Fräsmesser links
verwendbar anstelle von: 37935005
passend zu Carraro Antonio

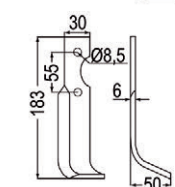

passend zu Carraro S.p.A.

Nr. Bezeichnung

51868 Winkelmesser re.

51869 Winkelmesser li.
passend zu Agritalia,
Carraro S.p.A.

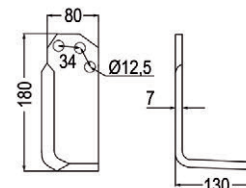

98673 Fräsmesser rechts

98672 Fräsmesser links
passend zu Agritalia,
Carraro S.p.A.

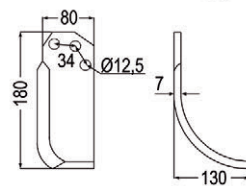

98675 Fräsmesser rechts

98674 Fräsmesser links
passend zu Agritalia,
Carraro S.p.A.

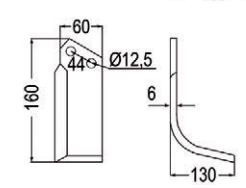

98677 Fräsmesser rechts

98676 Fräsmesser links
passend zu Carraro S.p.A.

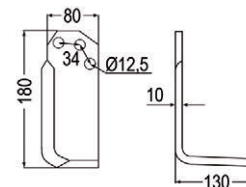

Fräsmesser

passend zu Carraro S.p.A.

Nr. Bezeichnung

98679 Fräsmesser rechts

98678 Fräsmesser links
passend zu Carraro S.p.A.

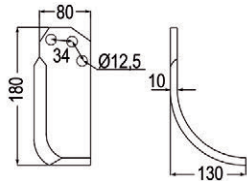

passend zu Casorzo

Nr. Bezeichnung

98606 Fräsmesser rechts
verwendbar anstelle von: SU3 - CU6

98605 Fräsmesser links
verwendbar anstelle von: SU3 - CU6
passend zu Casorzo

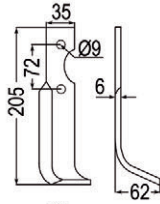

98608 Fräsmesser rechts

98607 Fräsmesser links
passend zu Casorzo

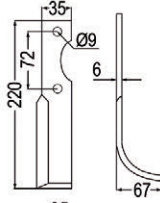

98610 Fräsmesser rechts

98609 Fräsmesser links
passend zu Casorzo

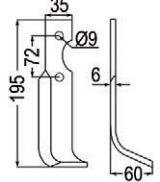

98612 Fräsmesser rechts

98611 Fräsmesser links
passend zu Casorzo

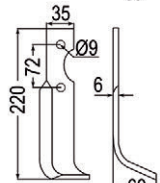

98614 Fräsmesser rechts

98613 Fräsmesser links
passend zu Casorzo

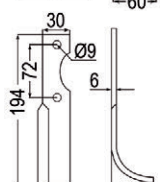

98616 Fräsmesser rechts
verwendbar anstelle von: CU 125

98615 Fräsmesser links
verwendbar anstelle von: CU 125
passend zu Casorzo

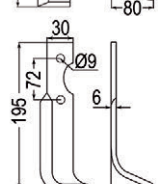

98618 Fräsmesser rechts
verwendbar anstelle von: SU4 - CU6

98617 Fräsmesser links
verwendbar anstelle von: SU4 - CU6
passend zu Casorzo

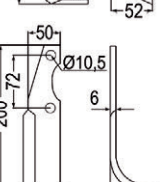

passend zu Celli

Nr. Bezeichnung

98620 Fräsmesser rechts
verwendbar anstelle von: 522505

98619 Fräsmesser links
verwendbar anstelle von: 522506
passend zu Celli

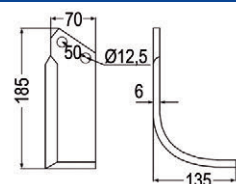

98622 Fräsmesser rechts

98621 Fräsmesser links
passend zu Celli

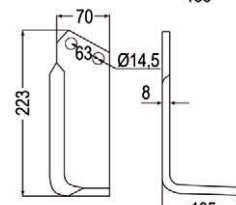

Nr. Bezeichnung

98624 Fräsmesser rechts

98623 Fräsmesser links
passend zu Celli

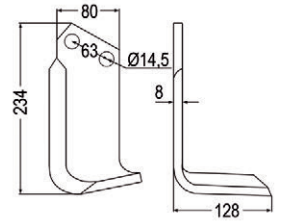

98626 Fräsmesser rechts
verwendbar anstelle von: 322518

98625 Fräsmesser links
verwendbar anstelle von: 322519
passend zu Celli

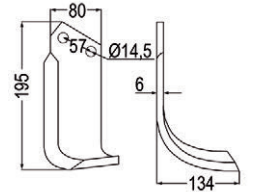

98628 Fräsmesser rechts
verwendbar anstelle von:
20322D, 422514

98627 Fräsmesser links
verwendbar anstelle von:
20322S, 422515
passend zu Breviglieri, Celli, Falc,
Krone, Perugini, Falconero

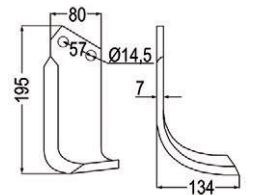

98630 Fräsmesser rechts
verwendbar anstelle von: 422512

98629 Fräsmesser links
verwendbar anstelle von: 422513
passend zu Celli

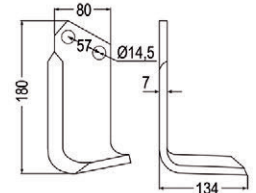

98632 Fräsmesser rechts
verwendbar anstelle von:
0064811D, 722537

98631 Fräsmesser links
verwendbar anstelle von:
0064811S, 722538
passend zu Breviglieri, Celli

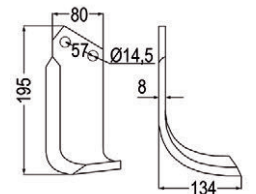

98634 Fräsmesser rechts
verwendbar anstelle von:
0064818D, 722533, T4

98633 Fräsmesser links
verwendbar anstelle von:
0064818S, 722534, T4
passend zu Breviglieri, Celli,
Palladino, Sandri

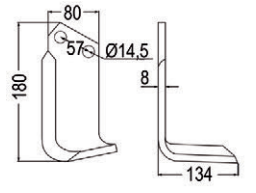

98636 Fräsmesser rechts
verwendbar anstelle von: 422516

98635 Fräsmesser links
verwendbar anstelle von: 422517
passend zu Celli

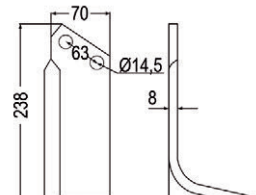

98638 Fräsmesser rechts

98637 Fräsmesser links
passend zu Celli

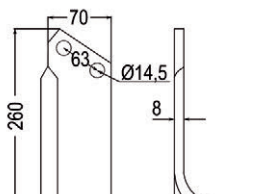

98640 Fräsmesser rechts
verwendbar anstelle von:
522600

98639 Fräsmesser links
verwendbar anstelle von:
522601
passend zu Celli

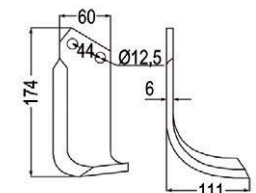

Fräsmesser

passend zu Celli

Nr. Bezeichnung
98642 Fräsmesser rechts
verwendbar anstelle von: 522602

98641 Fräsmesser links
verwendbar anstelle von: 522603
passend zu Celli

98644 Fräsmesser rechts
verwendbar anstelle von: 522514

98643 Fräsmesser links
verwendbar anstelle von: 522515
passend zu Celli

98646 Fräsmesser rechts
verwendbar anstelle von: 722547

98645 Fräsmesser rechts
verwendbar anstelle von: 722548
passend zu Celli

98648 Fräsmesser rechts
verwendbar anstelle von: 331528

98647 Fräsmesser links
verwendbar anstelle von: 331529
passend zu Celli

98650 Fräsmesser rechts
verwendbar anstelle von: 331526

98649 Fräsmesser links
verwendbar anstelle von: 331527
passend zu Celli

98652 Fräsmesser rechts
verwendbar anstelle von: 531511

98651 Fräsmesser links
verwendbar anstelle von: 531512
passend zu Celli

98654 Fräsmesser rechts
verwendbar anstelle von: 722557

98653 Fräsmesser links
verwendbar anstelle von: 722558
passend zu Celli

98656 Fräsmesser rechts
verwendbar anstelle von: 722560

98655 Fräsmesser links
verwendbar anstelle von: 722561
passend zu Celli

98658 Fräsmesser rechts
verwendbar anstelle von: 98657

98657 Fräsmesser links
verwendbar anstelle von: 722563
passend zu Celli

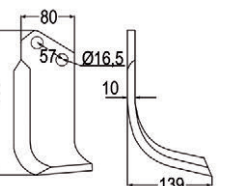
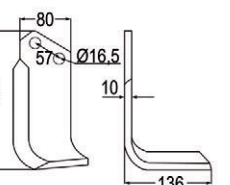
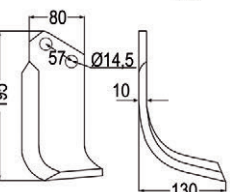
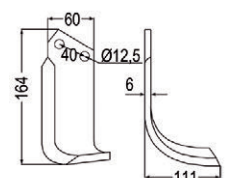
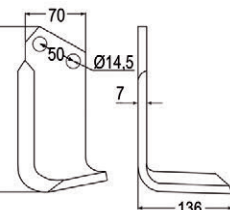
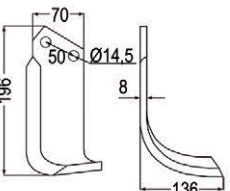
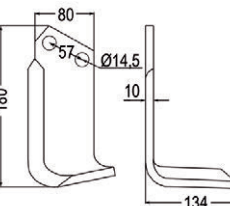
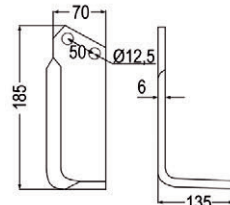
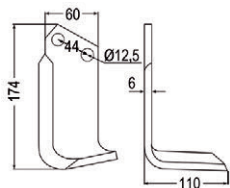

Nr. Bezeichnung
98741 Fräsmesser rechts
verwendbar anstelle von: R5 R100
98740 Fräsmesser links
verwendbar anstelle von: R5 R100
passend zu Celli, FM-Matras

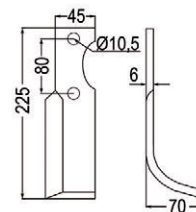

passend zu Comeb

Nr. Bezeichnung
98660 Fräsmesser rechts
98659 Fräsmesser links
passend zu Comeb

98662 Fräsmesser rechts
98661 Fräsmesser links
passend zu Comeb

98664 Fräsmesser rechts
98663 Fräsmesser links
passend zu Comeb

98666 Fräsmesser rechts
98665 Fräsmesser links
passend zu Comeb

98668 Fräsmesser rechts
98667 Fräsmesser links
passend zu Comeb, M.E.A.A.T.

98669 Fräsmesser
passend zu Comeb

98671 Fräsmesser rechts
98670 Fräsmesser links
passend zu Comeb

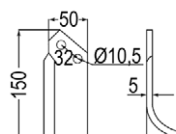
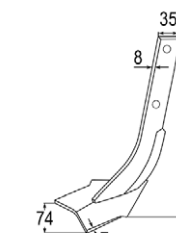
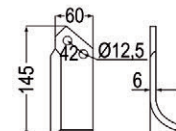
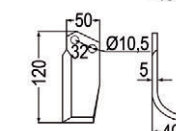
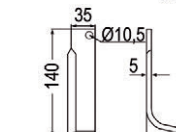
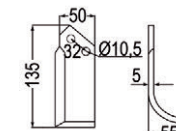
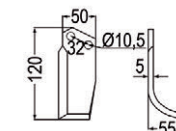

passend zu Del Morino

Nr. Bezeichnung
98687 Fräsmesser rechts
98686 Fräsmesser links
passend zu Del Morino

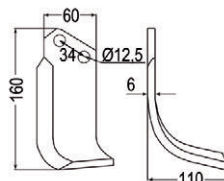

passend zu Diesse

Nr. Bezeichnung
98681 Universal Fräsmesser rechts
98680 Universal Fräsmesser links
passend zu Diesse

98683 Universal Fräsmesser rechts
98682 Universal Fräsmesser links
passend zu Diesse

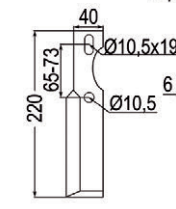
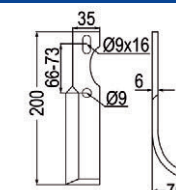

Fräsmesser

passend zu Diesse

- Nr. Bezeichnung
 98685 Universal Fräsmesser rechts
 98684 Universal Fräsmesser links
 passend zu Diesse

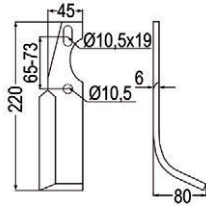

passend zu Dondi

- Nr. Bezeichnung
 98689 Fräsmesser rechts
 98688 Fräsmesser links
 passend zu Dondi

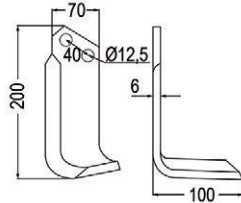

- 98691 Fräsmesser rechts
 98690 Fräsmesser links
 passend zu Dondi

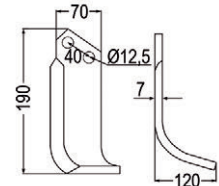

- 98693 Fräsmesser rechts
 98692 Fräsmesser links
 passend zu Dondi

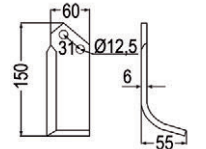

- 98695 Fräsmesser rechts
 98694 Fräsmesser links
 passend zu Dondi

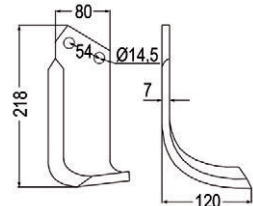

- 98735 Fräsmesser rechts
 98734 Fräsmesser links
 passend zu Dondi, Maletti,
 Ferri & Simoni

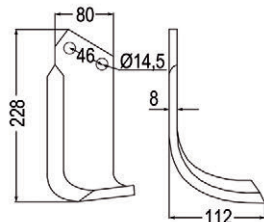

- 98801 Fräsmesser rechts
 verwendbar anstelle von: 9506
 98800 Fräsmesser links
 verwendbar anstelle von: 9507
 passend zu Dondi, Goldoni

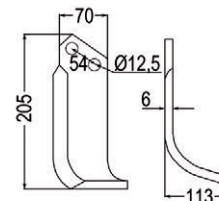

- 99015 Fräsmesser rechts
 verwendbar anstelle von:
 30329D, 0500077

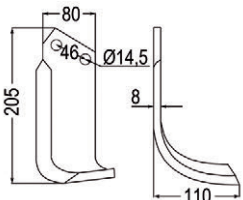

- 99014 Fräsmesser links
 verwendbar anstelle von:
 30329S, 0500078
 passend zu Breviglieri,
 Dondi, Maletti



passend zu Eberhardt

- Nr. Bezeichnung
 98697 Fräsmesser rechts
 verwendbar anstelle von: 1530
 passend zu Eberhardt
 98696 Fräsmesser links
 verwendbar anstelle von: 1531
 passend zu Eberhardt

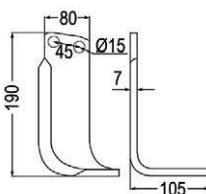

- Nr. Bezeichnung
 51870 Bogenmesser re.
 verwendbar anstelle von: 1560
 passend zu Eberhardt
 51871 Bogenmesser li.
 verwendbar anstelle von: 1561
 passend zu Eberhardt

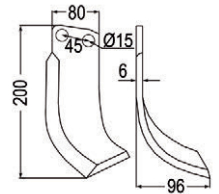

- 51872 Fräsmesser rechts
 verwendbar anstelle von: 1570
 passend zu Eberhardt
 51873 Fräsmesser links
 verwendbar anstelle von: 1571
 passend zu Eberhardt

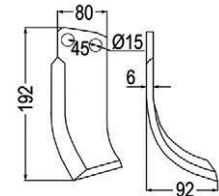

passend zu Eurogreen

- Nr. Bezeichnung
 98699 Fräsmesser rechts
 98698 Fräsmesser links
 passend zu Eurogreen

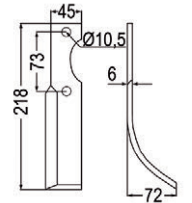

- 98701 Fräsmesser rechts
 98700 Fräsmesser links
 passend zu Eurogreen

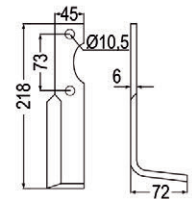

passend zu Eurosystems

- Nr. Bezeichnung
 98703 Fräsmesser rechts
 verwendbar anstelle von: F1233102
 98702 Fräsmesser links
 verwendbar anstelle von: F1233103
 passend zu Bertolini, Eurosystems,
 Nibbi Bruno

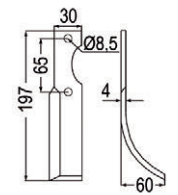

- 98705 Fräsmesser rechts
 98704 Fräsmesser links
 passend zu Eurosystems

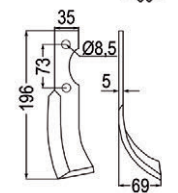

- 98707 Fräsmesser rechts
 98706 Fräsmesser links
 passend zu Eurosystems

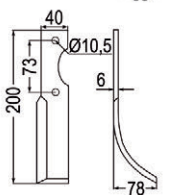

- 98709 Fräsmesser rechts
 98708 Fräsmesser links
 passend zu Eurosystems

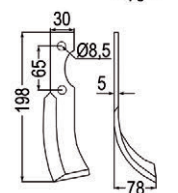

- 98733 Fräsmesser rechts
 verwendbar anstelle von:
 0305064115
 98732 Fräsmesser links
 verwendbar anstelle von: 0305064114
 passend zu Eurosystems, Ferrari

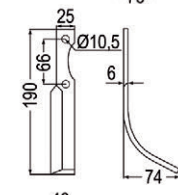

- 99205 Fräsmesser rechts
 verwendbar anstelle von:
 34, G11-14-72-83-84
 99204 Fräsmesser links
 verwendbar anstelle von:
 34, G11-14-72-83-84
 passend zu Eurosystems, Ferrari, Pasbo

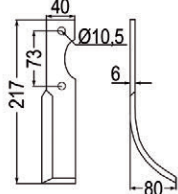

Fräsmesser

passend zu Fahr

- Nr. Bezeichnung
 98711 Fräsmesser rechts
 verwendbar anstelle von: SE 1 C 62A
- 98710 Fräsmesser links
 verwendbar anstelle von: 98709
 passend zu Fahr

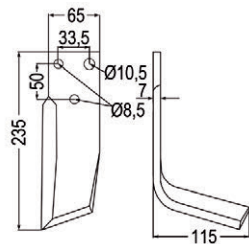

passend zu Falc

- Nr. Bezeichnung
 98628 Fräsmesser rechts
 verwendbar anstelle von:
 20322D, 422514
- 98627 Fräsmesser links
 verwendbar anstelle von:
 20322S, 422515
 passend zu Breviglieri, Celli, Falc,
 Krone, Perugini, Falconero

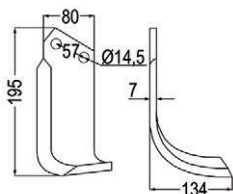

passend zu Falconero

- Nr. Bezeichnung
 98628 Fräsmesser rechts
 verwendbar anstelle von:
 20322D, 422514
- 98627 Fräsmesser links
 verwendbar anstelle von:
 20322S, 422515
 passend zu Breviglieri, Celli, Falc,
 Krone, Perugini, Falconero

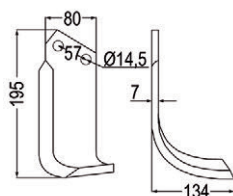

passend zu Ferrari

- Nr. Bezeichnung
 98349 Fräsmesser rechts
- 98348 Fräsmesser links
 passend zu Adriatica,
 Ferrari
-
- 98456 Fräsmesser rechts
 verwendbar anstelle von: 59275
- 98455 Fräsmesser links
 verwendbar anstelle von: 59276
 passend zu B.C.S.,
 Ferrari, Pasquali
-
- 98512 Fräsmesser rechts
 verwendbar anstelle von: 012031
- 98511 Fräsmesser links
 verwendbar anstelle von: 012032
 passend zu Bertolini,
 Ferrari
-
- 98713 Fräsmesser rechts
- 98712 Fräsmesser links
 passend zu
 Ferrari, Ferri
-
- 98715 Fräsmesser rechts
- 98714 Fräsmesser links
 passend zu Ferrari

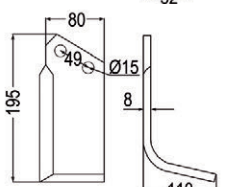
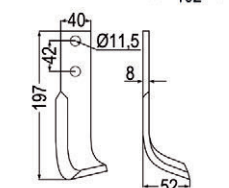
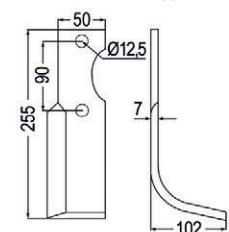
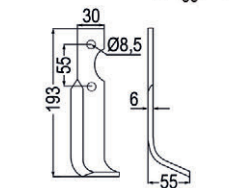
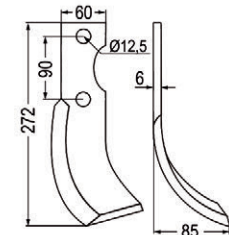

- Nr. Bezeichnung
 98717 Fräsmesser rechts
- 98716 Fräsmesser links
 passend zu Ferrari

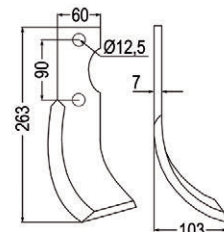

- 98719 Fräsmesser rechts
- 98718 Fräsmesser links
 passend zu Ferrari

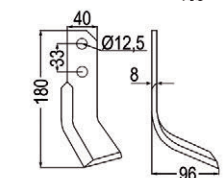

- 98721 Fräsmesser rechts
 verwendbar anstelle von: MC 60/68
- 98720 Fräsmesser links
 verwendbar anstelle von: MC 60/68
 passend zu Ferrari

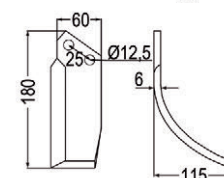

- 98723 Fräsmesser rechts
 verwendbar anstelle von: 496367
- 98722 Fräsmesser links
 verwendbar anstelle von: 496366
 passend zu Ferrari

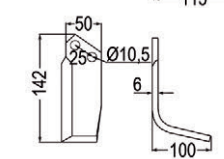

- 98725 Fräsmesser rechts
- 98724 Fräsmesser links
 passend zu Ferrari

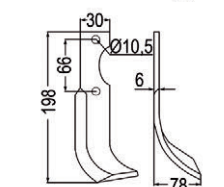

- 98727 Fräsmesser rechts
 verwendbar anstelle von:
 S.315 HP14, 72 Super
- 98726 Fräsmesser links
 verwendbar anstelle von:
 S.315 HP14, 72 Super
 passend zu Bertolini, Ferrari

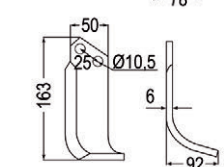

- 98729 Fräsmesser rechts
 verwendbar anstelle von: 63196
- 98728 Fräsmesser links
 verwendbar anstelle von: 63195
 passend zu Ferrari

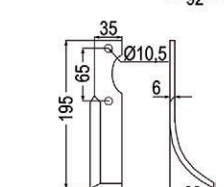

- 98731 Fräsmesser rechts
 verwendbar anstelle von: 72
- 98730 Fräsmesser links
 verwendbar anstelle von: 72
 passend zu Ferrari

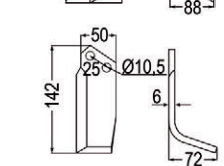

- 98733 Fräsmesser rechts
 verwendbar anstelle von: 0305064115
- 98732 Fräsmesser links
 verwendbar anstelle von: 0305064114
 passend zu Eurosystems, Ferrari

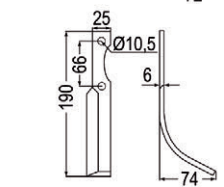

- 98815 Fräsmesser rechts
 verwendbar anstelle von: 63200,
 7085, 60325110D, 1400-1700S
- 98814 Fräsmesser links
 verwendbar anstelle von: 63199,
 7086, 60325110D, 1400-1700S
 passend zu B.C.S., Bertolini, Ferrari,
 Grillo (Pinza), Roteco, S.E.P.

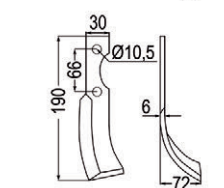

- 99205 Fräsmesser rechts
 verw. anst. von: 34, G11-14-72-83-84
- 99204 Fräsmesser links
 verw. anst. von: 34, G11-14-72-83-84
 passend zu Eurosystems, Ferrari, Pasbo

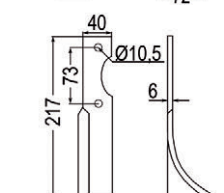

Fräsmesser

passend zu Ferri

- Nr. Bezeichnung
 98713 Fräsmesser rechts
 98712 Fräsmesser links
 passend zu Ferrari, Ferri

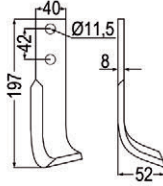

passend zu Ferri & Simoni

- Nr. Bezeichnung
 98735 Fräsmesser rechts
 98734 Fräsmesser links
 passend zu Dondi, Maletti, Ferri & Simoni

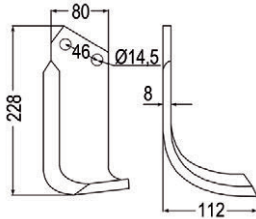

passend zu Fischgräbe

- Nr. Bezeichnung
 98934 Fräsmesser rechts
 98933 Fräsmesser links
 passend zu Fischgräbe

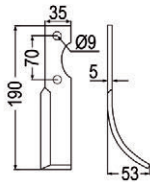

- 98928 Fräsmesser rechts
 98927 Fräsmesser links
 passend zu Fischgräbe

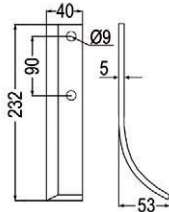

passend zu FM-Matras

- Nr. Bezeichnung
 98737 Fräsmesser rechts
 verwendbar anstelle von: S
 98736 Fräsmesser links
 verwendbar anstelle von: S
 passend zu FM-Matras

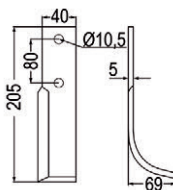

- 98739 Fräsmesser rechts
 verwendbar anstelle von: R4 L300
 98738 Fräsmesser links
 verwendbar anstelle von: R4 L300
 passend zu FM-Matras

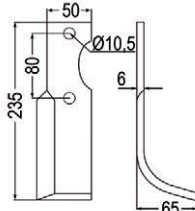

- 98741 Fräsmesser rechts
 verwendbar anstelle von: R5 R100
 98740 Fräsmesser links
 verwendbar anstelle von: R5 R100
 passend zu Celli, FM-Matras

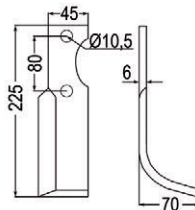

- 98743 Fräsmesser rechts
 verwendbar anstelle von: D7
 98742 Fräsmesser links
 verwendbar anstelle von: D7
 passend zu FM-Matras

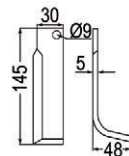

- 98787 Fräsmesser rechts
 verwendbar anstelle von:
 MT 14 9401

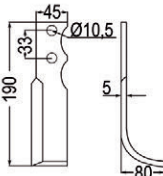

- 98786 Fräsmesser links
 verwendbar anstelle von:
 MT 14, 9402
 passend zu Barbieri, FM-Matras,
 Goldoni

- Nr. Bezeichnung
 98797 Fräsmesser rechts
 verwendbar anstelle von: MT 10, 8834
 98796 Fräsmesser links
 verwendbar anstelle von: MT10, 8833
 passend zu Barbieri, FM-Matras, Goldoni

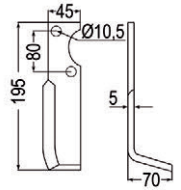

passend zu Forigo-Roteritalia

- Nr. Bezeichnung
 98767 Fräsmesser rechts
 verwendbar anstelle von: F209510D
 98766 Fräsmesser links
 verwendbar anstelle von: F209510S
 passend zu Forigo-Roteritalia

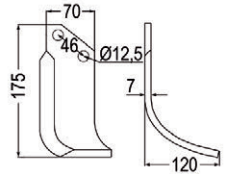

- 98769 Fräsmesser rechts
 verwendbar anstelle von: F3156010
 98768 Fräsmesser links
 verwendbar anstelle von: F3156110
 passend zu Forigo-Roteritalia

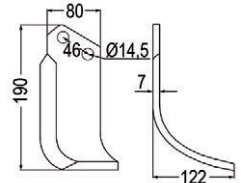

- 98771 Fräsmesser rechts
 verwendbar anstelle von:
 350010020
 98770 Fräsmesser links
 verwendbar anstelle von:
 350010030
 passend zu Forigo-Roteritalia

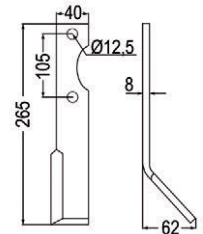

- 98773 Fräsmesser rechts
 verwendbar anstelle von:
 D450010020
 98772 Fräsmesser links
 verwendbar anstelle von:
 D450010030
 passend zu Forigo-Roteritalia

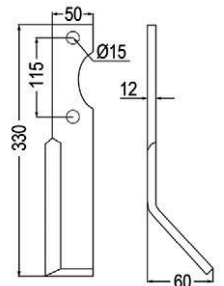

- 98775 Fräsmesser rechts
 verwendbar anstelle von:
 D350010350
 98774 Fräsmesser links
 verwendbar anstelle von:
 D350010360
 passend zu Forigo-Roteritalia

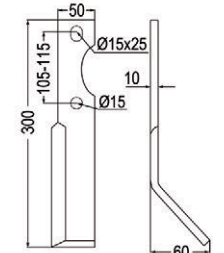

- 99067 Fräsmesser rechts
 verwendbar anstelle von:
 29100405
 99066 Fräsmesser links
 verwendbar anstelle von:
 29100406
 passend zu Forigo-Roteritalia,
 Maschio

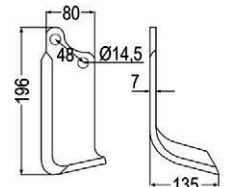

- 99319 Fräsmesser rechts
 verwendbar anstelle von:
 900111007
 99318 Fräsmesser links
 verwendbar anstelle von:
 900111008
 passend zu Forigo-Roteritalia,
 Sovema

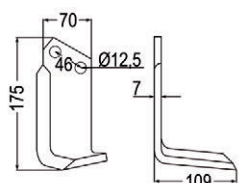

Fräsmesser

passend zu Fort

- Nr. Bezeichnung
 98745 Fräsmesser rechts
 98744 Fräsmesser links
 passend zu Fort

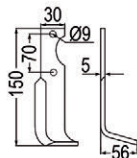

- 98747 Fräsmesser rechts
 98746 Fräsmesser links
 passend zu
 Adriatica, Fort

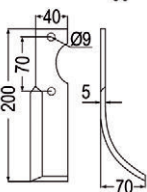

- 98749 Fräsmesser rechts
 98748 Fräsmesser links
 passend zu Fort

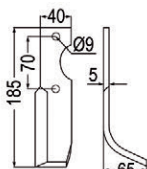

- 98751 Fräsmesser rechts
 98750 Fräsmesser links
 passend zu Fort

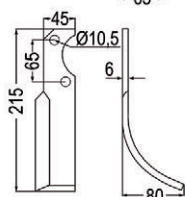

- 98753 Fräsmesser rechts
 98752 Fräsmesser links
 passend zu Fort

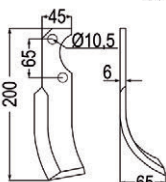

- 98755 Fräsmesser rechts
 98754 Fräsmesser links
 passend zu Fort

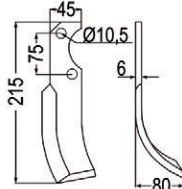

- 98757 Fräsmesser rechts
 verwendbar anstelle von:
 60327 310-314 MTZ

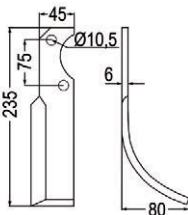

- 98756 Fräsmesser links
 verwendbar anstelle von:
 60327 310-314 MTZ
 passend zu Fort, Roteco

- 98759 Fräsmesser rechts
 98758 Fräsmesser links
 passend zu Barbieri, Fort

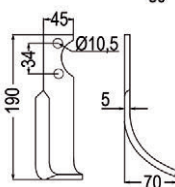

- 98761 Fräsmesser rechts
 98760 Fräsmesser links
 passend zu Fort

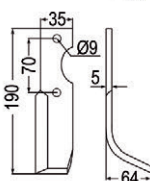

- 98763 Fräsmesser rechts
 98762 Fräsmesser links
 passend zu Fort

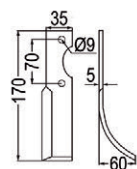

- Nr. Bezeichnung
 98765 Fräsmesser rechts
 98764 Fräsmesser links
 passend zu Fort

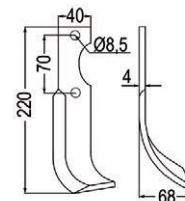

- 98795 Fräsmesser rechts
 verwendbar anstelle von: 5324

- 98794 Fräsmesser links
 verwendbar anstelle von: 5323
 passend zu Barbieri,
 Fort, Goldoni

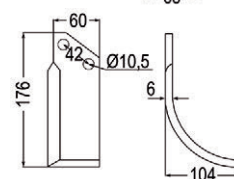

passend zu Gaspardo

- Nr. Bezeichnung
 51874 Winkelmesser re./li.
 passend zu Gaspardo

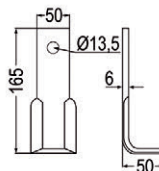

passend zu Gehring

- Nr. Bezeichnung
 98940 Fräsmesser rechts
 98939 Fräsmesser links
 passend zu Gehring

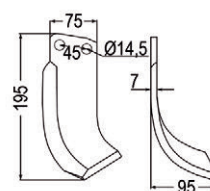

- 98941 Fräsmesser
 passend zu Gehring

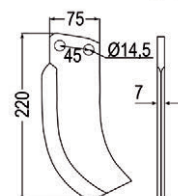

- 98938 Fräsmesser rechts
 98937 Fräsmesser links
 passend zu Gehring

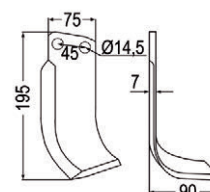

passend zu Goldoni

- Nr. Bezeichnung
 98777 Fräsmesser rechts
 verwendbar anstelle von: 2064
 98776 Fräsmesser links
 verwendbar anstelle von: 2065
 passend zu Goldoni

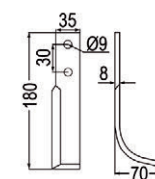

- 98779 Fräsmesser rechts
 verwendbar anstelle von: 3935

- 98778 Fräsmesser links
 verwendbar anstelle von: 3936
 passend zu Goldoni

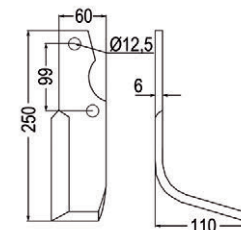

- 98781 Fräsmesser rechts
 verwendbar anstelle von: 5624312

- 98780 Fräsmesser links
 verwendbar anstelle von: 5624265
 passend zu Goldoni

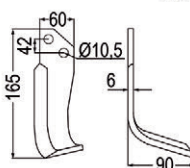

- 98783 Fräsmesser rechts
 verwendbar anstelle von: 14191

- 98782 Fräsmesser links
 verwendbar anstelle von: 14192
 passend zu Goldoni

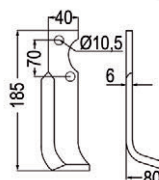

Fräsmesser

passend zu Goldoni

Nr.	Bezeichnung
98785	Fräsmesser rechts verwendbar anstelle von: 2070
98784	Fräsmesser links verwendbar anstelle von: 2071 passend zu Goldoni
98787	Fräsmesser rechts verwendbar anstelle von: MT 14 9401
98786	Fräsmesser links verwendbar anstelle von: MT 14, 9402 passend zu Barbieri, FM-Matras, Goldoni
98789	Fräsmesser rechts verwendbar anstelle von: 0434
98788	Fräsmesser links verwendbar anstelle von: 0435 passend zu Goldoni
98791	Fräsmesser rechts verwendbar anstelle von: 002692
98790	Fräsmesser links verwendbar anstelle von: 002693 passend zu Goldoni
98793	Fräsmesser rechts verwendbar anstelle von: 9417
98792	Fräsmesser links verwendbar anstelle von: 9418 passend zu Goldoni
98795	Fräsmesser rechts verwendbar anstelle von: 5324
98794	Fräsmesser links verwendbar anstelle von: 5323 passend zu Barbieri, Fort, Goldoni
98797	Fräsmesser rechts verwendbar anstelle von: MT 10, 8834
98796	Fräsmesser links verwendbar anstelle von: MT10, 8833 passend zu Barbieri, FM-Matras, Goldoni
98799	Fräsmesser rechts verwendbar anstelle von: 13546
98798	Fräsmesser links verwendbar anstelle von: 13545 passend zu Goldoni
98801	Fräsmesser rechts verwendbar anstelle von: 9506
98800	Fräsmesser links verwendbar anstelle von: 9507 passend zu Dondi, Goldoni
98803	Fräsmesser rechts verwendbar anstelle von: 14486
98802	Fräsmesser links verwendbar anstelle von: 14487 passend zu Goldoni

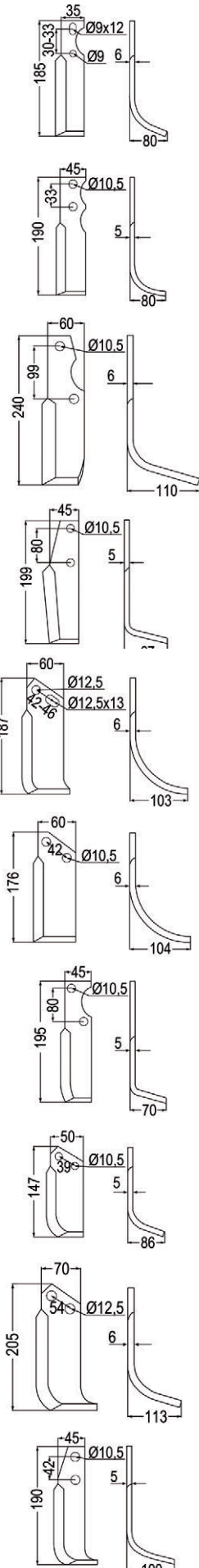

Nr.	Bezeichnung
98805	Fräsmesser rechts verwendbar anstelle von: 0008831
98804	Fräsmesser links verwendbar anstelle von: 0008832 passend zu Goldoni
98807	Fräsmesser rechts verwendbar anstelle von: 20136
98806	Fräsmesser links verwendbar anstelle von: 20137 passend zu Goldoni
98809	Fräsmesser rechts verwendbar anstelle von: 4312
98808	Fräsmesser links verwendbar anstelle von: 4313 passend zu Goldoni
98811	Fräsmesser rechts verwendbar anstelle von: 17011
98810	Fräsmesser links verwendbar anstelle von: 17012 passend zu Goldoni

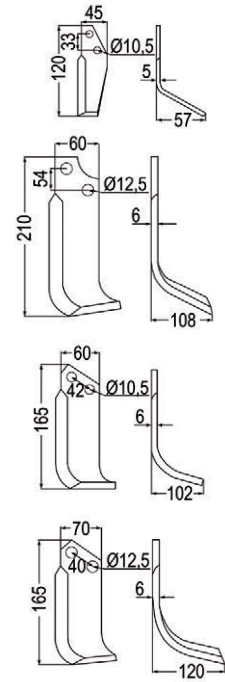

passend zu Gramegna

Nr.	Bezeichnung
98813	Fräsmesser rechts
98812	Fräsmesser links passend zu Gramegna

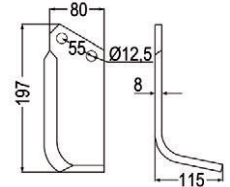

passend zu Grillo

Nr.	Bezeichnung
98446	Fräsmesser rechts verwendbar anstelle von: 69726, 43432, IM-210579, B4, 1000
98445	Fräsmesser links verwendbar anstelle von: 69725, 43431, IM-210578, B4, 1000 passend zu Agria, B.C.S., Iseki, Grillo (Pinza), S.E.P.
98488	Fräsmesser rechts verwendbar anstelle von: BL30
98487	Fräsmesser links verwendbar anstelle von: BL30 passend zu Benassi, Grillo (Pinza)
98815	Fräsmesser rechts verwendbar anstelle von: 63200, 7085, 60325110D, 1400-1700S
98814	Fräsmesser links verwendbar anstelle von: 63199, 7086, 60325110D, 1400-1700S passend zu B.C.S., Bertolini, Ferrari, Grillo (Pinza), Roteco, S.E.P.
98817	Fräsmesser rechts verwendbar anstelle von: 7087
98816	Fräsmesser links verwendbar anstelle von: 7088 passend zu Grillo (Pinza)
98819	Fräsmesser rechts verwendbar anstelle von: 42305, 7635, 478
98818	Fräsmesser links verwendbar anstelle von: 42304, 7636, 478 passend zu BCS, Grillo (Pinza), Pasquali

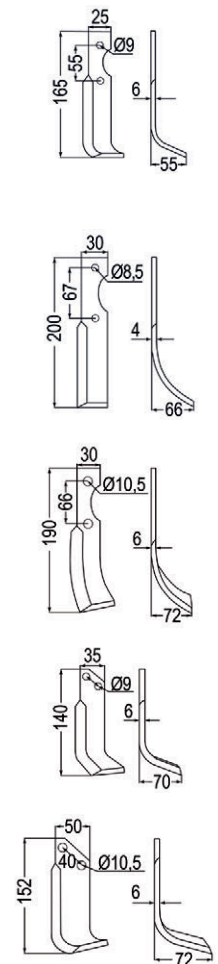

Fräsmesser

passend zu Grillo

Nr. Bezeichnung
98821 Fräsmesser rechts
verwendbar anstelle von: 9253

98820 Fräsmesser links
verwendbar anstelle von: 9254
passend zu Grillo (Pinza)

98823 Fräsmesser rechts
verwendbar anstelle von: 11293

98822 Fräsmesser links
verwendbar anstelle von: 11294
passend zu Grillo (Pinza)

98825 Fräsmesser rechts
verwendbar anstelle von: 10203

98824 Fräsmesser links
verwendbar anstelle von: 10204
passend zu Grillo (Pinza)

98827 Fräsmesser rechts
verwendbar anstelle von: 21385

98826 Fräsmesser links
verwendbar anstelle von: 21386
passend zu Grillo (Pinza)

98829 Fräsmesser rechts
verwendbar anstelle von: 28035

98828 Fräsmesser links
verwendbar anstelle von: 28036
passend zu Grillo (Pinza)

98831 Fräsmesser rechts
verwendbar anstelle von: 48170

98830 Fräsmesser links
verwendbar anstelle von: 48171
passend zu Grillo (Pinza)

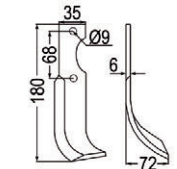
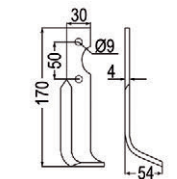
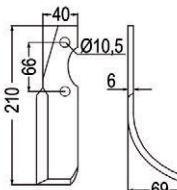
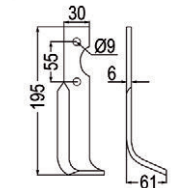
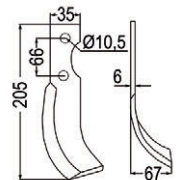
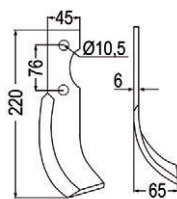

passend zu Gutbrod

Nr. Bezeichnung
98838 Fräsmesser rechts
verwendbar anstelle von: 75.73.027

98837 Fräsmesser links
verwendbar anstelle von: 75.73.026
passend zu Gutbrod

98836 Fräsmesser rechts

98835 Fräsmesser links
passend zu Gutbrod

98840 Fräsmesser rechts
verwendbar anstelle von: 75.71.062

98839 Fräsmesser links
verwendbar anstelle von: 75.71.063
passend zu Gutbrod

98932 Fräsmesser rechts
verwendbar anstelle von: 071.73.120

98931 Fräsmesser links
verwendbar anstelle von: 071.73.121
passend zu Gutbrod

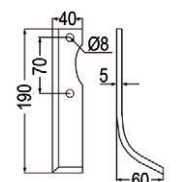
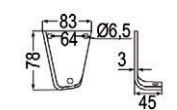
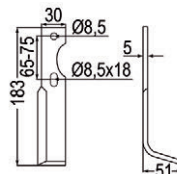
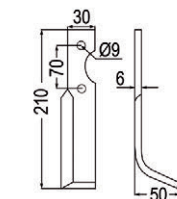

passend zu Hako

Nr. Bezeichnung
98842 Fräsmesser rechts
verwendbar anstelle von: 90-05836-3

98841 Fräsmesser links
verwendbar anstelle von: 90-05837-1
passend zu Hako

98844 Fräsmesser rechts
verwendbar anstelle von: E0142-10

98843 Fräsmesser links
verwendbar anstelle von: E0143-11
passend zu Hako

98846 Fräsmesser rechts
verwendbar anstelle von: 90-00978/8

98845 Fräsmesser links
verwendbar anstelle von: 90-00978/8
passend zu Hako

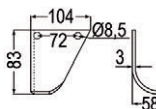
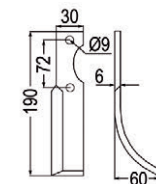
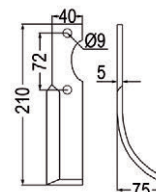

passend zu Holder

Nr. Bezeichnung
98848 Fräsmesser rechts
verwendbar anstelle von: 1832442310

98847 Fräsmesser links
verwendbar anstelle von: 1832442210
passend zu Holder

98850 Fräsmesser rechts
verwendbar anstelle von:
13832440110

98849 Fräsmesser links
verwendbar anstelle von:
13832440010
passend zu Holder

98852 Fräsmesser rechts
verwendbar anstelle von: 5032420510

98851 Fräsmesser links
verwendbar anstelle von: 5032420410
passend zu Holder

98854 Fräsmesser rechts
verwendbar anstelle von: 2832440010

98853 Fräsmesser links
verwendbar anstelle von: 2832440110
passend zu Holder

98856 Fräsmesser rechts
verwendbar anstelle von: 1832440510

98855 Fräsmesser links
verwendbar anstelle von: 1832440610
passend zu Holder

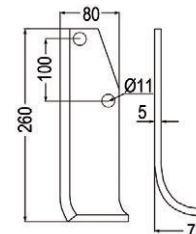
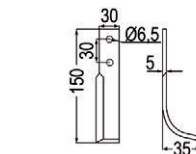
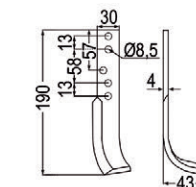
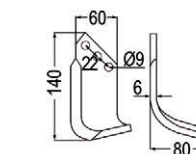
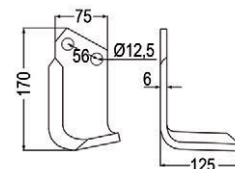

passend zu Honda

Nr. Bezeichnung
98858 Fräsmesser rechts
verwendbar anstelle von: F400/80

98857 Fräsmesser links
verwendbar anstelle von: F400/80
passend zu Honda

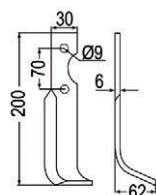

Fräsmesser

passend zu Honda

Nr.	Bezeichnung
98860	Fräsmesser rechts verwendbar anstelle von: F600/80
98859	Fräsmesser links verwendbar anstelle von: F600/80 passend zu Honda
98862	Fräsmesser rechts verwendbar anstelle von: F300
98861	Fräsmesser links verwendbar anstelle von: F300 passend zu Honda
98864	Fräsmesser rechts verwendbar anstelle von: 501
98863	Fräsmesser links verwendbar anstelle von: 501 passend zu Honda
98866	Fräsmesser rechts verwendbar anstelle von: 510-560
98865	Fräsmesser links verwendbar anstelle von: 510-560 passend zu Honda
98868	Fräsmesser rechts verwendbar anstelle von: F28/AD-CD F28/S
98867	Fräsmesser links verwendbar anstelle von: F28/AD-CD F28/S passend zu Honda
98870	Fräsmesser rechts verwendbar anstelle von: F50/65
98869	Fräsmesser links verwendbar anstelle von: F50/65 passend zu Honda
98872	Fräsmesser rechts verwendbar anstelle von: F300
98871	Fräsmesser links verwendbar anstelle von: F300 passend zu Honda
98874	Fräsmesser rechts verwendbar anstelle von: F.201
98873	Fräsmesser links verwendbar anstelle von: F.201 passend zu Honda

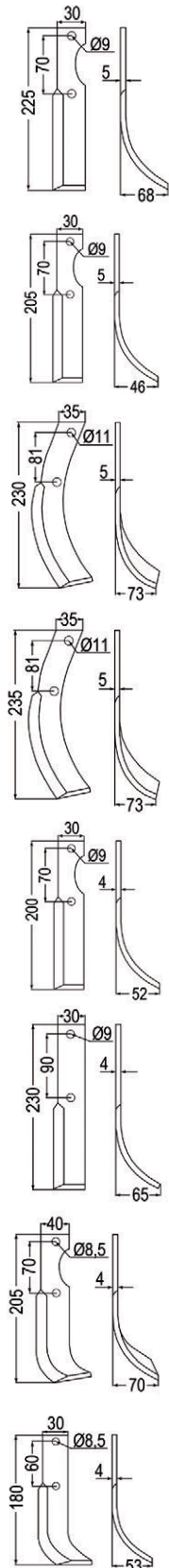

passend zu Howard

Nr.	Bezeichnung
10180	Bogenmesser re. verwendbar anstelle von: 9954 passend zu Howard
10181	Bogenmesser li. verwendbar anstelle von: 9953 passend zu Howard

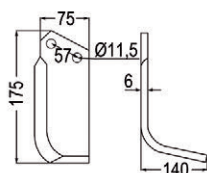

Nr.	Bezeichnung
10182	Winkelmesser re. verwendbar anstelle von: 9901/ 9924
10183	Winkelmesser li. verwendbar anstelle von: 9900/ 9923 passend zu Howard
98876	Fräsmesser rechts
98875	Fräsmesser links passend zu Agricom, Breviglieri, Howard
10176	Winkelmesser re. verwendbar anstelle von: 3901/ 63593
10177	Winkelmesser li. verwendbar anstelle von: 3900/ 63592 passend zu Agricom, Howard
98878	Fräsmesser rechts
98877	Fräsmesser links passend zu Howard
98880	Fräsmesser rechts
98879	Fräsmesser links passend zu Howard
98882	Fräsmesser rechts verwendbar anstelle von: 9942
98881	Fräsmesser links verwendbar anstelle von: 9941 passend zu Howard
98884	Fräsmesser rechts verwendbar anstelle von: 9951
98883	Fräsmesser links verwendbar anstelle von: 9950 passend zu Howard
98886	Fräsmesser rechts verwendbar anstelle von: 9863(9920)
98885	Fräsmesser links verwendbar anstelle von: 9862(9919) passend zu Howard
11043	Winkelmesser re. verwendbar anstelle von: 756784(762719)
11044	Winkelmesser li. verwendbar anstelle von: 756785(762720) passend zu Howard, Huard
51875	Winkelmesser re. verwendbar anstelle von: 624400
51876	Winkelmesser li. verwendbar anstelle von: 624401 passend zu Howard

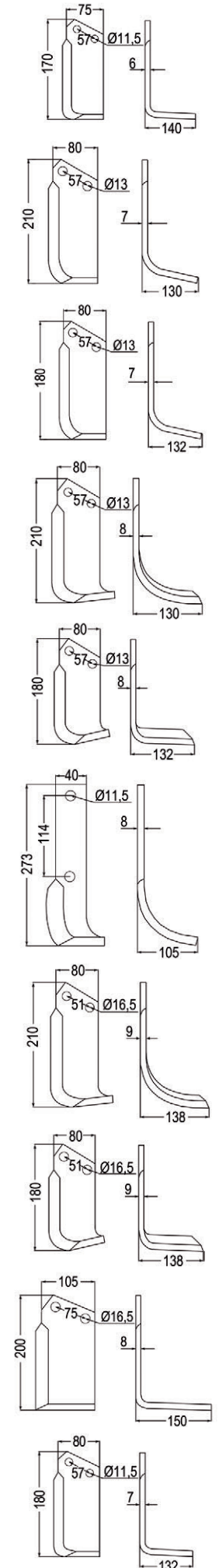

Fräsmesser

passend zu Howard

Nr. Bezeichnung
98888 Fräsmesser rechts
verwendbar anstelle von: 994881

98887 Fräsmesser links
verwendbar anstelle von: 994981
passend zu Howard

98890 Fräsmesser rechts
verwendbar anstelle von:
626094(624399)

98889 Fräsmesser links
verwendbar anstelle von:
626093(624398)
passend zu Howard

98892 Fräsmesser rechts
verwendbar anstelle von: 9949

98891 Fräsmesser links
verwendbar anstelle von: 9948
passend zu Howard

98894 Fräsmesser rechts

98893 Fräsmesser links
passend zu Howard

98896 Fräsmesser rechts
verwendbar anstelle von:
4439/610769

98895 Fräsmesser links
verwendbar anstelle von:
4439/610768
passend zu Howard

98898 Fräsmesser rechts
verwendbar anstelle von: 63605

98897 Fräsmesser links
verwendbar anstelle von: 63604
passend zu Howard

98900 Fräsmesser rechts
verwendbar anstelle von: 9951

98899 Fräsmesser links
verwendbar anstelle von: 9950
passend zu Howard

98902 Fräsmesser rechts
verwendbar anstelle von: 9863

98901 Fräsmesser links
verwendbar anstelle von: 9862
passend zu Howard

98904 Fräsmesser rechts
verwendbar anstelle von: 9877

98903 Fräsmesser links
verwendbar anstelle von: 9876
passend zu Howard

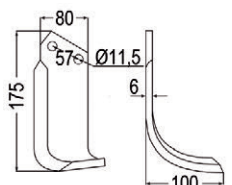
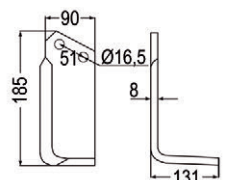
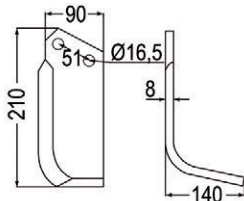
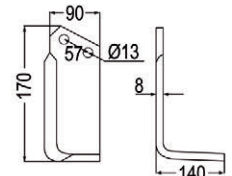
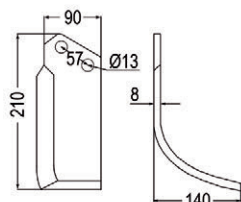
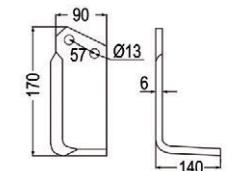
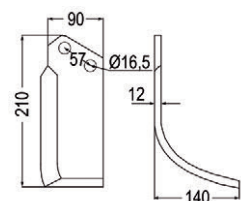
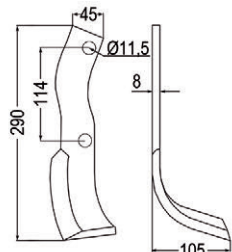
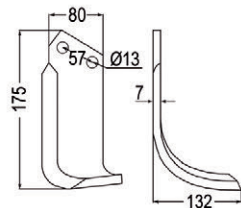

Nr. Bezeichnung
98906 Fräsmesser rechts
verwendbar anstelle von: 63593

98905 Fräsmesser links
verwendbar anstelle von: 63592
passend zu Howard

98908 Fräsmesser rechts
verwendbar anstelle von: 9911

98907 Fräsmesser links
verwendbar anstelle von: 9910
passend zu Howard

98910 Fräsmesser rechts
verwendbar anstelle von: 5979

98909 Fräsmesser links
verwendbar anstelle von: 5978
passend zu Howard

98914 Fräsmesser rechts
verwendbar anstelle von: 103524

98913 Fräsmesser links
verwendbar anstelle von: 103523
passend zu Howard

98916 Fräsmesser rechts
verwendbar anstelle von: 109960

98915 Fräsmesser links
verwendbar anstelle von: 109961
passend zu Howard

98918 Fräsmesser rechts
verwendbar anstelle von:
73000109344V

98917 Fräsmesser links
verwendbar anstelle von:
73000109343V
passend zu Howard, Kongskilde

98920 Fräsmesser rechts
verwendbar anstelle von: 650321

98919 Fräsmesser links
verwendbar anstelle von: 650320
passend zu Howard

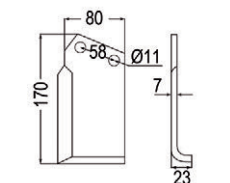
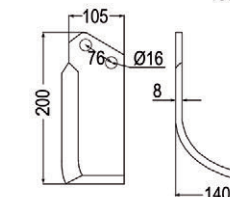
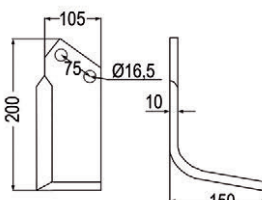
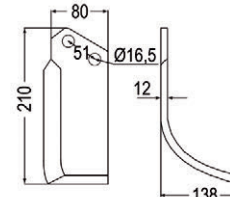
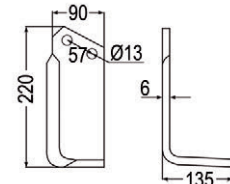
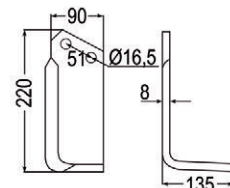
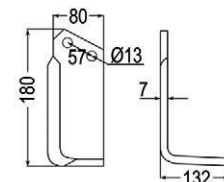

passend zu Huard

Nr. Bezeichnung
98922 Fräsmesser rechts
verwendbar anstelle von: 226090

98921 Fräsmesser links
verwendbar anstelle von: 226091
passend zu Huard

98924 Fräsmesser rechts
verwendbar anstelle von: 226096

98923 Fräsmesser links
verwendbar anstelle von: 226097
passend zu Huard

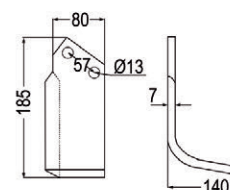
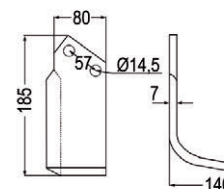

Fräsmesser

passend zu Huard

- Nr. Bezeichnung
 98926 Fräsmesser rechts
 verwendbar anstelle von: 22543
- 98925 Fräsmesser links
 verwendbar anstelle von: 22543
 passend zu Huard

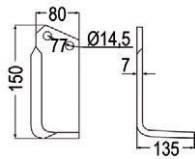

- 11043 Winkelmesser re.
 verwendbar anstelle von:
 756784(762719)

- 11044 Winkelmesser li.
 verwendbar anstelle von:
 756785(762720)
 passend zu Howard, Huard

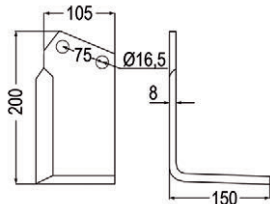

passend zu Iseki

- Nr. Bezeichnung
 98446 Fräsmesser rechts
 verwendbar anstelle von: 69726,
 43432, IM-210579, B4, 1000
- 98445 Fräsmesser links
 verwendbar anstelle von: 69725,
 43431, IM-210578, B4, 1000
 passend zu Agria, B.C.S., Iseki, Grillo
 (Pinza), S.E.P.

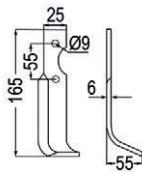

- 98945 Fräsmesser rechts
 verwendbar anstelle von:
 1349-716-0020-1

- 98944 Fräsmesser links
 verwendbar anstelle von:
 1349-716-0010-1
 passend zu Iseki

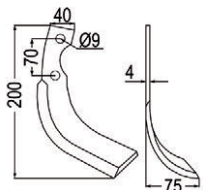

passend zu JNC

- Nr. Bezeichnung
 98947 Fräsmesser rechts
 98946 Fräsmesser links
 passend zu JNC

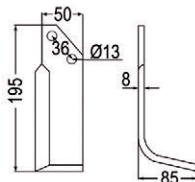

- 98949 Fräsmesser rechts
 98948 Fräsmesser links
 passend zu JNC

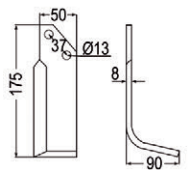

- 98951 Fräsmesser rechts
 98950 Fräsmesser links
 passend zu JNC

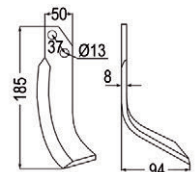

- 98953 Fräsmesser rechts
 98952 Fräsmesser links
 passend zu JNC

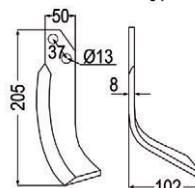

- 98955 Fräsmesser rechts
 98954 Fräsmesser links
 passend zu JNC

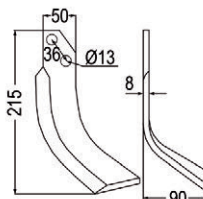

passend zu Krone

- Nr. Bezeichnung
 98628 Fräsmesser rechts
 verwendbar anstelle von:
 20322D, 422514
- 98627 Fräsmesser links
 verwendbar anstelle von:
 20322S, 422515
 passend zu Breviglieri, Celli, Falc,
 Krone, Perugini, Falconero

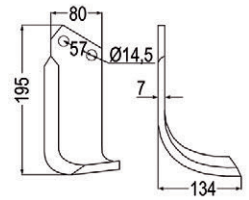

- 98957 Fräsmesser rechts
 verwendbar anstelle von: 0340200
- 98956 Fräsmesser links
 verwendbar anstelle von: 0341090
 passend zu Krone

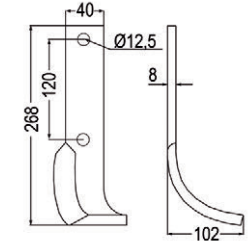

- 51879 Winkelmesser re.
 verwendbar anstelle von: 0352681
- 51880 Winkelmesser li.
 verwendbar anstelle von: 0354390
 passend zu Krone

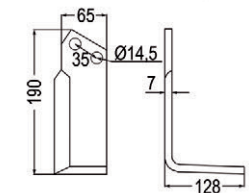

- 05670 Winkelmesser re.
 verwendbar anstelle von: 0362730
- 07413 Winkelmesser li.
 verwendbar anstelle von: 0363950
 passend zu Krone

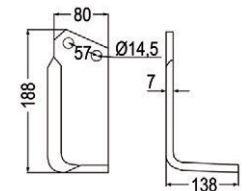

- 94693 Winkelmesser re.
 verwendbar anstelle von: 1070830
- 94694 Winkelmesser li.
 verwendbar anstelle von: 1072690
 passend zu Krone

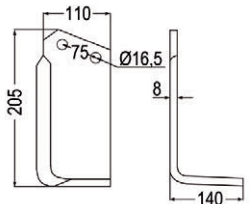

passend zu Kuhn

- Nr. Bezeichnung
 98959 Fräsmesser rechts
 verwendbar anstelle von: 520115
- 98958 Fräsmesser links
 verwendbar anstelle von: 520116
 passend zu Kuhn

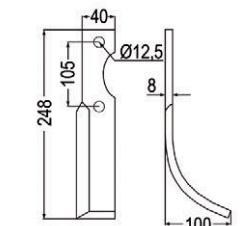

- 98960 Fräsmesser rechts
 verwendbar anstelle von: 52359010
- 98961 Fräsmesser links
 verwendbar anstelle von: 52359110
 passend zu Kuhn

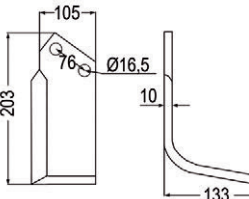

- 98963 Fräsmesser rechts
 verwendbar anstelle von: 521063
- 98962 Fräsmesser links
 verwendbar anstelle von: 521064
 passend zu Kuhn

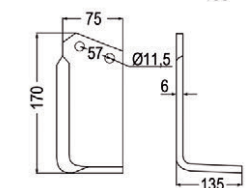

- 98965 Fräsmesser rechts
 verwendbar anstelle von: 596031
- 98964 Fräsmesser links
 verwendbar anstelle von: 596032
 passend zu Kuhn

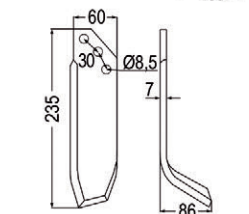

Fräsmesser

passend zu Kuhn

Nr.	Bezeichnung
98967	Fräsmesser rechts verwendbar anstelle von: 520061
98966	Fräsmesser links verwendbar anstelle von: 520062 passend zu Kuhn
98969	Fräsmesser rechts verwendbar anstelle von: 519215
98968	Fräsmesser links verwendbar anstelle von: 519216 passend zu Kuhn
98971	Fräsmesser rechts verwendbar anstelle von: 522275
98970	Fräsmesser links verwendbar anstelle von: 522276 passend zu Kuhn
98972	Fräsmesser rechts verwendbar anstelle von: 523248
98973	Fräsmesser links verwendbar anstelle von: 523249 passend zu Kuhn
98975	Fräsmesser rechts verwendbar anstelle von: 523220
98974	Fräsmesser links verwendbar anstelle von: 523219 passend zu Kuhn
98977	Fräsmesser rechts verwendbar anstelle von: 523590
98976	Fräsmesser links verwendbar anstelle von: 523591 passend zu Kuhn
98978	Fräsmesser rechts verwendbar anstelle von: 523596
98979	Fräsmesser links verwendbar anstelle von: 523597 passend zu Kuhn
98981	Fräsmesser rechts verwendbar anstelle von: 515033
98980	Fräsmesser links verwendbar anstelle von: 515032 passend zu Kuhn
98982	Fräsmesser rechts verwendbar anstelle von: K1601090
98983	Fräsmesser links verwendbar anstelle von: K1601100 passend zu Kuhn

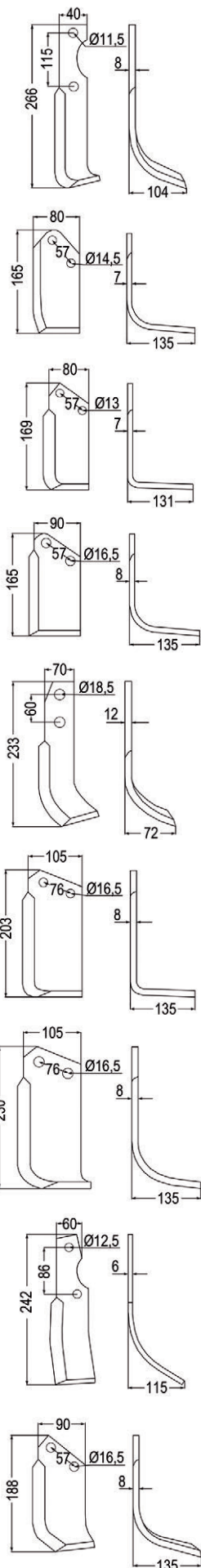

Nr.	Bezeichnung
98984	Fräsmesser rechts verwendbar anstelle von: 519370
98985	Fräsmesser links verwendbar anstelle von: 519371 passend zu Kuhn

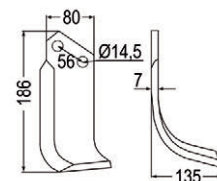

98987	Fräsmesser rechts verwendbar anstelle von: K1620010
98986	Fräsmesser links verwendbar anstelle von: K1620000 passend zu Kuhn

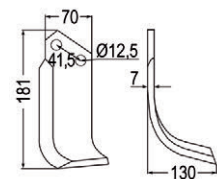

98912	Fräsmesser rechts verwendbar anstelle von: 73000106139V
98911	Fräsmesser links verwendbar anstelle von: 73000106138V passend zu Kongskilde, Kuhn

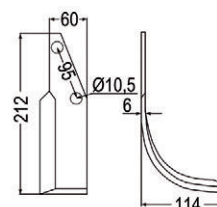

passend zu Landsberg

Nr.	Bezeichnung
98991	Fräsmesser rechts
98990	Fräsmesser links passend zu Landsberg

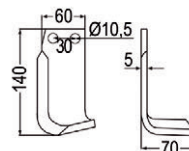

passend zu M.A.B. Bocchini

Nr.	Bezeichnung
98993	Fräsmesser rechts verwendbar anstelle von: 9063
98992	Fräsmesser links verwendbar anstelle von: 9063 passend zu M.A.B. Bocchini
98995	Fräsmesser rechts
98994	Fräsmesser links passend zu M.A.B. Bocchini
98997	Fräsmesser rechts
98996	Fräsmesser links passend zu M.A.B. Bocchini
98999	Fräsmesser rechts verwendbar anstelle von: 5161
98998	Fräsmesser links verwendbar anstelle von: 5161 passend zu M.A.B. Bocchini
99001	Fräsmesser rechts verwendbar anstelle von: 2523
99000	Fräsmesser links verwendbar anstelle von: 2523 passend zu M.A.B. Bocchini
99003	Fräsmesser rechts
99002	Fräsmesser links passend zu M.A.B. Bocchini

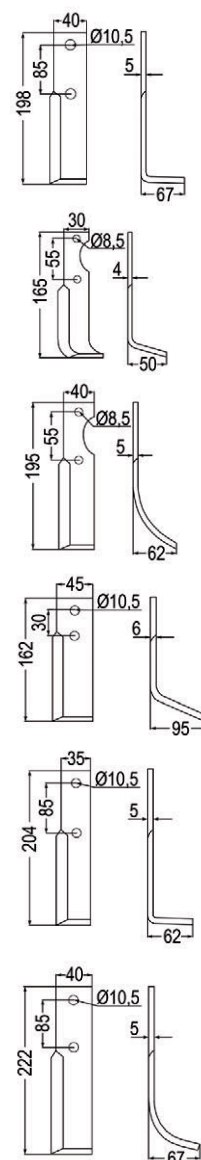

Fräsmesser

passend zu M.A.B. Bocchini

- Nr. Bezeichnung
 99005 Fräsmesser rechts
 verwendbar anstelle von: 4149
- 99004 Fräsmesser links
 verwendbar anstelle von: 4149
 passend zu M.A.B. Bocchini

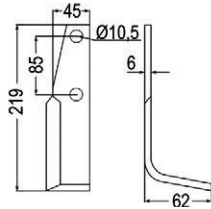

- 99007 Fräsmesser rechts
 verwendbar anstelle von: 4189
- 99006 Fräsmesser links
 verwendbar anstelle von: 4189
 passend zu M.A.B. Bocchini

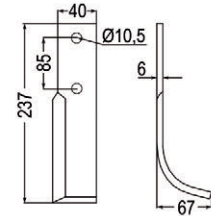

- 99009 Fräsmesser rechts
 verwendbar anstelle von: 2783
- 99008 Fräsmesser links
 verwendbar anstelle von: 2783
 passend zu M.A.B. Bocchini

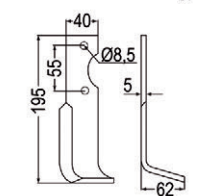

- 99011 Fräsmesser rechts
- 99010 Fräsmesser links
 passend zu M.A.B. Bocchini

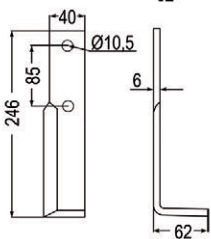

passend zu M.A.G.

- Nr. Bezeichnung
 99013 Fräsmesser rechts
- 99012 Fräsmesser links
 passend zu M.A.G.

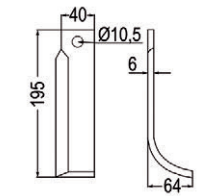

passend zu M.Gi.Bi.

- Nr. Bezeichnung
 99101 Fräsmesser rechts
- 99100 Fräsmesser links
 passend zu M.Gi.Bi.

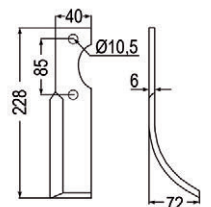

- 99103 Fräsmesser rechts
- 99102 Fräsmesser links
 passend zu M.Gi.Bi.

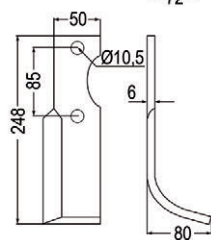

passend zu Maletti

- Nr. Bezeichnung
 98735 Fräsmesser rechts
- 98734 Fräsmesser links
 passend zu Dondi, Maletti,
 Ferri & Simoni

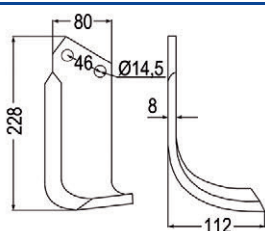

- 98989 Fräsmesser rechts
- 98988 Fräsmesser links
 passend zu Maletti

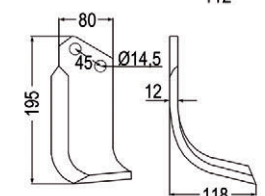

- Nr. Bezeichnung
 99015 Fräsmesser rechts
 verwendbar anstelle von:
 30329D, 0500077
- 99014 Fräsmesser links
 verwendbar anstelle von:
 30329S, 0500078
 passend zu Breviglieri, Dondi, Maletti

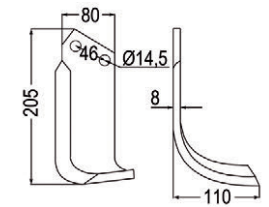

- 51881 Winkelmesser re.
 verwendbar anstelle von:
 30412D, 0500079
- 51882 Winkelmesser li.
 verwendbar anstelle von:
 30412S, 0500080
 passend zu Breviglieri, Maletti

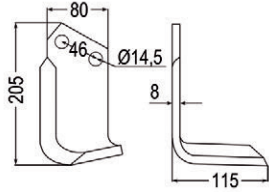

- 99017 Fräsmesser rechts
 verwendbar anstelle von: 0700077
- 99016 Fräsmesser links
 verwendbar anstelle von: 0700078
 passend zu Maletti

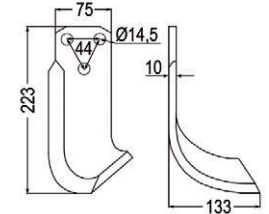

- 99019 Fräsmesser rechts
 verwendbar anstelle von: 0700079
- 99018 Fräsmesser links
 verwendbar anstelle von: 0700080
 passend zu Maletti

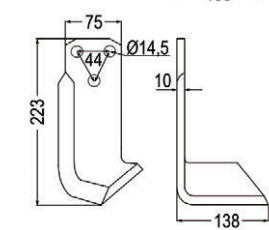

- 99021 Fräsmesser rechts
 verwendbar anstelle von: 0100077
- 99020 Fräsmesser links
 verwendbar anstelle von: 0100078
 passend zu Maletti

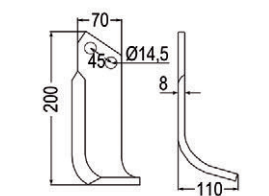

- 11059 Winkelmesser re.
 verwendbar anstelle von: 0100079
- 11060 Winkelmesser li.
 verwendbar anstelle von: 0100080
 passend zu Maletti

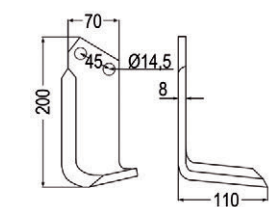

- 99023 Fräsmesser rechts
 verwendbar anstelle von: 1300077
- 99022 Fräsmesser links
 verwendbar anstelle von: 1300078
 passend zu Maletti

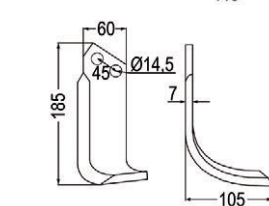

- 51883 Winkelmesser re.
 verwendbar anstelle von: 1300079
- 51884 Winkelmesser li.
 verwendbar anstelle von: 1300080
 passend zu Maletti

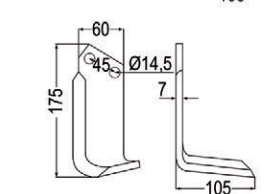

- 99025 Fräsmesser rechts
 verwendbar anstelle von: 1400077
- 99024 Fräsmesser links
 verwendbar anstelle von: 1400078
 passend zu Maletti

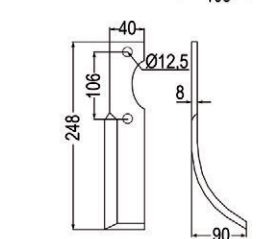

Fräsmesser

passend zu Maletti

- | Nr. | Bezeichnung |
|-------|---|
| 99027 | Fräsmesser rechts
verwendbar anstelle von: 1400079 |
| 99026 | Fräsmesser links
verwendbar anstelle von: 1400080
passend zu Maletti |
| 99029 | Fräsmesser rechts |
| 99028 | Fräsmesser links
passend zu Maletti |
| 99031 | Fräsmesser rechts |
| 99030 | Fräsmesser links
passend zu Maletti |
| 99033 | Fräsmesser rechts
verwendbar anstelle von: MA1302177 |
| 99032 | Fräsmesser links
verwendbar anstelle von: MA1302178
passend zu Maletti |
| 51885 | Winkelmesser re.
verwendbar anstelle von: 1302179 |
| 51886 | Winkelmesser li.
verwendbar anstelle von: 1302180
passend zu Maletti |

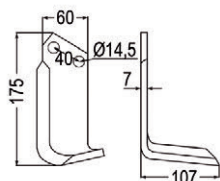
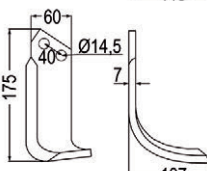
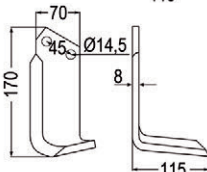
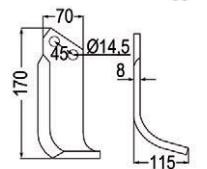
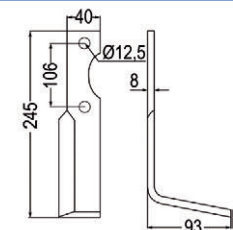

passend zu Maschio

- | Nr. | Bezeichnung |
|-------|---|
| 51866 | Fräsmesser rechts
verw. anst. von: 0030104D, 40000404 |
| 51867 | Fräsmesser links
verw. anst. von: 0030104S, 40000405
passend zu Breviglieri, Maschio |
| 98540 | Fräsmesser rechts
verwendbar anstelle von: 1847D |
| 98539 | Fräsmesser links
verwendbar anstelle von: 1847S
passend zu Breviglieri, Maschio |
| 99035 | Fräsmesser rechts
verwendbar anstelle von: 19100417 |
| 99034 | Fräsmesser links
verwendbar anstelle von: 19100418
passend zu Maschio |
| 51889 | Winkelmesser re.
verwendbar anstelle von: 19100415 |
| 51890 | Winkelmesser li.
verwendbar anstelle von: 19100416
passend zu Maschio |
| 99037 | Fräsmesser rechts
verwendbar anstelle von: 01110426 |
| 99036 | Fräsmesser links
verwendbar anstelle von: 01110427
passend zu Maschio, Perugini |

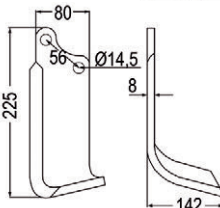
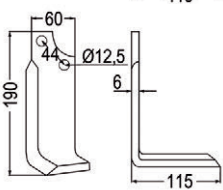
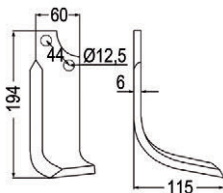
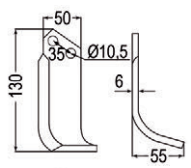
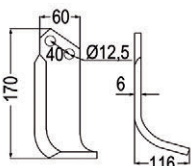

- | | |
|-------|---|
| 10190 | Winkelmesser re.
verwendbar anstelle von: 01110428 |
| 10191 | Winkelmesser li.
verwendbar anstelle von: 01110429
passend zu Maschio |
| 99039 | Fräsmesser rechts
verwendbar anstelle von:
M74100435 - 13100418 - R17820860 |
| 99038 | Fräsmesser links
verwendbar anstelle von:
M74100436 - 13100419 - R17820870
passend zu Maschio |
| 99041 | Fräsmesser rechts
verwendbar anstelle von:
20100412 |
| 99040 | Fräsmesser links
verwendbar anstelle von:
20100413
passend zu Maschio |
| 99043 | Fräsmesser rechts
verwendbar anstelle von:
20100414 |
| 99042 | Fräsmesser links
verwendbar anstelle von:
20100415
passend zu Maschio |
| 51891 | Bogenmesser re.
verwendbar anstelle von: 21100412 |
| 51892 | Bogenmesser li.
verwendbar anstelle von: 21100413
passend zu Maschio |
| 99045 | Fräsmesser rechts
verwendbar anstelle von: 19100421 |
| 99044 | Fräsmesser links
verwendbar anstelle von: 19100422
passend zu Maschio |
| 99047 | Fräsmesser rechts
verwendbar anstelle von: 02108432 |
| 99046 | Fräsmesser links
verwendbar anstelle von: 02108433
passend zu Maschio, Zappator |
| 51887 | Winkelmesser re.
verwendbar anstelle von: 02108430 |
| 51888 | Winkelmesser li.
Nicht für schwierige Verhältnisse geeignet!
verwendbar anstelle von: 02108431
passend zu Maschio |
| 99049 | Fräsmesser rechts
verwendbar anstelle von: 00566103 |
| 99048 | Fräsmesser links
verwendbar anstelle von: 00566153
passend zu Maschio |
| 99051 | Fräsmesser rechts |
| 99050 | Fräsmesser links
passend zu Maschio |

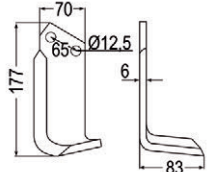
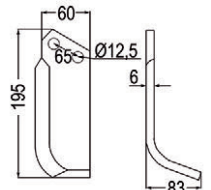
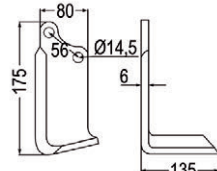
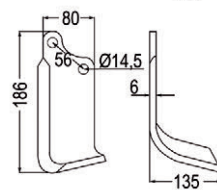
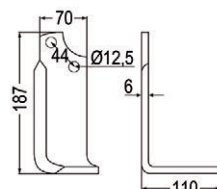
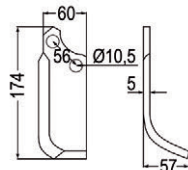
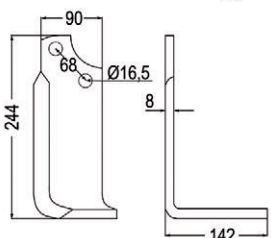
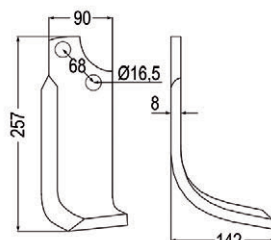
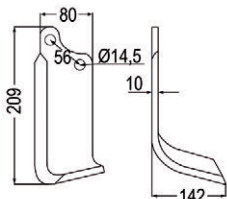
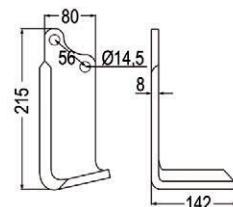

Fräsmesser

passend zu Maschio

Nr.	Bezeichnung
99053	Fräsmesser rechts verwendbar anstelle von: 24100406
99052	Fräsmesser links verwendbar anstelle von: 24100407 passend zu Maschio
99055	Fräsmesser rechts verwendbar anstelle von: 09400418
99054	Fräsmesser links verwendbar anstelle von: 09400419 passend zu Maschio
99057	Fräsmesser rechts verwendbar anstelle von: 24100404
99056	Fräsmesser links verwendbar anstelle von: 24100405 passend zu Maschio
99059	Fräsmesser rechts verwendbar anstelle von: 19100423
99058	Fräsmesser links verwendbar anstelle von: 19100424 passend zu Maschio
99061	Fräsmesser rechts
99060	Fräsmesser links passend zu Maschio
99063	Fräsmesser rechts verwendbar anstelle von: 09400414
99062	Fräsmesser links verwendbar anstelle von: 09400415 passend zu Maschio
99065	Fräsmesser rechts
99064	Fräsmesser links passend zu Maschio
99067	Fräsmesser rechts verwendbar anstelle von: 29100405
99066	Fräsmesser links verwendbar anstelle von: 29100406 passend zu Forigo-Roteritalia, Maschio
99069	Fräsmesser rechts verwendbar anstelle von: 29100407
99068	Fräsmesser links verwendbar anstelle von: 29100408 passend zu Maschio

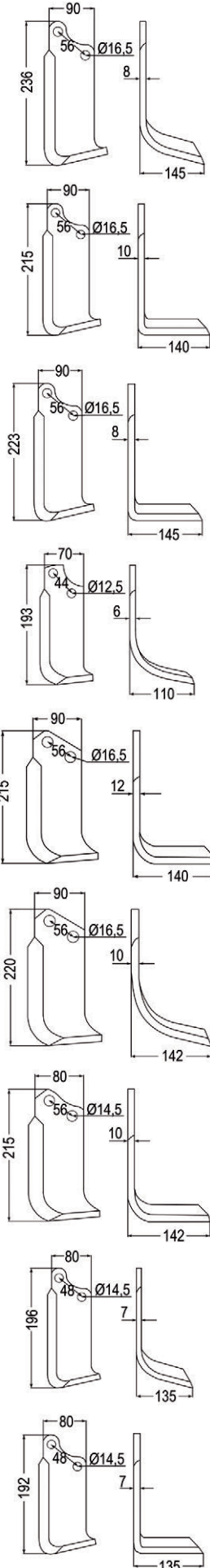

Nr.	Bezeichnung
99071	Fräsmesser rechts verwendbar anstelle von: 02108432
99070	Fräsmesser links verwendbar anstelle von: 02108433 passend zu Maschio
99073	Fräsmesser rechts verwendbar anstelle von: 02108430
99072	Fräsmesser links verwendbar anstelle von: 02108432 passend zu Maschio, Sicma
99075	Fräsmesser rechts verwendbar anstelle von: 20100412
99074	Fräsmesser links verwendbar anstelle von: 20100413 passend zu Maschio
99077	Fräsmesser rechts verwendbar anstelle von: 73100404
99076	Fräsmesser links verwendbar anstelle von: 73100405 passend zu Maschio
99079	Fräsmesser rechts verwendbar anstelle von: 20100414
99078	Fräsmesser links verwendbar anstelle von: 20100415 passend zu Maschio
99081	Fräsmesser rechts
99080	Fräsmesser links passend zu Maschio
99083	Fräsmesser rechts verwendbar anstelle von: 09400414
99082	Fräsmesser links verwendbar anstelle von: 09400415 passend zu Maschio
99904	Fräsmesser rechts verwendbar anstelle von: 02108430 passend zu Maschio
99903	Fräsmesser links verwendbar anstelle von: 02108431 passend zu Maschio

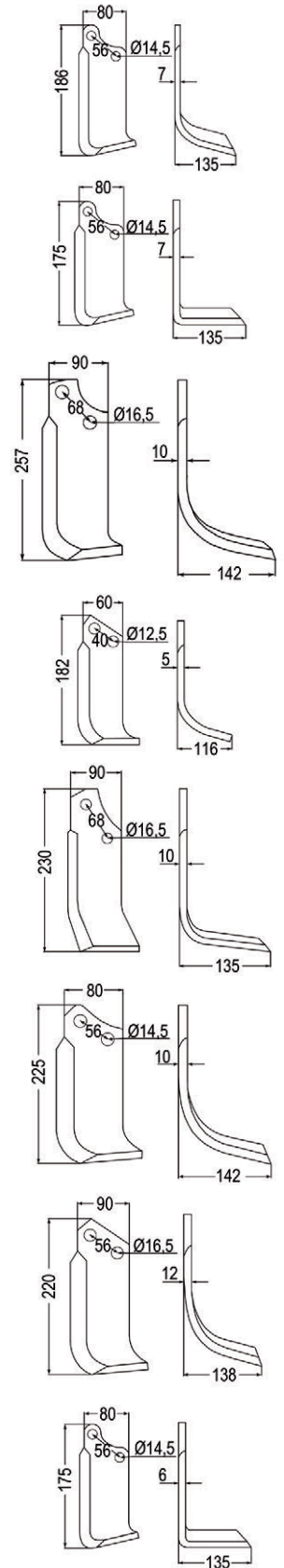

passend zu M.E.A.A.T.

Nr.	Bezeichnung
98538	Fräsmesser rechts verwendbar anstelle von: 8300044
98537	Fräsmesser links verwendbar anstelle von: 8300043 passend zu Breviglieri, M.E.A.A.T., Mearelli

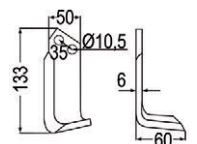

Fräsmesser

passend zu M.E.A.A.T.

Nr. Bezeichnung
98668 Fräsmesser rechts

98667 Fräsmesser links
passend zu
Comeb, M.E.A.A.T.

99085 Fräsmesser rechts

99084 Fräsmesser links
passend zu
M.E.A.A.T., Mearelli

99087 Fräsmesser rechts

99086 Fräsmesser links
passend zu M.E.A.A.T.

99217 Fräsmesser rechts
verwendbar anstelle von:
N.F. 592/598

99216 Fräsmesser links
verwendbar anstelle von:
N.F. 592/598
passend zu M.E.A.A.T.,
Mearelli, Pasquali

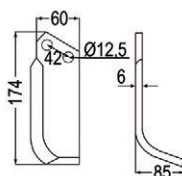
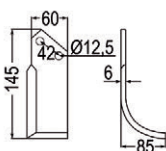
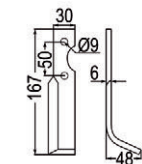
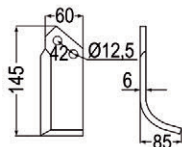

passend zu Mearelli

Nr. Bezeichnung
98538 Fräsmesser rechts
verwendbar anstelle von: 8300044

98537 Fräsmesser links
verwendbar anstelle von: 8300043
passend zu Breviglieri,
M.E.A.A.T., Mearelli

99085 Fräsmesser rechts

99084 Fräsmesser links
passend zu M.E.A.A.T., Mearelli

99217 Fräsmesser rechts
verwendbar anstelle von: N.F. 592/598

99216 Fräsmesser links
verwendbar anstelle von: N.F. 592/598
passend zu M.E.A.A.T.,
Mearelli, Pasquali

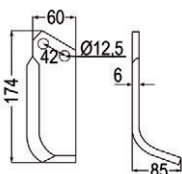
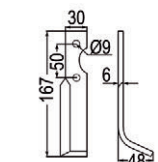
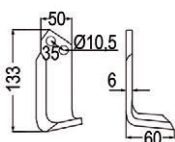

passend zu Meritano

Nr. Bezeichnung
99089 Fräsmesser rechts

99088 Fräsmesser links
passend zu Meritano

99091 Fräsmesser rechts

99090 Fräsmesser links
passend zu Meritano

99093 Fräsmesser rechts

99092 Fräsmesser links
passend zu Meritano

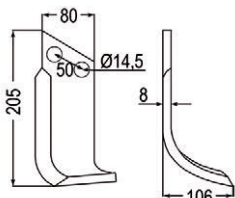
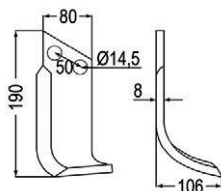
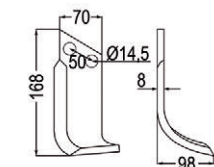

Nr. Bezeichnung
99095 Fräsmesser rechts
99094 Fräsmesser links
passend zu Meritano

99097 Fräsmesser rechts

99096 Fräsmesser links
passend zu Meritano

99099 Fräsmesser rechts

99098 Fräsmesser links
passend zu Meritano

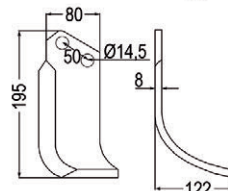
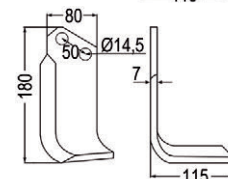
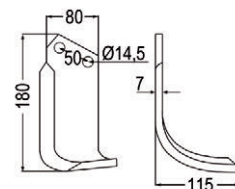

passend zu Muratori

Nr. Bezeichnung
99105 Fräsmesser rechts
verwendbar anstelle von: 120058

99104 Fräsmesser links
verwendbar anstelle von: 120059
passend zu Muratori

99107 Fräsmesser rechts
verwendbar anstelle von: 120060

99106 Fräsmesser links
verwendbar anstelle von: 120061
passend zu Muratori

99109 Fräsmesser rechts
verwendbar anstelle von: 12000700

99108 Fräsmesser links
verwendbar anstelle von: 12000800
passend zu Muratori

99111 Fräsmesser rechts
verwendbar anstelle von:
12000301, 900111020

99110 Fräsmesser links
verwendbar anstelle von:
12000401, 900111019
passend zu Muratori, Sovema

99113 Fräsmesser rechts
verwendbar anstelle von:
12000101, 900111014

99112 Fräsmesser links
verwendbar anstelle von:
12000201, 900111013
passend zu Muratori, Sovema

99115 Fräsmesser rechts

99114 Fräsmesser links
passend zu Muratori

94678 Bogenmesser re.
verwendbar anstelle von: 12014200

94679 Bogenmesser li.
verwendbar anstelle von: 12014300
passend zu Muratori

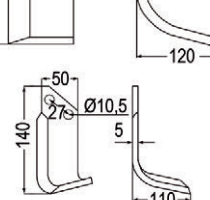
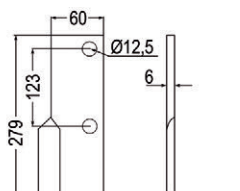
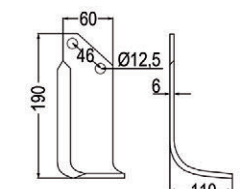
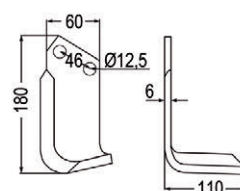
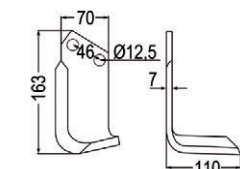
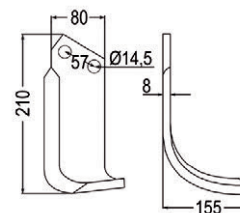
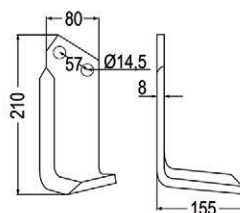

Fräsmesser

passend zu Muratori

- Nr. Bezeichnung
 96573 Fräsmesser rechts
 96574 Fräsmesser links

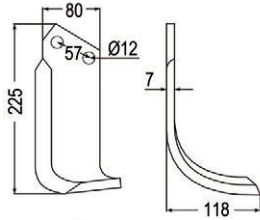

- 66935 Fräsmesser rechts
 66936 Fräsmesser links
 passend zu Muratori

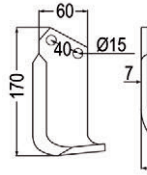

- 51893 Winkelmesser re.
 verwendbar anstelle von: 12002200
 51894 Winkelmesser li.
 verwendbar anstelle von: 12002300
 passend zu Muratori

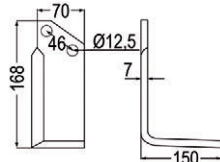

- 99117 Fräsmesser rechts
 verwendbar anstelle von: 12017300
 99116 Fräsmesser links
 verwendbar anstelle von: 12017400
 passend zu Muratori

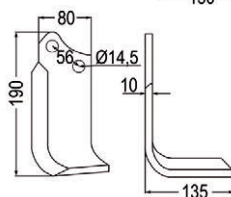

- 99119 Fräsmesser rechts
 verwendbar anstelle von: 120127
 99118 Fräsmesser links
 verwendbar anstelle von: 120128
 passend zu Muratori

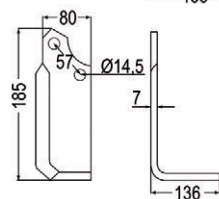

- 99121 Fräsmesser rechts
 verwendbar anstelle von: 12012502
 99120 Fräsmesser links
 verwendbar anstelle von: 12012602
 passend zu Muratori

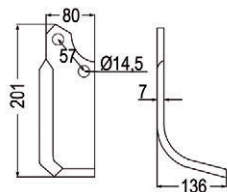

- 99123 Fräsmesser rechts
 verwendbar anstelle von: 12013701
 99122 Fräsmesser links
 verwendbar anstelle von: 12013801
 passend zu Muratori

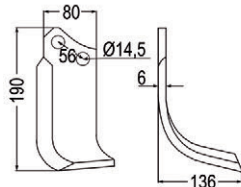

- 99125 Fräsmesser rechts
 verwendbar anstelle von: 12002801
 99124 Fräsmesser links
 verwendbar anstelle von: 12002901
 passend zu Muratori

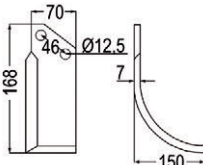

- 99127 Fräsmesser rechts
 verwendbar anstelle von: 12019601
 99126 Fräsmesser links
 verwendbar anstelle von: 12019501
 passend zu Muratori

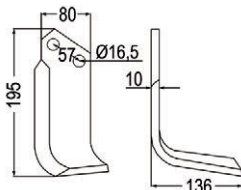

- 99313 Fräsmesser rechts
 verwendbar anstelle von:
 12000500, 900111001
 99312 Fräsmesser links
 verwendbar anstelle von:
 12000600, 900111002
 passend zu Muratori, Sovema

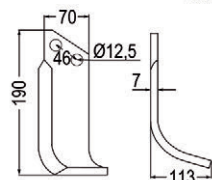

- Nr. Bezeichnung
 99315 Fräsmesser rechts
 verwendbar anstelle von:
 900111003, 140
 99314 Fräsmesser links
 verwendbar anstelle von:
 900111004, 140
 passend zu Muratori, Sovema, Ommas

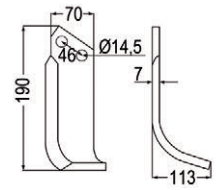

- 99317 Fräsmesser rechts
 verwendbar anstelle von: 900111005
 99316 Fräsmesser links
 verwendbar anstelle von: 900111006
 passend zu Muratori, Sovema

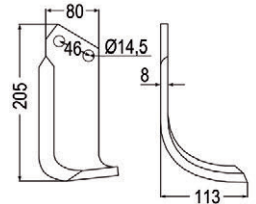

- 99321 Fräsmesser rechts
 verwendbar anstelle von: 900111009
 99320 Fräsmesser links
 verwendbar anstelle von: 900111010
 passend zu Muratori, Sovema

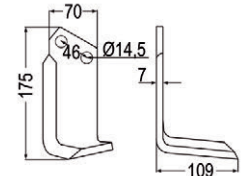

- 99902 Fräsmesser rechts
 verwendbar anstelle von: 12002200
 passend zu Muratori
 99901 Fräsmesser links
 verwendbar anstelle von: 12002300
 passend zu Muratori

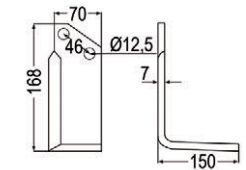

passend zu Nardi

- Nr. Bezeichnung
 99129 Fräsmesser rechts
 verwendbar anstelle von: 4C5012
 99128 Fräsmesser links
 verwendbar anstelle von: 4CS5012
 passend zu Nardi

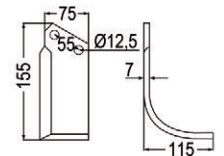

- 99131 Fräsmesser rechts
 verwendbar anstelle von: 5C5009
 99130 Fräsmesser links
 verwendbar anstelle von: 5CS5009
 passend zu Nardi

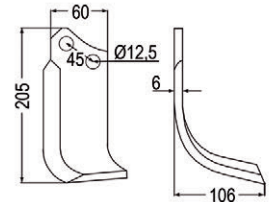

- 99133 Fräsmesser rechts
 verwendbar anstelle von: 5C5012
 99132 Fräsmesser links
 verwendbar anstelle von: 5CS5012
 passend zu Nardi

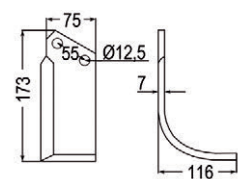

- 99135 Fräsmesser rechts
 verwendbar anstelle von: 5C5015
 99134 Fräsmesser links
 verwendbar anstelle von: 5CS5015
 passend zu Nardi

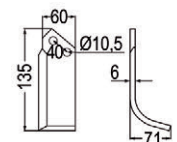

- 99137 Fräsmesser rechts
 verwendbar anstelle von: 5½C5002
 99136 Fräsmesser links
 verwendbar anstelle von: 5½SC5002
 passend zu Nardi

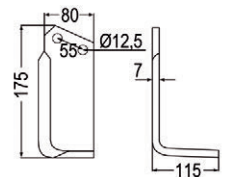

- 99139 Fräsmesser rechts
 verwendbar anstelle von: 6½C5002
 99138 Fräsmesser links
 verwendbar anstelle von: 6½CS5002
 passend zu Nardi

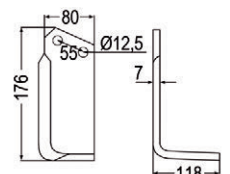

Fräsmesser

passend zu Nardi

- Nr. Bezeichnung
 99141 Fräsmesser rechts
 verwendbar anstelle von: 6C5009
- 99140 Fräsmesser links
 verwendbar anstelle von: 6CS5009
 passend zu Nardi
-
- 99143 Fräsmesser rechts
 verwendbar anstelle von: 8C5003
- 99142 Fräsmesser links
 verwendbar anstelle von: 8CS5003
 passend zu Nardi
-
- 99145 Fräsmesser rechts
 verwendbar anstelle von: 8C5013
- 99144 Fräsmesser links
 verwendbar anstelle von: 8CS5013
 passend zu Nardi
-
- 99147 Fräsmesser rechts
 verwendbar anstelle von: 5C5013
- 99146 Fräsmesser links
 verwendbar anstelle von: 5CS5013
 passend zu Nardi

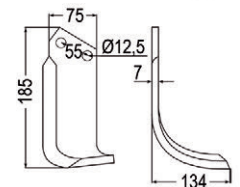
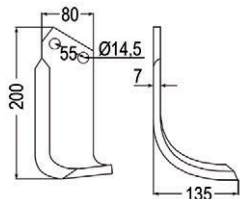
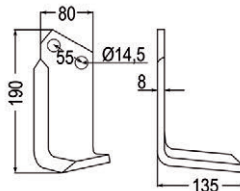
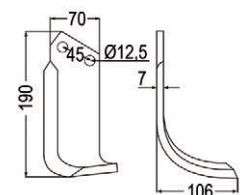

- Nr. Bezeichnung
 99157 Fräsmesser rechts
 verwendbar anstelle von: G119
- 99156 Fräsmesser links
 verwendbar anstelle von: G119
 passend zu Nibbi Bruno

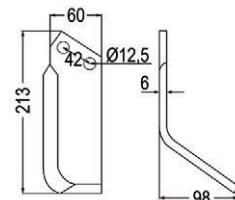

- 99159 Fräsmesser rechts
 verwendbar anstelle von: K4303230
- 99158 Fräsmesser links
 verwendbar anstelle von: K4303240
 passend zu Nibbi Bruno

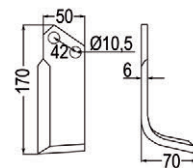

- 99161 Fräsmesser rechts
- 99160 Fräsmesser links
 passend zu Nibbi Bruno

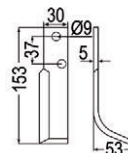

- 99163 Fräsmesser rechts
- 99162 Fräsmesser links
 passend zu Nibbi Bruno

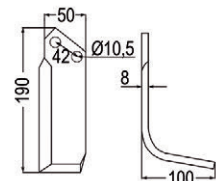

- 99165 Fräsmesser rechts
- 99164 Fräsmesser links
 passend zu Nibbi Bruno

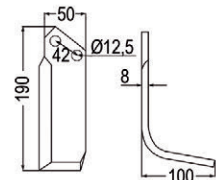

passend zu Nibbi Bruno

- Nr. Bezeichnung
 98703 Fräsmesser rechts
 verwendbar anstelle von: F1233102
- 98702 Fräsmesser links
 verwendbar anstelle von: F1233103
 passend zu Bertolini, Eurosystems,
 Nibbi Bruno

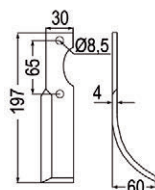

- 99149 Fräsmesser rechts
- 99148 Fräsmesser links
 passend zu Nibbi Bruno

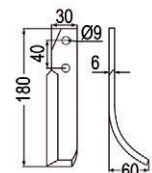

- 99151 Fräsmesser rechts
- 99150 Fräsmesser links
 passend zu Nibbi Bruno

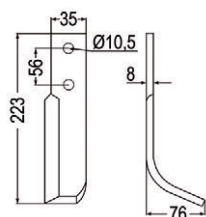

- 99153 Fräsmesser rechts
- 99152 Fräsmesser links
 passend zu Nibbi Bruno

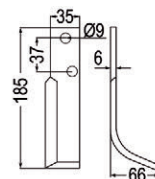

- 99155 Fräsmesser rechts
- 99154 Fräsmesser links
 passend zu Nibbi Bruno

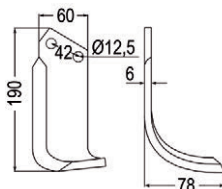

- 99167 Fräsmesser rechts
 verwendbar anstelle von: K3501790
- 99166 Fräsmesser links
 verwendbar anstelle von: K3501780
 passend zu Bertolini, Nibbi Bruno

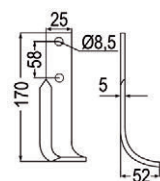

passend zu Nibbi Decimo

- Nr. Bezeichnung
 99169 Fräsmesser rechts
- 99168 Fräsmesser links
 passend zu Nibbi Decimo

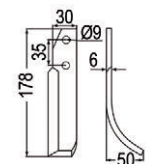

- 99171 Fräsmesser rechts
- 99170 Fräsmesser links
 passend zu Nibbi Decimo

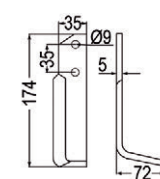

- 99173 Fräsmesser rechts
- 99172 Fräsmesser links
 passend zu Nibbi Decimo

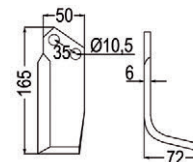

- 99175 Fräsmesser rechts
- 99174 Fräsmesser links
 passend zu Nibbi Decimo

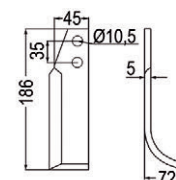

Fräsmesser

passend zu Nibbi Decimo

Nr. Bezeichnung

99177 Fräsmesser rechts

99176 Fräsmesser links
passend zu Nibbi Decimo

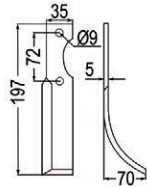

99179 Fräsmesser rechts

99178 Fräsmesser links
passend zu Nibbi Decimo

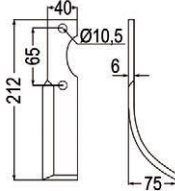

99181 Fräsmesser rechts

99180 Fräsmesser links
passend zu Nibbi Decimo

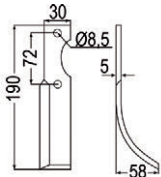

99183 Fräsmesser rechts

99182 Fräsmesser links
passend zu Nibbi Decimo

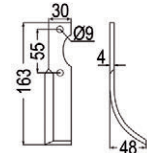

99359 Fräsmesser rechts
verwendbar anstelle von:
900111021, VMC 14

99358 Fräsmesser links
verwendbar anstelle von:
900111022, VMC 14
passend zu Nibbi Decimo,
Sovema, Valpadana

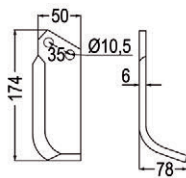

passend zu Niemeier

Nr. Bezeichnung

99185 Fräsmesser rechts
verwendbar anstelle von: 035170

99184 Fräsmesser links
verwendbar anstelle von: 035171
passend zu Niemeier

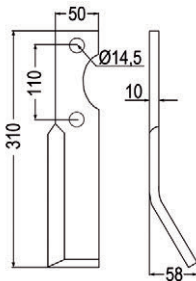

passend zu Ommas

Nr. Bezeichnung

99187 Fräsmesser rechts
verwendbar anstelle von:
BM12 - 412, FS M/5

99186 Fräsmesser links
verwendbar anstelle von:
BM12 - 412, FS M/5
passend zu Bertolini, Ommas

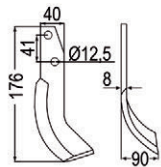

99315 Fräsmesser rechts
verwendbar anstelle von:
900111003, 140

99314 Fräsmesser links
verwendbar anstelle von:
900111004, 140
passend zu Muratori,
Sovema, Ommas

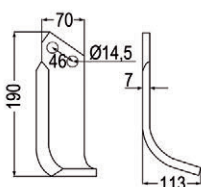

passend zu Ompi

Nr. Bezeichnung

99189 Fräsmesser rechts

99188 Fräsmesser links
passend zu Ompi

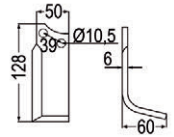

passend zu Oosterlaan

Nr. Bezeichnung

98520 Fräsmesser rechts

98519 Fräsmesser links
passend zu Oosterlaan

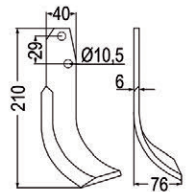

98522 Fräsmesser rechts

98521 Fräsmesser links
passend zu Oosterlaan

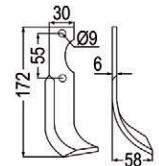

passend zu Ortolan

Nr. Bezeichnung

99197 Fräsmesser rechts

99196 Fräsmesser links
passend zu Ortolan

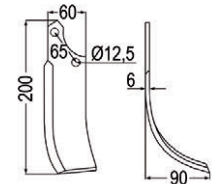

99199 Fräsmesser rechts

99198 Fräsmesser links
passend zu Ortolan

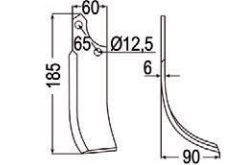

99201 Fräsmesser rechts

99200 Fräsmesser links
passend zu Ortolan

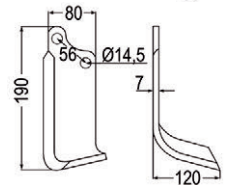

passend zu P.G.S.

Nr. Bezeichnung

99253 Fräsmesser rechts

99252 Fräsmesser links
passend zu P.G.S.

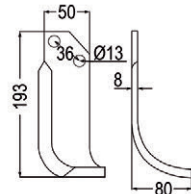

passend zu Palladino

Nr. Bezeichnung

98634 Fräsmesser rechts
verwendbar anstelle von:
0064818D, 722533, T4

98633 Fräsmesser links
verwendbar anstelle von:
0064818S, 722534, T4
passend zu Breveglieri, Celli,
Palladino, Sandri

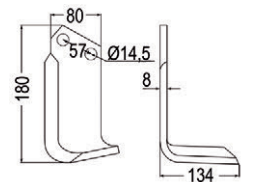

99211 Fräsmesser rechts

99210 Fräsmesser links
passend zu Palladino, Sandri

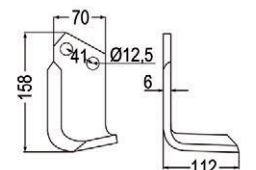

99265 Fräsmesser rechts

99264 Fräsmesser links
passend zu Palladino, Sandri

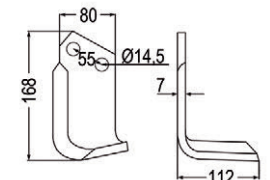

Fräsmesser

passend zu Pasbo

Nr. Bezeichnung
99203 Fräsmesser rechts
verwendbar anstelle von:
G2-G51-G62-HP5

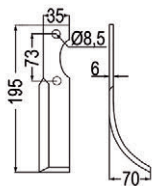

99202 Fräsmesser links
verwendbar anstelle von:
G2-G51-G62-HP5
passend zu Pasbo

99205 Fräsmesser rechts
verwendbar anstelle von:
34, G11-14-72-83-84

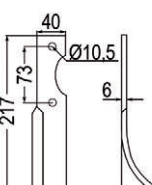

99204 Fräsmesser links
verwendbar anstelle von:
34, G11-14-72-83-84
passend zu Eurosystems,
Ferrari, Pasbo

99207 Fräsmesser rechts
verwendbar anstelle von:
G11-14-72-83-84

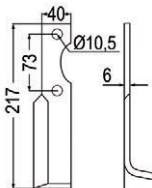

99206 Fräsmesser links
verwendbar anstelle von:
G11-14-72-83-84
passend zu Pasbo

99209 Fräsmesser rechts
verwendbar anstelle von:
G14-G84

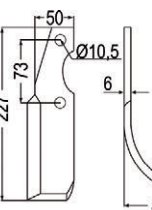

99208 Fräsmesser links
verwendbar anstelle von:
G14-G84
passend zu Pasbo

passend zu Pasquali

Nr. Bezeichnung
98456 Fräsmesser rechts
verwendbar anstelle von: 59275

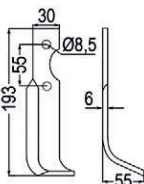

98455 Fräsmesser links
verwendbar anstelle von: 59276
passend zu B.C.S., Ferrari, Pasquali

98819 Fräsmesser rechts
verwendbar anstelle von:
42305, 7635, 478

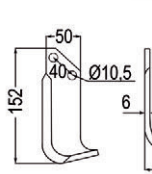

98818 Fräsmesser links
verwendbar anstelle von:
42304, 7636, 478
passend zu B.C.S.,
Grillo (Pinza), Pasquali

99213 Fräsmesser rechts
verwendbar anstelle von:
AX 20/21 (599)

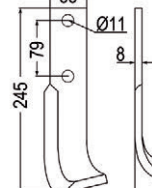

99212 Fräsmesser links
verwendbar anstelle von:
AX 20/21 (599)
passend zu Pasquali

99215 Fräsmesser rechts
verwendbar anstelle von: N.F. 592/598

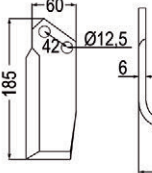

99214 Fräsmesser links
verwendbar anstelle von: N.F. 592/598
passend zu Pasquali

Nr. Bezeichnung

99217 Fräsmesser rechts
verwendbar anstelle von: N.F. 592/598

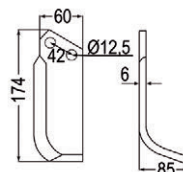

99216 Fräsmesser links
verwendbar anstelle von: N.F. 592/598
passend z. M.E.A.A.T., Mearelli, Pasquali

99219 Fräsmesser rechts
verwendbar anstelle von:
591-F901 (HP6)

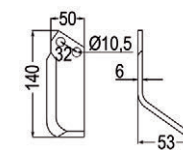

99218 Fräsmesser links
verwendbar anstelle von:
591-F901 (HP6)
passend zu Pasquali

99221 Fräsmesser rechts
verwendbar anstelle von:
588-F 912/923

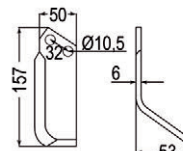

99220 Fräsmesser links
verwendbar anstelle von:
588-F 912/923
passend zu Pasquali

99223 Fräsmesser rechts
verwendbar anstelle von: 532

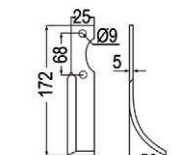

99222 Fräsmesser links
verwendbar anstelle von: 532
passend zu Pasquali

99225 Fräsmesser rechts
verwendbar anstelle von: NF 557

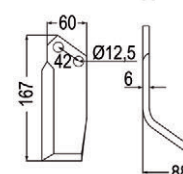

99224 Fräsmesser links
verwendbar anstelle von: NF 557
passend zu Pasquali

99227 Fräsmesser rechts

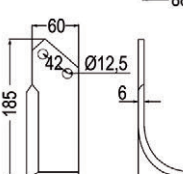

99226 Fräsmesser links
passend zu Pasquali, Perugini

99229 Fräsmesser rechts

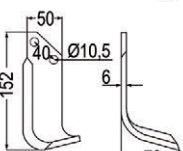

99228 Fräsmesser links
passend zu Pasquali

99231 Fräsmesser rechts
verwendbar anstelle von: 532

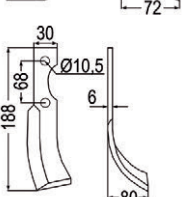

99230 Fräsmesser links
verwendbar anstelle von: 532
passend zu Pasquali

passend zu Pegoraro

Nr. Bezeichnung

99233 Fräsmesser rechts
verwendbar anstelle von: 1852

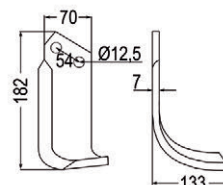

99232 Fräsmesser links
verwendbar anstelle von: 1853
passend zu Pegoraro

99235 Fräsmesser rechts
verwendbar anstelle von: 0833

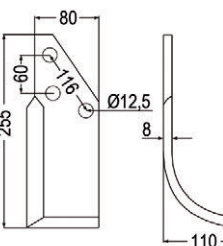

99234 Fräsmesser links
verwendbar anstelle von: 0834
passend zu Pegoraro

Fräsmesser

passend zu Pegoraro

Nr.	Bezeichnung
99237	Fräsmesser rechts verwendbar anstelle von: 4585
99236	Fräsmesser links verwendbar anstelle von: 4586 passend zu Pegoraro
99239	Fräsmesser rechts verwendbar anstelle von: TL 3300/1
99238	Fräsmesser links verwendbar anstelle von: TL 3300/1 passend zu Pegoraro
99241	Fräsmesser rechts verwendbar anstelle von: 2191
99240	Fräsmesser links verwendbar anstelle von: 2192 passend zu Pegoraro
99243	Fräsmesser rechts verwendbar anstelle von: 6729
99242	Fräsmesser links verwendbar anstelle von: 6730 passend zu Pegoraro
99245	Fräsmesser rechts verwendbar anstelle von: 1675
99244	Fräsmesser links verwendbar anstelle von: 1676 passend zu Pegoraro
99247	Fräsmesser rechts verwendbar anstelle von: 5379
99246	Fräsmesser links verwendbar anstelle von: 5379 passend zu Pegoraro
99249	Fräsmesser rechts
99248	Fräsmesser links passend zu Pegoraro
99251	Fräsmesser rechts
99250	Fräsmesser links passend zu Pegoraro

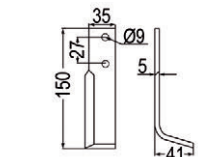
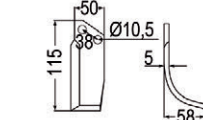
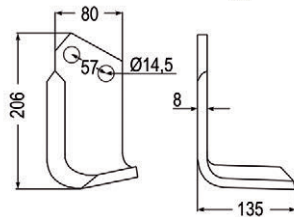
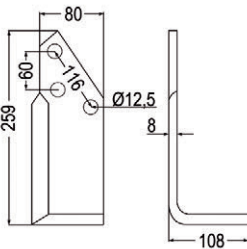
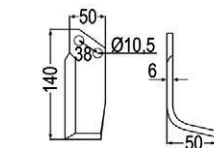
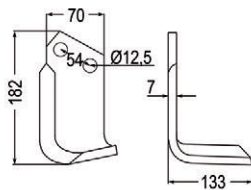
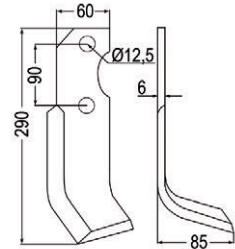
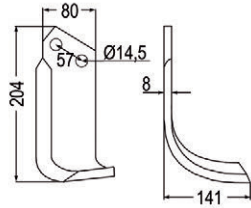

Nr.	Bezeichnung
99037	Fräsmesser rechts verwendbar anstelle von: 01110426
99036	Fräsmesser links verwendbar anstelle von: 01110427 passend zu Maschio, Perugini

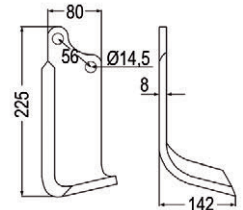

99227	Fräsmesser rechts
99226	Fräsmesser links passend zu Pasquali, Perugini

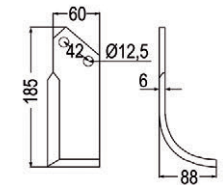

passend zu Rabe

Nr.	Bezeichnung
99257	Fräsmesser rechts verwendbar anstelle von: 8415.14.01
99256	Fräsmesser links verwendbar anstelle von: 8415.14.02 passend zu Rabe
99259	Fräsmesser rechts verwendbar anstelle von: 8415.42.01
99258	Fräsmesser links verwendbar anstelle von: 8415.42.02 passend zu Rabe

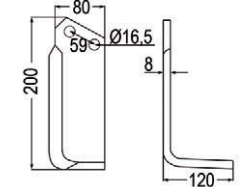
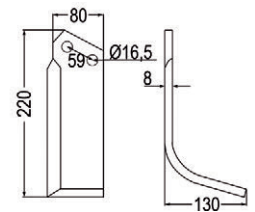

passend zu Reform

Nr.	Bezeichnung
98448	Fräsmesser rechts verwendbar anstelle von: 48426, B580484262
98447	Fräsmesser links verwendbar anstelle von: 48425, B580484251 passend zu B.C.S., Reform
98450	Fräsmesser rechts verwendbar anstelle von: 48434, B580484332
98449	Fräsmesser links verwendbar anstelle von: 48433, B580484343 passend zu B.C.S., Reform
98819	Fräsmesser rechts verwendbar anstelle von: 42305, 7635, 478
98818	Fräsmesser links verwendbar anstelle von: 42304, 7636, 478 passend zu B.C.S., Grillo (Pinza), Pasquali, Reform
98446	Fräsmesser rechts verwendbar anstelle von: 69726, 43432, IM-210579, B4, 1000, B580434326
98445	Fräsmesser links verwendbar anstelle von: 69725, 43431, IM-210578, B4, 1000, B580434315 passend zu Agria, B.C.S., Iseki, Grillo (Pinza), Reform, S.E.P.
98458	Fräsmesser rechts verwendbar anstelle von: 59277 passend zu B.C.S., Reform
98457	Fräsmesser links verwendbar anstelle von: 59278 passend zu B.C.S., Reform

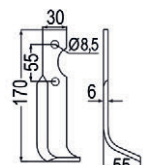
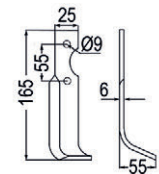
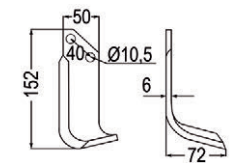
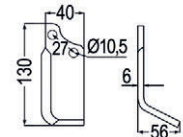
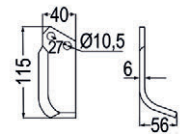

passend zu Perugini

Nr.	Bezeichnung
98628	Fräsmesser rechts verwendbar anstelle von: 20322D, 422514
98627	Fräsmesser links verwendbar anstelle von: 20322S, 422515 passend zu Breviglieri, Celli, Falc, Krone, Perugini, Falconero

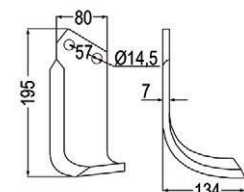

Fräsmesser

passend zu Reform

- Nr. Bezeichnung
 98456 Fräsmesser rechts
 verwendbar anstelle von: 59275
- 98455 Fräsmesser links
 verwendbar anstelle von: 59276
 passend zu B.C.S., Ferrari,
 Pasquali, Reform

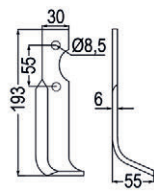

- 51868 Winkelmesser rechts
 verwendbar anstelle von: 98714
- 51869 Winkelmesser links
 verwendbar anstelle von: 98715
 passend zu Agritalia,
 Carraro S.p.A., Reform

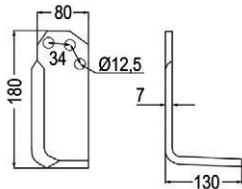

passend zu Regent

- Nr. Bezeichnung
 51858 Winkelmesser rechts
 verwendbar anstelle von: 8300023
- 51859 Winkelmesser links
 verwendbar anstelle von: 8300022
 passend zu Breviglieri, Regent

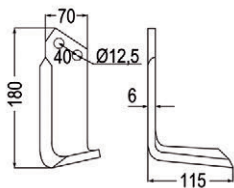

passend zu Roteco

- Nr. Bezeichnung
 98815 Fräsmesser rechts
 verwendbar anstelle von: 63200,
 7085, 60325110D, 1400-1700S
- 98814 Fräsmesser links
 verwendbar anstelle von: 63199,
 7086, 60325110D, 1400-1700S
 passend zu B.C.S., Bertolini, Ferrari,
 Grillo (Pinza), Roteco, S.E.P.

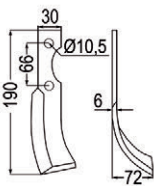

- 98757 Fräsmesser rechts
 verwendbar anstelle von:
 60327 310-314 MTZ

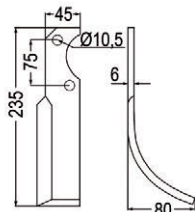

- 98756 Fräsmesser links
 verwendbar anstelle von:
 60327 310-314 MTZ
 passend zu Fort, Roteco

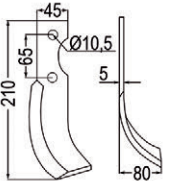

- 99261 Fräsmesser rechts

- 99260 Fräsmesser links
 passend zu Roteco

passend zu Rotoland

- Nr. Bezeichnung
 51887 Winkelmesser rechts
 verwendbar anstelle von:
 02108430, 380414
- 51888 Winkelmesser links
 Nicht für schwierige Verhältnisse geeignet!
 verwendbar anstelle von:
 02108431, 380415
 passend zu Maschio, Rotoland

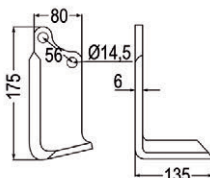

- 99069 Fräsmesser rechts
 verwendbar anstelle von:
 29100407, 310423

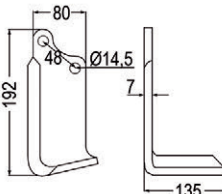

- 99068 Fräsmesser links
 verwendbar anstelle von:
 29100408, 310424
 passend zu Maschio, Rotoland

passend zu Sandri

- Nr. Bezeichnung
 98634 Fräsmesser rechts
 verwendbar anstelle von:
 0064818D, 722533, T4
- 98633 Fräsmesser links
 verwendbar anstelle von:
 0064818S, 722534, T4
 passend zu Breviglieri, Celli,
 Palladino, Sandri

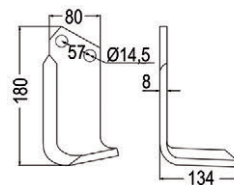

- 99211 Fräsmesser rechts

- 99210 Fräsmesser links
 passend zu Palladino, Sandri

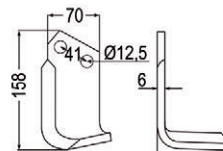

- 99265 Fräsmesser rechts

- 99264 Fräsmesser links
 passend zu Palladino, Sandri

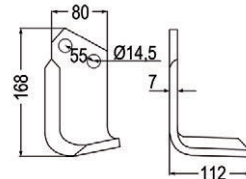

passend zu Sauerburger

- Nr. Bezeichnung
 98936 Fräsmesser rechts
 verwendbar anstelle von: 3427
- 98935 Fräsmesser links
 verwendbar anstelle von: 3426
 passend zu Sauerburger

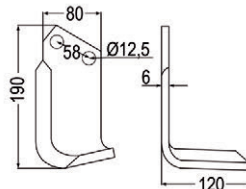

passend zu Schneider

- Nr. Bezeichnung
 98389 Fräsmesser rechts
- 98388 Fräsmesser links
 passend zu Agria, Schneider

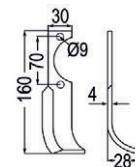

passend zu S.E.P.

- Nr. Bezeichnung
 98446 Fräsmesser rechts
 verwendbar anstelle von:
 69726, 43432, IM-210579,
 B4, 1000
- 98445 Fräsmesser links
 verwendbar anstelle von:
 69725, 43431, IM-210578,
 B4, 1000
 passend zu Agria, B.C.S., Iseki,
 Grillo (Pinza), S.E.P.

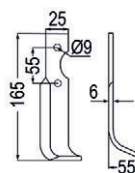

- 98815 Fräsmesser rechts
 verwendbar anstelle von: 63200,
 7085, 60325110D, 1400-1700S

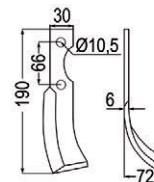

- 98814 Fräsmesser links
 verwendbar anstelle von: 63199,
 7086, 60325110D, 1400-1700S
 passend zu B.C.S., Bertolini, Ferrari,
 Grillo (Pinza), Roteco, S.E.P.

- 99267 Fräsmesser rechts
 verwendbar anstelle von:
 15-40-50

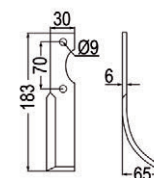

- 99266 Fräsmesser links
 verwendbar anstelle von:
 35-40-50
 passend zu S.E.P.

Fräsmesser

passend zu S.E.P.

Nr. Bezeichnung
99269 Fräsmesser rechts
verwendbar anstelle von: 60-70-100

99268 Fräsmesser links
verwendbar anstelle von: 60-70-100
passend zu S.E.P.

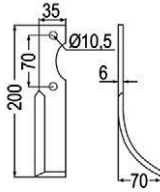

99271 Fräsmesser rechts
verwendbar anstelle von:
125-130, VMC 150

99270 Fräsmesser links
verwendbar anstelle von:
125-130, VMC 150
passend zu S.E.P., Valpadana

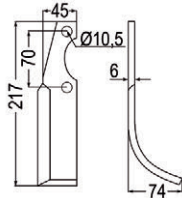

99273 Fräsmesser rechts
verwendbar anstelle von: 115

99272 Fräsmesser links
verwendbar anstelle von: 115
passend zu S.E.P.

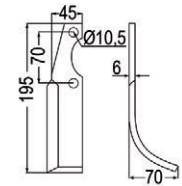

99275 Fräsmesser rechts
verwendbar anstelle von: 140

99274 Fräsmesser links
verwendbar anstelle von: 140
passend zu S.E.P.

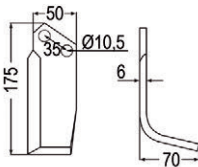

99277 Fräsmesser rechts
verwendbar anstelle von:
1500-2000 REV, VMC 130

99276 Fräsmesser links
verwendbar anstelle von:
1500-2000 REV, VMC 130
passend zu S.E.P., Valpadana

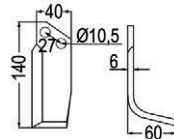

99279 Fräsmesser rechts
verwendbar anstelle von: 430/450

99278 Fräsmesser links
verwendbar anstelle von: 430/450
passend zu S.E.P.

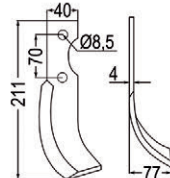

99281 Fräsmesser rechts
verwendbar anstelle von:
BL90, S/506-113

99280 Fräsmesser links
verwendbar anstelle von:
BL90, S/506-113
passend zu Benassi, S.E.P.

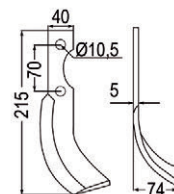

passend zu Sicma

Nr. Bezeichnung
99073 Fräsmesser rechts
verwendbar anstelle von:
02108430

99072 Fräsmesser links
verwendbar anstelle von:
02108432
passend zu Maschio, Sicma

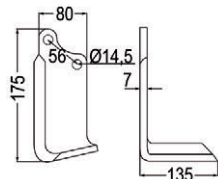

99283 Fräsmesser rechts

99282 Fräsmesser links
passend zu Sicma (Miglianico)

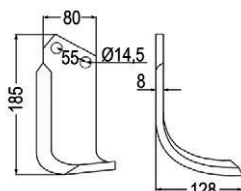

Nr. Bezeichnung
99285 Fräsmesser rechts

99284 Fräsmesser links
passend zu Sicma (Miglianico)

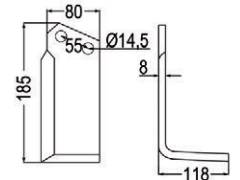

99287 Fräsmesser rechts
verwendbar anstelle von: 4811281

99286 Fräsmesser links
verwendbar anstelle von: 4811282
passend zu Sicma (Miglianico)

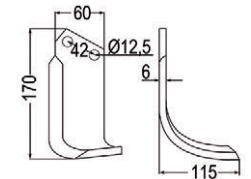

99289 Fräsmesser rechts
verwendbar anstelle von: 4818223

99288 Fräsmesser links
verwendbar anstelle von: 4818222
passend zu Sicma (Miglianico)

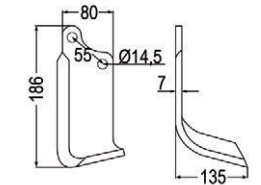

99291 Fräsmesser rechts
verwendbar anstelle von: 4818225

99290 Fräsmesser links
verwendbar anstelle von: 4818224
passend zu Sicma (Miglianico)

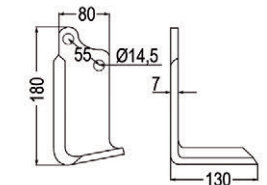

99293 Fräsmesser rechts

99292 Fräsmesser links
passend zu Sicma (Miglianico)

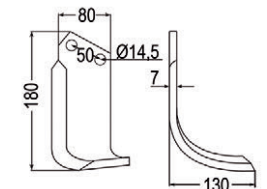

99295 Fräsmesser rechts

99294 Fräsmesser links
passend zu Sicma (Miglianico)

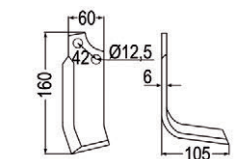

99297 Fräsmesser rechts

99296 Fräsmesser links
passend zu Sicma (Miglianico)

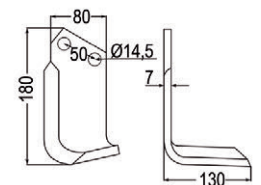

99299 Fräsmesser rechts
verwendbar anstelle von:
4812426

99298 Fräsmesser links
verwendbar anstelle von:
4812425
passend zu Sicma (Miglianico)

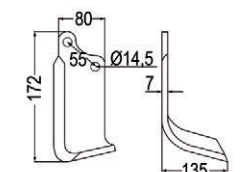

99301 Fräsmesser rechts
verwendbar anstelle von: 4811400

99300 Fräsmesser links
verwendbar anstelle von: 4811401
passend zu Sicma (Miglianico)

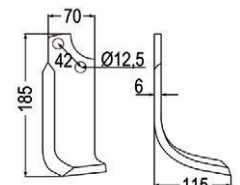

99303 Fräsmesser rechts

99302 Fräsmesser links
passend zu Sicma (Miglianico)

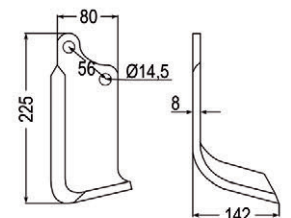

Fräsmesser

passend zu Sicma

- Nr. Bezeichnung
 99305 Fräsmesser rechts
 verwendbar anstelle von: 4814782
 99304 Fräsmesser links
 verwendbar anstelle von: 4814783
 passend zu Sicma (Miglianico)

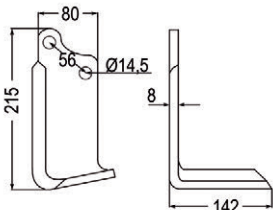

- 99307 Fräsmesser rechts
 verwendbar anstelle von: 4811403
 99306 Fräsmesser links
 verwendbar anstelle von: 4811402
 passend zu Sicma (Miglianico)

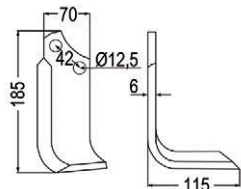

- 99327 Fräsmesser rechts
 verwendbar anstelle von: 2915D
 99326 Fräsmesser links
 verwendbar anstelle von: 2915S
 passend zu Tortella,
 Sicma (Miglianico)

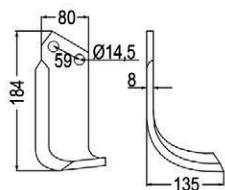

passend zu Solo

- Nr. Bezeichnung
 99309 Fräsmesser rechts
 verwendbar anstelle von: 5043162
 99308 Fräsmesser links
 verwendbar anstelle von: 5043158
 passend zu Solo

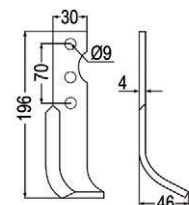

- 99311 Fräsmesser rechts
 verwendbar anstelle von: 5043457
 99310 Fräsmesser links
 verwendbar anstelle von: 5043456
 passend zu Solo

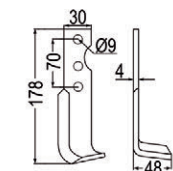

passend zu Sovema

- Nr. Bezeichnung
 99111 Fräsmesser rechts
 verwendbar anstelle von:
 12000301, 900111020
 99110 Fräsmesser links
 verwendbar anstelle von:
 12000401, 900111019
 passend zu Muratori, Sovema

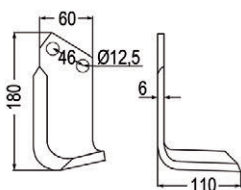

- 99113 Fräsmesser rechts
 verwendbar anstelle von:
 12000101, 900111014
 99112 Fräsmesser links
 verwendbar anstelle von:
 12000201, 900111013
 passend zu Muratori, Sovema

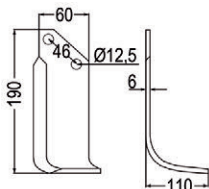

- 99115 Fräsmesser rechts
 99114 Fräsmesser links
 passend zu Muratori, Sovema

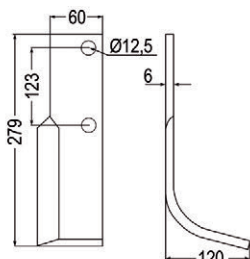

- Nr. Bezeichnung
 99313 Fräsmesser rechts
 verwendbar anstelle von:
 12000500, 900111001
 99312 Fräsmesser links
 verwendbar anstelle von:
 12000600, 900111002
 passend zu Muratori, Sovema

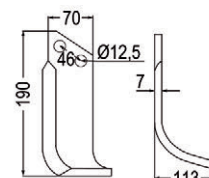

- 99315 Fräsmesser rechts
 verwendbar anstelle von:
 900111003, 140
 99314 Fräsmesser links
 verwendbar anstelle von:
 900111004, 140
 passend zu Muratori,
 Sovema, Ommas

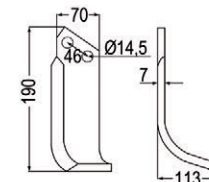

- 99117 Fräsmesser rechts
 verwendbar anstelle von:
 12017300
 99116 Fräsmesser links
 verwendbar anstelle von:
 12017400
 passend zu Muratori, Sovema

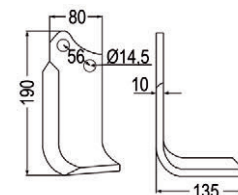

- 99119 Fräsmesser rechts
 verwendbar anstelle von:
 120127
 99118 Fräsmesser links
 verwendbar anstelle von:
 120128
 passend zu Muratori, Sovema

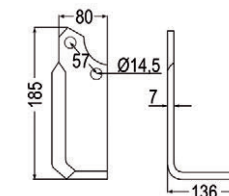

- 99321 Fräsmesser rechts
 verwendbar anstelle von:
 900111009
 99320 Fräsmesser links
 verwendbar anstelle von:
 900111010
 passend zu Muratori, Sovema

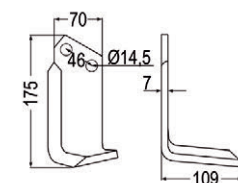

- 99323 Fräsmesser rechts
 verwendbar anstelle von:
 900111011
 99322 Fräsmesser links
 verwendbar anstelle von:
 900111012
 passend zu Sovema

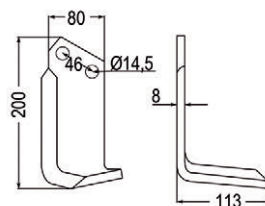

- 99325 Fräsmesser rechts
 99324 Fräsmesser links
 passend zu Sovema

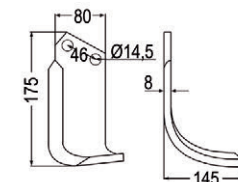

- 99359 Fräsmesser rechts
 verwendbar anstelle von:
 900111021, VMC 14
 99358 Fräsmesser links
 verwendbar anstelle von:
 900111022, VMC 14
 passend zu Nibbi Decimo,
 Sovema, Valpadana

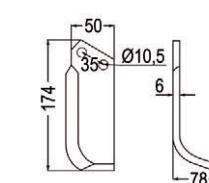

Fräsmesser

passend zu Tielbürger

- Nr. Bezeichnung
 98395 Fräsmesser rechts
 verwendbar anstelle von: 1767
 (=071943), KB-001-008
- 98394 Fräsmesser links
 verwendbar anstelle von: 1767
 (=071953), KB-001-007
 passend zu Agria, Tielbürger

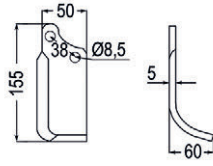

- 98930 Fräsmesser rechts
 verwendbar anstelle von: KB-001-005
- 98929 Fräsmesser links
 verwendbar anstelle von: KB-001-006
 passend zu Tielbürger

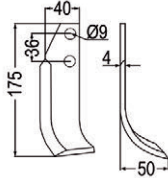

passend zu Tortella

- Nr. Bezeichnung
 99327 Fräsmesser rechts
 verwendbar anstelle von: 2915D
- 99326 Fräsmesser links
 verwendbar anstelle von: 2915S
 passend zu Tortella, Sicma (Miglianico)

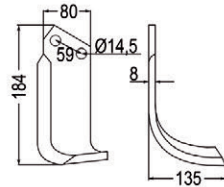

- 99329 Fräsmesser rechts
 verwendbar anstelle von: 2985600
- 99328 Fräsmesser links
 verwendbar anstelle von: 2985602
 passend zu Tortella

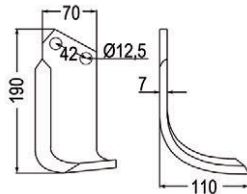

- 99331 Fräsmesser rechts
 verwendbar anstelle von: 2985550
- 99330 Fräsmesser links
 verwendbar anstelle von: 2985552
 passend zu Tortella

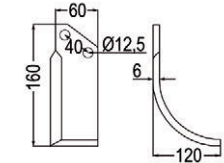

- 99333 Fräsmesser rechts
 verwendbar anstelle von: 2985204
 passend zu Tortella
- 99332 Fräsmesser links
 verwendbar anstelle von: 2985206
 passend zu Tortella

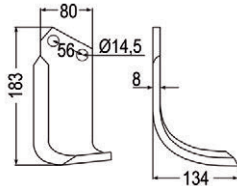

- 99335 Fräsmesser rechts
 verwendbar anstelle von: 2985214
 passend zu Tortella
- 99334 Fräsmesser links
 verwendbar anstelle von: 2985216
 passend zu Tortella

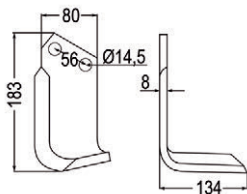

- 99337 Fräsmesser rechts
 verwendbar anstelle von: 2985554
- 99336 Fräsmesser links
 verwendbar anstelle von: 2985556
 passend zu Tortella

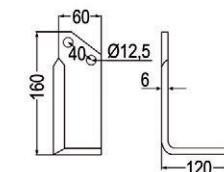

- Nr. Bezeichnung
 99339 Fräsmesser rechts
 verwendbar anstelle von: 2985604
- 99338 Fräsmesser links
 verwendbar anstelle von: 2985606
 passend zu Tortella

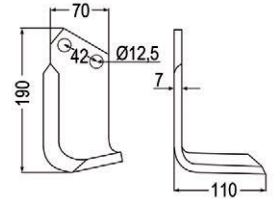

- 99341 Fräsmesser rechts
 verwendbar anstelle von: 2985608
- 99340 Fräsmesser links
 verwendbar anstelle von: 2985610
 passend zu Tortella

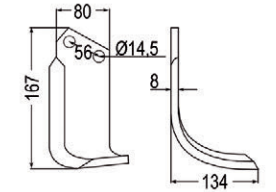

- 99343 Fräsmesser rechts
 verwendbar anstelle von: 2985608
- 99342 Fräsmesser links
 verwendbar anstelle von: 2985608
 passend zu Tortella

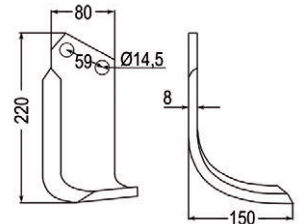

- 99345 Fräsmesser rechts
- 99344 Fräsmesser links
 passend zu Tortella

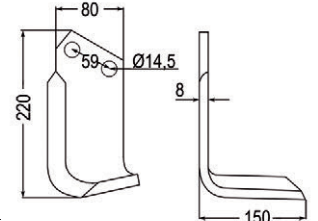

- 99347 Fräsmesser rechts
- 99346 Fräsmesser links
 passend zu Tortella

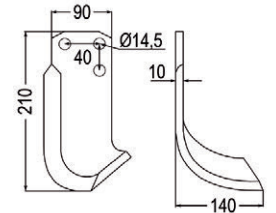

passend zu Valpadana

- Nr. Bezeichnung
 11051 Bogenmesser re.
 verwendbar anstelle von: 8300021, 17011, 4RM-300/400 450
- 11052 Bogenmesser li.
 verwendbar anstelle von: 8300020, 17012, 4RM-300/400 450
 passend zu Breviglieri, Goldoni, Valpadana

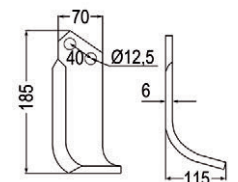

- 98544 Fräsmesser rechts
- 98543 Fräsmesser links
 passend zu Brumital-Agris, Valpadana

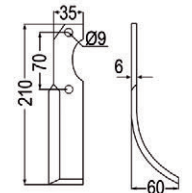

- 99271 Fräsmesser rechts
 verwendbar anstelle von: 125-130, VMC 150
- 99270 Fräsmesser links
 verwendbar anstelle von: 125-130, VMC 150
 passend zu S.E.P., Valpadana

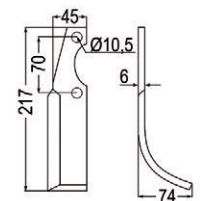

- 99277 Fräsmesser rechts
 verwendbar anstelle von: 1500-2000 REV, VMC 130

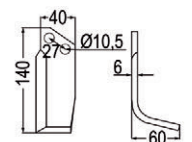

- 99276 Fräsmesser links
 verwendbar anstelle von: 1500-2000 REV, VMC 130
 passend zu S.E.P., Valpadana

Fräsmesser

passend zu Valpadana

Nr. Bezeichnung
99351 Fräsmesser rechts
verwendbar anstelle von: VMC 15

99350 Fräsmesser links
verwendbar anstelle von: VMC 15
passend zu Valpadana

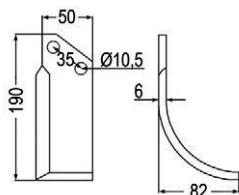

99353 Fräsmesser rechts
verwendbar anstelle von:
MC18-4RM20

99352 Fräsmesser links
verwendbar anstelle von:
MC18-4RM20
passend zu Valpadana

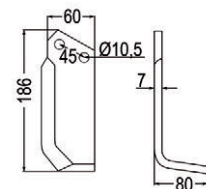

99355 Fräsmesser rechts
verwendbar anstelle von:
MC18-4RM20

99354 Fräsmesser links
verwendbar anstelle von:
MC18-4RM20
passend zu Valpadana

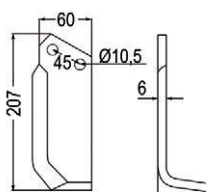

99357 Fräsmesser rechts
verwendbar anstelle von: VMC 10-12

99356 Fräsmesser links
verwendbar anstelle von: VMC 10-12
passend zu Valpadana

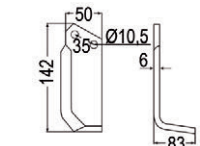

99359 Fräsmesser rechts
verwendbar anstelle von:
900111021, VMC 14

99358 Fräsmesser links
verwendbar anstelle von:
900111022, VMC 14
passend zu Nibbi Decimo,
Sovema, Valpadana

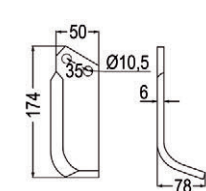

99361 Fräsmesser rechts
verwendbar anstelle von: VMC 18

99360 Fräsmesser links
verwendbar anstelle von: VMC 18
passend zu Valpadana

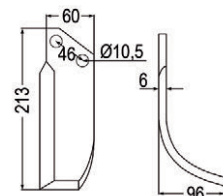

99363 Fräsmesser rechts
verwendbar anstelle von: VMC 8

99362 Fräsmesser links
verwendbar anstelle von: VMC 8
passend zu Valpadana

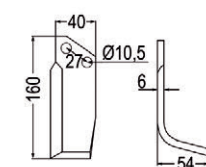

99365 Fräsmesser rechts
verwendbar anstelle von: 4RM-180

99364 Fräsmesser links
verwendbar anstelle von: 4RM-180
passend zu Valpadana

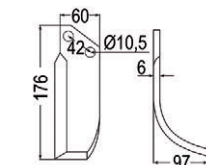

99367 Fräsmesser rechts

99366 Fräsmesser links
passend zu Valpadana

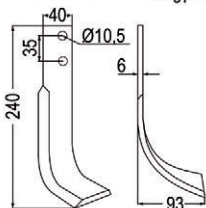

passend zu VMC

Nr. Bezeichnung
99369 Fräsmesser rechts
99368 Fräsmesser links
passend zu VMC

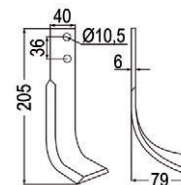

passend zu Vogel & Noot

Nr. Bezeichnung
99067 Fräsmesser rechts
verwendbar anstelle von: 29100405
passend zu Forigo-Roteritalia,
Maschio, Vogel & Noot

99066 Fräsmesser links
verwendbar anstelle von: 29100406
passend zu Forigo-Roteritalia,
Maschio, Vogel & Noot

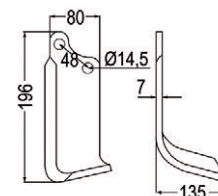

99305 Fräsmesser rechts
verwendbar anstelle von: 4814782
passend zu Sicma (Miglianico),
Vogel & Noot

99306 Fräsmesser links
verwendbar anstelle von: 4811402
passend zu Sicma (Miglianico),
Vogel & Noot

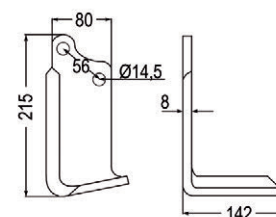

passend zu Yanmar

Nr. Bezeichnung
99371 Fräsmesser rechts
verwendbar anstelle von: 322-682-782

99370 Fräsmesser links
verwendbar anstelle von: 322-682-782
passend zu Yanmar

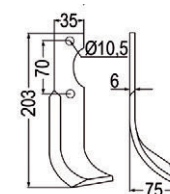

passend zu Zappator

Nr. Bezeichnung
99047 Fräsmesser rechts
verwendbar anstelle von: 02108432

99046 Fräsmesser links
verwendbar anstelle von: 02108433
passend zu Maschio, Zappator

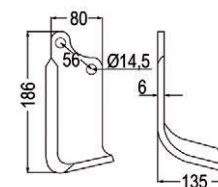

99373 Fräsmesser rechts
verwendbar anstelle von: Z2-Z3

99372 Fräsmesser links
verwendbar anstelle von: Z2-Z3
passend zu Zappator

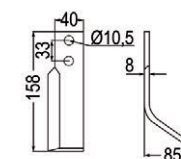

Fräsmesser

Für Grabenfräsen

passend zu Bos

- Nr. Bezeichnung
 98306 Messer für Grabenfräse
 passend zu Bos

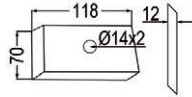

passend zu Cosmoter

- Nr. Bezeichnung
 98308 Messer für Grabenfräse
 passend zu Cosmoter
 B 201-221-261, M 11

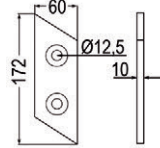

- 98307 Messer für Grabenfräse
 passend zu Cosmoter
 B 201-221-261 M 11

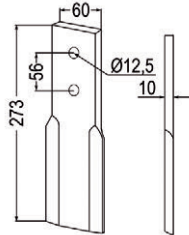

passend zu Davis

- Nr. Bezeichnung
 98314 Messer für Grabenfräse re.
 98312 Messer für Grabenfräse li.
 passend zu Davis

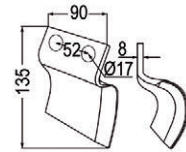

- 98313 Messer für Grabenfräse re.
 98311 Messer für Grabenfräse li.
 passend zu Davis

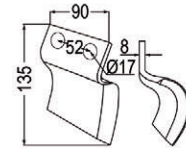

- 98310 Messer für Grabenfräse re.
 98309 Messer für Grabenfräse li.
 passend zu Davis

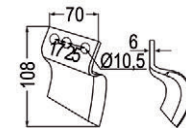

passend zu Dondi

- Nr. Bezeichnung
 98328 Messer für Grabenfräse
 passend zu Dondi
 DMR 25/45

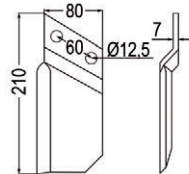

- 98327 Messer für Grabenfräse re.
 98326 Messer für Grabenfräse li.
 passend zu Dondi
 S/65 C

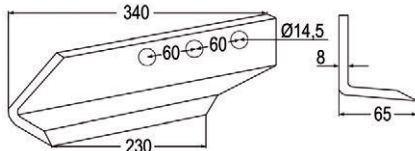

- 98325 Messer für Grabenfräse
 passend zu Dondi
 S/65 A

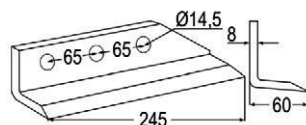

- 98324 Messer für Grabenfräse re.
 passend zu Dondi S/45 B

- 98323 Messer für Grabenfräse li.
 passend zu Dondi S/45 C

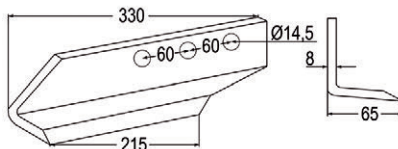

- Nr. Bezeichnung
 98322 Messer für Grabenfräse
 passend zu Dondi S/45 A

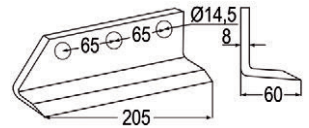

- 98320 Messer für Grabenfräse re.
 passend zu Dondi S/25 B
 98321 Messer für Grabenfräse li.
 passend zu Dondi S/25 C

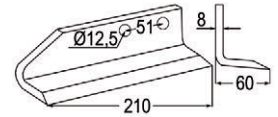

- 98319 Messer für Grabenfräse
 passend zu Dondi S/25 A

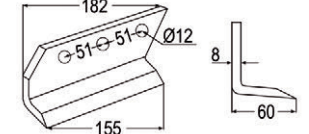

- 98318 Messer für Grabenfräse re.
 verwendbar anstelle von: 607041
 98317 Messer für Grabenfräse li.
 verwendbar anstelle von: 607040
 passend zu Dondi

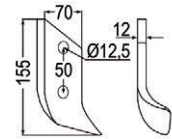

- 98316 Messer für Grabenfräse
 passend zu Dondi

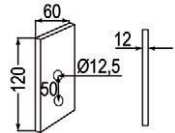

- 98315 Messer für Grabenfräse
 passend zu Dondi
 DMR 25

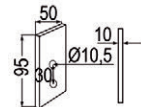

- 98305 Messer für Grabenfräse
 passend zu Dondi

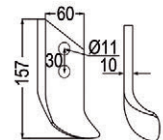

passend zu Maletti

- Nr. Bezeichnung
 98337 Messer für Grabenfräse
 passend zu Maletti
 AFR/2R

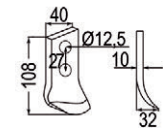

- 98336 Messer für Grabenfräse
 passend zu Maletti
 AFR/0 - AFR/1C,
 AFR/0S - AFR/0S-3C

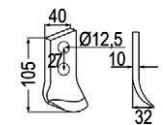

- 98335 Messer für Grabenfräse
 passend zu Maletti
 AFR/0 - AFR/1C,
 AFR/0S - AFR/0S-3C

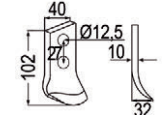

- 98334 Messer für Grabenfräse
 passend zu Maletti
 AFR/0 - AFR/1C,
 AFR/0S - AFR/0S-3C - AFR/2R

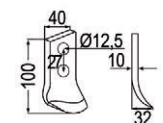

- 98333 Messer für Grabenfräse
 passend zu Maletti
 AFR/0 - AFR/1C,
 AFR/0S - AFR/0S-3C - AFR/2R

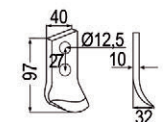

Fräsmesser

passend zu Maletti

Nr. Bezeichnung
 98332 Messer für Grabenfräse
 passend zu Maletti
 AFR/2, AFR/4R

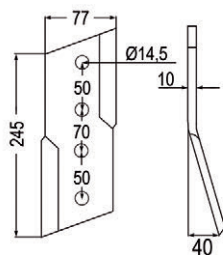

98331 Messer für Grabenfräse
 passend zu Maletti
 AFR/0 - AFR/1C,
 AFR/0S - AFR/0S-3C

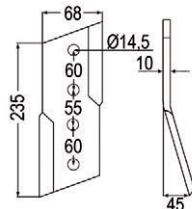

98330 Messer für Grabenfräse
 passend zu Maletti
 AFR/0S, AFR/0S-3C

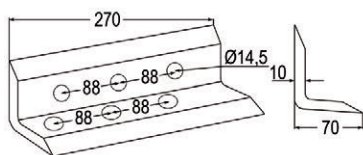

98329 Messer für Grabenfräse
 passend zu Maletti
 AFR/2, AFR/4R

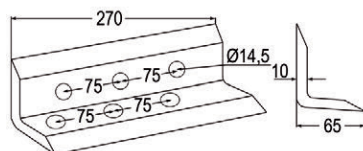

passend zu Mulag

Nr. Bezeichnung
 98347 Messer für Grabenfräse re.
 verwendbar anstelle von:
 TM60190012

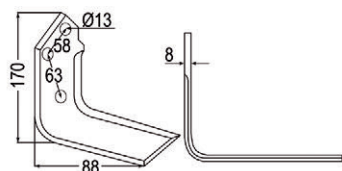

98346 Messer für Grabenfräse li.
 verwendbar anstelle von:
 TM60190039
 passend zu Mulag

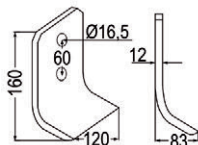

98345 Messer für Grabenfräse
 verwendbar anstelle von:
 TM60190067 - 141261
 passend zu Mulag

passend zu Oosterlaan

Nr. Bezeichnung
 99191 Messer für Grabenfräse re.
 verwendbar anstelle von: G.T.1 RE

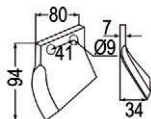

99190 Messer für Grabenfräse li.
 verwendbar anstelle von: G.T.1 LI
 passend zu Oosterlaan

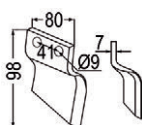

99193 Messer für Grabenfräse re.
 verwendbar anstelle von: G.T.2 RE

99192 Messer für Grabenfräse li.
 verwendbar anstelle von: G.T.2 LI
 passend zu Oosterlaan

99195 Messer für Grabenfräse re.
 verwendbar anstelle von: S.T. RE

99194 Messer für Grabenfräse li.
 verwendbar anstelle von: S.T. LI
 passend zu Oosterlaan

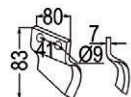

Rundschaftmeißel

Nr. Bezeichnung
 98341 Rundschaftmeißel
 für Grabenfräse
 mit Hartmetalleinsatz
 Härte: 1050HV

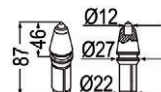

98344 Rundschaftmeißel
 für Straßenfräser
 mit Hartmetalleinsatz
 Härte: 1150HV

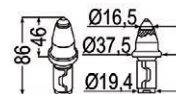

98343 Rundschaftmeißel
 für Straßenfräsen
 mit Hartmetalleinsatz
 Härte: 1150HV



98342 Rundschaftmeißel
 für Grabenfräser
 mit Hartmetalleinsatz
 Härte: 1050HV

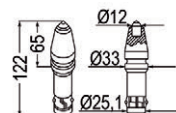

98340 Rundschaftmeißel
 für Grabenfräsen
 mit Hartmetalleinsatz
 Härte: 1050HV

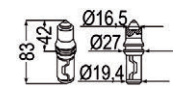

98339 Rundschaftmeißel
 für Grabenfräse
 mit Hartmetalleinsatz
 Härte: 1050HV



98338 Rundschaftmeißel für
 Grabenfräsen mit
 Hartmetalleinsatz
 Härte: 1050HV

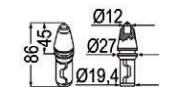

Frähaken

Nr. Bezeichnung
 98407 Frähaken für Reihenfräsen
 - Widia
 verwendbar anstelle von:
 70.01.09.02
 passend zu AMAC

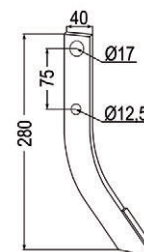

98406 Frähaken für Reihenfräsen
 verwendbar anstelle von:
 70.01.10.02
 passend zu AMAC

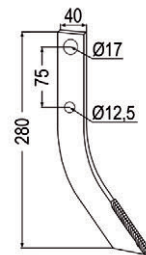

98943 Frähaken für Reihenfräsen
 verwendbar anstelle von:
 350402
 passend zu AVR

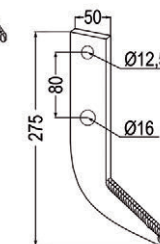

98590 Frähaken für Reihenfräsen
 - Widia
 verwendbar anstelle von:
 FK090041
 passend zu
 Baselier, Struik

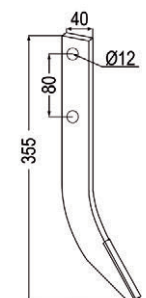

Fräsmesser

Frähaken

Nr. Bezeichnung

98589 Frähaken für Reihenfräsen
verwendbar anstelle von:
FK090040
passend zu
Baselier, Struik

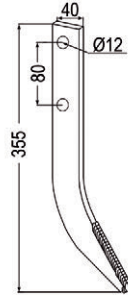

Nr. Bezeichnung

99263 Frähaken für Reihenfräsen
passend
zu Rumpstad

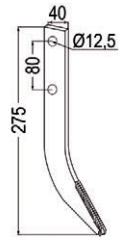

98834 Frähaken für Reihenfräsen
passend zu Baselier

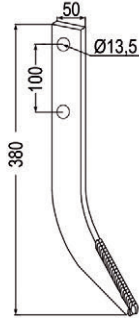

99262 Frähake für Reihenfräsen
passend zu Struik

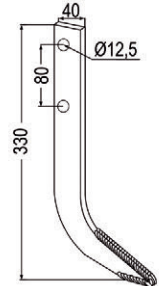

98833 Frähaken für Reihenfräsen
verwendbar anstelle von:
089.01579
passend zu
Grimme, Gruse

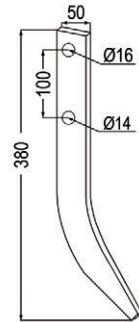

98942 Frähaken für Reihenfräsen
passend zu Struik

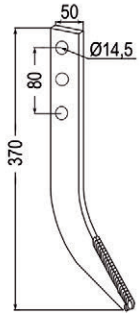

98832 Frähaken für Reihenfräsen
verwendbar anstelle von:
189.01571, 16.23.436
passend zu
Grimme, Gruse

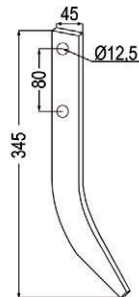

99349 Frähaken für Reihenfräsen
- Widia

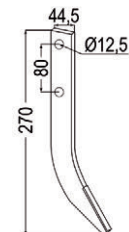

99348 Frähaken für Reihenfräsen
- Widia

