

Aktion

Ökoprofi
Ersatzteile und Zubehör Handels GmbH.

Oberharrern 33, A-4691 Schlatt

Tel.: 0043 (0) 7673/30703, Fax DW 40

email: verkauf@oekoprofi.com

www.oekoprofi.com

gültig von Mai bis Juli 2026

IHR PARTNER wenn es um Ersatzteile geht!

-13%

Putzpapierrolle
3-lagig
Nr.: 86122



€ 35,90 **€ 30,90**

-23%

Hallenstrahler
LED, 100 W
Nr.: 67461



€ 64,90 **€ 49,90**

-7%

Grammer
Luftsitz
MSG95G/721
Nr.: G5300



€ 799,- **€ 739,00**

GRAMMER

-26%

Warnlichtbalken LED
fernbedienbar und
wiederaufladbar
Nr.:
68657



€ 149,00 **€ 108,90**

-20%

Wagenheber
pneumatisch
25 - 50 t
Nr.: 68221

ek-tech



€ 499,00 **€ 399,00**

-38%

LED-Strahler
100 W
Nr.: 67464



€ 48,90 **€ 29,90**

-16%

Schnellverstell-Zangenschlüssel
260 mm
Nr.: 68473



€ 29,90 **€ 24,90**

-31%

Ballonrad
15 x 6.00 x 6"
Nr.: 01255



€ 68,90 **€ 46,90**

-33%

Rollapparat
S40 doppelt
Nr.: 68672



€ 23,90 **€ 15,90**

Funk-Beleuchtungs Set Pro

- Nr. 65302 **LED Funk Beleuchtungs Set Pro**
- für Anhänger
 - kabellos & magnetisch
 - Funkreichweite bis zu 20 Metern
 - Schutzklasse: IP65
 - Spannung: 12 Volt
 - Funktionen: Rücklicht, Blinker, Kennzeichenbeleuchtung & Bremslicht



jetzt nur **€ 49,90**

Katalogseite 567

~~68,90~~

Weich-PVC-Streifen

Größe: 30 cm x 3 mm
Material: weiches PVC
Mindesttemperatur: -15°C
Höchsttemperatur: +50°C

Nr. 69028 **Weich-PVC-Streifen,**
Länge: 25 m **jetzt nur € 98,90**
~~118,90~~

Nr. 69030 **Weich-PVC-Streifen,**
Länge: 50 m **€ 189,90**
~~228,90~~

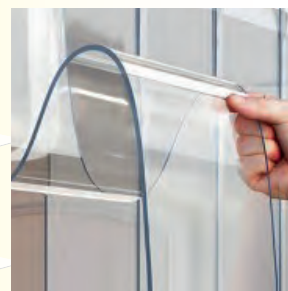

Ampferstecher

Nr. Bezeichnung
61429 Ampferstecher

- zur Bekämpfung von Ampfer im Grünland
- ausgeklügeltes Design zur Entfernung der ganzen Wurzel
- besonders für Biobetriebe geeignet
- mit T-Stiel
- Material: Stahl geschmiedet



€ 52,90
~~66,90~~

Katalogseite 36

Dengelmachine

Nr. Bezeichnung
77356 Dengelmachine

ohne Strom, per Handkurbel wird Ihre Sense wieder scharf gedengelt



€ 32,90
~~38,90~~

Katalogseite 35

Spritzen tragbar

Nr. Bezeichnung
32962 Sprühflasche 1,5 Liter Inhalt

Behälter aus PVC, für alle Spritzmittel geeignet.

€ 4,90
~~7,90~~



93197 Spritze tragbar
16 Liter

Behälter aus PVC ist für alle Spritzmittel geeignet.

€ 23,90
~~29,90~~

93198 Spritze tragbar
8 Liter

Behälter aus PVC ist für alle Spritzmittel geeignet.

€ 14,90
~~19,90~~

Katalogseiten 32/33

Fäkalienpumpe mit Schneidwerk

Nr. Bezeichnung
95847 Fäkalienpumpe mit Schneidwerk

Netzspannung: 230 V ~ 50 Hz
mit Kupferspule und Schwimmerschalter
Aufnahmeleistung: 750 W
Fördermenge max.: 16.000 l/h
Förderhöhe max.: 13 m
Eintauchtiefe max.: 5 m
Schlauchanschluss: 2" 10 m Kabel
Fremdkörper bis: Ø 30 mm
Thermischer Schutz



€ 258,90
~~298,90~~

Katalogseite 40

Kraftstoffkanister

Nr. Bezeichnung
62318 Kraftstoffkanister 10 Liter
mit Ausgießstutzen & Füllstopf

€ 14,90
~~20,90~~

62319 Kraftstoffkanister 20 Liter
mit Ausgießstutzen & Füllstopf

€ 19,90
~~28,90~~



Katalogseite 59

Automatic-Füllpistole

Nr. Bezeichnung
00081 Automatic Füllpistole mit Drehgelenk
1" IG
max. 70 l/min



€ 46,90
~~55,90~~

Katalogseite 49

Ad-Blue Pumpstation

Nr. Bezeichnung
60544 AdBlue Pumpstation

- Elektronisches Messgerät für genauere Dosierung
- Automatischer Füllstopp
- 230V Elektropumpe
- Automatische Düse - Digitalzähler
- Flüssigkeitsverteilungsschlauch: 6 m
- Halterung • 1,5 m Saugschlauch
- Max. Kapazität: 25 l / min
- Spannung: 230 V.
- Motorleistung: 300 W.
- Schlauchanschluss: 3/4"
- Temperatur: -10 ° C bis + 60 ° C.
- Abmessungen: 30 x 20 x 17 cm
- Gewicht: 5,90 kg



Katalogseite 49 € 618,90 ~~699,00~~

Dieselpumpe selbstsaugend

- Ansaughöhe: 5 m
- Förderhöhe: 10 m
- Saugschlauch: 2 m
- Förderschlauch: 4 m
- Netzkabel: 1,5 m
- selbstsaugend
- mit Automatic-Pistole



ek-tech

Katalogseite 47

€ 199,90
~~268,90~~

Nr.	Bezeichnung	Volt	Leistung	Fördermenge	Anschlusspumpe
63419	Dieselpumpe	220-240	550 Watt	60 l/min.	Ø 25 mm

Schraubensicherung

Nr. Bezeichnung

80506 Ökoprofi 2K43 50 ml
Sichert Schrauben, Muttern, Stehbolzen gegen das Losdrehen durch Vibration und dichtet gleichzeitig ab.
• Mit normalem Werkzeug demontierbar
• Für Gewinde bis M36
Temperaturbereich -55°C bis +150°C



€ 18,90
~~23,90~~

80510 Ökoprofi 6K48 50 ml
Zur Verbindung von Wellen, Büchsen und Lagern.
• Mit normalem Werkzeug schwer demontierbar
• Passungsspiel bei Reparaturen wird überbrückt
• Dichtet gleichzeitig ab • Für hochfeste Verbindungen
Temperaturbereich -55°C bis +175°C
Für Klebspalt von 0,05 mm bis 0,15 mm



€ 18,90
~~23,90~~

Katalogseite 242

WD-40 Kanister

Nr. Bezeichnung
34581 WD-40 Kanister 5 l
+ Dosierapparat



€ 69,90
~~78,90~~

Katalogseite 245

Handwaschpaste

Nr. Bezeichnung
78454 Handwaschpaste
Wasch-Star 10 Liter
Porentief reinigende Handwaschpaste mit Rückfettungskomponenten zum Schutz und Schonung der Haut



€ 28,90
~~33,90~~

Katalogseite 242

Putzpapierrolle

Nr. Bezeichnung
02234 Putzpapierrolle Breite 26 cm
800 Abrisse

€ 8,90
~~10,90~~



86122 Putzpapierrolle
• blau 3-lagig
• 1000 Abrisse 37 x 38 cm
• extrem nassfest • reißfest
• fusselarm
• Punkt-zu Punkt Prägung
Katalogseite 159

€ 30,90
~~35,90~~

Reinigung und Zubehör

Nr. Bezeichnung

60863 Handtuchrolle
• weiß • 3-lagig
• Breite: 215 mm
• 65 Meter lang

€ 4,90
~~5,90~~

69139 Papierhandtücher 60 Stk.

• 100% Zellstoff • 3-lagig
• 340 x 170 • 20 Gramm
Katalogseite 241



€ 4,90
~~5,90~~

Werkzeugwagen

Nr. Bezeichnung
86300 Werkzeugwagen 680 x 480 x 930

Beschreibung:
• Kugelgelagerte Schubladenföhrung mit max. 30 kg Belastbarkeit
• 6 kugelgelagerte Schubladen
• Gewicht: 42 kg • Kopfbelastung bis 150 kg
• Gesamtmaße: H 930 x B 680 x T 480 mm
• Traghenkel für leichte Wagenföhrung
• Gummieinlage in jeder Schublade
• schwarze Stoßdämpfer an 4 Ecken unten am Wagen befestigt

Viele Details:



• integrierte Ablagefläche

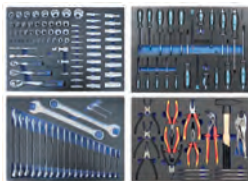

€ 299,00*
~~389,00~~

86300K2 Werkzeugwagen komplett mit ek-tech

Werkzeug 680 x 480 x 930 mm
Beschreibung Werkzeugwagen:

• integrierte Ablagefläche
• Werkzeugladen aus fettabweisendem Material
• Auszüge für schwere Last, Schubladen kugelgelagert
• Kantenschutz (4 Stk.)
• Räder 10 x 2,5 cm (4 Stk.)

Folgende Module sind im Lieferumfang mit 86300 enthalten: 64947, 64476, 64477, 64480

* Zustellung 45,- €
Katalogseite 128

€ 519,00*
~~659,00~~



Fettpressen

Nr. Bezeichnung
66406 Dual Fettpresse M10 x 1"
• Kartuschenkapazität: 400 gr.
• Großgebindekapazität: 500 CC
• Stahlverlängerung: 150 mm, gebogen
• Schlauchgröße: 450 mm x 8,5 mm
• G77 Hebelmodus
• Liefert: 0,65 gr. Fett pro Hub
• Druck: 483 bar
Lieferumfang: - Fettpresse
- Hydraulische Kupplung - Starrer Ausguss - Flexibler Schlauch

€ 54,90
~~65,90~~



66828 Fettpressen-Zubehör Set 8-teilig

• Gewinde: 1/8" BSPT
• 90° abgewinkelter Schmieradapter
• versenkter Schmieradapter
• 1/2" Adapter mit schmaler Nadelspitze
• 90° Kompaktkupplung
• Injektornadel
• Fettpressen-Drehgelenk
• Quick-Look Mundstück
• 12" Fettschlauch mit Feder
Katalogseiten 55/56

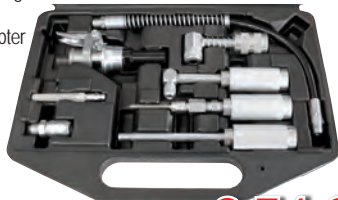

€ 74,90
~~89,90~~

Pumpen

Nr. Bezeichnung
66941 Kurbelpumpe

• Saugrohr 3-teilig mit Gewinde
• Passend für Fässer mit 50 - 205 Litern
• Aus Aluminium, Zink, Stahl, NBR/Viton
• Für Benzin, Diesel, Kerosin, Schmieröle bis SAE 60 und 100 % Frostschutzmittel
• Nicht mit ätzenden Flüssigkeiten, Lösungsmitteln, Säuren, Basen usw. verwenden.

€ 99,90
~~149,90~~

66830 Kurbelpumpe

• hohe Durchflussrate 3:1, bis zu 205 Liter pro Minute
• 2 Flügel Mechanismus
• Passend für Fässer mit 50 bis 205 Litern
• Materialien: Aluminium, Zink, Stahl, NBR und PVC-Nitril
• Für Benzin, Diesel und Kerosin

€ 178,90
~~199,90~~

66811 IBC Elektropumpe 240V

• Durchflussrate: 16 l/min.
• Teleskop-Saugrohr: 576 bis 865 mm
• Schlauchlänge: 2 Meter
• Arbeitszyklus: 15 Min. EIN / 15 Min. AUS
• Mögliche Anwendungsbereiche: Diesel, Kerosin, Leichtöle, Wasser, DEF, Frostschutzmittel, Scheibenwaschwasser, mildes Reinigungsmittel, Agrarchemikalien

€ 284,90
~~349,00~~

Katalogseite 50



Öl-Auffangwanne

Nr. Bezeichnung
66940 Öl-Auffangwanne geschlossen
• Öl-Auffang-Kapazität: 15 Liter
• Größe: 457 x 406,4 x 127 mm

€ 27,90
~~34,90~~

Katalogseite 58



Handwerkzeug

Nr. Bezeichnung
68353 Schonhammer Fiberglasstiel
800 g
• Rückschlagfrei durch mit Stahlkugeln gefüllten Kopf

€ 26,90
~~32,90~~



68478 Montagehammer-Set
mit 8 austauschbaren Köpfen
Härte: 60-70, 67-77, 68-78, 75-85, 90-100 HRC
Länge: 320 mm
Material des Hammerkopfes: Aluminium, TPR, PU, PA

€ 22,90
~~29,90~~



68408 Vorschlaghammer 5 kg
• Stiellänge: 30" (750 mm)

€ 99,90
~~148,90~~



68405 Schlosserhammer 500 g
• unzerstörbarer Griff aus zwei Federstahl-stäben mit Stahlverriegelungsplatte
• Gummigriff absorbiert Vibrationen
• Stahlkopf aus Spezialstahl und induktiv gehärtet auf 50-58 HRC
• verfügt über eine achteckige Bahn mit angefasten Kanten
• Stiellänge: 13" (330 mm)
Katalogseiten 146/147

€ 29,90
~~34,90~~



Wagenheber

Nr. Bezeichnung
68221 Pneumatischer- Wagenheber
Tragfähigkeit max. Stufe 1: 50 t
Tragfähigkeit max. Stufe 2: 25 t
Betriebsdruck: 0,8 - 1,2 MPa
Mindestbauhöhe: 165 mm
Hubhöhe: 300 mm
Aufsatzverlängerung: 35 / 65 mm
Gewicht: 46,5 kg

ek-tech

€ 399,00

499,00

Zustellung 35,- €



Katalogseite 20

Kompressoren



Nr.	Bezeichnung	Volt	PS	Tank Liter	Ansaugleistung L	Preis
64659	Kompressor	230	2	24	196	189,00 € 159,90
64661	Kompressor	230	3	50	392	328,90 € 248,90*

Katalogseite 176

* Zustellung 35,- €

Stabschleifer Druckluft

Nr. Bezeichnung
53899 Stabschleiferset 10-teilig
inklusive 3mm und 6mm Spannange
Gewicht 1,34 kg

€ 26,90

34,90



Katalogseite 181

Wartungseinheit

Nr. Bezeichnung
10480 Wartungseinheit
• mit Druckregler, Öl- und Wasserabscheider
• Anschluss 1/4" IG • max. Druck 10 Bar
• Temperaturbereich 5 - 60 °C

€ 18,90

32,90



Katalogseite 182

Ausblaspistole

Nr. Bezeichnung
16076 Ausblaspistole Kunststoff
Rohrlänge 110 mm,
Anschluss 1/4" IG

€ 5,90

9,90



Katalogseite 186

Kupplungskopf

Nr. Bezeichnung
55540 Kupplungskopf mit Kupplung

€ 13,90

45,90



Katalogseite 327

Spiralbohrer-Satz HSS

Nr. Bezeichnung
78265 Spiralbohrer-Satz HSS 170-teilig
titan nitriert
Bohrer gefertigt nach DIN 338
rollgewalzt, Kanten geschliffen
1,0-8,0 mm steigend um 0,5 mm: je 10 Stk.
8,5-10,0 mm steigend um 0,5 mm: je 5 Stk.
In Metallkassette

€ 59,90

74,90



Katalogseite 75

Gewindeschneidsatz

Nr. Bezeichnung
77279 Gewindeschneidsatz 45-tlg.
Wolframstahl, titan nitriert
Bohrer und Schneideisen,
je 1 Handgewindebohrersatz
M 6-8-10-12-16-18-20-22-24 mm
20 Schneideisen
M 6-8-10-12-14-16-18-20 mm
für Grob- und Feingewinde,
1 verstellbares Windeisen,
1 Gewindebohrerhalter,
1 Schneideisenhalter,
1 Adapter f. Schneideisenhalter
1 Schlitzschraubendreher 6 mm

ek-tech

€ 118,90

166,90



Saugpumpe

Nr. Bezeichnung
60754 Saugpumpe 1500 ml für Öl

€ 34,90

48,90



Katalogseite 51

Seilwinde

Nr. Bezeichnung
93855 Seilwinde elektrisch 12 V
Zugkraft 900 kg
mit 15,2 m Seil und
Kabelfernbedienung
Leistung 2 m/min

€ 110,90

138,90

Katalogseite 312



Elektro-Hebezug

Nr. Bezeichnung
53595 Elektro-Hebezug
Hubkraft 300 kg
mit Umlenkrolle 600 kg,
Seillänge 12,0 m

€ 178,90

218,90

Katalogseite 18



Abziehersatz

Nr. Bezeichnung
71780 Abziehersatz 3-tlg.
Länge Abzieharne:
120 - 230 - 280 mm
Abziehbreite:
60 - 180 mm

€ 89,90

119,90

Katalogseite 141



Stufenbohrer-Set

Nr. Bezeichnung
77209 Stufenbohrer-Set titannitriert, 4-30 mm
HSS-Stahl, geringerer Verschleiß - höhere Lebensdauer. Bohrstufen 2 mm steigend
3 Bohrer:
4 - 12 mm in Stufen: 4, 5, 6, 7, 8, 9, 10, 11, 12 mm
4 - 20 mm in Stufen: 4, 6, 8, 10, 12, 14, 16, 18, 20 mm
4 - 30 mm in Stufen: 4, 6, 8, 10, 12, 14, 16, 18, 20, 22, 24, 26, 28, 30 mm. In Metallkassette

€ 22,90

34,90

Katalogseite 74



Ölfilterzange

Nr. Bezeichnung
93507 Ölfilterzange L = 250 mm
Spannweite: 50 - 90 mm
• geeignet für Pkw, leichte Nutzfahrzeuge
• vermeidet Abrutschen beim Filterwechsel
• robuste Konstruktion
mit Antirutschbeschichtung

€ 7,90

12,90

Katalogseite 120



Zangen

Nr. Bezeichnung

68472 Schnellverstell-Zangenschlüssel
CR-V, 185 mm
Max. Klemmreichweite: 38 mm



€ 18,90
~~22,90~~

68473 Schnellverstell-Zangenschlüssel
CR-V, 260 mm
Max. Klemmreichweite: 52 mm



€ 24,90
~~29,90~~

68474 Schnellverstell - Zangenschlüssel
CR-V, 300 mm
Max. Klemmreichweite: 68 mm



€ 29,90
~~35,90~~

Katalogseite 137

Cobra-Paket Knipex

Nr. Bezeichnung

62782 Cobra-Paket Knipex 3-teilig
L = 370 mm
Zangen grau atramentiert
Griffe mit rutschhemmendem
Kunststoff überzogen
Im Set enthalten:
• 1 x 93773
• 1 x 93785
• 1 x 93786



€ 99,90
~~118,90~~

Katalogseite 137

Zangen Knipex

Nr. Bezeichnung

62816 Frontgreifzange
Knipex TwinGrip 200 mm
Klemmschutz mindert das
Risiko gequetschter Finger
Große Front- und Seitengreif-Kapazitäten
Geschmiedet aus Chrom-Vanadin-
Elektrostahl



€ 25,90
~~30,90~~

Katalogseite 134

Heißluftgebläse

Nr. Bezeichnung

95897 Heißluftgebläse
230 V, 2000 W
regulierbar mit LCD-Anzeige
und Keramikheizung
Arbeitstemperatur 50/70/100-200 °C
Luftdurchfuhr: 300/300/500 l/min



€ 39,90
~~58,90~~

Katalogseite 123

Stahl-Schraubstock

Nr. Bezeichnung

80992 Stahl-Schraubstock
150 mm, 11,9 kg
• 360° Drehteller mit 3
Befestigungsbohrungen
• über Knebel arretierbar
• geschmiedete Ausführung
• geschraubte Backen



€ 89,90
~~124,90~~

Katalogseite 145

Schraubstock

Nr. Bezeichnung

67103 Schraubstock
200 mm, 20,5 kg
• 360° Drehteller mit 3
Befestigungsbohrungen
• über Knebel arretierbar
• geschmiedete Ausführung
• geschraubte Backen

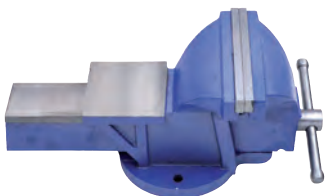

€ 99,90
~~134,90~~

Katalogseite 145

Crimpzangensatz

Nr. Bezeichnung

80930 Crimpzangensatz
mit 5 Paar Backen
• Geeignet für unisolierte offene und
geschlossene Kabelschuhe sowie
Vertikal- u. Buchsenkontakte
• Einstellbarer Ratschenmechanismus
• Schneller Wechsel der Crimpeinsätze
• Material: Kohlenstoffstahl
- 1 x Schraubendreher
- 5 x Crimpbacken



€ 44,90
~~58,90~~

Katalogseite 136

Kabelschuhzange

Nr. Bezeichnung

80929 Kabelschuhzange
mit Ratschenfunktion
0,25-6 mm isoliert

ek-tech



€ 14,90
~~21,90~~

Katalogseite 136

Verlängerungsschlüssel

Nr. Bezeichnung

62108 Verlängerungsschlüssel Länge: 385 mm
385-mm-Verlängerungsschlüssel, der den Handgriff
des benötigten Schlüssels verlängert & dadurch eine
erhöhte Kraft ausübt, die dann auf das
abzuschraubende Element wie zB.:
eine Schraube, Mutter usw. übertragen wird.
Geeignet für verschiedene Flach- &
Kombinationsschlüssel



€ 25,90
~~45,90~~

Katalogseite 133

Splintentreiber-Satz

Nr. Bezeichnung

78286 Splintentreiber-Satz 6-teilig
200 mm, 2,5 - 8 mm



ek-tech

€ 15,90
~~25,90~~

Katalogseite 144

Schraubenausdreher-Set

Nr. Bezeichnung

62877 Schraubenausdreher-Set 49-teilig
Entfernt abgebrochene Stifte, Bolzen,
Innensechskantschrauben & Muttern.
- 16 Stück Kobaltbohrer linksdrehend
- 13 Stück Multi-Spline-
Schraubenausdreher
- 6 Stück Spiralen-Schraubenausdreher
- 13 Stück Mutterentferner
- 1 Stück 3/8" - 1/4" Sechskantadapter



€ 89,90
~~129,90~~

Katalogseite 142

Kunststoff Werkzeugkoffer

Nr. Bezeichnung

86211 Kunststoff Werkzeugkoffer
L = 430
B = 190
H = 190

€ 11,90
~~14,50~~



86212 Kunststoff Werkzeugkoffer
L = 500
B = 240
H = 240

€ 13,90
~~18,60~~



Katalogseite 156

Alu-Werkzeugkasten

Nr. Bezeichnung

93864 Alu-Werkzeugkasten
B x H x T =
575 x 220 x 245 mm
mit Verschluss und
Handgriff oben



ek-tech

€ 58,90
~~89,90~~

Katalogseite 313

Höhenverstellbares Werkstatt Tablet

Nr. Bezeichnung

- 66370 Höhenverstellbares Werkstatt Tablet
- Abmaße unten: L 755 x B 480 x H 775 - 1200 mm
 - Arbeitstisch oben: L 735 x B 460 x H 130 mm
 - großer Werkzeugbereich: L 395 x B 380 x H 31 mm
 - 15 Stk. Steckschlüsselhalter: Ø 19 bis 32 mm
 - 2 x Magn. Teileablage: 125 x 85 mm
 - 2 x Ablagen für Vierkantschlüssel Größe: 200 x 60 mm
 - 9 Plätze für Schraubendreher
 - 4 Stück 2" Rollen und 4 Stück 3" Rollen
 - belastbar mit bis zu 60 kg
 - Arbeitsplatte kann auch abgenommen werden und als rollendes Tablet dienen
- Katalogseite 129



ek-tech
€ 99,90
~~124,90~~

Werkstatt-Rollbrett

- Nr. Bezeichnung
- 72481 Werkstatt-Rollbrett
- 103 x 48 cm
- schwere und robuste Ausführung, ergonomische Kopfstütze, 6 Lenkrollen
- Katalogseite 153

ek-tech



€ 35,90
~~49,90~~

Mechaniker Schutzmatte

- Nr. Bezeichnung
- 62588 Mechaniker Schutzmatte 1070 x 460 x 30 mm
- Hergestellt aus strapazierfähigem EVA-Schaum, der wasser-, chemikalien- und schlagfest ist. Mit Griffausschnitt für einfaches Tragen, und zwei Werkzeugfachausschnitte halten kleine Teile in Reichweite. Gewicht ca 0,6 kg
- Katalogseite 153

ek-tech



€ 27,90
~~36,90~~

Stecknuss-Set

- Nr. Bezeichnung
- 71795 Stecknuss-Set 3/4" 22 - 38
- 8-teilig, 22 - 24 - 27 - 28 - 30 - 32 - 36 - 38
- für Schlagschrauber
- Katalogseite 116

ek-tech



€ 58,90
~~88,90~~

Steckschlüsselsatz

- Nr. Bezeichnung
- 93511 Steckschlüsselsatz 3/4" 20-tlg.
- geschmiedet
 - 16 x Sechskant-Einsätze 19-21-22-23-24-26-27-30-32-34-36-38-41-46-48-50 mm
 - 1 x Umschaltknarre 500 mm
 - 1 x Gleitgriff 450 mm
 - 2 x Verlängerungen 100-200 mm • matt verchromt
- Katalogseite 113



€ 92,90
~~118,90~~

Schlagnussenkassette

- Nr. Bezeichnung
- 64436 Schlagnussenkassette 1/2" 35-teilig
- 20 Stück 1/2 Zoll 38 mm flache Stecknüsse: 8, 9, 10, 11, 12, 13, 14, 15, 16, 17, 18, 19, 20, 21, 22, 23, 24, 27, 30, 32 mm;
 - 15 Stück 1/2 Zoll 78 mm tiefe Stecknüsse: 10, 12, 13, 14, 15, 16, 17, 18, 19, 21, 22, 24, 27, 30, 32 mm.
- Material: Chrom Vanadium Stahl
- Katalogseite 116



ek-tech
€ 74,90
~~99,90~~

Adaptersätze

- Nr. Bezeichnung
- 77275 Adaptersatz für Bohrmaschinen 1/4", 3/8", 1/2"
- 77273 Adaptersatz Chrom-Vanadium-Stahl 6-tlg. matt verchromt, 1/4" x 3/8", 3/8" x 1/4", 3/8" x 1/2", 1/2" x 3/8", 1/2" x 3/4", 3/4" x 1/2"
- Katalogseiten 116/117



€ 2,90
5,90

€ 12,90
18,90



Abziehersatz

- Nr. Bezeichnung
- 64433 Steckschlüsselsatz ek-tech 171-teilig
- 1/2" Antrieb: 17 Steckschlüsseleinsätze Sechskant, 2 E-Typ-Steckschlüsseleinsätze, 5 Innensechskant-Steckschlüsseleinsätze, 1 Stück 45T Ratsche, 2 Verlängerungen, 1 Universalgelenk, 1 3-Wege-Adapter, 2 Zündkerzensteckschlüssel, 24 Stück 8 mm Bits 30 mm L, 7 Inbusschlüssel
 - 3/8" Antrieb: 10 Steckschlüsseleinsätze Sechskant, 6 Steckschlüsseleinsätze E Profil, 6 Schraubendreheinsätze Innensechskant, 1 Zündkerzenschlüsseleinsatz, Verlängerungsstange
 - 1/4" Antrieb: 13 Steckschlüsseleinsätze Sechskant, 5 Steckschlüsseleinsätze E Profil, 7 Schraubendreheinsätze, Innensechskant, 2 Verlängerungsstangen, 30 Stück Bit-Steckschlüssel
- Katalogseite 113



€ 89,90
108,90

Zimmerhammer

- Nr. Bezeichnung
- 54993 Zimmerhammer 600 g
- Länge: 325 mm • Stielart: Fiberglas
 - Stiellänge: 275 mm
 - Gesamtgewicht: 790 g
 - Material Hammerkopf: Stahl
- Katalogseite 148

ek-tech



€ 7,90
10,90

Gewinde-Reparatursatz

- Nr. Bezeichnung
- 86815 Gewinde-Reparatursatz M5-M12 130-tlg.
- 5 Eindreher für Gewindeeinsätze
 - 5 Zapfenbrecher, 5 Spiralbohrer
 - 5 Gewindebohrer
 - 110 Gewindeeinsätze in den Größen: M5 x 0,8 mm, M6 x 1,0 mm, M8 x 1,25 mm, M10 x 1,5 mm, M12 x 1,75 mm
- Katalogseite 121



€ 48,90
78,90

Seegeringzangen

- Nr. Bezeichnung
- 64618 Seegeringzange Innen 175 mm, gerade
- 64619 Seegeringzange Innen 175 mm, gebogen
- 64620 Seegeringzange Außen 175 mm, gerade
- 64621 Seegeringzange Außen 175 mm, gebogen
- Katalogseite 139



ek-tech

Je € 9,90
12,90

LED-Fahrrad-Beleuchtungsset

- Nr. Bezeichnung
- 67458 LED Fahrrad-Leuchten-Set
- LED-Leistung: 10 Watt • Lumen: 1200
 - Farbtemperatur: Warmweiß + Kaltweiß
 - Akku: 5200 mAh • Akku Ladezeit: 3 Stunden
 - Betriebszeit: ca. 24 h • Modus: Hoch-Mittel-Niedrig-SOS-Blitz • Schutzklasse: IP65
 - Multifunktion: Stirnlampe, Taschenlampe, Warnleuchte, Powerbank
 - Wiederaufladbares Rücklicht mit 300 mAh im Lieferumfang ebenfalls enthalten.
- Katalogseite 82



€ 31,90
36,90

LED-Baustrahler

- Nr. Bezeichnung
- 67459 LED Baustrahler
- Leistung: 50 Watt • Schutzklasse: IP66
 - Eingangsspannung: AC 185-265 V, 50/60 Hz
 - Leistungsfaktor: > 0,95
 - Farbtemperatur: 6500 K
 - LED-Chip: SMD 2835, 72 LEDs
 - Nennlichtstrom: 6000 Lumen
 - Epistar: 120 Lumen/Watt
 - Kabel: 5 m langes Kabel mit Ein-/Ausschalter • L 242 x H 255 mm
 - Zusammengeklappt: 60 mm hoch
- Katalogseite 83



€ 27,90
34,90

LED-Strahler

Nr. Bezeichnung

- 67464 LED Strahler 100 W
 • LED-Chip: SMD 3030, 120 Stück
 • Nennlichtstrom: 12.000 Lumen



€ 29,90
~~48,90~~

- 67465 LED Strahler 200 W
 • Eingangsspannung: AC 85–265 V, 50/60 Hz
 • Leistungsfaktor: > 0,95
 • Farbtemperatur: 6500 K, IP66
 • LED-Chip: SMD 3030, 240 Stück
 • Nennlichtstrom: 24.000 Lumen
 • Epistar: 120 Lumen/Watt
 • Material: Aluminiumdruckguss
 • Lampenfarbe: Schwarz
 • Kabellänge: 45 cm



€ 58,90
~~88,90~~

Katalogseite 84

LED-Hallenstrahler

Nr. Bezeichnung

- 67461 LED Hallenstrahler ek-tech
 260 x 107 mm
 • Leistung: 100 Watt
 • LED-Chip: 120 LEDs
 a 1 Watt Epistar



€ 49,90
~~64,90~~

- 67462 LED Hallenstrahler ek-tech
 310 x 107 mm
 • Leistung: 150 Watt
 • LED-Chip: 192 LEDs
 a 1 Watt Epistar



€ 59,90
~~78,90~~

- 67463 LED Hallenstrahler ek-tech
 350 x 111 mm
 • Leistung: 200 Watt • Schutzklasse: IP66
 • LED-Chip: 240 LEDs a 1 Watt Epistar
 • Eingangsspannung: AC85-265 V 50/60 Hz
 • Leistungsfaktor: >0,95
 • Lichtstrom: 120 Lumen/Watt
 • Überspannungsschutz: 4000 V
 • Kabellänge: 30 cm • 3-poliges Kabel
 • CE UKCA RoHS IEC UL PSE KC R10 ERP

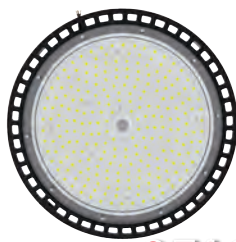

€ 74,90
~~94,90~~

Katalogseite 86

LED-Feuchtraumleuchte

- Sockel G13
- Farbtemperatur 4000K
- Schutzart IP 65
- nicht dimmbar



Nr.	Bezeichnung	Leistung	Lumen	Abstrahlwinkel	Maße	Preis
62265	LED Feuchtraumleuchte Basic-light eine T8 Röhre	18W	1800	120°	1280x52 x68 mm	€ 20,90 24,90
62266	LED Feuchtraumleuchte Basic-light zwei T8 Röhren Das Gehäuse besteht aus ABS & der Deckel aus Polycarbonat.	36W	3600	120°	1280x52 x114 mm	€ 28,90 34,90

Katalogseite 87

4-Strang Gehänge



Nr.	Bezeichnung	Länge m	Stärke mm	Tragfähigkeit t bei 45°	Preis
99943	4-Strang Gehänge	2	8	4,25	€ 224,90 288,90
99944	4-Strang Gehänge	3	8	4,25	€ 274,90 348,90
99946	4-Strang Gehänge	2	10	6,7	€ 308,90 368,90

Katalogseite 459

Zurrkette mit Ratsche



Nr.	Bezeichnung	2,24 t	L = 3 m	Preis
74063	Zurrkette 6 mm			€ 88,90 98,90
74064	Zurrkette 8 mm	4,0 t		€ 115,90 128,90
74065	Zurrkette 10 mm	6,3 t		€ 131,90 146,90

Katalogseite 458

Ratschenspanner mit Haken

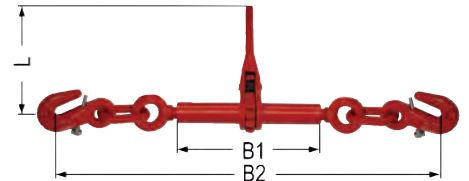

Nr.	Bezeichnung	L mm	B1	B2 min.	B2 max.	zul. Zugkraft daN	Preis
86791	Ratschenspanner 6 mm	170	160	430	515	2200	€ 21,90 25,90
86792	Ratschenspanner 8 mm	360	255	590	755	4000	€ 32,90 37,90
86793	Ratschenspanner 10 mm	360	255	630	770	6300	€ 37,90 42,90
86794	Ratschenspanner 13 mm	360	255	700	840	10000	€ 56,90 64,90
86795	Ratschenspanner 16 mm	354	252	729	892	16000	€ 82,90 98,90

Katalogseite 458

Rundschlingen

- doppelt ummantelt
- hervorragend geeignet für Zimmerer, Dachdecker, Waldarbeiter
- keine Beschädigung des Holzes
- GS geprüft nach DIN EN 1492-2



Nr.	Bezeichnung	Nutzlänge m	Umfang	Tragfähigkeit kg	Preis
58144	Rundschlinge grün	1	2	2000	€ 4,90 6,90
58145	Rundschlinge grün	1,5	3	2000	€ 6,90 8,90
58146	Rundschlinge grün	2	4	2000	€ 8,90 11,90
58148	Rundschlinge gelb	1,5	3	3000	€ 8,90 11,90
58149	Rundschlinge gelb	2	4	3000	€ 10,90 14,90

Katalogseite 458

Rollapparat

Nr.	Bezeichnung	Pos Nr.	Preis
68671	Rollapparat S30 einfach	4	€ 10,90 16,90
68670	Rollapparat S40 einfach	4	€ 12,90 18,90
68673	Rollapparat S30 doppelt	4	€ 14,90 22,90
68672	Rollapparat S40 doppelt	4	€ 15,90 23,90



Katalogseite 450

Spanplattenschrauben

gehärtet, gelb verzinkt,
mit Senkkopf und Torx,
Vollgewinde

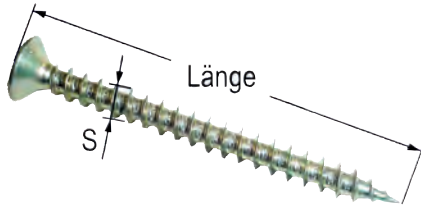

Nr.	Bezeichnung	Gr. mm	Torx mm	Pkg. Inhalt	€	Aktion €
61912	Spanplattenschraube	3x10	TX10	2000	19,00	15,20
61913	Spanplattenschraube	3x12	TX10	2000	22,50	18,00
61915	Spanplattenschraube	3x16	TX10	2000	23,60	18,90
61917	Spanplattenschraube	3x20	TX10	2000	24,90	19,90
61919	Spanplattenschraube	3x25	TX10	2000	27,10	21,70
61921	Spanplattenschraube	3x30	TX10	1000	17,60	14,10
61923	Spanplattenschraube	3x35	TX10	1000	18,40	14,70
61925	Spanplattenschraube	3x40	TX10	1000	21,00	16,80
61926	Spanplattenschraube	3,5x12	TX20	2000	18,50	14,80
61928	Spanplattenschraube	3,5x16	TX20	2000	22,60	18,10
904880	Spanplattenschraube	3,5x20	TX10	1000	22,60	18,10
61930	Spanplattenschraube	3,5x20	TX20	2000	26,20	21,00
61932	Spanplattenschraube	3,5x25	TX20	1000	20,10	16,10
61933	Spanplattenschraube	3,5x30	TX20	1000	23,20	18,60
61935	Spanplattenschraube	3,5x35	TX20	1000	23,90	19,10
61936	Spanplattenschraube	3,5x40	TX20	1000	25,00	20,60
61937	Spanplattenschraube	4x12	TX20	1000	24,30	19,40
61938	Spanplattenschraube	4x16	TX20	1000	18,90	15,10
904881	Spanplattenschraube	4x20	TX20	1000	17,50	14,00
904882	Spanplattenschraube	4x25	TX20	1.000	23,90	19,10
61942	Spanplattenschraube	4x30	TX20	1000	22,30	17,80
61944	Spanplattenschraube	4x35	TX20	1000	28,00	23,00
61946	Spanplattenschraube	4x40	TX20	1000	32,50	26,00
61947	Spanplattenschraube	4x45	TX20	500	18,30	14,60
61949	Spanplattenschraube	4x50	TX20	500	20,90	16,70
61950	Spanplattenschraube	4x55	TX20	500	22,20	17,80
61951	Spanplattenschraube	4x60	TX20	500	24,60	19,70
61952	Spanplattenschraube	4x70	TX20	200	15,90	12,70
61953	Spanplattenschraube	4,5x16	TX20	500	10,50	8,40
904884	Spanplattenschraube	4,5x20	TX20	500	14,70	11,80
904885	Spanplattenschraube	4,5x25	TX20	500	15,00	12,00
904886	Spanplattenschraube	4,5x30	TX20	500	15,70	12,60
61954	Spanplattenschraube	4,5x35	TX20	500	20,10	16,10
61955	Spanplattenschraube	4,5x40	TX20	500	20,90	16,70
61956	Spanplattenschraube	4,5x45	TX20	500	22,00	18,20
61957	Spanplattenschraube	4,5x50	TX20	500	24,20	19,40
61958	Spanplattenschraube	4,5x55	TX20	250	13,50	10,80
61959	Spanplattenschraube	4,5x60	TX20	250	15,90	12,70
61960	Spanplattenschraube	4,5x70	TX20	200	15,50	12,40
61961	Spanplattenschraube	4,5x80	TX20	200	19,40	15,50
61962	Spanplattenschraube	5x16	TX20	500	14,00	11,20
61963	Spanplattenschraube	5x20	TX20	500	15,10	12,10
61964	Spanplattenschraube	5x25	TX20	500	17,70	14,20
904887	Spanplattenschraube	5x30	TX25	500	18,00	14,40
61967	Spanplattenschraube	5x35	TX20	500	21,70	17,40
904888	Spanplattenschraube	5x40	TX25	500	25,90	20,70
61969	Spanplattenschraube	5x50	TX20	500	30,20	24,20
61970	Spanplattenschraube	5x60	TX20	250	18,00	15,00
61971	Spanplattenschraube	5x70	TX20	200	19,90	15,90
904889	Spanplattenschraube	6x30	TX30	500	30,70	24,60
61973	Spanplattenschraube	6x40	TX30	250	19,40	15,50
61974	Spanplattenschraube	6x50	TX30	250	23,00	19,00
61975	Spanplattenschraube	6x60	TX30	200	19,50	15,60
61976	Spanplattenschraube	6x70	TX30	200	23,90	19,10

Spanplattenschrauben

gehärtet, gelb verzinkt,
mit Senkkopf und Torx,
Teilgewinde

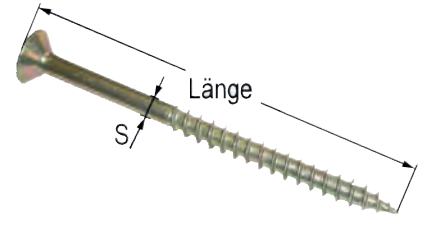

Nr.	Bezeichnung	Gr. mm	Torx mm	Pkg. Inhalt	€	Aktion €
61977	Spanplattenschraube	3x45	TX10	200	12,60	10,10
904801	Spanplattenschraube	3,5x30	TX10	1000	22,00	18,20
61979	Spanplattenschraube	3,5x35	TX10	200	7,90	5,60
61980	Spanplattenschraube	3,5x35	TX20	1000	23,90	19,10
61982	Spanplattenschraube	3,5x40	TX20	1000	27,10	21,70
61993	Spanplattenschraube	3,5x45	TX20	500	14,30	11,40
61986	Spanplattenschraube	3,5x50	TX20	500	16,40	13,10
61987	Spanplattenschraube	4x30	TX20	1000	27,40	21,90
61989	Spanplattenschraube	4x35	TX20	1000	28,00	23,00
61991	Spanplattenschraube	4x40	TX20	1000	32,50	26,00
904804	Spanplattenschraube	4x45	TX20	500	18,20	14,60
904805	Spanplattenschraube	4x50	TX20	500	20,90	16,70
61996	Spanplattenschraube	4x55	TX20	500	21,90	17,50
61998	Spanplattenschraube	4x60	TX20	500	24,30	19,40
62000	Spanplattenschraube	4x70	TX20	200	13,40	10,70
62001	Spanplattenschraube	4x80	TX20	200	14,90	11,90
62003	Spanplattenschraube	4,5x35	TX20	500	20,40	16,30
904807	Spanplattenschraube	4,5x40	TX20	500	20,90	16,70
62006	Spanplattenschraube	4,5x45	TX20	500	22,00	18,20
62008	Spanplattenschraube	4,5x50	TX20	500	25,90	20,70
904809	Spanplattenschraube	4,5x60	TX20	250	16,00	12,80
62012	Spanplattenschraube	4,5x70	TX20	200	15,00	12,60
62014	Spanplattenschraube	4,5x80	TX20	200	17,60	14,10
62015	Spanplattenschraube	5x40	TX20	500	25,30	20,20
62016	Spanplattenschraube	5x45	TX20	500	28,90	23,10
62018	Spanplattenschraube	5x50	TX20	500	30,20	24,20
904812	Spanplattenschraube	5x60	TX25	250	18,50	14,80
904813	Spanplattenschraube	5x70	TX25	200	17,50	14,00
904814	Spanplattenschraube	5x80	TX20	200	19,00	15,20
62026	Spanplattenschraube	5x90	TX20	200	22,10	17,70
62028	Spanplattenschraube	5x100	TX20	200	27,70	23,10
62029	Spanplattenschraube	5x110	TX20	100	16,20	13,00
62033	Spanplattenschraube	5x120	TX20	100	20,90	16,70
62035	Spanplattenschraube	6x50	TX30	250	23,30	18,60
62037	Spanplattenschraube	6x60	TX30	200	19,80	15,80
62039	Spanplattenschraube	6x70	TX30	200	24,40	19,50
904817	Spanplattenschraube	6x80	TX30	100	16,00	12,80
904818	Spanplattenschraube	6x90	TX30	100	17,70	14,20
904819	Spanplattenschraube	6x100	TX30	100	21,90	17,50
904820	Spanplattenschraube	6x110	TX30	100	21,70	17,40
904821	Spanplattenschraube	6x120	TX30	100	22,90	18,30
904822	Spanplattenschraube	6x130	TX30	100	25,90	20,70
904823	Spanplattenschraube	6x140	TX30	100	28,30	22,60
904824	Spanplattenschraube	6x150	TX30	100	31,40	25,10
62048	Spanplattenschraube	6x160	TX30	100	38,90	31,10
62049	Spanplattenschraube	6x180	TX30	100	45,60	36,50
62050	Spanplattenschraube	6x200	TX30	100	61,90	49,50
62051	Spanplattenschraube	6x220	TX30	100	68,90	55,10
62052	Spanplattenschraube	6x240	TX30	100	75,00	60,00
62053	Spanplattenschraube	8x80	TX40	50	14,90	11,90
62054	Spanplattenschraube	8x90	TX40	50	16,90	13,50
62055	Spanplattenschraube	8x100	TX40	50	16,90	13,50
62056	Spanplattenschraube	8x120	TX40	50	23,00	19,00
62057	Spanplattenschraube	8x140	TX40	50	26,80	21,40
62058	Spanplattenschraube	8x160	TX40	50	35,10	28,10

Katalogseiten 404/405

Fällkeil

Nr. Bezeichnung
68401 Fällkeil mechanisch
für Akkuschlagschrauber
25 x 125 x 250 mm
• Gewicht ca. 2 kg
• minimum Drehmoment des
Schlagschraubers ca. 300 Nm
• maximum Drehmoment des
Schlagschraubers ca. 900 Nm
• maximale Hubkraft ca. 10 t
bei ca. 16 ° Keilwinkel
Schlüsselweite SW = 13 mm
Länge ca. 165 mm,
Breite ca. 55 mm
Katalogseite 462



€ 196,90
~~248,90~~

Würgekettten

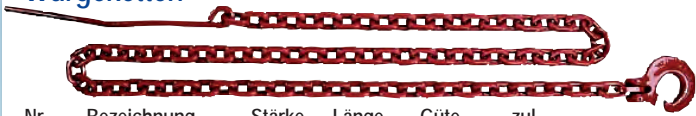

Nr.	Bezeichnung	Stärke mm	Länge m	Güte	zul. Zugkraft daN	
51218	Würgekette 4-kant	7	2,0	8	3250	€ 22,90 27,90
51220	Würgekette 4-kant	8	2,0	8	4500	€ 26,90 33,90

Katalogseite 459

Handsappel

Nr. Bezeichnung
93658 Handsappel 550 mm
mit Alustiel
Katalogseite 464



€ 59,90
~~73,90~~

Zylinder kpl.

Nr. Bezeichnung
32341 Zylindersatz kpl. Ø = 44 mm
mit Kolben, Kolbenringe, Kolbenbolzen
und Sicherungen
verwendbar anst.: 11210201208
passend zu Stihl 026, MS260
Katalogseite 473



€ 49,90
~~72,30~~

Vergaser

Nr. Bezeichnung
62536 Vergaser
verwendbar anst.: 41371200604,
41371200622, 41371200614,
41401200600, C1QS56, C1QS157
passend zu Stihl
Katalogseite 479



€ 34,90
~~43,90~~

Zündspulen

Nr. Bezeichnung
80455 Zündspule
verwendbar anstelle von:
00004001300, 11194001308,
11224001311
passend zu Stihl



€ 24,90
~~35,90~~

64371 Zündspule
verwendbar anstelle von:
11394001307
passend zu Stihl
Katalogseite 490



€ 19,90
~~24,10~~

Regulierschraubendrehersatz

Nr. Bezeichnung
62222 Regulierschraubendrehersatz
10-teilig
für Vergaser

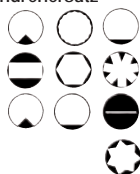

€ 35,90
~~49,90~~

Katalogseite 469

Wildkraut-Topfbürste

Nr.	Bezeichnung	Schnittbreite	Loch Ø	
89216	Wildkraut-Topfbürste	150	25,4	€ 11,90 14,90
97059	Wildkraut-Topfbürste	200	25,4	€ 14,90 18,90

Katalogseite 502



Faden Megatwist

• Leiseres Schneiden • Erhöht die Schnittleistung
• mehr Sicherheit • genaueres Schneiden
• höhere Standzeit

2 Stück

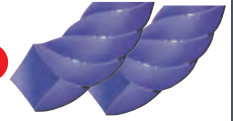

Nr.	Bezeichnung	Stärke mm	Länge m	
A16476	Faden Megatwist	2,7	48	€ 18,90 29,00
A16477	Faden Megatwist	3,0	32	€ 18,90 29,00

Katalogseite 503

Freischneider Kreissägeblatt

Nr. Bezeichnung
38444 Kreissägeblatt 40 Z
Schnittbreite: 255 mm
Loch Ø 25,4 mm
Stärke 1,4 mm
Katalogseite 502



€ 13,90
~~18,60~~

Mulchmesser

Nr.	Bezeichnung	Schnittbreite	Loch Ø	
95617	Mulchmesser	280 mm	25,4 mm	€ 6,90 8,80
95618	Mulchmesser	320 mm	25,4 mm	€ 7,90 9,90

Katalogseite 501



Beinschutz für Freischneider

Nr. Bezeichnung
89771 Beinschutz elastic
• PP Kniescheibe mit EVA-Schaum Kniepolsterung
• Schutz vor Splitter
• schnell und leicht an- und ausziehen
• auch bei knienden Arbeiten
Katalogseite 504



€ 18,90
~~21,80~~

Messerkupplungen

Nr. Bezeichnung
94609 Messerkupplung mechanisch
Wellen-Ø = 25,4 mm, Höhe = 175 mm,
Riemenscheiben-Ø = 90/125 mm
verwendbar anstelle von:
408579, 583309901, 532408579
passend zu AYP, HUSQVARNA



€ 268,90
~~304,90~~

94632 Messerkupplung mechanisch
Wellen-Ø = 25,4 mm, H = 168 mm,
Riemenscheiben-Ø = 90/170 mm
verwendbar anstelle von:
7171788, 71704198, 75306347
passend zu MTD
Katalogseite 516



€ 248,90
~~298,90~~

Doppelkeilriemen

Nr. Bezeichnung
32340 Doppelkeilriemen
12,7 x 2900 La AA112
passend zu Husqvarna Mähwerk



€ 26,90
~~32,90~~

Zahnriemen

Nr. Bezeichnung
10894 Zahnriemen
L = 1600
B = 20 mm
Katalogseite 538

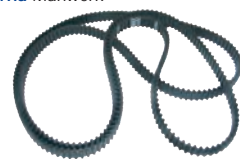

€ 34,90
~~43,10~~

Starter

Nr. Bezeichnung
31719 Starter 16 Zähne
verwendbar anstelle von: 497595
passend zu B&S 28A707,254427,
28M707,254422,8 HP,28B702,28B707
Katalogseite 523



€ 42,90
~~49,90~~

LED-Warnlichtbalken

- Nr. Bezeichnung
68657 LED-Warnlichtbalken mit Fernbedienung
DC 12-24V orange, IP 66
- 48 Hochleistungs-LEDs
 - Temperaturbereich: -30 °C bis +50 °C
 - Vollständig geladen nach 5 Stunden, ergibt eine Leuchtdauer von 8 Stunden.
 - 3 Stunden Ladezeit bei 80 % Kapazität.
 - USB-Aufladung möglich
 - Maximale Reichweite: 50 m zwischen Lichtleiste und Fernbedienung
 - Blinkmustersauswahl am Leuchtengehäuse oder an der Fernbedienung möglich
- Maße L x B x H:
326 x 184 x 63 mm
Katalogseite 573



€ 108,90
~~149,00~~

LED-Drehleuchte

- Nr. Bezeichnung
68656 Drehleuchte LED Akku mit Magnetbefestigung
19W IP66
- ECE R65: 120 Blitze pro Minute
 - Temperaturbereich: -30 °C bis +50 °C
 - Zulassung: ECE R65 TA1, ECE R10, SAE KLASSE 1
 - 36 Hochleistungs-LEDs
 - Maximale Reichweite: 60 m zwischen Leuchte und Fernbedienung
 - Ladezeit: 4 Stunden
 - Leuchtdauer: 8 Stunden
 - USB Aufladung
- Katalogseite 574



€ 59,90
~~68,90~~

LED-Flasher

- Nr. Bezeichnung
68650 LED-Flasher Warnleuchte 12V - 24V
16 Blinkmuster - orange
Blau zu Rot für die Positionsleuchte.
- 68651 LED Flasher Rückfahrleuchte 12V - 24V
16 Blinkmuster Rückfahr - orange
Blau zu Rot zum Aktivieren des Rückfahrlichts.
- 68652 LED Flasher Schlussleuchte 12V - 24V
16 Blinkmuster rot - orange
Blau zu Rot für die Schlussleuchte.
- 68653 LED Flasher Seitenleuchte 12V - 24V
16 Blinkmuster orange - orange, flat Position
- Warnleuchte R65
 - + Seitenmarkierungsleuchte R148
 - ECE R65 XA2 Einzelblinken
 - SAE J595 Klasse 1 • DC 12 V-24 V
 - Mit Speicherfunktion • IP6K9K
 - Warnleuchte 12 LEDs, Seitenmarkierungsleuchte 42 LEDs.
 - Getönte Linse + robuste Aluminiumblende
 - Wechsel (weiß) & Synchronisierung (gelb)
 - 6 Kabel, 16 Blinkmuster.
- Gelb zu Rot zum Wechseln der Muster.
Blau zu Rot für Seitenmarkierungsleuchte.
Katalogseite 574

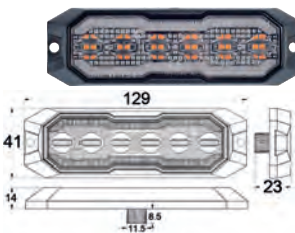
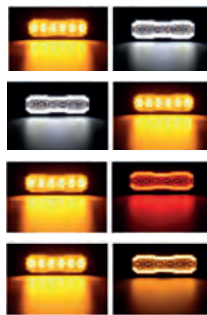

Je € 28,90
~~39,00~~

Rückfahrvideo system 7"

- Videosystem Farbe
Monitor Farbe TFT LCD 7"
Spannung 12V / 24V,
Monitor mit Kontrast- u. Helligkeitsregler,
Anschlussmöglichkeit für 2 Kameras,
mit 18 LEDs zur Aufhellung,
wasserdicht IP-69, Blickwinkel 120°, 15 m Kabel,
Steuerung über Monitor oder Fernbedienung
Inkl. Zubehör und 1 Kamera
- Nr. Bezeichnung
87316 Rückfahrvideo system 7"
Katalogseite 539



€ 218,90
~~258,90~~

Rückfahrvideo systeme

- Rückfahrvideo system 7" 2,4 GHz Funk + 1 Kamera
Daten Monitor: - 7 Zoll IPS, Farbmonitor - Bildschirmverhältnis: 16:9
- Auflösung: 1024 x 600 RGB - Ansichtswinkel: voller Winkel
- OSD-Steuerung: Helligkeit, Kontrast, Sättigung, Lautstärke
- Stromversorgung: DC9V-55V - Stromverbrauch: 5 Watt
- Betriebsfrequenz: 2,4 GHz ~ 2,4835 GHz
- Übertragungsleistung: 23 ± 1 dBm
- Übertragungsdistanz: ca. 500 m im freien Bereich
Daten Kamera: - RC-5029WHD RV Digitale drahtlose Kamera
- Schutzklasse: IP68 - Stoßfestigkeitsgrad: 4G (Gehäuse aus Aluminiumlegierung)
- Bildsensor: 1/3" AHD-Sensor
- Auflösung: 1280 x 720 Pixel
- Ansichtswinkel: 110° [H] 140° [D]
- TV-System: NTSC/PAL optional
- CDS-Nachtvisionsänderung
- Stromversorgung: DC9V-55V



- Nr. Bezeichnung
66231 Rückfahrvideo system
Katalogseite 539

€ 278,90
~~329,00~~

Flexipoint II

- Nr. Bezeichnung
60236 Flexipoint II rot/weiß
12V mit Kabel 2,25 m DC
Katalogseite 550



€ 8,90
~~14,90~~

Begrenzungsleuchten

- Nr. Bezeichnung
64826 Begrenzungs-Umrissleuchte re. LED 12/24V



€ 16,90
~~49,90~~

- 64827 Begrenzungs-Umrissleuchte li. LED 12/24V

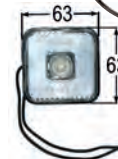

€ 16,90
~~49,90~~

- 89685 Begrenzungsleuchte LED weiß
12 - 24 V
Katalogseite 548

€ 9,90
~~12,90~~

Stoßstange kpl.

- Nr. Bezeichnung
01616 Stoßstange kpl. mit Beleuchtung,
L = 1950 mm
Kabel 7,5 m
Katalogseite 567

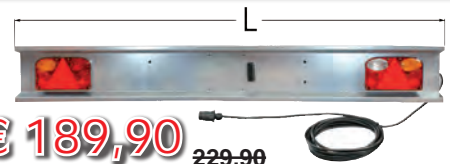

€ 189,90
~~229,90~~

LED-Traversenleuchte

- Nr. Bezeichnung
95343 LED-Traversenleuchte 12 - 24 V
1,4 - 2,1 m Kabel 7,5 m mit Steckdose



Katalogseite 568

€ 58,90
~~68,90~~

Langgutttafel

- Nr. Bezeichnung
51672 Langgutttafel 250 x 400 mm reflektierend
Katalogseite 541



€ 13,90
~~15,90~~

Warntafel

- Nr. Bezeichnung
04024 Warntafel 565 x 140 mm
2 Stück reflektierend gelb/rot
Katalogseite 541



€ 15,90
~~19,90~~

Reflektierende Folie

- Nr. Bezeichnung
94447 Reflektierende Folie 50 mm gelb 50 m
94448 Reflektierende Folie 50 mm weiß 50 m
94449 Reflektierende Folie 50 mm rot 50 m

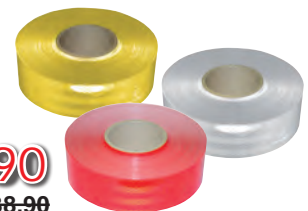

Je € 99,90
~~138,90~~

Katalogseite 541

LED-Scheinwerfer

- Nr. Bezeichnung
62906 LED-Scheinwerfer 123 Watt
Technische Daten:
• Licht-Ausgang: 3800 Lumen
• Eingangsspannung: 10-30 V DC
• Schutzart: IP68 • LEDs: 41 LED
• Farbtemperatur: 6000K
• Lebensdauer: ca. 30.000 Stunden



€ 18,90
~~25,90~~

Katalogseite 579

LED-Leuchtbalken

- Nr. Bezeichnung
61978 LED-Leuchtbalken 790 mm lang
• Licht-Ausgang: 16.200 Lumen • Eingangsspannung: 9-30 Volt DC
• Stromverbrauch: 5A bei 12V DC, 2,5A bei 24V DC • Schutzart: EMC Klasse 2
• LEDs: 60 Led 3 Watt, hohe Intensität
• Lebensdauer: ca. 30.000 Stunden

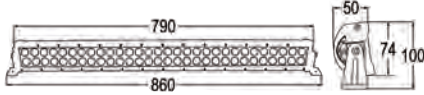

€ 59,90
~~94,90~~

Katalogseite 580

LED-Spot Scheinwerfer

- Nr. Bezeichnung
97899 LED-Spot Scheinwerfer
30° Spotlicht
Technische Daten:
• Licht-Ausgang: 900 Lumen
• Eingangsspannung: 10-30 V DC
• Schutzart: IP68 • Lichtfarbe: 6000K
• LEDs: 1 Led 10 Watt, hohe Intensität
• Lebensdauer: ca. 30.000 Stunden
• Halterung: Neigungsverstellbarer Klemmbügel

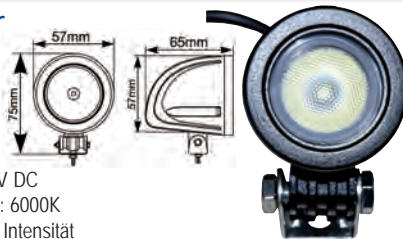

€ 21,90
~~28,90~~

Katalogseite 577

LED-Scheinwerfer

- Nr. Bezeichnung
68647 LED-Scheinwerfer
2 x 5W blau, 10-80 V
• Schutzklasse: IP6K9K
• für den Einsatz an Gabelstaplern
• EMV-geprüft



€ 26,90
~~38,90~~

Katalogseite 575

LED Arbeitsscheinwerfer

- Nr. Bezeichnung
98303 LED Arbeitsscheinwerfer 3280 Lumen
Licht: 30 x 2W LEDs
Spannung: V10 - 30V
IP: IP69 Kabellänge: 1000 mm
Stromverbrauch 12V: 1.91 A, 24V: 0.95 A
passend zu Fendt, Case-IH, Deutz, MF, Steyr



€ 41,90
~~54,90~~

Katalogseite 562

Lichtmaschinen

- Nr. Bezeichnung Volt Ampere
51721 Lichtmaschine 14V 33/45 A
mit Riemenscheibe einfach
Ø 68 mm x 9,7 mm
A = 56 mm, B = 8,2 mm
zu Steyr, Zetor
78132 Lichtmaschine 14V 65A
mit Riemenscheibe einfach
Ø 73 x 9,7 mm,
A = 56,0 mm B = 8,2 mm
zu Deutz, Steyr
78256 Lichtmaschine 14V, 22A
passend zu MF 35,135,148,65,765,
155,158,165,168,175,178,185,188
passend zu: Steyr T80,T84,T188,
T190,T290,Serie Plus (Gleichstrom)
(passender Regler 41246)



€ 99,90
~~124,90~~



€ 96,90
~~116,90~~



€ 108,90
~~126,90~~

Katalogseiten 631/634/635

Regler

- 97260 Regler
passend zu Bosch
14V - 11A
Katalogseite 637



€ 36,90
~~48,90~~

Starter

- Nr. Bezeichnung Volt KW Zähne
51732 Starter 12 3 11
Winkel R35°
Löcher 2L 105 € 224,90
258,90
97412 Getriebestarter 12 3,0 9
Winkel L55°
Löcher 3L 146 € 238,90
279,90
Katalogseiten 621/624



Hauptscheinwerfer

- Nr. Bezeichnung
02850 Scheinwerfer rund Ø 160 mm
mit Gewinderohrbefestigung M16
passende Lampen: 1 x 00295, 1 x 00451
Katalogseite 556



€ 23,90
~~28,90~~

Rückleuchten

- Nr. Bezeichnung
62972 Rückleuchte re. mit Kennzeichenleuchte
verwendbar anstelle von: 2SB001673002,
F225901020040, 0005444403, 0008202468
62973 Rückleuchte li.
verwendbar anstelle von: 0005446503,
A0005446503, F225901020030, 2ST001673011
passend zu Fendt GT: 220,225,230,231,250,275
passende Lampen: 1 x 00441, 1 x 00397
Katalogseite 552

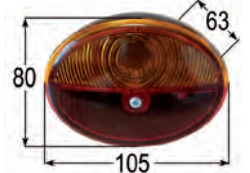

je € 27,90
~~32,90~~

Blinkerrelais

- Nr. Bezeichnung
00708 Blinkerrelais
12 V, 4 x 21 / 8 x 21 W
Katalogseite 609



€ 12,90
~~16,90~~

Blinkerschalter

- Nr. Bezeichnung
53496 Blinkerschalter € 59,90
passend zu Deutz € 69,90
Katalogseite 581
53702 Blinkerschalter Ø 44 mm
mit Hupe und Auf-
Abblendlichtschalter € 34,90
passend zu Steyr € 42,90
Serie Plus
Katalogseite 594

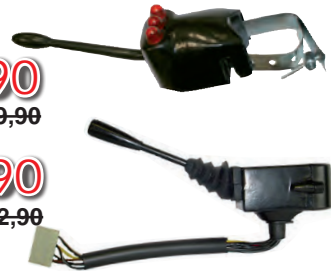

Glühanlassschalter

- Nr. Bezeichnung
57685 Universal Glühanlass-Schalter
Einbauöffnung 26,5 mm € 41,90
mit Flachsteckanschlüsse € 49,90
passend zu Case, Steyr € 69,90
96275 Glühanlass-Schalter
Einbauöffnung 26,5 mm
mit 10 Stecker
verwendbar anstelle von:
1987424C1, A187614, P2741618, P2741648
passend zu Case IH
Katalogseite 593



Druckschalter

- Nr. Bezeichnung
90986 Druckschalter Arbeitsscheinwerfer
12 V / 20 A, vorne, oben
verwendbar anstelle von:
133700580007
passend zu Steyr
90985 Druckschalter Hauptscheinwerfer
12 V / 1,2 W
verwendbar anstelle von:
133700580004, 701/07800
passend zu Steyr-Fendt, JCB
Katalogseite 587



€ 18,90
~~21,90~~

€ 17,90
~~20,90~~

Haupt-Nahbereichsspiegel

- Nr. Bezeichnung
 67775 Haupt-Nahbereichsspiegel 364 x 181 mm
 63477 Haupt-Nahbereichsspiegel 441 x 228 mm
 • Hauptspiegel (großer Spiegel): L 287 x B 228 mm
 • Radius Hauptspiegel (großer Spiegel): 1200
 • Nahbereichsspiegel (kleiner Spiegel): 154 x 210 mm
 • Radius Nahbereichsspiegel (kleiner Spiegel): 300
 • Befestigungssockel Ø: 15 - 32 mm
 • Befestigungssockel ist drehbar!
 verwendbar anstelle von: 21D5441710,
 42154H3480, 1000386860, 11068341,
 3010662, AVC0805960, 1000386860
 passend zu CNH, Caterpillar, Fendt, Kramer,
 Komatsu, Liebherr, Lindner, Steyr, Valtra-Valmet
 Katalogseite 905



€ 54,90
~~64,90~~
 € 57,90
~~68,90~~

Spiegel

- Nr. Bezeichnung
 54155 Spiegel 295 x 205 mm
 mit Befestigung
 passend zu JD
 Katalogseite 904



€ 23,90
~~29,90~~

- Nr. Bezeichnung
 95882 Spiegel 255 x 165 mm
 für Stange universal
 inkl. 3 Einsätze mit
 ID 10, 14 und 18 mm
 passend zu Reform Steyr
 Katalogseite 906



€ 9,90
~~12,90~~

- Nr. Bezeichnung
 00742 Ersatzspiegel 180 x 230 mm
 für Stange 18-19 mm
 passend zu Fiat, Same, NH



€ 13,90
~~15,90~~

- Nr. Bezeichnung
 60537 Spiegel 232 x 145 mm
 für Stange 10 mm



€ 8,50
~~9,90~~

Katalogseite 901

Spiegelarm

- Nr. Bezeichnung
 95057 Spiegelarm teleskop re.
 verwendbar anstelle von: AL77484
 95058 Spiegelarm teleskop li.
 verwendbar anstelle von: AL77483
 passend zu JD
 Katalogseite 904



Je € 99,90
~~139,90~~

Spiegelhalter

- Nr. Bezeichnung
 97148 Teleskop-Spiegelhalter re.
 verwendbar anstelle von: 82031211,
 82035905, 84398575, 87314382
 97149 Teleskop-Spiegelhalter li.
 verwendbar anstelle von: 82031212,
 82035906, 87314381
 passend zu Case IH, NH, Steyr
 Katalogseite 902



Je € 113,90
~~136,90~~

Kugelbolzensatz

- Nr. Bezeichnung
 52671 Kugelbolzensatz
 L = 53, G = M10, D = 20,
 K/K1 = 12,50/14,50
 verwendbar anstelle von: 80430999
 passend zu Steyr 80,80A,
 84,84A,84E,84S,188
 Katalogseite 754

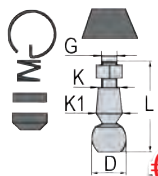

€ 27,90
~~31,90~~

Wasserpumpen

- Nr. Bezeichnung
 80661 Wasserpumpe
 verwendbar anstelle von:
 1406A60007
 passend zu Steyr
 T: 190, 288, 290
 Katalogseite 658

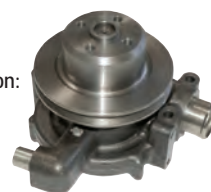

€ 188,90
~~214,90~~

- 10150 Wasserpumpe Welle 19 mm
 verwendbar anstelle von:
 41312143 / 3637411M91 / 36418321191
 passend zu MF 30, 31,33, 50,
 50B, 50C, 50D, 50E, 60, 165,168,174,
 175,178,180,184,185,188,194, 206, 255,
 265, 273, 274, 275,285,283,284,290,294,
 307,362,367,373,374,376,377,383,384,
 387,400,487,565,575,585,590,670,
 675,690,3220, 3225,3366,6000
 Katalogseite 656



€ 49,90
~~62,90~~

Kühler

- Nr. Bezeichnung
 74615 Kühler
 passend zu 8080-SK1 Turbo
 passender Kühlerdeckel:
 2 x 56606



€ 538,90
~~599,90~~

Katalogseite 648

- 95928 Kühler kurzer Hals
 verwendbar anstelle von:
 845302, 184530002
 passend zu T80/T84

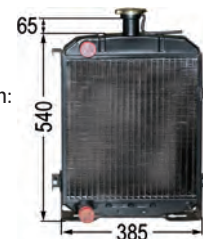

€ 248,90
~~278,90~~

Katalogseite 647

Kraftstoffpumpe elektrisch

- Nr. Bezeichnung
 96054 Universal-Kraftstoffpumpe 12V
 Anschlussnippel 6,5 mm
 Druck max. 0,45 bar
 Fördermenge max. 113,6 l/h
 Ansaughöhe 0,6 m selbstsaugend
 für Pflanzenöl, Diesel u. Benzin
 Katalogseite 688

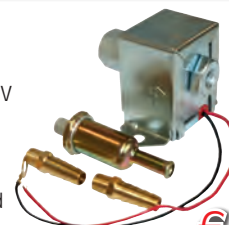

€ 33,90
~~39,90~~

AS Frontreifen

- Nr. Bezeichnung
 94866 AS-Frontreifen
 Dimension 5.50-16
 PR 6
 94867 AS-Frontreifen
 Dimension 6.00-16
 PR 6
 Katalogseite 319



€ 75,90
~~84,90~~

€ 86,90
~~96,90~~

Sitzkissen mit Verlängerung

- Nr. Bezeichnung
 53069 Sitzkissen re.
 53068 Sitzkissen li.
 mit Verlängerung
 passend zu Steyr
 T80/84



Je € 63,90
~~76,90~~

Katalogseite 8

Grammer Luftsitz MSG95G/721

- Federung: Luftfederung mit Kompressor 12V
- Federweg: 100 mm
- Gewichtseinstellung: 50 - 130 kg, manuell
- Höheneinstellung: 60 mm
- Längseinstellung: 210 mm
- Längshorizontalfederung • Armlehnen verstellbar
- Rückenlehnenneigungseinstellung

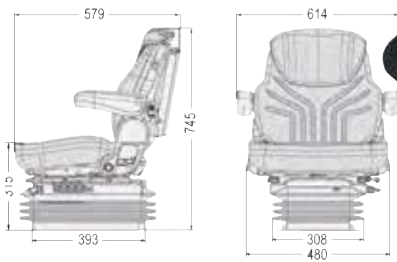

Nr. **G5300** Bezeichnung **Grammer Luftsitz MSG95G/721**
Katalogseite 4

€ 739,00

Zustellung € 30,- **799,00**

Ökoprofi-Gesundheitssitz

- Nr. **53005** Bezeichnung **Sitz mechanisch Stoff schwarz**
(ohne Armlehne, Kopfstütze und Sicherheitsgurt)
- Längsverstellung 190 mm
 - Rückenlehnen-Neigungsverstellung 30°
 - Höhenverstellung 80 mm
 - Lendenwirbelstütze
 - Horizontalfederung

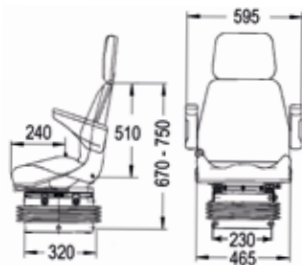

Katalogseite 5

Zustellung € 30,-

€ 359,00

418,90

Universalsitz

- Federweg 100 mm • Gewichtseinstellung stufenlos 40 - 130 kg • Längsverstellung 150 mm

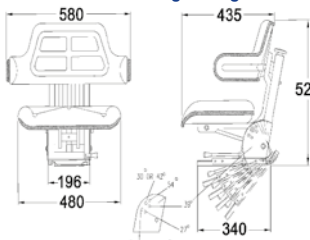

Nr. **12615** Bezeichnung **Sitz mechanisch gefedert**
mit verstellbarer Bodenplatte, Bezug Kunstleder schwarz
passend zu sehr vielen kleineren Traktoren
Katalogseite 5

€ 86,90

96,90

Compact Schmalpursitz

- Federweg 90 mm • Längsverstellung 150 mm
- Gewichtseinstellung stufenlos 40-130 kg

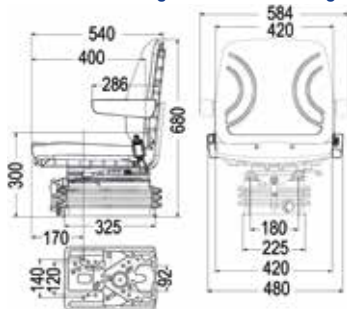

Nr. **87631** Bezeichnung **Gesundheitsstuhl schmal mechanisch Ökoprofi**
Katalogseite 5

€ 358,90

399,00

Weitwinkelgelenk

passend zu Walterscheid

Kreuz Ö2480 32x76-27x94

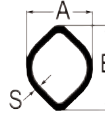

Nr.	Bezeichnung	verwendbar anstelle von	zu Rohr A mm	B mm
51909	Gelenk kpl.	Ö2480	innen 39,5	49
51910	Gelenk kpl.	Ö2480	außen 48,0	57,5

je € 278,90

349,00

Katalogseite 927

Weitwinkelgelenkwelle

verwendbar: bei 540 1/min bis 65 PS, bei 1000 1/min bis 110 PS
Anschluss beidseitig, 1 3/8" 6 Zähne

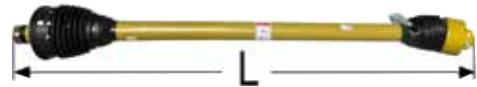

Nr.	Bezeichnung	verwendbar anstelle von	L mm
69143	Weitwinkelgelenkwelle mit Nockenkupplung 2000 Nm	A6 / Ö2480	1660

€ 889,00

989,00

Katalogseite 926

Doppel-Weitwinkelgelenkwelle

verwendbar: bei 540 1/min bis 95 PS, bei 1000 1/min bis 150 PS
mit Nockenkupplung 1 3/4" 6 Zähne 1175 Nm + 1 3/8" 6 Zähne



Nr.	Bezeichnung	verwendbar anstelle von	L mm
68020	Doppel-Weitwinkelgelenkwelle	A8 / Ö2580	1410
68985	Doppel-Weitwinkelgelenkwelle Sternprofil, mit Teflon beschichtet	A8 / Ö2580	1610

€ 1299,00

1459,00

€ 1339,00

1490,00

Katalogseite 925

Weitwinkelgelenkwelle

verwendbar: bei 540 1/min bis 45 PS, bei 1000 1/min bis 75 PS
Anschluss beidseitig 1 3/8" 6 Zähne



Nr.	Bezeichnung	verwendbar anstelle von	L mm
59906	Weitwinkelgelenkwelle	A4 / Ö2380	1244

€ 338,90

399,00

verwendbar: bei 540 1/min bis 65 PS, bei 1000 1/min bis 110 PS
Anschluss beidseitig 1 3/8" 6 Zähne



Nr.	Bezeichnung	verwendbar anstelle von	L mm
59907	Weitwinkelgelenkwelle	A6 / Ö2480	1244

€ 418,90

489,00

Katalogseite 925

Gelenkwelle

Anschluss beidseitig 1 3/8" 6 Zähne



Nr.	Bezeichnung	verwendbar anst.von	L mm
01091	Gelenkwelle	A 1 / Ö2100	700
00958	Gelenkwelle	A 2 / Ö2200	1000
01718	Gelenkwelle	A 4 / Ö2300	700
01719	Gelenkwelle	A 4 / Ö2300	800
01721	Gelenkwelle	A 4 / Ö2300	1000
01729	Gelenkwelle	A 6 / Ö2400	900
01731	Gelenkwelle	A 6 / Ö2400	1100

€ 82,90

€ 110,90

€ 112,90

€ 118,90

€ 126,90

€ 174,90

€ 179,90

Katalogseite 924

Schnellkuppler 4 Anschlüsse

Faster



Nr.	Bezeichnung	Preis	Urspreis
50418	Schnellkuppler 506 Fixteil 4x3/8"	€ 399,90	474,90
50419	Schnellkuppler 506 Mobilteil 4x3/8"	€ 198,90	228,90
65402	Schnellkuppler 506 Mobilteil 4x1/2"	€ 213,90	245,90

Katalogseite 349

Leckölauffang Faster



Nr.	Bezeichnung	A	Preis	Urspreis
97697	Leckölauffang 45° doppelt	55 mm	€ 14,90	47,90
97698	Leckölauffang 45° doppelt	72 mm	€ 15,90	48,90
97699	Leckölauffang 45° doppelt	82 mm	€ 15,90	48,90

Katalogseite 348

Push-Pull Kupplungsmuffe

Nr.	Bezeichnung	L mm	AG	Preis	Urspreis
63990	Faster Push-Pull Kupplungs-Muffe Schott Stecker, unter Druck kuppelbar	123,5	M22 x 1,5	€ 72,90	88,90
63991	Faster Push-Pull Kupplungs-Muffe Schott Stecker, unter Druck kuppelbar	121,5	M18 x 1,5	€ 56,90	68,90

Katalogseite 347

Sperrblock

Nr.	Bezeichnung	Leistung L/min.	U1/U2	D1/D2	L mm	Preis	Urspreis
04202	Sperrblock	25 l/min.	12 mm Rohr	3/8"	134	€ 22,90	26,90

Katalogseite 371

Monoblöcke

Nr.	Bezeichnung	Druck max. (Bar)	Leistung L/min.	Anschluss	Preis	Urspreis
64114	Monoblock 2 Hebel mit Schwimmstellung Typ „A“	250	40	3/8"	€ 116,90	145,00
64115	Monoblock 2 Hebel mit Schwimmstellung Typ „A“	250	80	3/8"	€ 179,90	239,00

Katalogseite 367

Hydrolenkungssatz

Nr.	Bezeichnung	Preis	Urspreis
54734	Hydrolenkungssatz kpl. mit Ölpumpe und Gelenke, nicht geprüft und nicht typisiert passend zu Steyr Plus 768	€ 589,00	684,90

Katalogseite 381

Hydraulik-Zylinder Druckkraft 3 t, Zugkraft 2 t



Nr.	Bezeichnung	R mm	K mm	Hub mm	L mm	G Zoll	Preis	Urspreis
37222	Hydraulik Zylinder	50	25	100	240	3/8"	€ 81,90	97,90
17293	Hydraulik Zylinder	50	25	150	290	3/8"	€ 87,90	106,90
17294	Hydraulik Zylinder	50	25	200	340	3/8"	€ 89,90	108,90
04934	Hydraulik Zylinder	50	30	200	340	3/8"	€ 91,90	109,90
04935	Hydraulik Zylinder	50	30	250	390	3/8"	€ 95,90	114,90
04936	Hydraulik Zylinder	50	30	300	440	3/8"	€ 98,90	119,90

Katalogseite 361

Hydraulik-Abstellstütze klappbar Anschluss 3/8"

Nr.	Bezeichnung	zul. Stützl. kg	Hub mm	D mm	H mm	Preis	Urspreis
67085	Abstellstütze	5000	190	80	320	€ 189,90	248,90
67086	Abstellstütze	5000	240	80	370	€ 199,90	238,90
67087	Abstellstütze	5000	290	80	460	€ 219,90	258,90

Katalogseite 290

Bremszylinder

Nr.	Bezeichnung	Preis	Urspreis
64591	Bremszylinder mit Innenrückzugsfeder Kolbenstange 20 mm Rohr 40/50 mm, Hub 94 mm	€ 51,90	62,90
64593	Bremszylinder mit Innenrückzugsfeder Kolbenstange 25 mm Rohr 40/50 mm, Hub 94 mm	€ 54,90	66,90
64597	Bremszylinder mit Innenrückzugsfeder Kolbenstange 30 mm Rohr 40/50 mm, Hub 94 mm	€ 57,90	68,90

Katalogseite 288

Kennfixx

Nr.	Bezeichnung	Preis	Urspreis
66013	KENNFIXX Griff Gelb +	je € 24,90	29,90
66014	KENNFIXX Griff Gelb -		
66015	KENNFIXX Griff Rot +	je € 24,90	29,90
66016	KENNFIXX Griff Rot -		
66017	KENNFIXX Griff Grün +	je € 24,90	29,90
66018	KENNFIXX Griff Grün -		
66019	KENNFIXX Griff Blau +	je € 24,90	29,90
66020	KENNFIXX Griff Blau -		
66021	KENNFIXX Griff Anthrazit +	je € 24,90	29,90
66022	KENNFIXX Griff Anthrazit -		
66023	KENNFIXX Griff Braun +	je € 24,90	29,90
66024	KENNFIXX Griff Braun -		
66025	KENNFIXX Griff Schwarz +	je € 24,90	29,90
66026	KENNFIXX Griff Schwarz -		
66027	KENNFIXX Griff Purpur +	je € 24,90	29,90
66028	KENNFIXX Griff Purpur -		
66029	KENNFIXX Griff Weiß +	je € 24,90	29,90
66030	KENNFIXX Griff Weiß - montiert mit Stecker BG3 1/2"		

Katalogseite 348

Hydraulische Oberlenker ECO

mit Fanghaken, Kugelauge, Fangkugel, Hydraulikschläuche und Sperrblock

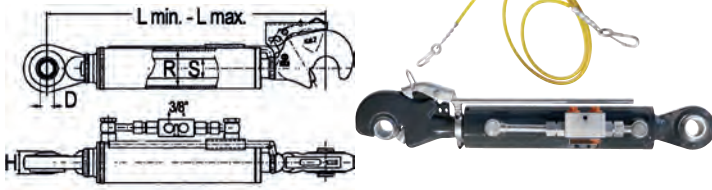

Nr.	Bezeichnung	L	S	R	H	D	€
62859	Oberlenker Kat. II	510/690	35	73	41	25,8	199,90 239,90

62860	Oberlenker Kat. II	564/800	35	80	41	25,8	226,90 269,90
-------	--------------------	---------	----	----	----	------	-----------------------------

62861	Oberlenker Kat. II	610/895	35	80	41	25,8	239,90 289,90
-------	--------------------	---------	----	----	----	------	-----------------------------

Katalogseite 332

Hydraulische Oberlenker

mit zwei Kugelaugen
Hydraulikschläuche und Sperrblock

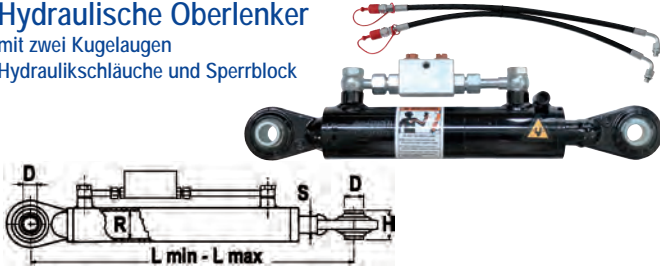

Nr.	Bezeichnung	L	S	R	H	D	€
63879	Oberlenker kpl. Kat.I	410/570	30	50	44	19	154,90 189,90

62858	Oberlenker kpl. Kat.II	480/690	30	50	51	25,8	162,90 194,90
-------	------------------------	---------	----	----	----	------	-----------------------------

63880	Oberlenker kpl. Kat.II	560/775	30	50	51	25,8	195,90 229,90
-------	------------------------	---------	----	----	----	------	-----------------------------

Katalogseite 331

Unterlenkerkugeln

Nr. Bezeichnung
A01501 Unterlenkerkugel
Kat.II zu Ford
D = 56,5
d = 28,4
H = 45
Katalogseite 333



4 Stück
€ 12,50
~~14,40~~

Kugelfangbüchsen mit Vorstecker



Nr.	Bezeichnung	D	d	H	€
A01450	Fangbüchse Kat. II	56	28,4	69	27,90 31,90

Katalogseite 335

Ackerschienen

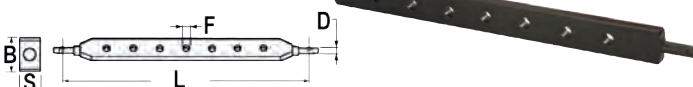

Nr.	Bezeichnung	L	B	S	D	F	€
12525	Ackerschiene Kat.I	770	63	25	22	22	42,90 50,90

09089	Ackerschiene Kat.II	800	75	30	28	22	64,90 80,90
-------	---------------------	-----	----	----	----	----	---------------------------

09091	Ackerschiene Kat.II	930	63	30	28	22	61,90 78,90
-------	---------------------	-----	----	----	----	----	---------------------------

Katalogseite 334

Ackerschienen mit Kugel verdrehsicher

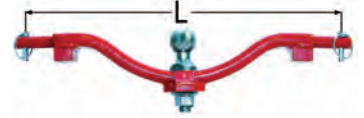

Nr.	Bezeichnung	L	Anhängelast	€
66072	Ackerschiene Kat I lang	820 mm	2000 kg	83,90 99,90

Katalogseite 334

Ackerschienendreieck

ek-tech

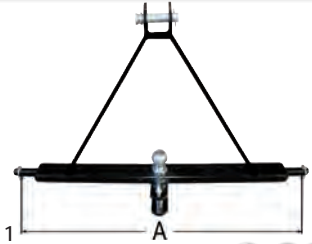

Nr.	Bezeichnung	€
99454	Ackerschienendreieck Kat. 1 mit Anhängerkuppl. A = 661 mm	66,90 76,90

Katalogseite 334

Oberlenker Standard



Nr.	Bezeichnung	L	G	R	H	D	€
19671	Oberlenker Kat.I	256/350	M22x2,5	160	44	19	20,90 25,90

00074	Oberlenker Kat.I/II	480/680	M27 x 3	360	44-51	19/25,4	29,90 35,90
-------	---------------------	---------	---------	-----	-------	---------	---------------------------

00086	Oberlenker Kat.I/II	585/810	M27 x 3	470	44-51	19/25,4	30,90 37,90
-------	---------------------	---------	---------	-----	-------	---------	---------------------------

19679	Oberlenker Kat.II	520/770	M30 x 3	400	51	25,4	36,90 43,90
-------	-------------------	---------	---------	-----	----	------	---------------------------

01257	Oberlenker Kat.II	580/830	M30 x 3	460	51	25,4	38,90 45,90
-------	-------------------	---------	---------	-----	----	------	---------------------------

19680	Oberlenker Kat.II	620/870	M30 x 3	500	51	25,4	39,90 47,90
-------	-------------------	---------	---------	-----	----	------	---------------------------

01265	Oberlenker Kat.II	680/930	M30 x 3	560	51	25,4	44,90 52,90
-------	-------------------	---------	---------	-----	----	------	---------------------------

Katalogseite 330

Oberlenker passend zu Steyr



Nr.	Bezeichnung	L	G	L1	d	h	€
92315	Oberlenker Kat. II passend zu Steyr 35700740035	560/770	M28 x 3	410	25,6	43,8	59,90 79,90

Katalogseite 330

Teleskop-Oberlenker



Nr.	Bezeichnung	L	R	D	€
52860	Teleskop-Oberlenker Kat.II schwere Ausführung für Fronthydraulik	480/670	320	25,4	89,90 106,90

Katalogseite 330

Hubstreben



Nr.	Bezeichnung	A	D	C	L	G	E	B	€
01680	Hubstrebe	30	18	60	380/530	M22x2,5	72	24	25,90 32,90
01682	Hubstrebe	40	18	70	450/600	M24x3	72	24	28,90 36,90

Katalogseite 339

Hubstreben

- Nr. Bezeichnung
 80672 Hubstrebe verstellbar
 Gabel 28 mm,
 L = 530 - 600 mm
 passend zu Steyr Serie 80
- 80673 Hubstrebe verstellbar
 Gabel 42 mm,
 L = 530 - 600 mm
 passend zu Steyr Serie 80, 900
- 92429 Hubstrebe
 Gabel = 42 mm
 L = 600 - 680 mm
 passend zu Steyr
 Serie 80
 Katalogseite 344



Hydraulische Abstellstütze mit Sperrblock & Montageplatte

- Nr. Bezeichnung
 62341 Hydr.-Abstellstütze 3,1 t
- 62342 Hydr.-Abstellstütze 5,5 t
 Katalogseite 290

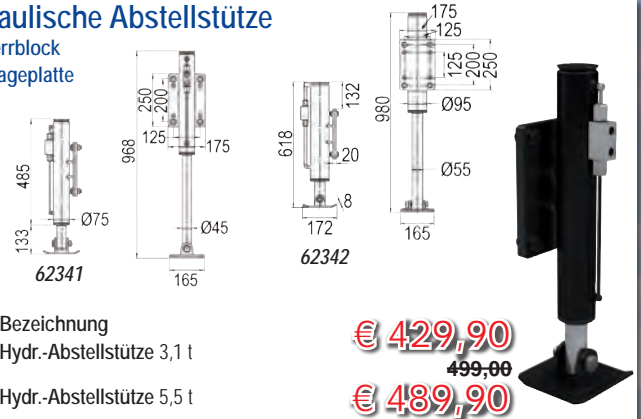

Luftrad

- Nr. Bezeichnung Nabe Ø mm Nabe L mm D mm B mm Tragkraft kg
- 02317 Luftrad mit Lager 20 75 210 65 140 ~~12,90~~ € 8,90
- 01255 Ballonrad 15x6,00x6" 25 51 350 148 250 ~~68,90~~ € 46,90
 Katalogseite 317

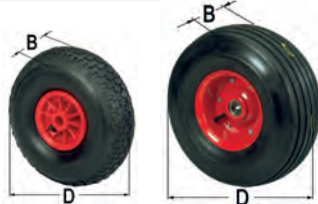

Flanschzugöse

- Nr. Bezeichnung
 64409 Flanschzugöse 34 t
 e1 00580ND
 Ø = 40
 Stützlast: 2500 kg
 Katalogseite 288



Schwerlastprofilzugöse

- Nr. Bezeichnung
 62173 Schwerlastprofilzugöse 15 t
 Stützlast = 1500 kg,
 Ø = 40 mm
 Katalogseite 287



Seilwinde

- Nr. Bezeichnung
 86465 Seilwinde Zugkraft 545 kg
 mit 20 m Seil
- Katalogseite 312



Anhängerrachse

- Knott Gummifederachse ungebremst, verzinkt
- Nr. Tragfähigkeit Lochkreis B mm A mm LA mm
- 50396 750 100/4 1450 1000 160 ~~194,90~~ € 174,90
 Katalogseite 300
 Zustellung 30,- €

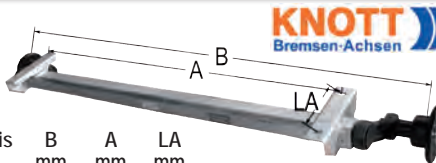

Zugösen drehbar

- Nr. Bezeichnung
 00577 Zugöse drehbar 6 t
 Stützlast 1300 kg
- 00578 Zugöse drehbar 12 t
 Stützlast 2050 kg
 Katalogseite 287



Handbremshebel

- Nr. Bezeichnung
 50788 Handbremshebel mit Zahnsegment und Winkelkonsole
- Katalogseite 288



Automatikstützrad für PKW-Anhänger

- Nr. Bezeichnung Tragkraft D mm Hub mm L mm Rad mm
- 12354 Stützrad mit Stahlfelge und Gummireifen 400 60 250 900 200x70
 Katalogseite 295



Abstellstütze

- Nr. Bezeichnung Stützlast kg Hub mm D mm H mm
- 96084 Abstellstütze 200 230 40x40 400
 Katalogseite 289

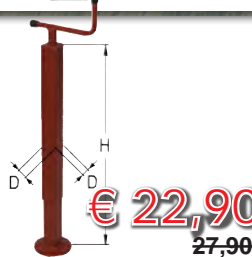

Abstellstütze mit Winkelgetriebe, 3-stufig

- Nr. Bezeichnung Stützlast kg Hub mm D mm
- 92731 Abstellstütze 2500 350 80x80
 Katalogseite 289



Pendelbordwandverschluss zum Anschweißen

- Nr. Bezeichnung
 74129 Pendelbordwandverschluss rechts schwere Ausführung
- 74130 Pendelbordwandverschluss links schwere Ausführung
 Katalogseite 285



Stielhalter

- Nr. Bezeichnung
 97485 Spaten-Stielhalter
 Gummilänge = 80 mm
 Katalogseite 1047



Gummimatte

- Nr. Bezeichnung
 66125 Gummimatte mit Noppen
 Länge: 10 Meter
 Breite: 1,2 Meter
 Stärke: 3 mm
 Katalogseite 310

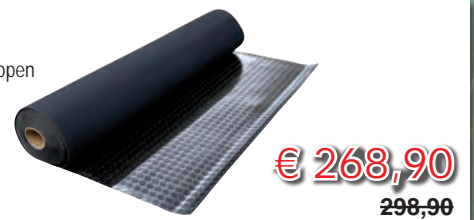

Frontlader Zinken

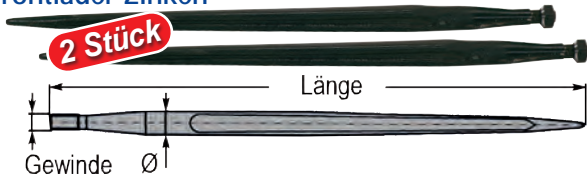

Nr.	Bezeichnung	passende Büchse	L mm	Gewinde	DM mm	
A78281	Standard-Zinke	50695	1000	Öko M22x1,5	36	75,80 € 64,90

Katalogseite 1080

Zinkenträger für Standard-Zinke M22 mit eingeschweißten Zinkenbüchsen

Nr.	Bezeichnung		
61706	Zinkenträger 5-Zinken		€ 54,90 64,90
L = 820 mm, 80 x 60 mm			
61709	Zinkenträger 8-Zinken		€ 88,90 105,90
L = 1390 mm, 80 x 60 mm			

Katalogseite 1081

Umbausatz

Nr.	Bezeichnung		
61703	Umbausatz gerade		€ 86,90 99,90
Euro Aufnahme schwere Ausführung, Satz = 2 Stk.			

Katalogseite 1082

Palettengabel klappbar

- Montage: Kompatibel mit Dreipunktaufhängung – Kategorie I/II
- Anlenkbolzen: Lieferung mit 1 Oberlenkerbolzen und 2 Unterlenkerbolzen (geeignet für Kat. I und Kat. II) • Tragkraft: Maximal 1.500 kg
- Gabelbreitenverstellung: Einfacher, robuster Mechanismus mit 3 festen Positionen
- * Minimal: 520 mm * Zentral: 620 mm * Maximal: 720 mm
- Oberfläche: Pulverbeschichtet in RAL 3002 Rot oder Schwarz
- Platzsparend – die verriegelbare Klappposition ermöglicht minimalen Lagerplatz im Vergleich zu Vorgängermodellen. Bei Nichtgebrauch lässt sich die Einheit einfach zusammenklappen und mit Verriegelungsbolzen sichern – für mehr Sicherheit und Komfort.



Nr.	Bezeichnung		
68319	Palettengabel klappbar		€ 489,00 549,00 Zustellung 40,- €

Katalogseite 1084

Palettengabel

Nr.	Bezeichnung		
62875	Palettengabel-Grundrahmen Euroaufnahme		€ 489,00 559,00
für bis zu 2000 kg			
62876	Palettengabelzinken ISO-2B		€ 218,90 249,00
80 x 40 Länge = 1200 mm			

Katalogseite 1085

Big Bag Halter

- Tragkraft: Maximal 1.500 kg (bei Verwendung von 2 Tragarmen)
- Befestigung: ISO / FEM 2A • Tragarm: Einzelarm, geeignet für Palettengabelträger • Anwendung: Für handelsübliche Big Bags
- Ausstattung: Mit 2 Schwerlasthaken, lackiert in RAL 3002 (Rot)
- Oberfläche: Pulverbeschichtet in RAL 3002 (Rot)



Nr.	Bezeichnung		
68309	Big Bag Halter mit Palettengabelaufnahme		€ 318,90 379,00 Zustellung 20,- €

Katalogseite 1085

Gabelrücken

Nr.	Bezeichnung	
61711	Gabelrücken mit Zinkenhalter für Zinke M22 (ohne Zinkel)	

€ 84,90
~~99,90~~

Katalogseite 1085

Ballentransportgabel

Nr.	Bezeichnung		
52873	Ballentransportgabel KAT I/II		€ 238,90 268,90
in Kombination mit Anbaudreieck einsetzbar, 2 Zinken 1000 mm aufklappbar, Traglast 800 kg Gewicht 46 kg			

Katalogseite 1082 Zustellung 30,- €

Anbaudreieck

Nr.	Bezeichnung		
52841	Anbaudreieck Kat. II schwere Ausführung A = 870 mm		€ 146,90 178,90

Katalogseite 1082

Heckcontainer

- 3-Punkt-Anbau Kat. 1 und Kat. 2
- Abmaße Außen: - Breite/Tiefe: 930 mm - Höhe Wand hinten: 645 mm - Höhe Wand vorne: 450 mm
- Abmaße Innen: - Breite/Tiefe: 670 mm - Höhe Wand hinten: 560 mm - Höhe Wand vorne: 375 mm



Nr.	Bezeichnung	L1 mm	L2 mm	
66077	Heckcontainer hydraulisch kippbar	1580	1510	€ 1389,00 1560,00
66079	Heckcontainer hydraulisch kippbar	1880	1810	€ 1469,00 1680,00

Katalogseite 1084 Zustellung 45,- €

Schnellwechselrahmen

- Euronorm-Aufnahme nach ISO 23206
- Farbe: schwarz



Nr.	Ausführung	Breite mm	Gewicht kg	
93796	seitliche Betätigung	max. 1140	60	€ 258,90 299,90 Zustellung 20,- €

Katalogseite 1085

Ballentransportgabel

- hydraulisch, klappbar, komplett
- Anbau: Kompatibel mit Euro-Anbau und Dreipunktaufhängung
- Anlenkbolzen: Lieferung mit 1 Oberlenkerbolzen und 2 Unterlenkerbolzen • Hydraulik: Inklusive Hydraulikzylinder, Hydraulikschläuchen und Kupplungssteckern (BG3)
- Tragkraft: Maximal 1.000 kg • Frontladerzinken: 2 Stück, M22x1,5, Ø36 mm x 1000 mm



Nr.	Bezeichnung	Breite mm	Höhe	
68313	Ballentransportgabel	1078	510	€ 599,00 689,00

Katalogseite 1082 Zustellung 45,- €

Verstellbare Ballengabel

- Mit 1200 mm langen Tragrohren und runden Kappen, hochklappbar für Straßentransport, mit Euro- und Dreipunktaufnahme. Ballengröße: 900 - 1500 mm



Nr.	Bezeichnung	Breite mm	Höhe	Gewicht kg	
91714	Ballengabel	min. 1100	600 mm	90	€ 568,90 649,00

Katalogseite 1083

Feuchtigkeitsmessgeräte

Nr. Bezeichnung
102082 Feuchtemessgerät mit Kabel

- Tragbares Digitalgerät zur Bestimmung von Feuchte und Temperatur in gepresstem Heu und Stroh
- inkl. 68 cm langem Messfühler, der Änderungen der elektrischen Leitfähigkeit von Heu und Stroh registriert



€ 384,90

439,00

- Batteriebetrieb: 1 x 9 V - Block PP3
- Displayanzeige: LCD 1 x 3-stellig
- Genauigkeit Feuchtemessung: 10 % - 80 %
- Kabellänge Messfühler: 100 cm

Getreidefeuchtigkeitsmessgerät TwistGrain pro

Nr. Bezeichnung
60200 Getreidefeuchtigkeitsmessgerät

- einzigartige elektrische 3-Punkt-Messung der Feuchtigkeit mit Probeströsung
- TwistGrain pro ist für viele Getreidesorten geeignet: Weizen, Roggen, Gerste, Triticale, Raps, Mais, usw.
- Tonsignal im Schraubverschluss informiert, ob die Probe ausreichend stark gepresst wurde
- präzise Messung ganzer Körner • USB-Schnittstelle
- dank grafischer Anzeige mit Hintergrundbeleuchtung und hohem Kontrast, sowie breitem Blickwinkel kann in der Sonne und auch im Dunkeln abgelesen werden
- Genauigkeit der Feuchtigkeitsmessung: +/- 0,5 % (Standardsaatgut)
- Genauigkeit der Temperaturmessung: +/- 0,5°C im Bereich von 0°C bis 85°C
- Stromversorgung: 4 x Typ AA - 1,5 Volt
- 1 x Typ CR2032 - 3 Volt (im Verschluss)
- Anzeige: LCD-Display mit LED Beleuchtung
- Abmessungen: 16,5 x 7,0 x 7,5 cm
- Gewicht: 520 g • Probevolumen: 90 ml



€ 386,90

449,00

Katalogseite 1179

Getreidefeuchtigkeitsmessgerät GMM mini

Nr. Bezeichnung
60199 Getreidefeuchtigkeitsmessgerät GMM mini

- ein tragbares Gerät, das direkt auf dem Feld eingesetzt werden kann
- schnelle und präzise Ganzkornmessung
- folgende Kulturen sind bereits programmiert: Qualitätsweizen, Weichweizen, Roggen, Triticale, Sommergerste, Hafer, Mais, Sorghum, Hirse, Buchweizen, Reis, Raps, Sonnenblume, Leinsamen, Lupine, Erbse, Soja, Ackerbohne, Kichererbse, Weißklee, Deutsches Weidelgras, Grüner Kaffee, Senf
- USB-Anschluss für Softwareaktualisierungen
- automatische Temperaturkompensation
- Energieversorgung: 2 x 1,5V Batterien
- Anzeige: LCD-Display mit LED-Hintergrundbeleuchtung
- Genauigkeit der Feuchtigkeitsmessung: 1% im Bereich bis zu 10% Feuchtegehalt, 1,5% im Bereich über 10% Feuchtegehalt
- Genauigkeit der Temperaturmessung: +/- 0,5°C
- DLG getestet • Gewicht: 700 g
- 19 x 12,5 x 8 cm



€ 325,90

368,90

Katalogseite 1180

Strohballenmesser

Nr. Bezeichnung
52564 Strohballenmesser
verwendbar anst. von: 1661.3168

- passend zu Deutz-Fahr MP:122,124,130,135,155, RB:3.56,3.81,4.60,4.90; Taarup: 6355,6570BB Bio;



€ 25,90

27,90

59730 Strohballenmesser
verwendbar anstelle von: 277.761.0/ 279.349.0

- passend zu John Deere u. Krone



€ 26,90

29,90

Katalogseite 1131

52593 Strohballenmesser
verwendbar anstelle von: 0982.21.04.00, 0982.21.09.00

- passend zu Welger



€ 26,90

28,90

Katalogseite 1132

Ladewagenmesser

Nr. Bezeichnung
14289 Ladewagenmesser
verwendbar anst.: 434.100
passend zu Pöttinger
Katalogseite 1133



€ 24,90

27,90

Futtermischwagenmesser

Nr. Bezeichnung
59613 Futtermischwagenmesser
hartstoffbeschichtet
passend zu Van Lengerich
Katalogseite 1130

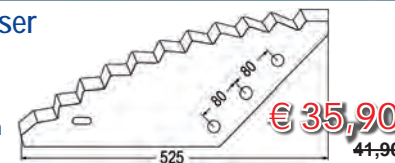

€ 35,90

44,90

59609 Futtermischwagenmesser
hartmetallbeschichtet
verwendbar anstelle: 1050255
passend zu Mayer
Katalogseite 1128

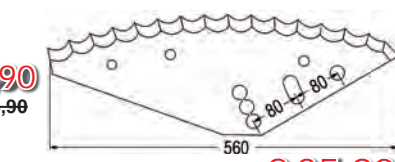

€ 35,90

44,90

59610 Futtermischwagenmesser
verwendbar anst.: 1050030
passend zu Mayer
Katalogseite 1128

Rollenketten



Nr. Bezeichnung Type T x A mm
11339K Rollenkette 12B - 1 19,05 x 11,68 5 m

5 Meter

€ 66,90

79,90

11512K Rollenkette ASA60H/12A-1 19,05 x 12,70 5 m
Katalogseite 425

€ 89,90

108,90

Messerführungsarme

Nr. Bezeichnung verwendbar anstelle von

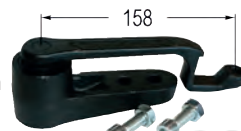

53349 Messerführungsarm unten BIDUX
384027491, 2671360

€ 128,90

139,90

53345 Messerführungsarm unten
38407597, 2671380



€ 58,90

65,90

Katalogseite 1120



Mähmesser

Nr. Bezeichnung Länge cm Klängen Stk. R verwendbar anstelle von

98209 Mähmesser 190 25 6 AM 28289/1
für Schneidzusatz links und rechts
passend zu Aebi
Katalogseite 1114 & 1116



€ 139,90

151,90

51491 Mähmesser gezahnt 160 21 8 110423204

passend zu Reform 116, 206, 216, 316, 416
mit Gewindelöcher M8
Katalogseite 1114 & 1116

€ 97,90

108,90

Messerhalter

Nr. Bezeichnung
95364 Messerhalter
verwendbar anstelle von: 00434133
passend zu Pöttinger CAT NOVA:
225, 265, 266, 305, 350



€ 14,90

16,90

74631 Messerhalter
verwendbar anstelle von: 434123
passend zu Pöttinger CAT 310 Plus Front (PTM342), ab Masch. Nr.1001, CAT 310 T (PTM337), 310 Plus TCR, Eurocat 315 H Typ 349, Eurocat 276F, 316F, 275H ab 1183,315H ab 1033

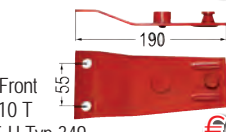

€ 18,90

20,90

05483 Messerhalter
verwendbar anstelle von: 140309
passend zu Fella KM 167, 187, 225, 230, 251, 270, 300
Katalogseiten 1090, 1092

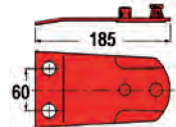

€ 17,90

24,90

Gleitkufe

Nr. Bezeichnung

97228 Gleitkufe

verwendbar anstelle von: 9333760

passend zu Claas

€ 110,90

97240 Gleitkufe

verwendbar anstelle von:

2535663, 2535660, 2535661, 2535662

passend zu Krone

€ 128,90

97238 Gleitkufe

verwendbar anstelle von:

1502691, 1500290, 1501790

passend zu Krone

€ 84,90

Katalogseite 1093

99,90

95369 Gleitkufe rechts

verwendbar anstelle von:

378601700, 378601720

95370 Gleitkufe links

verwendbar anstelle von:

378601710, 378601750

passend zu Pöttinger

Je € 44,90

51,90

97255 Gleitkufe

verwendbar anstelle von:

882404170100, 882520170700

passend zu Poettinger

€ 99,90

124,90

Katalogseite 1095

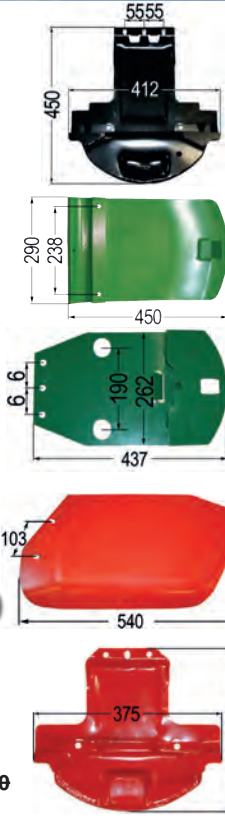

Autom. Hühnertür Komplettsset

Nr. Bezeichnung

67825 Autom. Hühnertür Komplettsset

• Abmessungen: B: 44 cm x H: 79 cm (geöffnet)

• Maße Zugangsöffnung: B: 40 cm x H: 36 cm

• Effektiver Schutz für Hühnerställe dank uhrzeit-

bzw. tageslichtabhängiger Steuerung. Sowohl über

einen Stromanschluss als auch mit Batterien

zu betreiben, und dank ihrer kompakten

Bauweise auch für kleine Ställe geeignet.

• integrierte Selbstverriegelung verhindert ungewolltes

Öffnen der Tür von außen & schützt vor Eindringlingen

• Lichtsensor mit 1-Meter-Kabel ermöglicht

Montage der Steuerung im Innenbereich

• erhöhte Sicherheit durch automatische

Abschaltung des Motors bei Überlastung

und Stoppfunktion bei Widerstand mit

anschließender Fortsetzung des Schließvorgangs

• Batteriebetrieb (4x AA Mignon im Lieferumfang

enthalten) oder Netzbetrieb möglich

Katalogseite 1037

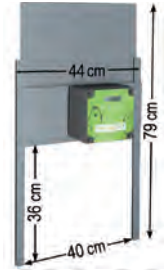

€ 139,90

185,90

Ultraschallgerät

Nr. Bezeichnung

61496 Ultraschallgerät

• vertreibt durch Ultraschall (20.000 - 65.000 Hz)

Mäuse, Ratten, Katzen, Marder, Tauben, Füchse

und andere ungeliebte Gäste aus einem Umkreis

von 230 m² (Outdoor) bis 470 m² (Indoor)

• unbedenklich für Menschen • 100 % giftfrei

• geringer Stromverbrauch

• mit LED-Anzeige zur Betriebskontrolle

Katalogseite 1028



€ 45,90

56,90

Keilriemensatz

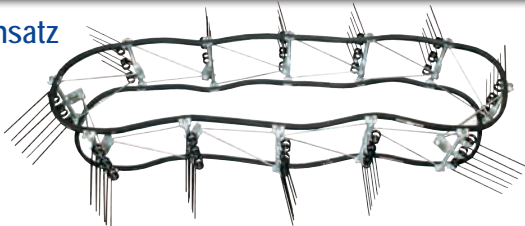

Nr. passend zu Type Zinken-Zinken- / Breite
zu Type band träger Reihe außen
mm

51097 KR220 32 x 5000 13 3 370 ~~1059,00~~ € 899,00

94969 Miniblitz 200 32 x 4150 10 3 400 ~~1049,00~~ € 889,00

51105 Heublitz 220 32 x 5000 12 3 390 ~~1189,00~~ € 999,00

Katalogseite 1099

Zustellung 40,- €

Edelstahl-Tränkebecken

Nr. Bezeichnung

72114 Edelstahl-Tränkebecken mit Rohrventil

• Wassermenge über Regulierventil stufenlos

einstellbar

• Ø 27 cm, Höhe 12 cm

• 4-Punkt-Befestigung an Wand oder

Rohr (Befestigungsmaterial nicht

enthalten)

• Wasseranschluss: 1/2"

• Fassungsvermögen: 5 Liter

• Anschlussmöglichkeit: von oben oder unten

Katalogseite 1001



€ 46,90

52,90

Viehbürste TEXAS

Nr. Bezeichnung

87855 Viehbürste TEXAS

• Standard

• stabile Ausführung mit

eingebauter Feder

• Horizontalbürste in alle

Richtungen beweglich

• Bürste 50 x 10 cm

• Die Tiere werden ruhiger,

ihr Wohlbefinden wird

gesteigert Viehkratzbürsten

in Top Qualität

Katalogseite 990



€ 76,90

83,90

Stall-Fliegenrollen

Nr. Bezeichnung

101575 cit Fliegenrolle MuscaRoll

• 10 Meter lang & 25 cm breit

• inkl. Halteschnur zum Aufhängen

• geeignet gemäß geltender

europäischer Bioverordnung

• 100 % giftfrei

101574 cit Fliegenrolle FlyMaster JumboXL

• 10 Meter lang & 40 cm breit

• Bedruckung auf gelbem Papier unterstützt

die Anziehungskraft, da hier vermeintliche

Landeplätze simuliert werden

• einfach, sauber, ohne Gift, 100 % Wirkung

Katalogseite 1024



€ 7,90

10,90



€ 14,90

18,90

Fliegenfangband-Ersatzspule

Nr. Bezeichnung

A27112 Sticky Fly Ribbon

• Ersatzband 1 x 400 m

Die Ersatzrolle passt in jedes marktübliche

System.

Katalogseite 1024

€ 48,90

55,80



Geflügeltränke 30 Liter

Nr. Bezeichnung

92290 Geflügeltränke 30 Liter

• aus bruchfestem Kunststoff

• von oben befüllbar

• für Geflügel in Bodenhaltung

• breite Standfüße

• inkl. Tragegriff für leichtes Versetzen

• Gesamthöhe ca. 70 cm

• Trinkteller ca. 20 cm über Boden

• Wasserzufluss regulierbar

Katalogseite 1040



€ 41,90

46,90

IBC Anschlusshahn

Nr. Bezeichnung

101459 IBC Anschlusshahn

• mit Schlauchanschluss

• 3/4"Kugelauslaufhahn

• Adapter S60x6 (DN61)

für IBC-Container

Katalogseite 1002



€ 10,90

13,99

Corral Super N5000 Weidezaungerät 230V

Nr.	Modell	max. Spannung Volt	Ladeenergie in Joule	Entladeenergie in Joule max.	max. Zaunlänge in km ohne Bewuchs	max. Zaunlänge in km in leichter Bewuchs	max. Zaunlänge in km starker Bewuchs	Anzahl Netze	mind. Anz. empf. Erdstäbe
-----	--------	--------------------	----------------------	------------------------------	-----------------------------------	--	--------------------------------------	--------------	---------------------------

77073	N5000	10.000 V	7,0 J	5,0 J	45 km	8 km	5 km	15	3
-------	-------	----------	-------	-------	-------	------	------	----	---

€ 224,90

~~279,00~~

CORRAL



Ako-Power Porfi Ni10500 Weidezangerät 230V

Nr.	Modell	max. Spannung Volt	Ladeenergie in Joule	Entladeenergie in Joule max.	max. Zaunlänge in km ohne Bewuchs	max. Zaunlänge in km in leichter Bewuchs	max. Zaunlänge in km starker Bewuchs	Anzahl Netze	mind. Anz. empf. Erdstäbe
-----	--------	--------------------	----------------------	------------------------------	-----------------------------------	--	--------------------------------------	--------------	---------------------------

96465	Ni10500	11.200 V	14,0 J	10,5 J	65 km	18 km	10 km	35	6
-------	---------	----------	--------	--------	-------	-------	-------	----	---

€ 338,90

~~389,00~~

AKO
SCHWEIZ



Katalogseite 933

Kunststoffpfahl mit Doppelspitze

- Nr. 92509 Bezeichnung Kunststoffpfahl 102 cm mit Doppelspitze
- äußerst schlagzäher, hochwertiger Kunststoff, nahezu unzerbrechlich • geeignet auch bei Minustemperaturen
 - für alle gängigen Bänder, Seile, Litzen oder Drähte
 - hohe Standfestigkeit durch zusätzliche Längsverstrebungen
 - mit 2 verzinkten Bodennägeln

5 Stück

€ 12,90

~~14,90~~

Katalogseite 939

AKO Premium-Line Weidezaunlitze

- Farbe: weiß/grün
- dicke PE-Fäden - mit für hoher Reißfestigkeit
- dicke, verzinnte Kupferleiter - durch Kupferleiter wird eine 40 x höhere Leitfähigkeit gegenüber herkömmlichen Leitermaterialien erreicht
- stabile Edelstahlleiter für sehr lange Haltbarkeit
- Leiterbündelung - jeweils zwei miteinander in Kontakt stehende Leiter gewährleisten gleichbleibend hohe Spannung in Ihrer Anlage



Nr.	Länge m	max. Zaunlänge	Widerst. Ohm/m	Anz. Leiter	Edelstahlleiter mm	Kupferleiter verzinkt mm	Bruchlast kg
60196	500	18.000 m	0.11	6	3 x 0.20	3 x 0.25	95
							€ 45,90
							54,90
60197	1000	20.000 m	0.10	9	6 x 0.20	3 x 0.25	95
							€ 89,90
							106,90

Katalogseite 942

Schafnetz 50 m

- 14 standfeste Kunststoffpfähle
- Stromführung waagrecht mit 3 x 0,20 mm Niroleiter je Litze
- erhöhte Leitfähigkeit durch Verwendung von 5 Niroleitern und eines verzinkten Kupferleiters in der obersten Litze
- verschweißte Knotenpunkte
- verzinkte Bodenspitze am Kunststoffpfahl
- Kopfsolator und Bodenstopper machen ein selbständiges Lösen der Litze fast unmöglich



Nr. 27085 Bezeichnung Elektro-Schafzaun Doppelspitze, Höhe 108 cm

€ 78,90

~~88,90~~

Katalogseite 944

Ringisolator mit Stütze

- Nr. 94017 Bezeichnung Ringisolator
- mit verzinkter durchgehender 5,3 mm Stütze und breiter Drahtauflage
 - inkl. Einschrauber



€ 17,90

~~21,90~~

Katalogseite 940

Torgriffset mit Elastikseil

- Nr. 89472 Bezeichnung Torgriffset
- mit stromführendem Elastikseil, bestehend aus: Seil 3,2 m bis 6,2 m ausziehbar, Torgriff, Torgriffisolator und Ringisolator.
- Nr. 89473 Bezeichnung Torgriffset
- mit stromführendem Elastikseil, bestehend aus Seil 4,9 m bis 9,5 m ausziehbar. Torgriff, Torgriffisolator und Ringisolator.

€ 12,90

~~19,90~~

€ 15,90

~~24,90~~

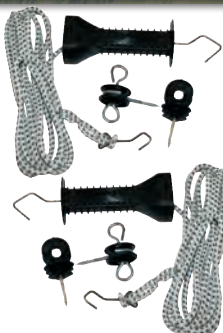

Katalogseite 946

Euterholzwolle

- Nr. 94001 Bezeichnung Euterholzwolle 10 kg
- garantiert frei von Holzschutzmitteln
 - zum einmaligen Gebrauch • kostengünstig
 - Massageeffekt für gute Stimulation vor dem Melken • für alle Tierhaltungsformen geeignet • durch den Naturrohstoff Holz sind Farb- und Strukturschwankungen möglich, dies stellt keinen Qualitätsmangel dar!



€ 29,90

~~37,90~~

Katalogseite 1030

Euterpapier

- Nr. 97823 Bezeichnung Euterpapier 6 x 1000 Blatt
- hervorragend zur Nass-, aber auch zur Trockenreinigung geeignet
 - ohne Kartonnern
 - lebensmittelecht • fusselfrei
 - 100 % biologisch abbaubar
 - 100 % Frischzellstoff
 - hohe Feuchtigkeitsaufnahme
 - stimulierende Wirkung durch die Krepstruktur
 - geeignet für Großställe



€ 52,90

~~59,90~~

97826 Nachfüllpack Eutertücher 1000 Blatt

- 20 x 20 cm
- nur zur äußerlichen Anwendung
- Reinigung der Euter
- Stimulation der Milchproduktion
- Verkürzung der Melkzeit
- von Landwirten empfohlen



€ 19,90

~~22,90~~

Katalogseite 1030

Brunstdetektor

- Nr. 97820 Bezeichnung Brunstdetektor
- für Kühe & Pferde geeignet
 - zur Bestimmung des optimalen Deck- bzw. Besamungszeitpunktes • Verkürzung der Zeitspanne zwischen Entbindung und nachfolgender Trächtigkeit • Energieversorgung: 9 V Batterie
 - Hinweis: Wir empfehlen, die Messungen ein- oder zweimal pro Tag innerhalb einiger aufeinander folgender Tage durchzuführen.



€ 418,90

~~469,00~~

Katalogseite 1015

Getreideschaufel

- Nr. 91961 Bezeichnung Getreideschaufel
- ohne Stiel
 - mit Stoßkante
 - H 41 x B 33 cm



€ 17,90

~~23,90~~

Katalogseite 1046

Kot- & Gülleschieber halbrund

- Nr. 103055 Bezeichnung Kot- & Gülleschieber halbrund, 66 cm
- galvanisch verzinkter Stahl • geschraubt
 - mit austauschbarem, ammoniakbeständigem Abstreifgummi
 - extrem stabile Konstruktion mit verstärktem Rücken
 - Stielhalter mit Flügelschraube stufenlos verstellbar



€ 22,90

~~30,90~~

Katalogseite 1042

JACKEN



Erhältliche Farben:

8629	Kobaltblau	Schwarz
8630	Dunkelblau	Anthrazit
8631	Anthrazit	Schwarz
8632	Schwarz	Anthrazit

Erhältliche Größen:

XS, S, M, L, XL, XXL, 3XL



Bestellnummer:

Artikelnummer (Farbe) + Größe

€ 54,90
64,80

z.B.: 8630L

DESIGN

Körperbetonter Schnitt // 3-farbig // EasyBrand-Brusttaschen für leichtere Individualisierung // Kontrast-Elemente: Tape-Optik an Kragen, Innenseite Ärmel, Jackensaum, Seiteneinsätzen an Vorder- und Rückteil und unterhalb Schulter, Colour Blocking an Schulterereinsätzen, Vorder- und Rückteil, Innenseite Ärmel // Reißverschlüsse: Farbe Schwarz // Reflex-Elemente: unterhalb vorderer und hinterer Schulter, an Brusttaschenpatte

Funktion

Ergonomische Schnittführung für entspanntes Arbeiten in Zwangshaltung // 2 abgedeckte Seitentaschen mit verdecktem Druckknopf // Rechts: Napoleon-tasche mit Reißverschluss und nach innen gedrehter Spirale sowie Zippergarage // Links: Brusttasche mit Patte und verdeckten Druckknöpfen // Links: Stifftasche auf Oberarm // Links: Innentasche mit Druckknopf // Rechts: Smartphone-Innentasche mit Druckknopf // Leasingkoller // Frontreißverschluss mit nach innen gedrehter Spirale und Zippergarage sowie kombiniertem Bart- und Kinnschoner // Ergonomisch geformte, griffige Zipper // Steh-/Umlegekragen mit verstärkter Kragenkante // Schultern ohne Nähte verarbeitet // Kratzfreie Verarbeitung // Belastungspunkte mit Riegeln gesichert.

HOSEN



Bestellnummer:

Artikelnummer (Farbe) + Größe

z.B.: 863542

Körpermaße und Größenaufstellung:
Tabelle siehe letzte Katalogseite!

HERREN

Erhältliche Farben:

8633	Kobaltblau	Schwarz
8634	Dunkelblau	Anthrazit
8635	Anthrazit	Schwarz
8636	Schwarz	Anthrazit

HERREN

Erhältliche Größen:

46, 48, 50, 52, 54,
56, 58, 60, 62, 64



DAMEN

Erhältliche Größen:

34, 36, 38, 40, 42,
44, 46, 48, 50, 52, 54

DAMEN

Erhältliche Farben:

8637	Kobaltblau	Schwarz
8638	Dunkelblau	Anthrazit
8639	Anthrazit	Schwarz
8640	Schwarz	Anthrazit

€ 49,90
59,20



DESIGN

3-farbig // Kontrast-Elemente: Tape-Optik an Patten, Knienähten und seitlich am unteren Hosenteil, Colour Blocking an Seiteneinsätzen am unteren Hosenteil, breite Gürtelschlaufe am Bund hinten // Reflex-Elemente: in Kniekehle, an Schenkel- und Gesäßtaschenpatte, oberhalb Kontrast

Funktion

Ergonomische Linienführung für mehr Bewegungsfreiheit // 2 Seitentaschen mit großem Eingriff // Rechts: Multifunktions-tasche mit loser Meterstabs-tasche, Smartphonetasche und zusätzlichen Stifftaschen // Links: Lose Schenkeltasche mit Patte und verdecktem Druckknopf // Links: Smartphonetasche in Schenkeltasche // Rechts: Gesäßtasche mit Patte und verdecktem Druckknopf // Elastischer Bund-einsatz // Schlitz mit Reißverschluss // Bund mit verdecktem Knopf // Kratzfreie Verarbeitung // Innenliegende Saumverlängerung bis zu 5 cm // Belastungspunkte mit Riegeln gesichert

Katalogseite 210

ACTIVIQ Shorts kurz



Nr.	Bezeichnung	Farbe	Gr.
62323	ACTIVIQ Shorts kurz	anthrazit/schwarz	44
62324	ACTIVIQ Shorts kurz	anthrazit/schwarz	46
62325	ACTIVIQ Shorts kurz	anthrazit/schwarz	48
62326	ACTIVIQ Shorts kurz	anthrazit/schwarz	50
62327	ACTIVIQ Shorts kurz	anthrazit/schwarz	52
62328	ACTIVIQ Shorts kurz	anthrazit/schwarz	54
62329	ACTIVIQ Shorts kurz	anthrazit/schwarz	56
62330	ACTIVIQ Shorts kurz	anthrazit/schwarz	58
62331	ACTIVIQ Shorts kurz	schwarz/anthrazit	44
62332	ACTIVIQ Shorts kurz	schwarz/anthrazit	46
62333	ACTIVIQ Shorts kurz	schwarz/anthrazit	48
62334	ACTIVIQ Shorts kurz	schwarz/anthrazit	50
62335	ACTIVIQ Shorts kurz	schwarz/anthrazit	52
62336	ACTIVIQ Shorts kurz	schwarz/anthrazit	54
62337	ACTIVIQ Shorts kurz	schwarz/anthrazit	56
62338	ACTIVIQ Shorts kurz	schwarz/anthrazit	58



DESIGN

- Kontrast-Elemente: seitliche Eingriffstaschen, aufgesetzte Taschen, Stifttasche, Gürtelschlaufe am Bund hinten
- Reflex-Elemente: oberhalb Knie

FUNKTION

- 2 Seitentaschen • 2 Gesäßtaschen, rechts mit Patte & Druckknopf • 2 aufgesetzte Taschen, links mit Stifttasche • Schlitz mit Reißverschluss
- Bund mit Gummizug • Belastungspunkte mit Riegeln gesichert • Material: 65% Polyester, 35% Baumwolle, Gewicht: 270 g/m²

€ 56,90
~~66,80~~

SHORTS



Erhältliche Farben:

6517	Weiss	Anthrazit
6522	Sandbraun	Schwarz
6518	Kbl.blau	Schwarz
6524	Dunkelblau	Anthrazit
6520	Mittelrot	Schwarz
6516	Moosgrün	Schwarz
6523	Oliv	Schwarz
6525	Anthrazit	
6521	Anthrazit	Schwarz
6514	Schwarz	
6526	Schwarz	Anthrazit

Erhältliche Größen:

40, 42, 44, 46, 48,
50, 52, 54, 56, 58,
60, 62, 64, 66

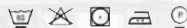

Bestellnummer:

Artikelnummer (Farbe) + **Größe**

z.B.: 6517**50**



€ 53,90
~~63,80~~

DESIGN

Kontrast-Elemente: Einsatz oberhalb Knie, Seiteneinsatz, Gürtelschlaufe am Bund hinten* Reflex-Elemente: oberhalb Knie- für bessere Sichtbarkeit

FUNKTION

Ergonomische Linienführung für mehr Bewegungsfreiheit 2 Seitentaschen | 2 Gesäßtaschen, rechts mit Patte und Druckknopf

| Rechts: ergonomisch positionierte Meterstabtasche auf Seitennah | Links: Schenkeltasche mit Patte und Druckknopf, aufgesetzte Stifttasche, integrierte Smartphonetasche | Schlitz mit Reißverschluss* Belastungspunkte mit Riegeln gesichert

Katalogseite 206

Schnittschutzhose FELIN

Flexibles Obermaterial und elastisches Innenfutter sorgen für maximale Bewegungsfreiheit bei der Arbeit. 5 Schutzlagen aus Polyester gewährleisten effektiven Schutz bei Motorsägenarbeiten bis 20 m/s.

- Wasserabweisende Einsätze an Knien und Schienbeinen
- Anti-Verhakungshaken verhindert ungewolltes Hängenbleiben
- effektive Mesh-Futter leitet Wärme und Feuchtigkeit effektiv ab
- Mehrere Reißverschlusstaschen • Kordelzug am Beinabschluss
- Halterung für Zündkerzenschlüssel • Gürtelschlaufen u. Knöpfe für Hosenträger
- Materialzusammensetzung: 97% Polyester und 3% Spandex, Innenfutter 100% Polyester-Mesh mit 55 g/m², Schnittschutz wird durch 5 Lagen Polyester (160 g/m²) gewährleistet
- Design A: Schutzbereich über 180° der Beine, ergänzt durch 5 cm zusätzlichen Schutz auf jeder Beinseite

Nr.	Farbe	Gr.
111327	rot/warngelb	XS
111328	rot/warngelb	S
111329	rot/warngelb	M
111330	rot/warngelb	L
111331	rot/warngelb	XL
111332	rot/warngelb	2XL
111333	rot/warngelb	3XL
111334	rot/warngelb	4XL
111335	rot/warngelb	S -7cm
111336	rot/warngelb	M -7cm
111337	rot/warngelb	L -7cm
111338	rot/warngelb	XI -7cm
111339	rot/warngelb	S +7cm
111340	rot/warngelb	M +7cm
111341	rot/warngelb	L +7cm
111342	rot/warngelb	XL +7cm



€ 89,90
104,95

Katalogseite 223

Schnürstiefel WEDEL

Norm EN ISO 20345 S3

- Schaft aus leicht geprägtem Leder
- ergonomisch gepolsterter Kragen
- Schnellschnür-Ösen
- angenähte Staublasche mit STRESS OUT SYSTEM®
- Reflexstreifen an der Ferse
- herausnehmbares, antistatisches Fußbett
- antistatische und antibakterielle Brandsohle
- öl- und säurebeständige, rutschhemmende 2-Schichten-PUR-Sohle mit integrierter Überkappe



Nr.	Farbe	Gr.
87262	schwarz	39
87263	schwarz	40
87264	schwarz	41
87265	schwarz	42
87266	schwarz	43
87267	schwarz	44
87268	schwarz	45
87269	schwarz	46
87270	schwarz	47
87271	schwarz	48



Besonders leicht!
Kunststoffkappe und
durchtrittsichere
Gewebezwischensohle

€ 51,90
65,90

Katalogseite 195

Arbeitsschuh ek S3 Rotary System

- Stahlkappe im Zehenbereich
- Obermaterial: Wildleder-Mikrofaser mit TPU-Folie
- Innenfutter aus atmungsaktiven Mesh
- Zunge aus Wildleder-Mikrofaser
- Schnürung: 3 Paar Metallösen mit Drehsystem
- Innensohle: Atmungsaktives Mesh + PU-Schaum
- Außensohle: schwarzes und gelbes PU eingefärbt
- EN ISO 20345:2022+A1:2024 S3 FO SR



Nr.	Farbe	Gr.
906872	schwarz/gelb	37
906873	schwarz/gelb	38
906874	schwarz/gelb	39
906875	schwarz/gelb	40
906876	schwarz/gelb	41
906877	schwarz/gelb	42
906878	schwarz/gelb	43
906879	schwarz/gelb	44
906880	schwarz/gelb	45
906881	schwarz/gelb	46
906882	schwarz/gelb	47



€ 35,90
45,90

Katalogseite 196

Gehörschutz

- Nr. 65357 Bezeichnung Gehörschutz mit Radio und Bluetooth-Funktion
- schützt die Ohren vor Lärm durch Reduzierung des Geräuschpegels um 29 Dezibel
 - kann via Bluetooth mit Audiogerät oder dem Handy verbunden werden
 - mit integriertem Mikrofon zum Telefonieren, Bedienung der Funktionen Annehmen, Auflegen, Wahlwiederholung direkt am Kopfhörer
 - mit integriertem FM-Radio



€ 74,90
84,90

Katalogseite 239

Schutzmaske

- Nr. 12163 Bezeichnung Schutzmaske mit 2 Filter
- geprüft EN140/141 CE0159, schützt vor organischen Dämpfen, Lösungsmittel, Farben und Lacke



€ 21,90
29,90

- 12165 Ersatzfilter A1P1 schützt vor organischen Dämpfen, Lösungsmittel u. Lacken



€ 7,90
9,90

- 12166 Ersatzfilter P3 zu 12163

€ 12,90
19,90

Schutzbrille

- Nr. 12159 Bezeichnung Schutzbrille
- CE - EN 166



€ 3,50
4,90

Katalogseite 234

Gesichtsschutz mit Visier

- Nr. 07070 Bezeichnung Gesichtsschutz mit Visier
- auf Kopfgröße einstellbar



€ 9,90
14,90

Katalogseite 235

PU-Stiefel Techno Troya UltraGrip S5

Komplett wasserdichte Arbeitsstiefel für alle Aktivitäten. SR-Außensohle: Starker Grip für optimale Sicherheit, auch auf nassen Oberflächen. Hergestellt aus hochwertigem BASF-Polyurethan-Rohmaterial. Einlegesohle mit Fußgewölbeunterstützung und stoßdämpfender Ferse

- Kein Brechen oder Reißen bei Kälte oder extremen Temperaturschwankungen.
- Flexibles, weiches Material: perfekte Passform.
- CI: Kälteisolierungszertifikat -30 °C / -22 °F.
- Antibakterielles Innenfutter.
- 100 % wasserdicht für warme und trockene Füße.
- Leicht zu reinigen. • Abriebfeste Außensohle.
- Extra leicht: Energie für Ihre Füße
- Ausziehhilfe: Einfaches Ausziehen.
- Beständig gegen Öle, Fette, organische Lösungsmittel und eine Vielzahl von Chemikalien
- Außensohle für Stabilität und Grip in jedem Gelände
- Zwischensohle: EN ISO 20345:2022 SR CI FO
- S4: Stahlkappe: EN ISO 20345:2022 SR CI FO
- Ausziehsportn • Energieabsorbierende Ferse
- Innensohle herausnehmbar, antibakteriell

Nr.	Gr.	Farbe
68799	36	schwarz
68800	37	schwarz
68801	38	schwarze
68802	39	schwarz
68803	40	schwarz
68804	41	schwarz
68805	42	schwarz
68806	43	schwarz
68807	44	schwarz
68808	45	schwarz
68809	46	schwarz
68810	47	schwarz
68811	48	schwarz
68812	49	schwarz



€ 51,90
61,90

Katalogseite 198

**Aktion gültig von
Mai - Juli 2026**

Ökoprofi

www.oekoprofi.com

Schutz Tankanlage

Tank mit Pumpe 93656, Zählwerk und Automatic-Füllpistole
 • Problemlose Aufstellung ohne Auffangraum oder Auffangwanne (außerhalb von Wasserschutzgebieten)
 • Eignung für Lagerung von Biodiesel, Heizöl mit biogenen Zusätzen und reines Pflanzenöl



Technische Daten
 Tankstelle: 220 V, 50 l/min
 Tank:
 - Länge: 1135 mm
 - Breite: 727 mm
 - Höhe: 1540 mm
 - Gewicht: ca. 81 kg

68666 Tankanlage 1.000 l
 Katalogseite 46

~~€ 1159,00~~ € 1049,-

Schlauchaufroller

• Schlauch: 10 m, 3/4"
 • Anschlussgewinde: 2x AG 3/4"
 • max. Arbeitsdruck: 20 bar
 • automatischer Schlauch-Stop
 • Fördert Diesel, Öl und Benzin
 • für Wand-, Decken-, oder Bodenmontage



Nr. Bezeichnung
 63751 Schlauchaufroller
 Katalogseite 49

~~€ 399,00~~ € 319,90

Profi Werkstattpresse

Tischbreite:
 800 mm
 Stößelhub:
 250 mm
 Luftdruck:
 0,75-0,85 MPa

Produktgröße:
 L 1160 x
 B 800 x
 H 1945 mm

ek-tech

Zustellung
 € 75,00

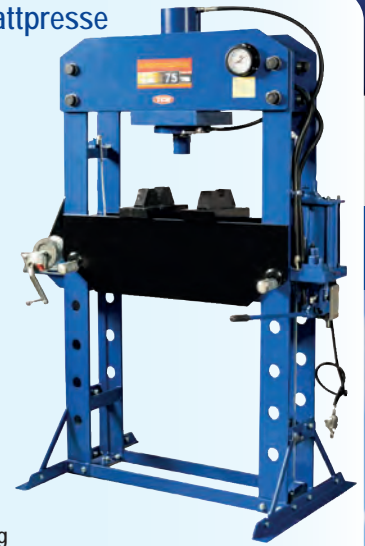

Nr. Bezeichnung
 68645 Werkstattpresse 75 t
 Tragkraft: 75 t

~~€ 2989,00~~ € 2599,-

68655 Werkstattpresse 100 t
 Tragkraft: 100 t
 Katalogseite 24

~~€ 4199,00~~ € 3399,-

Erdbohrer-Set mit Benzin-Motor

• 2 Takt Motor
 • luftgekühlt
 • Einzylinder
 • 1,45 kw
 • 8000 u/min.
 • Leerlaufdrehzahl:
 2800-3200 u/min.
 • Schneckenrad- & Wellenkonstruktion
 • Öl & Kraftstoff-Gemisch-Verhältnis 1:25
 • 1250 ml Tank
 • Motorabmessungen:
 830x430x450 mm
 • mit 3 Bohrern
 100/150/200 mm



Nr. Bezeichnung
 62215 Erdbohrer-Set
 mit 3 Bohrern

Katalogseite 31 ~~€ 218,90~~ € 196,90

Hochdruckreiniger Lavor HRC 2021 LP

• 4-poliger Elektromotor (1450 U / min) mit Wärmeschutz und Wasserkühlung
 • 3 Keramikkolben, vernickelter Messing-Linearpumpenkopf mit Hochtemperatur-Wasserdichtungen und Durchführung.
 • Integrierte Reinigungsmittelsaugung mit externer Ansaugsonde
 • Druckregler
 • Stahlrahmen
 • Manometer für Glycerine
 • Abdeckungen aus Edelstahl
 - Betriebsdruck: max 200 bar
 - Fördermenge: 1260 l/h
 - Leistungsaufn. Spannung: 9400W/400V-50Hz
 - Max. Wassereintritts-temperatur: 60 °C



Nr. Bezeichnung
 60840 Hochdruckreiniger
 Lavor HRC 2021 LP
 Katalogseite 28

~~€ 2090,00~~ € 1890,-

Werkzeugkoffer

ek -
 Profi

ek-tech



Nr. Bezeichnung
 60929 Werkzeugkoffer
 168-teilig
 Katalogseite 117

~~€ 168,90~~ € 138,90

Bonusartikel zum Mitbestellen

Zimmermannshammer

• geschmiedeter Kopf, poliert
 • Länge:
 325 mm
 • Stielart:
 Fiberglas
 • DIN 7239
 • Kopfgewicht:
 600 g



Best. Nr.: B54993

Ab einem Einkauf von € 300,- zahlen Sie für diesen Artikel (1 Stk.) nur € 1,00

Reifen-Montiereisen

Länge: 650 mm
 Spezialform



Best. Nr.:

B91633

Ab einem Einkauf von € 300,- zahlen Sie für diesen Artikel (1 Stk.) nur € 3,90

Spiralbohrersatz HSS

titan nitriert
 170 tlg.

Best. Nr.:
 B78265



Ab einem Einkauf von € 500,- zahlen Sie für diesen Artikel (1 Stk.) nur € 9,90