

2020/21



Ersatzteile und Zubehör Handels GmbH.

KATALOG



Ihr Partner,
wenn es um Ersatzteile geht!

Oberharrern 33
A-4691 Schlatt
Tel.: 0043 (0)7673 / 30703
Fax: 0043 (0)7673 / 30703-40
email: verkauf@oekoprofi.com

www.oekoprofi.com



Werkzeuge & Maschinen	Sitze 3-9 Ladegeräte 10-12 Transporthilfen Leitern 12-13 Kunststoffbehälter 14 Seilzüge & Wagenheber 15-16	Seite 3-158
<p>Werkstattmaschinen 17-18 Stromerzeuger 19-20 Reinigung 20-23 Heizgeräte 23-24 Erdbohrer & Holzspalter 25-26 Rückenspritzen 26-28 Gartenhilfsmittel 26-30 Förderpumpen 31-32 Gartenmaschinen 33-37 Tanks 38-40 Tanken 40-43 Olabsaugung 43-46 Fettpressen 47-49 Ölbehälter, Trichter & Kanister 50-51 Elektrowerkzeug 52-61 Feuerlöscher 62 Bohren & Sägen 63-67 Elektro & Lampen 67-76 Handwerkzeug 77-135 Malerwerkzeug 133-135 Farben & Lacke 136-138 Haus & Hof Werkzeug 136-140 Big Bags 139-140 Schleifmittel 141-144 Druckluft 145-153 Schweißen 154-158</p>		
Batterien-Filter-Chemie-Bekleidung-Arbeitssicherheit	Bestückung 158 Arbeitsschuhe 159-164	Seite 158-241
<p>Schuhrockner 165 Freizeit- Kinder- & Arbeitsbekleidung 166-191 Forstbekleidung 187-191 Handschuhe 191-195 Erste Hilfe 196-197 Arbeitssicherheit 198-203 Handreinigung 203-205 Werkstattbedarf 205-217 Autopflege 212-213 Dichtmittel 215-217 Öle & Fette 218-221 Filter 222-233 Batterien & Akkus 233-241</p>		
Fahrzeugbau		Seite 241-282
<p>Anhängerteile 241-265 Ladegutsicherung 261-264 Seilwinden 265-267 Werkzeugkästen 267-268 ADR Achsen Ersatzteile 269 Verladeschienen 270 Räder, Rollen, Schläuche & Decken 270-273 Reifendichtmittel 274 Reifen-Zubehör 275-279 Druckluft 279-282</p>		
Traktor-Anbau		Seite 282-295
<p>Vorstecker 282-283 Oberlenker 283-286 Oberlenker-Zubehör 284-286 Ackerschienenendreieck 287 Fanghaken 287 Fanghakenersatzteile 288-289 Stabilisatoren, Bügel & Bolzen 290-292 Hubstrebenteile 292-295</p>		
Hydraulik	Getriebe 296 Kupplungen 297-300 Hydraulikschläuche & Rohre 301-302 Verschraubungen 303-308 Kugelhähne 308-309	Seite 296-331
<p>Zylinder 310-313 Übersetzungsgetriebe & Pumpen 313-314 Filter 315 Monoblöcke 315-321 Joystick 318 Hydraulikpumpen 321-327 Zusatzsteuergeräte 327-328 Ventile 328-329 Motor & Lenkung 329-330 Hydraulikteile 331</p>		
Normteile	O-Ringe 332 Sicherungsringe 332-333 Vollstangen 334 Gleitlagerbuchsen 335-336 Kugellager 337-343 Formstopfen & Scheiben 344	Seite 332-382
<p>Schrauben & Muttern 344-352 Dübel 353-354 MPU-Schaum 354 Sortimente 355-361 Griffe & Silentblöcke 361-363 Schwingungsdämpfer, Maschinenfüße & Puffer 363-364 Bügelgriffe 364 Wellendichtringe 365-366 Keilriemen 367-370 Ketten 370-371 Kettenräder 371-381 Keilriemenscheiben 381-382 Passfedern 382</p>		
Haus & Hof		Seite 383-399
<p>Hochdruckreinigerteile 383-386 Gartenschläuche & Zubehör 387-392 Rohrfitting für Wasserleitungen 393 Kugelwasserhahn 394 Seilrollen 394-395 Schiebetorlaufwerke 396 Tor- & Holzbeschläge 397-399 Balkenschuhe 399</p>		
Forst & Garten	Forstketten, Seile & Forstzubehör 400-409 Tafeln & Schilder 401 Kettenteile & Haken 402-407	Seite 400-468
<p>Schäkel, Seil- & Umlenkrollen 407 Forstwerkzeug & Zubehör 408-411 Motorsägenersatzteile 412-431 Spur- & Ringkettenräder 431-432 Starterfedern 432 Motorsägenketten 433-434 Motorsägenschwert 434-436 Kettenschärfgeräte 436 Freischneiderersatzteile 437-439 Rasenmähermesser 439-446 Rasenmäherersatzteile 447-468</p>		
Traktor	Sound-/Videosysteme 469-470 Warntafeln 470-471 Traktorbeleuchtung 473-493 Arbeitsscheinwerfer 494	Seite 469-799
<p>LED-Lampen 494-499 Elektrik 499-506 & 508-529 Starter & Lichtmaschinen 530-549 Kühlung 550-579 Kraftstoff 580-600 Lamellenkupplungen 601-603 Bremse 603-627 Achsen & Lenkung 628-661 Seilzüge 662-668 Schaltung 668-670 Karosserie 671-687 Motor 688-717 Kupplung 718-726 Klima 726-730 Scheiben 730-764 Kabinenteile 765-788 Auspuff 789-799</p>		
Gelenkwellen		Seite 800-812
<p>Anschlüsse Gelenkwellen 800 Gelenkwellen kpl. 801-806 Ersatzteile zu Walterscheid 807-809 Ersatzteile zu Bondioli & Pavesi 809-810 Schutztöpfe 812</p>		
Tierzucht	Weidehaltung 813-827 & 830-834 Festzaunzubehör 827-829 T-Post-System 830-831 Kälberhäuser 833-834 Silo 835 Diätetika 836	Seite 813-910
<p>Milchwirtschaft 835 & 837-839 Tierpflege 840-841 Nutzvieh-Aufzucht 842-850 Tierhaltung 850-861 Tiermarkierung 861-863 Stallbedarf 864-874 Schweinehaltung 875-881 Veterinärbedarf 877-879 Schädlingsbekämpfung 881-854 Euterpflege 889-893 Desinfektion & Reinigung 893-894 Haustierrpflege & Schutz 894-896 Pferdepflege 896-898 Hautpflege 898 Kuhputzmaschinen 898-899 Brutautomaten 900 Kleintierhaltung 900-905 Garten- Hof- & Stallhilfsmittel 905-909 Aufstallungsteile 910</p>		
Gülle	Italienisches System 911-912 System Bauer 912-914 System Perrot 914-915 Rohre & Schläuche 915-918	Seite 911-922
<p>Storzkupplungen 917 Feuerwehr- & Bauschläuche 918 Kolben- Gülle- & Plattenschieber 918-919 Armaturen 919-922 Vakuumpumpen 922</p>		
Kratzboden		Seite 923-930
<p>Kratzbodenteile 923-925 Zinken 925 Frontladerteile 926-927 Anbauteile 928-930</p>		
Grünland	Kreiselmäherklingen & Halter 931-938 Mähwerksteile 938-943 Keilriemensätze 944-945 Kurvenrollen 945-947	Seite 931-976
<p>Kreiselheuer- & Schwaderteile 945-947 Ladewagenteile 947-948 Pick-Up Zinken 949-950 Heugerätezinke 951-956 Mähbalkenersatzteile 957-970 Messer 970-976</p>		
Pflanzenschutz	Manometer, Düsenträger, Filter & PVC Schläuche 977 Düsen, Spritzpistolen & Steuerarmaturen 978	Seite 977-981
<p>Pumpen, Schlauchanschlüsse & Schaummarkierungsgeräte 979 Düngerstreuer 980-981</p>		
Bodenbearbeitung		Seite 982-1014
<p>EGgen & Kultivatoren 982-983 Grubberteile 984-987 Packerwalzen 988-989 Kreiseleggen 990-995 Schlegelmesser 996-998 Schlaghämmer 998-999 Fräsmesser 999-1003 Pflugteile 1003-1013 Pflugschrauben 1013-1014</p>		
Mähdrescher-Pressen-Sämaschinen		Seite 1014-1025
<p>Getreidetester 1014-1015 Ährenheber 1015 Mähdrescherteile 1016-1020 Mähdrescherketten 1019 Hackstrielteile 1020 Striegelzinken zu Amazone 1021 Sämaschinenteile 1022-1024 Zinkenhalter 1025</p>		

Fahrzeugsitze

Komfort-Gesundheitsitz mit Luftfederung Ökoprofi

- Längsverstellung 190 mm
- Federweg 140 mm
- Mit Hydraulik-Stoßdämpfer
- Automatische Gewichts- und Höheneinstellung, 50 - 130 kg
- Horizontal-Federung mit Dämpfer (35 mm Federweg)
- Rückenlehne Neigungsverstellung 30°
- Mechanische Lendenwirbelstütze
- Polyurethan-Sitzkissen
- verstellbare Armlehnen
- Feuerfeste Stoffbeschichtung
- Verlängerbare Rückenlehne
- Luftkompressor 12 V



Aufbau:

Alle Metallteile sind mit Elektrolyse grundiert und elektrostatisch einbrennlackiert. Bolzen, Schrauben, Muttern, Unterlegscheiben und Ringe sind korrosionsbeständig.

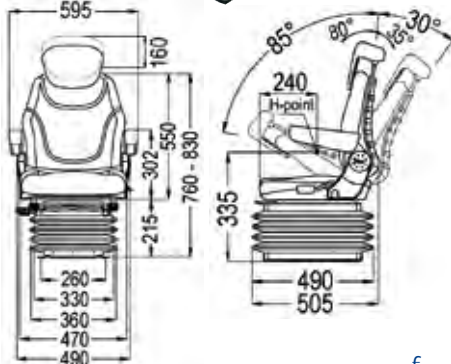

Nr.	Bezeichnung	€
87630	Gesundheitsitz mit Luftfederung Ökoprofi (12V Luftkompressor 9 A) (ohne Armlehne, Rückenverlängerung und Sicherheitsgurt)	679,00
87633	Rückenverlängerung zu 87630	59,00
53059	Armlehnenpaar verstellbar, zu 87630	78,90
53061	Sicherheitsgurt	44,90

Grammer Luftsitz Maximo L

- luftfederter Komfortsitz 12V
- ohne Rückenverlängerung
- mit höhenverstellbaren und klappbaren Armlehnen
- Armlehnen-Länge 260 mm
- Federweg: 100 mm
- Gewichtseinstellung manuell
- Höheneinstellung: 80 mm, stufenlos
- Längseinstellung: 210 mm
- Längs-Horizontal-Federung
- Lendenwirbelstütze mechanisch
- Rückenlehnen-Neigungsverstellung
- Sitzkissenbreite: 480 mm
- Stoffbezug, schwarz

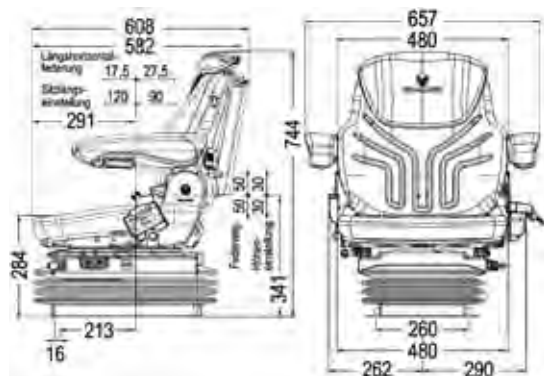

Nr.	Bezeichnung	€
G5300	Grammer Luftsitz MAXIMO L	729,00

Ökoprofi-Gesundheitsitz

- Längsverstellung 190 mm
- Rückenlehnen-Neigungsverstellung 30°
- Höhenverstellung 80 mm
- Lendenwirbelstütze
- Für Luftsitz: automatische Gewichtseinstellung
- eingebauter Kompressor 12V
- Horizontalfederung

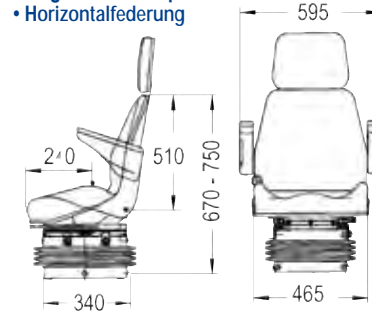

Nr.	Bezeichnung	€
53001	Luftsitz Stoff schwarz (ohne Armlehne, Kopfstütze und Sicherheitsgurt)	599,00
53005	Sitz mechanisch Stoff schwarz (ohne Armlehne, Kopfstütze und Sicherheitsgurt)	319,00
53059	Armlehnenpaar verstellbar, zu 53001	78,90
53052	Kopfstütze	44,90
53005U	Sitzpolster Unterteil Stoff schwarz	82,00
53005O	Sitzpolster Oberteil Stoff schwarz	82,00

Ökoprofi-Luftsitz

- Geringe Einbauhöhe
- Federweg 60 mm
- Gewichtseinstellung stufenlos 50 - 130 kg
- Luftkompressor 12V 9A
- Höhenverstellung 60 mm
- Längsverstellung 150 mm
- verstellbare Bandscheibenstütze

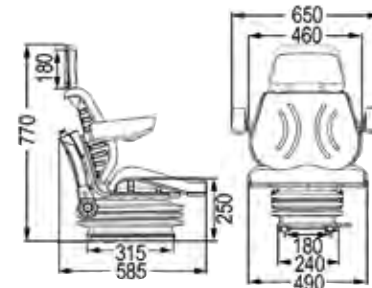

Nr.	Bezeichnung	€
78235	Luftsitz Ökoprofi (ohne Armlehne und Rückenverlängerung)	529,00
78236	Armlehnenpaar	49,90
78312	Armlehnenpaar verstellbar	75,90
53052	Kopfstütze	44,90
87634	Rückenpolster zu 78235	46,00
87635	Sitzpolster zu 78235	46,00

Compact Schmalspursitz

- Federweg 90 mm
- Gewichtseinstellung stufenlos 40-130 kg
- Längsverstellung 150 mm

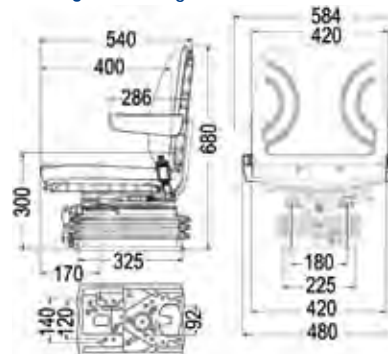

Nr.	Bezeichnung	€
87631	Gesundheitsitz schmal mechanisch Ökoprofi	314,90
78236	Armlehnenpaar	49,90

Weitere



Sitze finden Sie in unserem Online-Katalog

Fahrzeugsitze

Top 325

- Federweg 70 mm
- Gewichtseinstellung stufenlos 40-130 kg
- Längsverstellung 150 mm

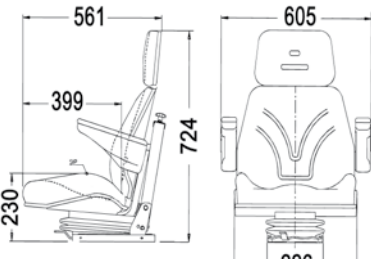

Nr.	Bezeichnung	€
53020	Top Sitz mechanisch gefedert mit schmalem Unterteil ohne Armlehnen und Kopfstütze, Bezug Kunstleder schwarz, Anbauplatte gerade und schräg verstellbar	258,90
53050	Armlehnen Paar	51,90
53063	Kopfstütze	46,90

Universalsitz

- Federweg 100 mm
- Gewichtseinstellung stufenlos 40 - 130 kg
- Längsverstellung 150 mm

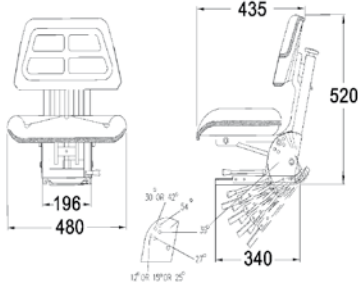

Nr.	Bezeichnung	€
12727	Sitz mechanisch gefedert mit verstellbarer Bodenplatte Bezug Kunstleder schwarz passend zu sehr vielen kleineren Traktoren	79,90
12727O	Oberteil zu 12727	42,90
12727U	Sitzpolster zu 12727	42,90

Universalsitz

- Federweg 100 mm
- Gewichtseinstellung stufenlos 40 - 130 kg
- Längsverstellung 150 mm

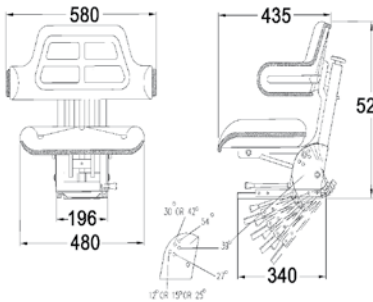

Nr.	Bezeichnung	€
12615	Sitz mechanisch gefedert mit verstellbarer Bodenplatte Bezug Kunstleder schwarz passend zu sehr vielen kleineren Traktoren	87,90

Universalsitz

- Großer Federweg von 90 mm
- Hydraulischer Stoßdämpfer
- Gewichtseinstellung 50 - 120 kg
- Einstellbare Grundplatte: 0, 11 und 20 Grad

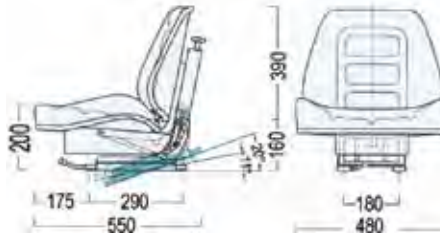

Nr.	Bezeichnung	€
96490	Sitz mechanisch Ö 1050	158,90

Universalsitz

- Federweg 100 mm
- Gewichtseinstellung stufenlos 40 - 130 kg
- Längsverstellung 150 mm

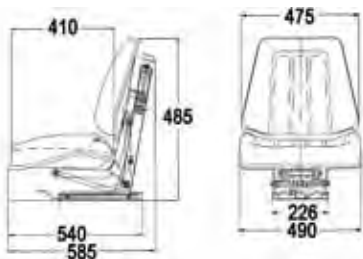

Nr.	Bezeichnung	€
03717	Sitz mechanisch gefedert mit Anbauplatte, gerade und schräg verstellbar Bezug Kunstleder schwarz passend zu sehr vielen kleineren Traktoren	188,90
03730	Sitzpolster lose	53,90
03735	Rückenpolster lose	53,90
03785	Gasdruckfeder	19,90

Universalsitz

- Federweg 80 mm
- Gewichtseinstellung stufenlos 40 - 120 kg



Nr.	Bezeichnung	€
53024	Sitz mechanisch Klepp Elastomat 600 Bezug Kunstleder schwarz passend zu Steyr Serie Plus	348,90
91707	Traktorsitz Ö600 passend zu Steyr Serie Plus	298,90

Traktorsitz zu Steyr Plus Serie

- Längsverstellung 150 mm
- Federweg 80 mm
- Gewichtseinstellung 50 - 130 kg

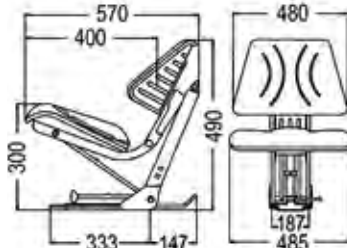

Nr.	Bezeichnung	€
80647	Sitz mechanisch gefedert passend zu Steyr Serie Plus	138,90

Fahrzeugsitze

Universalsitz

- Federweg 100 mm
- Gewichtseinstellung stufenlos 50 - 130 kg
- Längsverstellung 150 mm

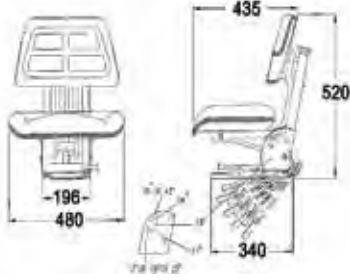

Nr.	Bezeichnung	€
53004	Sitz mechanisch gefedert mit verstellbarer Bodenplatte und Sitzfläche klappbar, Bezug Kunstleder schwarz passend zu Deutz und sehr vielen kleineren Traktoren	138,90

53004U	Sitz Unterteil Kunstleder schwarz	44,90
53004O	Sitz Oberteil Kunstleder schwarz	44,90

Universalsitz

- Längsverstellung 150 mm
- Federweg 80 mm
- Gewichtseinstellung 50 - 120 kg
- zum Aufklappen
- Sitzmaße 350 x 450 mm

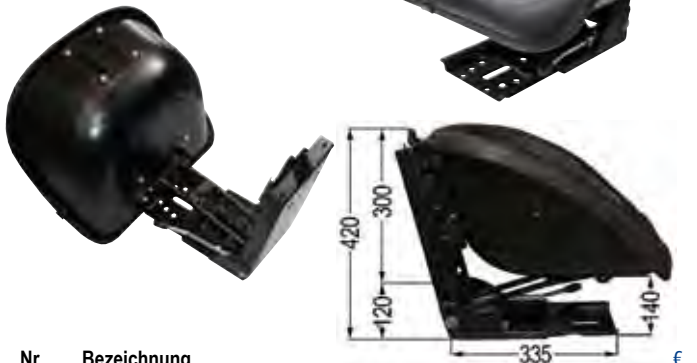

Nr.	Bezeichnung	€
78314	Sitz klappbar	116,90

Staplersitz MUL012

- Federweg 40 mm
- Längsverstellung 150 mm
- Rückenlehnen-Neigungsverstellung 0° - 15°

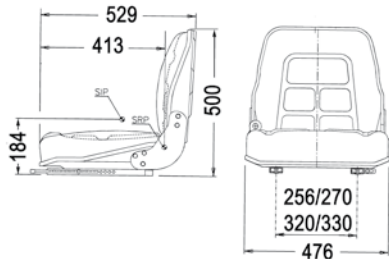

Nr.	Bezeichnung	€
38026	Stapler und Baumaschinensitz mit Bezug Kunstleder schwarz und Totmannschalter eingebaut	146,90
38919	Stapler und Baumaschinensitz wie 38026 mit Sicherheitsgurt und Totmannschalter eingebaut	224,90
53060	Sitzschalter	16,90
53061	Sicherheitsgurt mit Aufroller	44,90
30924	Sitzpolster zu 38026/38919	59,90
30925	Rückenpolster zu 38026/38919	59,00

Sitz B12

- Der B12 in der „Black Edition“ für Gabelstapler und kleine Baumaschinen!
- für Fahrzeuge mit extrem beengten Einbauverhältnissen
- niedrigst gefederter Sitz mit Gewichtseinstellung
- guter Federungskomfort für entspanntes, ermüdungsfreies Arbeiten
- Federungssystem ist platz sparend in der Rückenlehne untergebracht



- | Nr. | Bezeichnung |
|-------|---|
| G5347 | Grammer B12 1127770 |
| | • Material: Kunstleder |
| | • Federung: Mechanisch |
| | • Federweg: 40 mm |
| | • Gewichtseinstellung: 50 - 120 kg |
| | • Längsenstellung: 150 mm |
| | • Rückenlehnen Neigungseinstellung: stufenlos 15° |

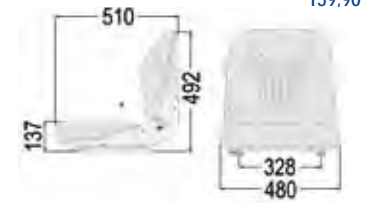

Staplersitz FSP015

- Federweg 50 mm
- Gewichtseinstellung stufenlos 40 - 130 kg
- Längsverstellung 150 mm
- Rückenlehnen-Neigungsverstellung 0° - 15°

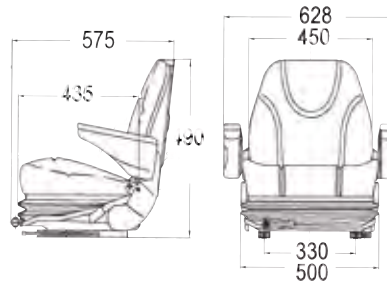

Nr.	Bezeichnung	€
53018	Stapler und Baumaschinensitz mit Bezug Kunstleder schwarz	329,00
53050	Armlehnen Paar	51,90
53060	Sitzschalter	16,90
53061	Sicherheitsgurt mit Aufroller	44,90

Rasenmäher-Traktor-Sitz

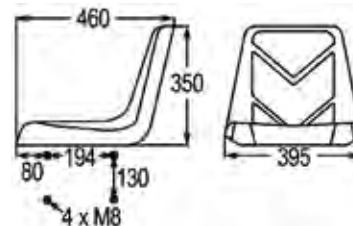

Nr.	Bezeichnung	€
35627	Sitz für Rasenmähertraktor 4xM8	51,90

Kindersitze

- | Nr. | Bezeichnung | € |
|-------|---|--------|
| 96651 | Kindersitz
Der Kindersitz eignet sich für Kinder bis zum schulpflichtigen Alter.
• bis 40 kg Körpergewicht
• komfortable Federung
• 5-Punkt – Gurt mit Steckverschluss
Länge 370 mm, Höhe 400 mm
Breite 360 mm, Federweg 70 mm | 289,00 |



97894	Kopfstütze zu Kindersitz 96651	59,00
-------	--	-------



Fahrzeugsitze

- Nr. Bezeichnung**
97408 Kindersitz gefedert
 • inkl. Kopfstütze, Armlehnen & Sicherheitsgurt
 • kann zum Gewicht des Kindes passend eingestellt werden

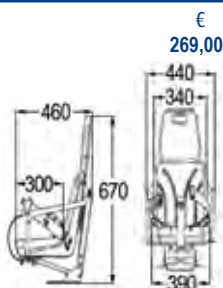

- 97409 Kindersitz starr**
 • inkl. Kopfstütze, Armlehnen & Sicherheitsgurt

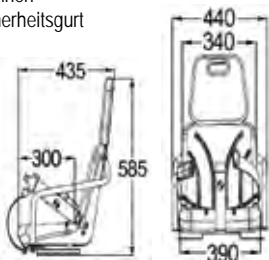

Schonbezüge

- Nr. Bezeichnung**
96347 Universalbezug mittel
 • Sitzbreite/-tiefe 52/42 cm

€
52,00

- 96346 Universalbezug groß**
 • Sitzbreite/-tiefe: 54/47 cm
 Passt für viele Traktoren und Baumaschinen. Besteht aus strapazierfähigem, anthrazitfarbenen Tweedmaterial und schützt den Originalsitz optimal vor Verschmutzungen und Abnutzung, was zum Werterhalt des Fahrzeugs beiträgt.
 • Lehnenbreite/-höhe: 51/48 cm
 • 1-teilige Ausführung
 • schnelle und einfache Montage
 • maschinenwaschbar bei 30°C



- 52623 Schonbezug Stoff 2-teilig**
 passend zu Grammer DS44, LS44

€
69,00



- 52624 Schonbezug Stoff 2-teilig**
 passend zu Grammer DS85/H90, DS83/H90, LS95/H90, LS95/H1/90

€
66,90



- 52626 Schonbezug Stoff 2-teilig**
 passend zu Grammer DS85/H3

€
64,90



- Nr. Bezeichnung**
52627 Schonbezug Stoff
 passend zu Grammer GS12



€
59,00

- 53099 Schonbezug Stoff 3-teilig**
 mit Kopfstütze
 passend zu Grammer Maximo M, L



€
56,90

- 80198 Schonbezug Kunstleder**
 passend zu Klepp Elastomat 500/600



€
64,90

- 96060 Oberteil kpl. zu Elastomat**



€
154,90

- 96061 Kunstlederbezug mit Schaumstoff und Kederband zu Elastomat**



€
78,90

- 96062 Kederband zu Elastomat**



€
26,00

- 53096 Sitzheizkissen 12 V**

€
18,90

Sitzkissen

- Nr. Bezeichnung**
52620 Sitzkissen mit Rücken
 Bezug Kunstleder schwarz
 Länge: 420 mm
 Breite: 400 mm
 Höhe: 200 mm
 passend zu Steyr T190



€
42,90

- 52621 Sitzkissen mit Rücken**
 Bezug Kunstleder schwarz
 Länge: 420 mm
 Breite: 520 mm
 Höhe: 370 mm
 passend zu Steyr T80



€
42,90

Fahrzeugsitze

Nr.	Bezeichnung	€
53069	Sitzkissen re.	48,90
53068	Sitzkissen li. mit Verlängerung passend zu Steyr T80/84	48,90



80195	Sitzkissen niedrige Lehne Kunstleder schwarz Länge: 400 mm Breite: 440 mm Höhe: 300 mm passend zu Steyr T188	47,90
-------	---	-------



80197	Sitzkissen und Gummibefestigung Bezug Kunstleder schwarz Länge: 370 mm Breite: 520 mm Höhe: 300 mm passend zu Fritzmeier 40/31 Steyr Plus	51,90
-------	---	-------



60976	Sitzpolster schwarz Länge: 380 mm Breite: 450 mm Höhe: 290 mm passend zu Klepp Elastomat	59,00
-------	--	-------



92065	Sitzpolster mit Gummizugwulst aus schwarzem Kunststoff Lehnenhöhe: 300 mm Länge: 385 mm Breite: 440 mm Höhe: 350 mm	52,90
-------	---	-------



90477	Sitzpolster Länge: 450 mm Breite: 405 mm Höhe: 350 mm passend zu Deutz	59,00
-------	--	-------



60985	Sitzpolster grün Länge: 360 mm Breite: 400 mm Höhe: 230 mm passend zu Deutz	57,00
-------	---	-------



60995	Sitzpolster rot Länge: 430 mm Breite: 400 mm Höhe: 220 mm passend zu Eicher	39,00
-------	---	-------



60991	Sitzpolster grün Länge: 420 mm Breite: 400 mm Höhe: 310 mm passend zu Fendt	63,00
-------	---	-------



60992	Sitzpolster grau rot Länge: 410 mm Breite: 410 mm Höhe: 160 mm passend zu Ferguson	59,00
-------	--	-------

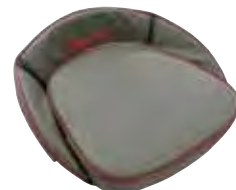

60988	Sitzpolster blau Länge: 430 mm Breite: 400 mm Höhe: 160 mm passend zu Fordson	59,00
-------	---	-------



51544	Sitzbezug blau Länge: 490 mm Breite: 470 mm Höhe: 130 mm passend zu Ford	26,90
-------	--	-------



51545	Sitzbezug rot Länge: 490 mm Breite: 470 mm Höhe: 130 mm passend zu Ford	28,90
-------	---	-------



60989	Sitzpolster grau Länge: 430 mm Breite: 410 mm Höhe: 270 mm passend zu Güldner	52,00
-------	---	-------



60990	Sitzpolster grau Länge: 400 mm Breite: 400 mm Höhe: 310 mm passend zu Hanomag	62,00
-------	---	-------



60987	Sitzpolster schwarz Länge: 430 mm Breite: 400 mm Höhe: 210 mm passend zu IHC	57,00
-------	--	-------





























60994	Sitzpolster grau Länge: 380 mm Breite: 440 mm Höhe: 260 mm passend zu Massey Ferguson	59,00
-------	---	-------



60993	Sitzpolster rot Länge: 420 mm Breite: 410 mm Höhe: 170 mm passend zu Porsche Diesel	59,00
-------	---	-------



Fahrzeugsitze

Nr.	Bezeichnung	€		Nr.	Bezeichnung	€	
60980	Sitzpolsterset mit Rücken braun Länge: 380 mm / 130 mm Breite: 480 mm / 490 mm Höhe: 100 mm / 70 mm	51,00		86078	Rückenpolster PVC zu GS12	49,00	
				86075	Sitzpolster PVC zu GS12	49,00	
60981	Sitzpolsterset mit Rücken schwarz Länge: 380 mm / 130 mm Breite: 470 mm / 490 mm Höhe: 90 mm / 70 mm	69,00		86079	Rückenpolster Stoff schwarz zu GS12	72,90	
				86076	Sitzpolster Stoff schwarz zu GS12	69,00	
60983	Sitzpolster mit Rücken blau weiß Länge: 330 mm / 130 mm Breite: 460 mm / 340 mm Höhe: 90 mm / 60 mm	59,00		86077	Sitzpolster Stoff schwarz + Totmanns. zu GS12	89,00	
				87669	Rückenpolster passend zu Grammer LS95 verwendbar anstelle von 132879 DS85/LS95	99,00	
60984	Sitzpolster mit Rücken schwarz weiß Länge: 360 mm / 190 mm Breite: 500 mm / 500 mm Höhe: 80 mm / 40 mm	59,00		87668	Sitzpolster passend zu Grammer LS95 verwendbar anstelle von 119494 DS85/LS95	99,00	
				97157	Rückenpolster passend zu Grammer 1112603 MSG95G/721, Maximo-Basic, Compacto-Comfort	109,90	
60986	Sitzpolster quadratisch schwarz Länge: 380 mm Breite: 500 mm Höhe: 130 mm	36,00		97159	Sitzpolster passend zu Grammer 140852 MSG95G/721, Maximo-Basic, Compacto-Comfort	119,90	
				92684	Beifahrersitz klappbar	178,90	
60982	Sitzpolster mit Rücken blau Länge: 340 mm / 130 mm Breite: 450 mm / 340 mm Höhe: 90 mm / 60 mm	59,00		97410	Beifahrersitz Fallbares Sitzkissen mit einer Rückenlehne von 260 mm und einer Sitzfläche von 390 mm. Befestigungslöcher vorhanden! passend zu CNH	178,00	
							
92320	Sitzkissen braun mit Riemenbefestigung Lehnenhöhe: 300 mm Länge: 400 mm Breite: 455 mm Höhe: 350 mm	59,00					
92318	Sitzkissen braun mit Gummizug Länge: 410 mm Breite: 410 mm Höhe: 300 mm	59,00					
92319	Sitzkissen rot mit Gummizug Länge: 410 mm Breite: 410 mm Höhe: 300 mm	59,00					

Fahrzeugsitze

Nr.	Bezeichnung	€
90011	Sitzschale Blech passend zu Deutz	89,00
86357	Sitzschale passend zu MF 891869M91, 181313M91	63,90
40946	Rückenlehne passend zu MF 36,65,135,148, 155,158,165,165, 175,178,185, 188,765	26,90
40945	Sitzkissen passend zu MF 36,65,135,148, 155,158,165,165, 175,178,185, 188,765	35,90
86358	Halterung zu Sitzschale passend zu MF 181316M92	77,90
86360	Haltefeder zu Sitzschale ohne Sitzschale passend zu MF und Ford	68,90
92418	Adapterplatte für Haltefeder 86360 passend zu MF 181338M91	21,90
86359	Sitzschale passend zu MF und Ford 181330M91	59,50
96549	Sitzfeder passend zu MF u. Ford 825608M1, 9N404	64,90
87391	Sitzschale Blech hohe Form, passend zu Steyr T80/84	112,00
00033	Sitzschale Blech Breite: 400 mm mit 2 Schrauben M12	22,90

Nr.	Bezeichnung	€
00059	Sitzschale gepolstert, Kunstleder, schwarz	41,90
01148	Sitzpolster Kunststoff mit Blechwanne Breite: 415 mm Höhe: 290 mm	58,90
SML050VB	Sitzoberteile mit 2 Längsverstellschienen	148,90
90828	Sitzschalter mit Magnet verwendbar anstelle von: 134751952 passend zu Case CVX 120, 130, 140, 150, 160, 170, 175, 195, 1135, 1145, 1155, 1170, 1190, 1195, MXU 100, 110, 115, 125, 135; NH T 6020, 6010, 6030, 6040, 6050, 6060, 6070, 7510, 7520, 7530, 7540, 7550, TS 100A, 110A, 115A, 125A, 135A, TVT 135, 145, 155, 170, 190, 195; Steyr 6135 CVT, 6140 CVT, 6145 CVT, 6150 CVT, 6155 CVT, 6160 CVT, 6170 CVT, 6175 CVT, 6190 CVT, 6195 CVT, CVT 120, 130, 150, 170	125,90
53065	Luftkompressor universals passend zu diversen Luftsitzen	136,90
93795	Luftfederung kpl. 12 V	248,90
53066	Luftfeder universals passend zu diversen Luftsitzen	78,90
53021	Luftfeder universals	69,90
87636	Sitzschalter zu Luftsitz	39,00
53061	Sicherheitsgurt Automatic	44,90

Werkstatt - Geräte

Softstart-Spannungswandler

- **Softstart**-Funktion, um eventuelle Leistungsspitzen des Einschaltstromes aufzufangen
- Elektrischer Überlastungsschutz
- **Konstante** Ausgangsspannung und -frequenz
- **Schutzkontakt-Steckdose** und Erdungsanschluss
- **Geringste Erwärmung** • **Hohe Betriebssicherheit**
- **Batterieüberwachung** • **Thermischer Überlastungsschutz**

Artikelnummer	51384	51385	51386
Eingangsspannung DC		DC 12 V (DC 11 - 15 V) DC 24 V (DC 22 - 30 V)	
Ausgangsspannung DC		AC 100 V ± 10 % / AC 110 V ± 10 % / AC 220 V ± 10 %	
Ausgangsfrequenz		55 ± 3 Hz / 60 ± 3 Hz / 50 ± 3 Hz	
Dauerleistung	300 W	600 W	1500 W
Spitzenleistung	600 W	1200 W	3000 W
Effektivität		> 80 %	
Überlastungsabschaltung	360 W - 390 W	720 W - 780 W	1800 W - 1950 W
Sicherung	12 V Eingang	40 A x 1	25 A x 3
	24 V Eingang	20 A x 1	40 A x 1
Arbeitstemperatur		5 - 35 °C	
Kühlungsmethode		Lüfter	
Zubehör	Zigarettenanzünder-Kabel und Batterie-Klemmen-Kabel		Erdungskabel und Batterie-Klemmen-Kabel

Nr. 51384 Bezeichnung Spannungswandler 12V 300-900 W € 124,90



Nr. 51385 Bezeichnung Spannungswandler 12V 600-1200W € 134,90



Nr. 51386 Bezeichnung Spannungswandler 12V 1500-3000W € 229,00



Batterietester

Schneller, aussagekräftiger, nichtbelastender **Test von Starterbatterien**. Mit diesem neuen, elektronischen Prüfgerät können Starterbatterien sofort auf ihre Startleistung überprüft werden. Der Vorteil dieses Gerätes ist, defekte und schlechte Batterien schon vor einem **Totalausfall** zu erkennen. Einfache Menüführung, **automatischer Testablauf**. Es muss nur der **Kältestrom (CCA)** einer Batterie nach DIN, SAE od. EN **eingegeben werden (steht auf der Starterbatterie)**. Nach **3 Sekunden** zeigt das Prüfgerät **das Testergebnis: Batteriespannung in Volt, Restkältestrom CCA, allgemeiner Batteriezustand in Form von Text + LED**

Nr. 51378 Bezeichnung **Batterietester BT111** € 94,90
Anwendung: 12V SLI, VRLA, AGM u. GEL-Batterien
- genaue Testentscheidung in 1 Sekunde
- 4 Anzeigeleuchten um die Testergebnisse einfach zu identifizieren
- Zeigt Spannung und CCA-Nummern an
- Bewertungssystem: SAE, DIN, IEC, EN und MCA/CA



Nr. 98217 Bezeichnung **Batterietester BT002** € 119,00

- geeignet für 6V & 12V AGM, Gel, SLI, Säure & Trockenbatterien
- Testung ab 1,5V bereits möglich
- Batteriebetrieben mit 1 x 9V Batterie (im Lieferumfang enthalten!)
- für Umgebungstemperatur von -32° bis +50°
- LCD Display & Steuerungstasten
- geeignet für 12V & 24V Ladesysteme
- unterstützte Sprachen sind Englisch, Deutsch, Französisch, Italienisch, Spanisch & Portugiesisch. Die Bedienungsanleitung ist ebenfalls in diesen Sprachen verfasst!



Nr. 98215 Bezeichnung **Batterietester Digital BT747** € 299,00

- leichte Bedienung, LCD Display & Steuerungstasten
- mit dem integrierten Thermodrucker kann das Ergebnis sofort ausgedruckt werden
- Testergebnis zeigt aktuell benutzte Volt, aktuellen Ladestand & wie gut die Batterie noch ist in % an
- keine Wartezeit zwischen 2 Tests nötig
- Testet geladene & entladene Batterien v. 1,5V - 30V
- Sekundenschnelle Diagnose (ca. 2 Sec)
- integrierter Überhitzungs-, & Kälteschutz
- Schutz gegen Überstrom & Verpolschutz
- geeignet für 6V & 12V Batterien
- geeignet für 12V & 24V Ladesysteme
- L = 250 mm, B = 145 mm, H = 65 mm
- handlich, kompakt & geringes Gewicht
- Testet problemlos: GEL, AGM, VRLA & SLI Batterien
- Batteriebetrieben mit Hilfe von 4 x 1,5V AA Batterien (im Lieferumfang enthalten!)
- unterstützte Sprachen sind Englisch, Deutsch, Französisch, Italienisch, Spanisch & Portugiesisch. Die Bedienungsanleitung ist ebenfalls in diesen Sprachen verfasst!



Batterietester analoge Anzeige

Nr. 51377 Bezeichnung **Batterietester analoge Anzeige** € 44,90
geeignet für 6 und 12 Volt Batterien.
Prüfungen: Ladezustand, Anlassvermögen, Ladesystemleistung, Anlasserprüfung



Batteriesäureprüfer

Nr. 78282 Bezeichnung **Batteriesäureprüfer** € 2,90



Nr. 60905 Bezeichnung **Batteriesäureprüfer Hydro** € 20,90

- robuste und bruchfeste Kunststoffausführung
- zur Überprüfung der Säuredichte und des Ladezustands von Akkumulatoren
- direkt ablesbar
- geringe Bauhöhe und problemloses Messen an engen Stellen
- Skala mit farbigen Sektoren
- schnelles Füllen der Messkammer ohne Luftblasenbildung
- Hydrostatische Rücklaufsperr

Neu!



Batteriefüller

Nr. 86154 Bezeichnung **Batteriefüller** € 7,90



Nr. E01021 Bezeichnung **Batteriewasser-Nachfüllflasche** € 9,90
Inhalt 2 Liter



Polreiner

Nr. 83543 Bezeichnung **Polreiner 2-teilig** € 3,90



Nr. 83544 Bezeichnung **Polreiner kreuz** € 7,90



Nr. 52984 Bezeichnung **Polfett 100 g** € 6,90



Werkstatt - Geräte

Jump Starter

Dieses Gerät kann zum Starten von PKW mit Benzin- oder Dieselmotor bis 3 Liter Hubraum, oder zum Laden von Mobiltelefonen verwendet werden.

Batterie: LI-Polymer Akku
 Batteriekapazität: 12.000 mAh
 EC5 Ausgang max.: 8-12V/600A Startleistung
 USB Ausgang max.: 5V/2.1A
 Aufladen DC: 12V/1A ~ 4-5 h
 Aufladen Micro USB: 5V/1A ~ 9-10 h
 Arbeitstemperatur: -20°C bis +60°C
 Gewicht: 400 g
 Maße: 167 x 72 x 38 mm



Nr.	Bezeichnung	€
93668	Jump Starter	110,90

Motorrad-Batterie-Ladegerät

Nr.	Bezeichnung	€
77689	Motorrad-Batterie-Ladegerät	34,90

- 230 V ~ 50 Hz 10 W, Ladestrom bei 6 V - 0,8 A bzw. bei 12 V - 0,6 A.
- Besonders geeignet für Motorrad-Batterien, aber auch für PKW, Trucks u.- Wohnmobile als Erhaltungsgerät geeignet. Die sichere Ladeelektronik ermöglicht sowohl die automatische Erhaltungs- u. Dauerladung als auch die Ladung von tiefentladenen Motorrad-Batterien.
 - Mit Verpolungsschutz
 - Für Gelbatterien geeignet
 - Polzangen mit kräftigen Druckfedern gewährleisten einen sicheren Kontakt zu den Batteriepolen
 - Gehäuse aus schwer entflammarem Kunststoff

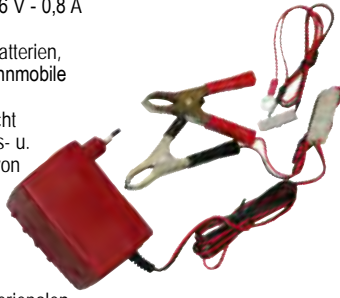

98216	Ladegerät DHC AE500E 5AH	64,90
-------	--------------------------	-------

- 220 - 240 V
- Ladestrom: 5 Amp
- L = 170, B = 73, H = 48 mm
- Gewicht: 0,5 kg
- Kabellänge: 7,6 Meter
- Benutzerfreundliches Design
- LED Anzeige: Standby Modus, Lade Modus, Anzeige wenn Batterie defekt ist, Anzeige ob Batterie tief entladen ist, 75% & 100% geladen
- Überspannungsschutz, Funken frei & Verpolschutz
- Staub & Wasser resistent IP65 & CE geprüft
- Schnell Lade Modus - 75% (ausreichend zum Starten)
- Erhaltungsladung bei 120 - 200 AH Batterien möglich
- Ladet problemlos 10 - 70 AH Batterien
- Für 12V Säure, Wartungsfreie, AGM & GEL Batterien



Mikroprozessor-Frequenzladegerät DHC SC212E

Für alle Starterbatterien und Blockbatterien geeignet. Egal ob PKW, Motorrad, Oldtimer, Sportflugzeuge oder Rasenmäher. Selbst die Batterien von Notstromaggregaten, Warn- u. Notbeleuchtungen, Weidezäunen und Alarmanlagen können damit geladen werden. Durch eine IU Ladekennlinie können die Ladegeräte zur Ladung u. Ladeerhaltung für Blei/Säurebatterien, Gel-, AGM- u. SLA-Batterien eingesetzt werden. Zudem sind diese primär geschalteten Geräte mit einer Pulserhaltung ausgestattet.

Bestellnummer	Ladespannung	Kapazität Ampere	Anwendungs-Bereich	Maße in mm L x B x H
51375	12 Volt	2,0 Amp/12,0 Amp.	1 AH-250 AH	195 x 124 x 68

Nr.	Bezeichnung	€
51375	Frequenzladegerät DHC SC212E	98,90

- 220 - 240 V • Ladestrom: 2 Amp
- L = 205, B = 122, H = 70 mm
- Gewicht: 0,8 KG • Kabellänge: 1,8 m
- LED Anzeige: Standby Modus, Lade Modus, Anzeige wenn Batterie defekt ist, Anzeige ob Batterie tief entladen ist, 75% oder 100% geladen
- Überspannungsschutz, Funken frei & Verpolschutz
- Schnell Lade Modus bis 75% (ausreichend zum starten) • Erhaltungsladung
- Ladet problemlos 2 - 200 AH Batterien
- geeignet für 12V Säure, Wartungsfreie, AGM, Start/Stop & GEL Batterien
- für Umgebungstemperaturen von -20° bis +40°



Batterie Ladegerät DECA SM

Automatisches Batterie-Ladegerät mit Programm für die Ladungserhaltung (Impulswiederaufladung)

- **Mehrstufen-Ladevorgang**
- **Hohe Effizienz** durch das „IU“ Ladeverfahren (Konstantstrom - Konstantspannung) - die Ladezeit des Akkus wird minimiert
- **Wartungsfunktion** „Plus-Maintenance“ Kann für längere Zeit mit der Batterie verbunden bleiben.
- **Aktualisierungs-Funktion** „Recond Battery“ Regeneriert Batterien, die sich durch schwere Entladezyklen halbtot haben.
- **Sicherheit garantiert** Entwickelt zum Schutz von Fahrzeugelektronik. Funkensicher. Verpolungssicher u. kurzschlussfest.
- **IP65** Leichtes und kompaktes Akku-Ladegerät. Für den Außeneinsatz gebaut.



Type	89687	89688	60520	89690
Netzspannung	1 Ph+230			
Leistung W	8	14	60	120
Ladespannung V	6	12	12	12
Ladeprogramme	1	1	2	5
Batterietyp	Pb: WET MF, GEL, AGM, Ca-Ca			
Batterie Ah min/max	1,2 - 35 (100°)	1,2 - 35 (100°)	1,2 - 75 (120°)	14 - 150 (225°)
Maße mm	157 x 64 x 30		202 x 90 x 45	200 x 85 x 45

Nr.	Bezeichnung	€
89687	Batterieladegerät Deca SM608	49,90
89688	Batterieladegerät Deca SM1208	53,90
60520	Batterieladegerät Deca SM C36L Neu!	95,00
89690	Batterieladegerät Deca SM C70T	128,90

Batterie Ladegerät DECA FL

Vollautomatisches Batterieladegerät mit elektronischer Laderegelung und Ladeerhaltung „Floating“

- **Mehrstufen-Ladevorgang**
- **Hohe Effizienz** durch das „IU“ Ladeverfahren (Konstantstrom - Konstantspannung) - die Ladezeit des Akkus wird minimiert
- **Notstrom** - Das Ladegerät kann über längere Zeit mit der Batterie verbunden werden. Die Batterie ist dann jederzeit bereit für den Einsatz.
- **Sicherheit garantiert** Entwickelt zum Schutz von Fahrzeugelektronik. Funkensicher. Verpolungssicher und kurzschlussfest. Die Ladespannung ist frei von Störungen und Spannungsspitzen. Laden Sie die Batterie direkt am Fahrzeug, ohne die Batterie vom elektrischen System zu trennen.
- **Batterietest** - sulfatierte Batterieabfrage
- **„Sulfated Battery Recovery“** nur bei 89692
Entsulfatierung / Ausgleichsprogramm
Regeneriert Batterien die sich durch schwere Entladezyklen halbtot haben.
- **geeignet für die Werkstatt**



Type	89691	89692
Netzspannung	1 Ph+230	
Leistung W	120	500
Ladespannung V	6/12	6/12/24
Ladestrom	11	22
Ladeprogramme	1	2
Batterietyp	Pb: WET MF, GEL, AGM, Ca-Ca	
Batterie Ah 15h min/max	8/130	15/260
Maße mm	312 x 172,5 x 126,5	
Gewicht kg	3,65	6,35

Nr.	Bezeichnung	€
89691	Batterieladegerät Deca FL1112	122,90
89692	Batterieladegerät Deca FL2212D	178,90

Werkstatt - Geräte

Batterie Lade-/Startgerät DECA SC

Professionelles mikroprozessorgesteuertes

Lade- und Startgerät

• **Sichere und schnelle Ladung** - Das System schützt die elektronischen Komponenten des Fahrzeugs gegen Störungen und Überspannungen, die während eines Lade- oder Schnellstartvorgangs entstehen können.

• **4 Mehrstufenladeprogramme**

- Ladung - Ausgleich - Wartung (Notstrom) - Entsulfatierung

• **Stufenlos einstellbarer Ladestrom**

Optimales Aufladen von Batterien aller Kapazitäten (Ah).

• **„Booster“ Funktion**

• **Temperatursensor** - eine automatische Korrektur jeder Ladespannung nach der Umgebungstemperatur.

• **Batteriekontrolle** -

Das Ladegerät überprüft, ob die Batterie sulfatiert und ob es die Ladung speichern kann.

• **„Memory“** - Diese Funktion vereinfacht die Bedienung:

Schließen Sie das Ladegerät an eine Batterie und an das Netz an und der Ladevorgang startet ein Programm zum Einrichten des Geräts.

• **„Back-up“** - Speichert elektronische Fahrzeugdaten bei Batterietausch/ladung,

zB.: Radio und Sitzeinstellungen



Type	87638
Netzspannung	1 Phx230
Leistung KW	1,2/10
Ladespannung V	6/12/24
Ladestrom	60
Ladeprogramme	4
Startstrom max:	350
Batterietyp	Pb: WET MF, GEL, AGM, Ca-Ca, Traction/Deep Cycle
Batterie Ah min/max	5/600
Maße mm	450 x 250 x 285
Gewicht kg	20

Nr. Bezeichnung €
87638 Batterielade-Startgerät SC3300B 599,00

Batterieladegerät und Start Booster



Type	300E	5000E	1350E
Netzspannung Volt	230	230	400
Leistung KW	0,5/3,5	2,3/11	2,5/20
Ladespannung Volt	12/24	12/24	12/24
Startstrom Amp.	250	800	1300
Gewicht kg	13,5	26	44

Nr. Bezeichnung €
19195 Lade-Startgerät 300E 229,00
38802 Lade-Startgerät 500E 479,00
61498 Lade-Startgerät 1350 899,00



19192 Ladegerät 12A 12/24V, 150W, bis 9A, 4 kg 79,90
19193 Ladegerät 30A 12/24V, 350W, bis 30A, 7,5 kg/12/24V, 350W, bis 30A, 7,5 kg 162,90

Paletten-Hubwagen mit Waage

- Hebeleistung 2000 kg
- 4 Gabelrollen
- Gabellänge 1150 mm
- Breite 540 mm
- Genauigkeit der Waage 0,1 %
- Unterteilung 0,5 kg
- Gewicht 130 kg



Nr. Bezeichnung €
50277 Palettenhubwagen 2 t mit Waage 1490,00

Paletten-Hubwagen



Nr. Bezeichnung €
90196 Palettenhubwagen 2,5 t 299,00
Gabel = 550 x 1150 mm, PU Vorderrad, Tandemrolle PU hinten

60907 Palettenhubwagen 2,5 t ek - Profi **Neu!** 369,00

86951 Tank für Palettenhubwagen 22,90



Anhängertransportwagen

Universal Transportwagen zum Rangieren von leichten Anhängern (Milchtank)



Nr. Bezeichnung €
80782 Anhängertransportwagen 69,90

Transportkarre

- Nr. Bezeichnung €
31205 Alu-Sackkarre 44,90
- klappbar, bis 90 kg
 - Maße ca. T x B x H
 - 190 - 410 x 400 x 730 - 1080 mm
 - große Stahladeplatte
 - kompakte Bauweise, leichte Aluminiumkonstruktion
 - Gewicht 4,3 kg



Haus & Hof

Nr.	Bezeichnung	€
55542	Transportkarre TK 250 Lufträder Tragkraft 250 kg Eigengewicht 10,6 kg Sicherheitsgriffe Treppenrutscher pulverbeschichtet	84,90

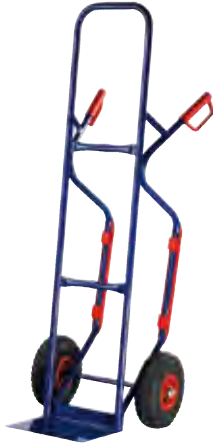

77362	Sackkarre trägt bis zu 150 kg! GS geprüft, zusammenklappbar, passt in jeden Kofferraum, robuste Stahlkonstruktion, vielseitig einsetzbar, z.B. für Wildbret, Holz, etc., 2 große luftbereifte Räder ca. 25 cm hoch, ca. 8 cm breit, für schwieriges Gelände, Gewicht ca. 13,5 kg, Maße: eingeklappt ca. TxBxH = 30x48x80 cm, ausgeklappt ca. 56x48x110 cm, Lastblech ca. 29x29 cm	94,90
-------	---	-------



97642	Transportwagen Tragkraft 150 kg - Abmessungen: L x B x H = 720 x 470 x 145/820 mm - hochwertiger, sehr haltbarer und dicker Kunststoff - 4 Räder mit 4" Durchmesser, 2 Räder torsional, und 2 Räder fest - Material: Grau PP und Schwarz PU - Klappgriff mit 30 mm Ø - Fall-/Entfaltungssystem ist sehr einfach zu bedienen - durch das Fallsystem sehr platzsparend - die Kunststoffplattform verfügt über einen Griff für den Transport	42,90
-------	--	-------



Tritthocker

**Robuster Tritthocker mit viel
Stauraum für Werkzeug, Zubehör, etc.
Mit Stahlverschluss und
praktischem Kunststoffgriff**



99397	Tritthocker mit Aufbewahrungsbox und Schublade Außenmaße: B 508, H 318, T 406 mm	29,90
-------	---	-------



Leitern

93397	Stepleiter Alu 2 Stufen inkl Plattform GS/EN131 • Höhe 40 cm • max. Belastung 150 kg	26,00
-------	--	-------



93398	Stepleiter Alu 3 Stufen inkl Plattform GS/EN131 • Höhe 60 cm • max. Belastung 150 kg	36,00
-------	--	-------



93395	Stehleiter Alu 5 Stufen inkl Plattform GS/EN131 • Höhe 183 cm • max. Belastung 150 kg	48,90
-------	---	-------



93396	Stehleiter Alu 6 Stufen inkl Plattform GS/EN131 • Höhe 206 cm • max. Belastung 150 kg	68,90
-------	---	-------



93399	Allzweckleiter 3 x 6 Stufen • GS/EN131 • Kombinierbare Steh- und Schiebeleiter aus Aluminium • Länge 170 cm - ausgefahren 366 cm • Höhe Stehleiter 240 cm • max. Belastung 150 kg • Leiterinnenbreite: 29,5	96,90
-------	---	-------



86066	Teleskopleiter Gesamt Höhe: 3,20 m Höhe geklappt: 0,81 m Sprossenhöhe: 300 mm Sprossen Anzahl: 10 Gewicht: 7,9 kg	159,00
-------	---	--------



Haus - Hof - Werkstatt

Industrie-Kunststoffbehälter

Silbergrau, geschlossen

Universelle Aufbewahrungs- und Transportkästen für unzählige Anwendungsbereiche, für die Produktion wird ausschließlich PP- und PE-Neumaterial verwendet. Sie sind stapelfähig, europalettengerecht, untereinander kombinierbar, säure- und laugenunempfindlich, geschmacks- und geruchsneutral, lebensmittelecht, kälte- und hitzebeständig von -40° bis +80°C.

Sie sind angenehm zu tragen durch ergonomische, große Griffe. Einfach, geradlinig und universell einsetzbar.

Nr.	Bezeichnung	€	
99675	Industrie-Kunststoffbehälter geschlossen 600x400x320 mm	16,95	

99676	Industrie-Kunststoffbehälter geschlossen 600x400x220 mm	11,95	
-------	--	-------	---

99677	Industrie-Kunststoffbehälter geschlossen 600x400x120 mm	9,95	
-------	--	------	---

99678	Industrie-Kunststoffbehälter geschlossen 400x300x235 mm	9,95	
-------	--	------	--

99680	Industrie-Kunststoffbehälter geschlossen 400x300x175 mm	9,95	
-------	--	------	---

99679	Industrie-Kunststoffbehälter geschlossen 400x300x120 mm	7,95	
-------	--	------	---

99686	Deckel 400x300 mm Für geschlossene Behälter.	6,95	
-------	--	------	---

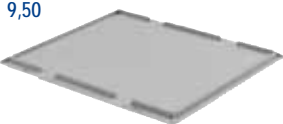
99687	Deckel 600x400 mm Für geschlossene Behälter. Auch mit Deckel sind die Kästen untereinander stapelbar und kombinierbar. So wie auch die Kästen sind die Deckel säure- und laugenunempfindlich. Zudem sind sie kälte- und hitzebeständig von -40°C bis +80°C. Mit einem Deckel und dem Schiebeverschluss werden aus den geschlossenen Behältern Kofferkästen. Die Schiebeverschlüsse sind separat erhältlich.	9,50	
-------	--	------	---

99692	Schiebeverschlüsse für Kunststoffbehälter	5,90	
-------	--	------	---

Kunststoffbehälter Gitter

Die durchbrochenen Kästen sind in unterschiedlichen Höhen verfügbar. Für die Produktion der Kästen wird ausschließlich PE-Neumaterial verwendet. Stapelfähig, europalettengerechte Größen, untereinander kombinierbar

Nr.	Bezeichnung	€	
99681	Industrie-Kunststoffbehälter vergittert 600x400x130 mm	9,95	

99682	Industrie-Kunststoffbehälter vergittert 600x400x170 mm	11,95	
-------	--	-------	---

99683	Industrie-Kunststoffbehälter vergittert 600x400x200 mm	12,95	
-------	--	-------	---

99684	Industrie-Kunststoffbehälter vergittert 600x400x250 mm	13,95	
-------	--	-------	---

99685	Industrie-Kunststoffbehälter vergittert 600x400x350 mm	16,95	
-------	--	-------	--

99688	Faltbox ohne Deckel 600x400x320 mm Die stabilen Faltboxen und Klappboxen lassen sich platzsparend verstauen. Sollte sie zwischenzeitlich nicht benötigt werden lässt sie sich ganz einfach zusammenfallen.	30,95	
-------	---	-------	---

99689	Klappbox mit Verriegelungsgriff 600 x 400 x 233 mm Die stabilen Faltboxen und Klappboxen lassen sich platzsparend verstauen. Sollte sie zwischenzeitlich nicht benötigt werden lässt sie sich ganz einfach zusammenfallen.	24,95	
-------	---	-------	---

99690	Rollenwagen für Kunststoffbehälter Der Rollenwagen erleichtert den Transport Ihrer Kästen. Er hält Belastungen von bis zu 250 kg stand und besitzt zwei Feststellbremsen. Er ist kompatibel zu allen Behältern.	56,95	
-------	---	-------	---

99691	Kunststoffplatte für Rollwagen 600 x 400 mm Einfaches Klicksystem zur Montage damit der Rollenwagen wie ein Transportroller benutzt werden kann.	19,95	
-------	---	-------	---

99693	Industrie-Kunststoffbehälter vergittert 400x300x260 mm, grün	12,50	
-------	--	-------	---

99694	Industrie-Kunststoffbehälter vergittert 400x300x180 mm, grün	9,95	
-------	--	------	---

99695	Industrie-Kunststoffbehälter vergittert 600x400x210 mm, grün	17,50	
-------	--	-------	---

Haus & Hof

Kettenzug

Nr.	Bezeichnung	€
53597	Kettenzug TÜV/GS geprüft Hubkraft 1000 kg Hubhöhe max 2,5 m	69,00



53598	Kettenzug TÜV/GS geprüft Hubkraft 2000 kg Hubhöhe max 2,5 m	99,00
-------	--	-------

Ratschenzug

Nr.	Bezeichnung	€
86740	Ratschenzug 750 kg, Hub 1500 mm	99,00



86741	Ratschenzug 1500 kg, Hub 1500 mm	129,00
-------	----------------------------------	--------

86742	Ratschenzug 3000 kg, Hub 1500 mm	229,00
-------	----------------------------------	--------

Laufkatze

Nr.	Bezeichnung	€
86814	Laufkatze 1000 kg verstellbar Trägerbreite 82 - 140 mm	71,90



Endlos-Seilzug

Nr.	Bezeichnung	€
80624	Endlos Seilzug 800 kg Seil 8,3 mm, 20 m	258,90



80625	Endlos Seilzug 3200 kg Seil 16 mm, 20 m	539,00
-------	--	--------



Allzweckheber

Nr.	Bezeichnung	€
53095	Allzweckheber 3 t Hubhöhe 1070 mm minimalen Höhe von 15,7 cm, max. Tragkraft 3,5 t, Gewicht 14 kg ca. 123 x 25 x 15 cm	78,90

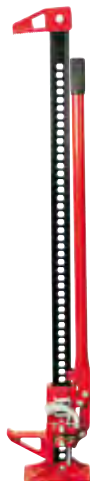

Winde

Nr.	Bezeichnung	€
80778	Winde 3 t Hub min. 70 - 425 mm Hub max. 735 - 1090 mm	179,90



80779	Winde 5 t Hub min. 80 - 425 mm Hub max. 730 - 1075 mm	229,00
-------	---	--------

Seil- und Hebezüge



Nr.	Bezeichnung	€
53595	Elektro-Hebezug Hubkraft 300 kg mit Umlenkrolle 600 kg, Seillänge 12,0 m	179,90

53596	Elektro-Hebezug Hubkraft 500 kg mit Umlenkrolle 1000 kg, Seillänge 12,0 m	299,95
-------	---	--------

02236	Seilzug mit 6 mm Seil Bodenzug max. 2 t	19,90
-------	--	-------



Stützböcke



Nr.	Bezeichnung	€
00551	Stützbock 2 t 280/380 mm 2 Stk.	33,90
15875	Stützbock 3 t 298/428 mm 2 Stk.	37,90
15876	Stützbock 6 t 403/608 mm 2 Stk.	59,90
86455	Stützbock 12t 490/750 mm 2 Stk.	138,90
60625	Stützbock 3 t mit Gummibacken 1 Stk.	43,00

86454	Stützbock 2 t max. H = 205 cm, min. H = 124 cm	99,90
-------	---	-------

60625
Neu!



Nothammer

Nr.	Bezeichnung	€
93577	Nothammer und Gurtschneider - Nothammer zum Einschlagen der Fahrzeugscheiben und Durchtrennen der Sicherheitsgurte - bei Gefahr von unschätzbarem Wert, sollte in keinem Fahrzeug fehlen	4,90



Scherenwagenheber

Nr.	Bezeichnung	€
93518	Scherenwagenheber mit Kurbel 1,0 t Arbeitsbereich (Bereich für 1,0 t Tragkraft): 225 - 360 mm Minimale Höhe: 100 mm	24,90

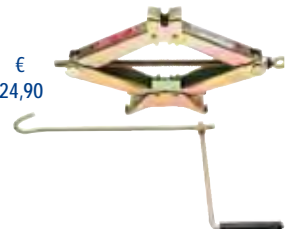

Werkstatt - KFZ

Autotransportwagen

Nr.	Bezeichnung	€
95345	Autotransportwagerl bis 680 kg zum einfachen Anheben des Fahrzeugs ohne Berührung von Fahrgestell oder Karosserie. Der Einsatz von vier Transportwagen ermöglicht beliebiges Positionieren und Drehen des Fahrzeugs. Anheben erfolgt mit Betätigung des Fußpedals. Reifenbreite max.: 12,8" (325mm) Arbeitsbereich: 340 bis 710 mm	149,00



95346	Halterung für 4 Autotransportwagerl	49,00
-------	-------------------------------------	-------

Abschleppseile

Nr.	Bezeichnung	€
77244	Abschleppseil bis 2000 kg Gesamtgewicht, elastisch dehnbar von 1,5 - 4 m, Farbe: blau-weiß, Befestigung durch zwei schwere Haken mit Klemmfeder	12,90



87348	Abschleppschlinge 4 m, 35 t	48,90
87349	Abschleppschlinge 6 m, 35 t	62,90
99797	Abschleppschlinge 10 m, 35 t	114,90
60155	Abschleppschlinge 6 m, 56 t • verstärkte Schlaufen • zum Schleppen schwerer Radfahrzeuge wie z.B.: LKW, Land- oder Baumaschinen	129,90



Wagenheber

Nr.	Bezeichnung	€
00930	Wagenheber 2 t 181/297 mm min/max	14,90
15887	Wagenheber 5 t 185/355 mm min/max	26,90
00934	Wagenheber 8 t 230/377 mm min/max	31,90
15888	Wagenheber 12 t 230/385 mm min/max	38,90
00942	Wagenheber 15 t 230/380 mm min/max	46,90
19630	Wagenheber 20 t 230/380 mm min/max	55,90



60623	Wagenheber 30 t 250/400 mm min/max	64,00
60624	Wagenheber 50 t 260/440 mm min/max	85,00



77361	Lufthydraulischer Wagenheber 20 t bis 20 t heben, ohne selbst pumpen zu müssen, einfach an den Kompressor anschließen, mit Luftdruck von ca. 8 bar schnell hydraulisch heben. Hubhöhe bis 510 mm, minimale Höhe 265 mm, Gewicht nur 18 kg, Maße ca. HxBxT = 29x19x28 cm, manuelles Hochpumpen möglich, superschnelles Einfahren des Hydraulikzylinders über Federmechanismus, Druckschlauch ca. 1 m lang	176,90
-------	--	--------



00929	Fahrbarer Wagenheber 2 t • 140/340 mm min/max	38,90
-------	--	-------



15889	Fahrbarer Wagenheber 3 t • 140/490 mm min/max	165,90
-------	--	--------



Nr.	Bezeichnung	€
60899	Fahrbarer Wagenheber 3,0 t • 140/525 mm min./max. • Kunststoffräder • Fußpedal für schnelles Anheben • Langsames Einfahren mit Last für mehr Sicherheit • Praktische Werkzeugschale für z. B. Radbolzen • Mit Gummiauflage	410,00

Neul



89780	Fahrbarer Wagenheber 3,5 t • 90/520 mm min./max. • Super-niedriges Design (90 mm Ausgangshöhe) • durch 415 mm Arbeitstiefe ist er auch für tiefergelegte Fahrzeuge geeignet. • Doppelpumpenkolben für schnelles Heben	229,00
-------	---	--------



E60177	Rangierwagenheber 2 t • 140/800 mm min/max	389,00
--------	---	--------



80395	Wagenheber 22 t Luft • 225/430 mm min/max • Gewicht: 36 kg	359,00
-------	--	--------



80071	Hydraulik-Motorgetriebeheber • Hubhöhe 855/1845 mm min/max • Teleskopzylinder 2-stufig • Hubkraft 500 kg • Aufnahme schwenkbar • Gewicht 57 kg	379,00
-------	---	--------



89189	Motorständer max. 700 kg • Aufnahmeplatte ist 360° drehbar und in 8 Positionen verstellbar, zerlegbar • 4 Aufnahmepunkte verstellbar • 5 massive Rollen • Tragkraft: 700 kg • Maße: 800 x 820 x 820 mm • Gewicht: 34 kg	179,00
-------	--	--------



Werkstatt - KFZ

Nr. Bezeichnung
80780 Motorheber 2 t
klappbar CE
max. Armlänge 2,5 m

€
289,00



91646 Motorheber-Profi 2 t
• Für den Gebrauch im industriellen Bereich und in der Werkstatt.
• Robuste Stahlkonstruktion ist maschinell geschweißt.
• Über den Handgriff ist der Lastarm 4-fach verstellbar, Totmannsteuerung.

699,00



93619 Motor-Montagehilfe
zum Ausbalancieren des Motors, ermöglicht ein präzises Ansetzen an das Getriebe
• Traglast max.: 350 kg
• Maße: 280 x 390 mm
• Verstellbereich: +/- 160 mm
• Kettenlänge: 2 x 350 mm (mit Montagewinkel)
• Kurbellänge: 100 mm

65,90



91647 Motor-Montagehilfe
Fixiereisenrohre mit Sicherheits-Anschlagkette. Ketten sind auf Haken befestigt.
• Breitereinstellung max.: 1500 mm
• Traglast max. 500 kg
• Gewicht: 18 kg

110,90



Radwechselwagen

Der Radwechselwagen wird zum Montieren und Demontieren von Reifen bei Landmaschinen verwendet.

Eigenschaften

Ein doppelwirkender Zylinder bewegt die Rahmenteile zusammen und auseinander. Der Haltearm zur Fixierung des Rades ist verstellbar. Die beiden Führungsstangen und der Griff am Haltearm erleichtern die Einstellung. Fünf Räder sorgen für einen stabileren Aufbau. Die 4 Stützrollen auf jeder Seite der Hebevorrichtung gewährleisten die nötige Wendigkeit des Reifens, um eine genaue Einrichtung des Rades zur Radnabe zu ermöglichen.



Nr.	Bezeichnung	Kapazität max.	Rad-Ø min. - max.	Rad-Breite max.	€
89781	Radwechselwagen max. 1200 kg	1200 kg	1000-2200 mm	800 mm	769,00

Nr. Bezeichnung
92736 LKW-Reifen-Transporter
• erleichtert den Transport von Rädern
• Rahmenbreite (Radaufnahme): 500 mm
• Rahmentiefe (Radaufnahme): 350 mm
• max. Radgewicht 68 kg

€
99,90



Hebebühne

Pneumatische Bedienung (anschließbar an Kompressor)
Hydraulische Fußbedienung

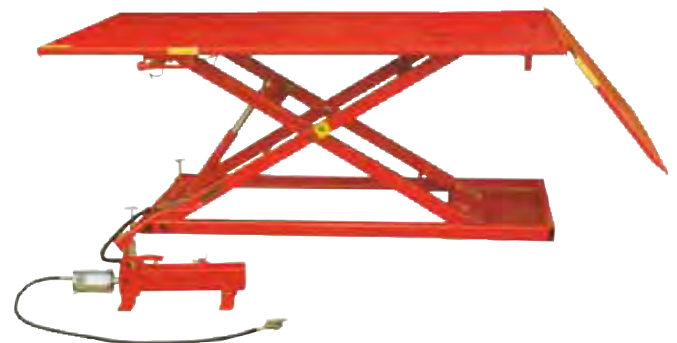

Nr.	Bezeichnung	Kapazität max.	Höhe mm min. - max.	Gr. mm	Rampengr. mm	€
89782	Hebebühne	680 kg	185 - 825	1995 x 1190	650 x 1190	959,00

Motorradhebebühne



Nr.	Bezeichnung	Kapazität max.	Arbeitsbereich	Gr. mm	Rampengröße mm	€
92624	Motorradhebebühne	454 kg	175 x 750	2060 x 550	655 x 550	520,00

• Hydraulische Fußbedienung
• Kapazität 454 kg
• 206 x 55 cm • max. Höhe 75 cm

Teilewaschanlage

Nr. Bezeichnung
80076 Teilewaschanlage
• 790 x 500 x 320 mm
• 220 V, 26 W
• 80 Liter Inhalt
• Gewicht 28 kg

€
189,90



Werkstatt - KFZ

Nr.	Bezeichnung	€
86466	Tisch-Teilwascher 13,3 Liter • 220 V • 470 x 360 x 250 mm	88,90



86467	Micro cleaner 14 Liter • 220 V • 580 x 280 x 660	249,00
-------	---	--------



86468	Pinselfür Teilereiniger Schlauchanschluss = 10 mm	7,90
-------	---	------



80359	Teilereiniger 20 Liter	114,90
-------	-------------------------------	--------

96334	Teilereiniger 60 Liter	314,90
-------	-------------------------------	--------

Spezialreiniger mit gutem Löseverhalten für fettige und ölige Verschmutzungen. Die Reinigung erfolgt im Teilwaschgerät, Tauchbad oder manuell mit Pinsel. Frei von Chlorierten Lösungsmitteln. Nicht wassermischbar.



Sandstrahlbox

80074	Sandstrahlbox	€ 469,00
-------	----------------------	----------

- Hochwertige Sandstrahlpistole
- 2 Abluftöffnungen mit Schutzfilter
- Kunststofftür zum Be- und Entladen
- Ablagegitter in der Kabine
- Auffangbehälter für Strahlgut
- BxHXT 860x1375x560 mm

Zubehör:

- 2 x integrierte Arbeitshandschuhe
- 1 x Neonlampe
- 2 x Abluftöffnungen für Absauganlagen
- 1 x Strahlpistole mit Luftschläuchen
- 4 x Keramikdüsen 4,5,6,7 mm
- 5 x Schutzfolie



87610	Folie für Sandstrahlbox	1,40
-------	--------------------------------	------

87611	Pistole für Sandstrahler 80074	24,00
-------	---------------------------------------	-------



Reifen montieren

98292	Reifenmontagegerät 4 - 21"	€ 194,90
-------	-----------------------------------	----------

Das Rad wird mit Hilfe von zwei Gleitklemmen & einer manuell einstellbaren Backenklemme auf der Montiermaschine fixiert.

Zubehör:

- Reifenmontagegestange
- Fixierstangen (1/2", 5/8", 3/4") für verschiedene Lager & Naben Durchmesser
- Kleinmaterial (Muttern, Schrauben etc. inkl.)



Nr.	Bezeichnung	€
93987	Reifenwuchtmachine electronic • automatische Abstand- und Reifendurchmesser Messung • elektronisch gesteuert • für Stahl- und Aluräder mit Reifen-Ø von 10" bis 24" • inkl. Adapter für verschiedene Räder • 220 V, 0,2 kW • max. Reifengewicht 65 kg • Messzeit 8 s • Genauigkeit +/- 1 g	1199,00



97986	Befestigungsmutter für 93987	79,00
-------	-------------------------------------	-------

93988	Reifenmontiermaschine • Halbautomat • 230 V, 1,1 KW • Außenklammern 10-18 Zoll • Innenklammern 10-22 Zoll • Druckluft 8-10 bar • max. Reifen-Ø 960 mm • max. Felgenbreite 330 mm • Abdrücker 2500 kg • Geräuschpegel < 70 dB • mit Montiereisen Schutz für Alu Felgen, Luftschlauch und Reifenfüller	1299,00
-------	--	---------



61064	Adaptersatz für Motorrad Reifen Neu!	159,00
-------	--	--------

Hydraulikpressen

Nr.	Bezeichnung	€
89800	Werkbankpresse 10 t • 10 t Presskraft • Kolbenweg 180 mm • Durchgangshöhe 0-340 mm • Durchgangsbreite 335 mm • Stabile Ausführung • Höhenverstellung mit 3 Löchern • Manometer aus Edelstahl	279,00



Nr.	Bezeichnung	€
77298	Hydraulikpresse 20 t • 20 t Presskraft • Hydraulikzylinder seitlich verschiebbar • Stabile Ausführung • Höhenverstellung mit 9 Löchern • Manometer aus Edelstahl • Größe 1800 x 860 x 500 mm • Durchgangsbreite 570 mm • Durchgangshöhe 980 mm • Kolbenweg 180 mm	449,00



Werkstatt - Energie

Nr.	Bezeichnung	€
77299	Hydraulikpresse 45 t	1049,00

- 45 t Presskraft
- Stabile Ausführung - 4 Steher
- Pressen mit Handpumpe oder Druckluft
- Seilwinde zur Höhenverstellung vom Auflageträger (7 Löcher zum Fixieren)
- Manometer aus Edelstahl
- Größe: 1800 x 860 x 500 mm
- Durchgangsbreite: 826 mm
- Durchgangshöhe: 60 - 900 mm
- Kolbenweg 175 mm
- Gewicht 347 kg

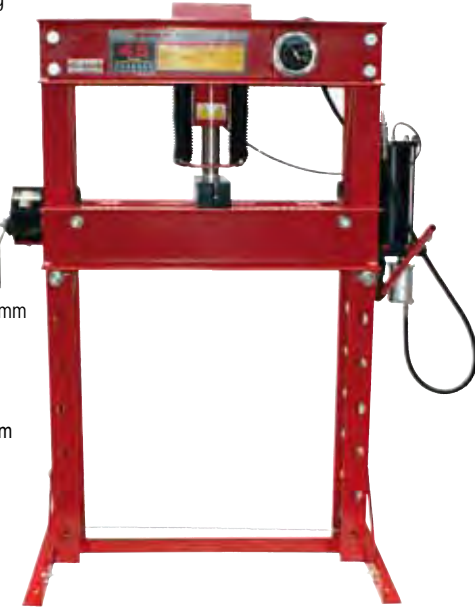

Notstromaggregat mit Betriebsartenschalter

Feldbetrieb: Im Feldbetrieb steht an allen Steckdosen Spannung zur Verfügung. Die Isolationsüberwachung schaltet bei Körperschluss ab.
Hausbetrieb: Spannung steht nur an der größten CEE Steckdose zur Verfügung. Die Isolationsüberwachung ist außer Betrieb. Den Schutz bei Körperschluss übernimmt ab der Hausverteilungsstelle die installierte Schutzmaßnahme.



Nr.	Bezeichnung	€
90333	Zapfwellengenerator EY-16TC -AVR-ISO-IP+AVR Regler	auf Anfrage
90255	Zapfwellengenerator EY-22TC -AVR-ISO-IP+AVR Regler	auf Anfrage
90334	Zapfwellengenerator EY-27TC -AVR-ISO-IP+AVR Regler	auf Anfrage
90336	Zapfwellengenerator EY-40TC -AVR-ISO-IP+AVR Regler	auf Anfrage

Aufpreis auf 1500 U/min. € 300,00 inkl. MwSt.

Notstromaggregate

Stromerzeuger für Zapfwellenbetrieb.
 Für den Einsatz in Landwirtschaft, Forstwirtschaft, Kommunalbereich, Feuerwehr,...
 Bei allen Typen Regelung AVR (Spannungskontrolle elektronisch).
 Für PC - Einsatz geeignet!



Nr.	Bezeichnung	€
76587	EY 16 TC	2350,00
56419	EY 20 TC	2650,00
56420	EY 25 TC	2790,00
56421	EY 30 TC	2950,00
56422	EY 40 TC	3150,00

Zapfwellengenerator EY-42TCS-AVR-ISO IP

- Generator Drehzahl:**
- 1500 U/min.
- Steckdosen:**
- 1 x 400V 63A
 - 1 x 400V 32A
 - 1 x 400V 16A
 - 3 x 230V 16A



Nr.	Bezeichnung	€
97407	Zapfwellengenerator	Auf Anfrage

Stromerzeuger Inverter

- INVERTER Technologie – für sensible Geräte (Computer, etc.)
 - hervorragend geeignet für den Gartenbereich und Freizeitaktivitäten
 - inkl. Tragegriff und Gummifüße
 - bequemer Transport durch geringes Eigengewicht
 - geschlossener Corpus • einfache Bedienung
- Motortyp:** 1-Zylinder 4-Takt OHV Motor
Kraftstoff: ROZ95, **Starter:** CDI
Drehzahl in min-1: 4000-5200
max. Leistung in W: 1200
Steckdose: 1x 230V 50Hz
Generatordauerleistung: 1000 W
Tank-Kapazität: 4.2 L,
Laufleistung: 5.7 h
Schall-Leistungspegel: 95 dB(A)
Schall-Druckpegel: 74 dB(A)



Nr.	Bezeichnung	€
96855	Stromerzeuger (Inverter)	189,00

Modell	Dauerleistung		Höchstleistung		Eingang Drehzahl	Traktor PS	Gewicht	Abmessung		
	[kVA]	[kW]	[kVA]	[kW]				L [mm]	LW [mm]	H [mm]
EY 8 TC	8	6,4	8,8	7	440	20	90	500	900	850
EY 10 TC	10	8	11	8,8	440	20	100	600	900	850
EY 15 TC	15	12	18,5	13,2	440	30	125	600	900	850
EY 20 TC	20	16	22	17,6	440	45	140	800	900	850
EY 25 TC	25	20	27,5	22	440	45	215	600	950	900
EY 30 TC	30	24	33	26,4	440	60	250	620	950	900
EY 40 TC	40	32	44	35,2	440	75	270	920	950	900

Haus & Hof - Energie - Reinigung

Stromerzeuger

- Spannung: 230/400 Volt 50 Hz
- Leistung max./Dauer: 5,5 kW/3,6 kw bei 400 V 3,3 kw/3 kw bei 230 V
- Motor: 389 cm³ 7 kW/9,5 PS
- Starter: mit Hand
- Kraftstoff: Benzin bleifrei
- Tank: 25 l
- Kraftvoller 4-Takt-Antriebsmotor
- Automatische Spannungsregulierung
- Überlastschalter für Gerätesicherheit
- Generator: Synchron • Gewicht: 76 kg
- Bauart Antriebsmotor: 1 Zylinder, 4-Takt luftgekühlt



Nr.	Bezeichnung	€
61066	Stromerzeuger	699,00

Stromgenerator mit Diesel-Motor

- Hervorragend geeignet für den Baustellen- und Gartenbereich sowie landwirtschaftlichen Einsatz
- Geringer Geräuschpegel • Einfache Bedienung
- Hohe Tankkapazität
- inkl. E-Start und Batterie
- max. Leistung 230V - 1,66 kW
- max. Leistung 400V - 5,0 kW
- Motor-Typ: 1-Zylinder Diesel-Motor
- Tank-Kapazität: 16 L
- Motorleistung: 5,7 kW / 3000 min-1
- Laufleistung: ca. 6 Stunden
- Zündung / Starter: CI / E-Start
- Generatorleistung: 5,5 KVA / 4,5 kW (400V)
- max. Leistung: 6 KVA / 5 kW (400V)
- Stromstärke: 7,9 A, Batterie: 12 V
- Steckdose: 1x 230V / 1x 400V
- Schall-Druckpegel LPA: 70 dB(A) bei 7 m
- Gewicht (netto/brutto): 162 / 171 kg



Nr.	Bezeichnung	€
86001	Stromerzeuger	1399,00

Stromerzeuger mit 4-Takt Benzinmotor

- Hervorragend geeignet für den Baustellen- und Gartenbereich sowie Freizeit- und Campingaktivitäten
- E-Start, Seilzug, Fernbedienung
- 100% Kupferwicklung, Synchrongenerator, Betriebsstundenzähler
- Ölmangelsicherung, Benzin-Tankanzeige, Spannungsmesser
- Überlastungsschutz für Generator
- Fahrwerk: 2 x 10" Räder und 2x Klappgriffe
- Motor-Typ: 1-Zylinder 4-Takt Motor
- Tank-Kapazität: 30 L Öltank-Kapazität: 1,1 L
- Drehzahl: 3600 min-1
- Laufleistung: ca. 6-7 Stunden
- Zündung / Starter: TCI / Seilzug / E-Start
- Generatordauerleistung: 7 kW
- max. Leistung: 8 kW
- Gleichstrom: 12V -8,3 A
- Steckdose: 2 x 230V / 1 x 400V 16A
- Schall-Druckpegel LPA: 77 dB(A) bei 7 m
- Gewicht (netto/brutto): 95 / 105 kg



Nr.	Bezeichnung	€
94308	Stromerzeuger	969,00

Stromerzeuger mit 4-Takt Benzinmotor

- Hervorragend geeignet für den Baustellen- und Gartenbereich sowie Freizeit- und Campingaktivitäten • E-Start mit Batterie und Fernbedienung,
- Fahrwerk 4-Räder • 100% Kupferwicklung, Synchrongenerator
- Betriebsstundenzähler, AVR Regulierung
- Ölmangelsicherung, Benzin-Tankanzeige(4,6 L Verbrauch bei 75% Belastung), Spannungsmesser • Motor-Typ: 4-Takt Motor OHV Loncin 2V78
- Tank-Kapazität: 30 Liter • Motorleistung: 12 kW • Öltank-Kapazität: 1,7 Liter
- Drehzahl: 3600 min-1 • Hubraum: 678 cm³ • Zündung / Starter: TCI / Seilzug / E-Start
- Generatorleistung: 11 kW (400V) 3,67 kw (230V)
- max. Leistung: 12 kW (400V) 4 kW (230V)
- Gleichstrom: 12V / 8,3 A Ladestrom
- Steckdose: 2x 400V, 3x 230V
- Schall-Druckpegel LPA: 89 dB(A) bei 7m
- Schall-Leistungspegel LWA: 98 dB(A)
- Gewicht (netto/brutto): 185 / 205 kg



Nr.	Bezeichnung	€
94309	Stromerzeuger	2499,00

Nass- und Trockensauger Lavor VAC20S

- mit Abklopfsystem
- Behälter aus Metall
- Blasfunktion
- Leistung: 18 kpa, 30 Lt/S
- inkl. Zubehör



Nr.	Bezeichnung	Behälter L	Leistung Watt	Spannung V	€
94420	Nass- u. Trockensauger	20	1200	230	79,00

Nass- und Trockensauger Windy

130IF

- Filter Reinigungssystem
- Schließhaken aus Metall
- Saugsystem mit By-Pass-Kühlung
- Flüssigkeit Stop Ventil
- Leistung: 24 kpa, 65 Lt/S
- inkl. Zubehör



Nr.	Bezeichnung	Behälter L	Leistung Watt	Spannung V	€
94421	Nass- u. Trockensauger	30	1400	230	179,00
96247	Papierfilter 10 Stk zu 94419, 94421				34,99

Nass- und Trockensauger Lavor PRO Worker EM

- Ausgestattet mit - 1 By-Pass Motor - Ansaugsystem mit By-Pass-Kühlung
- Säulenunterdruck: 24 kPa / 2400 mmH₂O,
- Luftansaugung: 70 L
- Elektrowerkzeug-Steckdose mit Fernbedienung (max. 2200 W)
- Automatischer EIN/AUS Filterrüttler
- Microfaser Sammelfilter und Motor HEPA-Filter
- Schwimmerventil - Filter-Schmutzanzeige
- Multi-Durchmesser Werkzeugadapter
- Stoßfester Tank aus PP
- 7,5 m Neopren Stromkabel
- Spurlose Rollen
- Verlängerungs-Stahlrohr
- inkl. Zubehör



Nr.	Bezeichnung	Behälter L	Leistung Watt	Spannung V	€
96267	Nass- u. Trockensauger	30	1400	220-240	319,00

Nass- und Trockensauger Windy

278IF

- schallgedämpfter 2 Stufen Motor
- Schließhaken aus Metall
- Saugsystem mit By-Pass-Kühlung
- Edelstahltonne
- Kipp- und Entleerungssystem
- Stromkabel 7,5 m
- Kabelhalter
- Leistung: 22 kpa, 130 l/s
- inkl. Zubehör (Schlauch Ø 40 mm, Edelstahlrohr, Bodenbürste, Wasserbürste)



Nr.	Bezeichnung	Behälter L	Leistung Watt	Spannung V	€
94419	Nass- u. Trockensauger	78	max. 2400	230	490,00

Haus & Hof - Reinigung

Staubsauger Zubehör

Nr.	Bezeichnung	€
55547	Schmutzfangsäcke 5 Stk. passend zu Einhell	16,95

55111	Schaumstofffilter 10 Stk. passend zu Einhell RT-VC 1420, 1500, 1525SA, 1630SA, 1600E, BT-VC 1115, 1250, 1250S, 1250-2, 1250SA, 1450, 1500SA, H-NS 1250	8,99
-------	--	------

99510	Schwammfilter zu Lavor passend zu GT, Quattordici, Trenta, Venti	8,00
-------	--	------

99514	Filter waschbar zu Lavor passend zu Ashley 900/901, Poker	19,00
-------	---	-------

55548	Faltenfilter passend zu Einhell Nass-Trockensauger	16,95
-------	--	-------

99512	Filterpatrone passend zu Lavor CF, Freddy, Kombo, Quattordici, Rudy, Trenta, Vae, Venti, WD	19,00
-------	--	-------

99513	Nylonfilter passend zu Lavor Domus, Taurus	36,00
-------	---	-------

99508	Papierfilter 5 Stk passen zu Lavor VAC	22,00
-------	---	-------

99509	Stofffilter 3 Stk passend zu Lavor GB50XE, GBP20, GNX, Freddy, Rudy, Trenta, VAC, Venti	19,00
-------	---	-------

99515	Papierfilter 3 Stk passend zu Lavor Ashley 200, 310, Free VAC	17,00
-------	---	-------

99516	Filterpatrone passend zu Lavor	32,00
-------	-----------------------------------	-------

60500	Ersatzfilter passend zu Windy 278 	31,90
-------	--	-------

55727	Schlauch Ø 39/32 mm	per m	5,40
-------	---------------------	-------	------

80090	Schlauch Ø 48/38 mm	per m	8,50
-------	---------------------	-------	------

80092	Schlauchverbinder Ø 39/32 mm		12,90
-------	------------------------------	--	-------

80091	Schlauchverbinder Ø 48/38 mm		13,90
-------	------------------------------	--	-------

Aschefilter mit Motor

- Ruß-Abklopfsystem
- Filter austauschbar
- Staubbehälter lackiert mit Tragegriff



Nr.	Bezeichnung	Behälter L	Leistung Watt	Spannung V	€
55774	Aschefilter mit Motor	18	800	230	58,90

Aschefilter mit Motor

- Ruß-Abklopfsystem
- Filter waschbar
- inkl. 1 m Schlauch mit Düse



Nr.	Bezeichnung	Behälter L	Leistung Watt	Spannung V	€
94422	Aschenfilter	18	1000	230	94,90

Hochdruckreiniger 490

- Kompaktes Design
- Zubehörhalter
- Mit Schlauchtrommel - Schlauch 8 m
- 3 Axial-Kolben Taumelscheibenpumpe
- Kolben aus Edelstahl
- Motor mit Überlastschutz
- Stromkabel 5 m
- Tank für Reinigungsmittel 1,2 l
- TSS Automatic Stop System
- Wasser Filter
- Lanze mit Flachstrahl
- Lanze mit Turbo Rotor

TSS®
Total Stop
SYSTEM

Standard Equipment



Plus!

Roto Power
+60% Power



Nr.	Bezeichnung	Druck Bar	Leistung l/h	Motor U	Spannung V	€
76569	Hochdruckreiniger 490	140	420	2100	230	299,00
AR3082100	Schlauch zu AR490					46,90
AR3082710	Pistole zu AR490					29,00
AR3083070	Lanze zu AR490					15,00
AR3400340	Rotorlanze zu AR490					28,00

Hochdruckreiniger 590

- Kompaktes Design
- Zubehörhalter
- Mit Schlauchtrommel - Schlauch 8 m
- 3 Axial-Kolben Taumelscheibenpumpe
- Kolben aus Edelstahl
- Motor mit Überlastschutz
- Stromkabel 5 m
- Tank für Reinigungsmittel 1,2 l
- TSS Automatic Stop System
- Wasser Filter
- Lanze mit Flachstrahl
- Lanze mit Turbo Rotor

TSS®
Total Stop
SYSTEM

Standard Equipment



Plus!

Roto Power
+60% Power



Nr.	Bezeichnung	Druck Bar	Leistung l/h	Motor U	Spannung V	€
76570	Hochdruckreiniger 590	160	600	2800	230	489,00

Haus & Hof - Reinigung

Hochdruckreiniger Lavor 180DIGIT

mit Digital-Control-System

- Wartungslicht
- Kinderschutz
- Temperaturanzeige
- Waschauswahl zwischen
- Soft: Für Fahrräder & Gartenmöbel
- Medium: Für Auto, Motorrad & Wohnwagen
- Hart: Für Ziegelmauer, Asphalt, Straße, Einfahrt
- Ein- & Ausschalter mit Soft-start

Zubehör:

- Lanze
- Pistole
- 8 m Schlauch
- 3 verschiedene Sprühaufsätze

Technische Daten:

- max. Betriebsdruck: 180 Bar
- max. Wasserdurchlaufmenge: 510 Liter je Stunde
- Stromversorgung: 2500 Watt - 220/240 V - 50/60 Hz
- Gewicht: 15,8 kg

Nr.	Bezeichnung	€
99836	Hochdruckreiniger Lavor 180DIGIT	219,00



Hochdruckreiniger Lavor Hyper LR LP

- 4-poliger Elektromotor (1450rpm), mit Wasserkühlung, beste Wärmeableitung
- Eingebautes Bypass-Ventil, linearer Pumpenkopf, vernickelt
- 3 Keramikkolben
- Eingebautes Bypass-Ventil, linearer Pumpenkopf, vernickelt, mit Hochtemperatur-Wasserdichtungen und -buchsen.
- Integriertes elastisches Gelenk für beste Pumpenkupplung
- Niedrige Spannung und verzögerter Totalstopp.
- Vertikalbrenner mit Stahlpule mit hohem Wärmewirkungsgrad.
- Temperaturregler mit hochempfindlichem Edelstahlsensor.
- Reinigungsmitteltank 3 Liter
- Hilfsmotor für die Brennerluftkühlung und mechanische zwei Wege-Kraftstoffpumpe

Betriebsdruck: 200 Bar
Förderleistung: 900 l/h
Motorleistung: 7300W / 400V / ~50Hz
Max. Wassertemperatur
Ein-/Ausgang: 40/140°C
Gewicht: 129 kg



Nr.	Bezeichnung	€
50251	Hochdruckreiniger Hyper LR Heißwasser	2690,00

Hochdruckreiniger Lavor HRC 2015 LP RA

- 4-poliger Elektromotor (1450 U / min) mit Wärmeschutz und Wasserkühlung
- Drei Keramikkolben, vernickelter Messing-Linearpumpenkopf mit Hochtemperatur-Wasserdichtungen und Durchführung.
- Integriertes elastisches Gelenk für beste Pumpenkupplung

- Niedrige Spannung und verzögerter Totalstopp
- Ventile für Ansaugung u. Abgabe aus Edelstahl
- Integrierte Reinigungsmittelsaugung mit externer Ansaugsonde

- Druckregler
- Manometer für Glycerine
- Schlauchaufroller (optional)
- Stahlrahmen
- Abdeckungen aus Edelstahl

- Betriebsdruck: max 200 bar
- Fördermenge: 900 l/h
- Leistungsaufnahme Spannung: 7000W/400V-50Hz
- Max. Wassereintrittstemperatur: 40 °C

Nr.	Bezeichnung	€
60835	Hochdruckreiniger Lavor HRC 2015 LP RA	1649,00



Neu!

Hochdruckreiniger Lavor Hyper SR LP

- 4 poliger Elektromotor mit Überhitzungsschutz & Wasserkühlung
- 3 Vollkeramikkolben • Sicherheits Saug- & Druckventile
- Vertikalbrenner mit Stahlpule & hohem Wärmewirkungsgrad
- Temperaturregler mit hochempfindlichem Edelstahlsensor
- eingebauter Waschmitteltank & indirekte Absaugung
- Vernickelter Pumpenkopf aus Messing mit Hochtemperatur-Wasserdichtungen & Büchsen
- niedrige Spannung & verzögerte Abschaltung
- Hilfsmotor für Brennerluftkühlung
- robuster Stahlrahmen

Zubehör:

- 3/8" Pistole mit drehbarer Kupplung
- Lanze • Düse • 5 m Stromkabel
- 10 m Hochdruckschlauch

Technische Daten:

- max. Betriebsdruck: 150 Bar
- max. Wasserdurchlaufmenge: 540 l/h
- Stromversorgung: 3000 Watt - 230 V - 50 Hz
- Pumpe: MP4 Ni mit 1450 u/min.
- max. Ein- & Ausgang Wassertemperatur: 40° - 140°
- Gewicht: 113 kg
- Fassungsvermögen Waschmitteltank: 4,2 Liter

Nr.	Bezeichnung	€
96272	Hochdruckreiniger Hyper SR LP Heißwasser	1980,00



Reinigungsmaschine Lavor Dynamic

Handgeführter & batteriebetriebener Scheuersauger, ideal geeignet für kleine und mittelgroße Böden bis zu einer Größe von 1600 m², vor allem in verkehrsreichen Zonen mit vielen Leuten oder Möbeln wie in Wellness-Zentren, Sporteinrichtungen, Autohändlern, Einzelhandel, Krankenhäusern oder Schulen.

- Anpassbare Lösungsverbindung mit automatischer Abschaltung
- Schmales Gehäuse mit Seitenbürsten-Überstand & 170° Rakeldrehung
- Große abriebfreie Arbeitsräder und robuste hintere Rollen für Verlagerungen
- Werkzeugloser abnehmbarer Auffangtank mit großem Kontrollfenster und dehnbarem Entleerungsschlauch
- Anpassbarer Fahrgriff mit Totmanschalter, Soft-Touch-Bedienungen & Diagnose

Zubehör:

- Automatischer Bürstenaufsatz
- Entleerung und verzögerte Abschaltung
- Bürste mit 430 mm Ø
- vorderes & hinteres Rakelblatt Steife 40
- Fahrzeugeigenes Batterieladegerät 24V 10A
- 2 12MFP50 12V Batterien mit 50 Ah

Technische Daten:

- Arbeitsbreite: 450/540 mm
- Stromversorgung: 24V
- max. Arbeitsleistung: 1600 m2/h
- Lösungsmitteltank: 30 l
- Auffangtank: 32-35 l
- Bürstendruck: 18 kg mit 150 u/min.
- Bürstenmotorleistung: 400 W
- Reinigungsmittelsystem: Elektromagnet-Ventil
- Saugermotor: 400 W
- Gewicht: 97 kg
- Antrieb: mechanisch/handgeführt

Nr.	Bezeichnung	€
96268	Reinigungsmaschine Lavor Dynamic 45B	2590,00



Haus & Hof - Reinigung

Kehrmaschine EK Sweeper

Mechanische Kehrmaschine zum Kehren von ebenen und trockenen Bereichen.

- Arbeitsbreite: 70 cm
- Sammelbehälter: 14 L
- Kehrfähigkeit (bei 4 km/h) max. 2800 m³/h
- 2 Hauptkehrwalzen
- 2 Seitenbesen

ek-tech



Nr. 97080 Bezeichnung Kehrmaschine EK Sweeper

€ 114,90

Kehrmaschine Lavor Pro 651M

Einfache Handhabung und ein ideales Gerät zum Kehren mittlerer Flächen.

- großer Sammeltank mit 30 L Inhalt
- Stoßfester Seitenarm und Rahmen
- mit Bürstendruckeinstellung und einstellbarem Seitenbesen
- Stündliche Reinigungseffizienz max.: 1500 m² / h
- Arbeitsbereich mit einem Seitenbesen: 500-700 mm
- Hauptbürstenbreite: 500 mm
- Seitenbürste: Ø 300 mm

LAVOR pro



Nr. 80656 Bezeichnung Kehrmaschine Lavor PRO 651M

€ 599,00

Kehrmaschine Lavor Uni 375 ET

Industrielle batteriebetriebene Kehrmaschine für schnelle, leise und schnurlose Zwischenreinigung aller Oberflächen, Innen wie Außen. Ideal für den Einsatz während der Geschäftszeiten, Eingangsbereiche aller Art, Flure, Treppenhäuser, Auffahrten, Lager- und Bürobereiche, Flughäfen und Bahnhöfe.

- Ausgestattet mit:
- 2 Lithium-Ionen-Batterien (10,8V, 1,5Ah) für eine Betriebsdauer von insgesamt 90 min. (45 min je Batterie)
 - inkl. Schnellladeeinheit mit einer Ladezeit von nur 70 min
 - Großes Fußpedal zur Aktivierung ohne Bücken
 - Teleskopgriff für eine optimale Arbeitsposition
 - Hauptzylinderbürste und Seitenbesen ohne Werkzeug auswechselbar
 - Akku: 10,8 V / 1,5 Ah
 - Betriebszeit max.: 45 min je Batterie
 - Nennleistung: 27 W
 - Schmutzfangbehälter: 2 L
 - Spannung: 100-240 V / 50/60 Hz
 - Maße: 300 x 360 x 110 mm
 - Gewicht: 2,8 kg
 - Lärmbelastung: 63 dB (A)

LAVOR pro



Nr. 95103 Bezeichnung Kehrmaschine Lavor Uni 375ET

€ 108,90

Heizkanonen mit Kamin (Brennstoff ist Heizöl)



TECHNISCHE EIGENSCHAFTEN Antares:
Wasserdichte Verbrennungskammer - die Verbrennungsgase werden über einen Rauchabzug nach außen geleitet.
Flammenkontrolle mittels lichtelektrischem Widerstand.
Sicherheits thermostat für Überhitzung.
Solide Metallstruktur, Epoxidlack - pulverbeschichtet.
Kessel aus rostfreiem Edelstahl.
Kühlmotostat - Wählschalter für Hand- bzw. Außenackbetrieb über Raumthermostat.
Vorgestellt für Kanalisierung.
Isolierungsgrad IP44.
Für geschlossene Umgebungen geeignet.
STANDARDZUBEHÖR: Rauchabzugsrohr.

Nr.	Bezeichnung	Motor KW	Luft m ³ /H	Ölverbr. /h	Tank	€
36883	Antares 20	20	1750	1,69 L	35 l	auf Anfrage
36884	Antares 50	48,5	1900	4 L	70 l	auf Anfrage
50258	Automatischer Temperaturregler					69,00
78800	Abgasschlauch Ø = 120 mm, L = 3 m zu Antares 20					49,50
78832	Abgasschlauch Ø = 150 mm, L = 3 m zu Antares 50					59,00

Heizkanonen ohne Kamin



TECHNISCHE EIGENSCHAFTEN Mizar P:
Direkte Verbrennung: am Austritt werden die Verbrennungsgase mit Luft gemischt.
Sonde für Flamme.
Solide Metallstruktur, Epoxidlack - pulverbeschichtet.
Kessel aus rostfreiem Edelstahl.
Für offene bzw. halboffene Umgebungen geeignet.
Raumthermostat montierbar.

Nr.	Bezeichnung	Motor KW	Luft m ³ /H	Ölverbr. /h	Tank	€
54172	Mizar 15P	16,5	500	1,40 L	20 l	auf Anfrage
54170	Mizar 30P	30	1750	1,69 L	35 l	auf Anfrage
54171	Mizar 50P	50	1750	4 L	35 l	auf Anfrage
50258	Automatischer Temperaturregler					69,00

Infrarot Ölheizung

Geruchsfreie Verbrennung

- direkte Wärmestrahlung ohne Luftbewegung
- Brennkammer in Keramik
- Ventilatornachlauf zur Abkühlung
- Raumthermostatanschluss
- hoher Wirkungsgrad



	KW	Verbrauch	Tank
Stufe 1	34,4	2,90 kg/h	65 l
Stufe 2	42,7	3,60 kg/h	

Nr.	Bezeichnung	€
80394	Infrarot Ölheizung OKLIMA SX1802	auf Anfrage
50241	Temperaturregler zu Infrarot-Ölheizung	69,00

Haus & Hof - Heizen

Ersatzteile für Heizkanone

Nr.	Bezeichnung	€
IT0350605	Schalter	8,50
IT0362002	Thermostat	16,90
IT1500044	Sicherung	1,50
IT1500220	Thermostat Blech	18,90
IT1520150	Kabel	5,90
IT1520180	Fotozelle	22,90
IT0360365	Filter passend zu ITM 0360365	30,90
96457	Düsenstock	15,90
IT1940142	Düse 45 Grad 0,75 Gal	22,90
96453	Düse 45 Grad 1,66 Gal	22,90
96456	Druckleitung kpl.	10,90
IT2500321	Ölleitung	7,90
IT2501392	Elektrode	12,90
96455	Elektrode 9,5x50 + 2x48	16,90
IT9500757	Transformator	99,50
96454	Steuerung 230V-50/60Hz Type OB1	181,90
IT1520156	Relais	31,50
IT1500293	Schaltpanel passend zu ITM	119,00

Elektro Heizstrahler

Nr.	Bezeichnung	€
90615	Elektro Heizstrahler 5 KW EH5000 Wärmeleistung KW: 2,5 - 5,0 Spannung V: 400 Stromaufnahme A: 16,0 Elektr. Leistung kW: 5,0 Gewicht kg: 6,32 Abmessungen cm LxTxH: 29,5x25x43	119,95
84641	Elektro Heizstrahler 5 KW Wärmeleistung KW: 2,5 - 5,0 Luftdurchsatz m ³ /h: 400 Spannung V: 400 Stromaufnahme A: 7,2 Elektr. Leistung kW: 5,0 Gewicht kg: 8 Abmessungen cm LxTxH: 25x25x42	199,00
84642	Elektro Heizstrahler 9 KW Wärmeleistung KW: 3,0 - 6,0 - 9,0 Luftdurchsatz m ³ /h: 800 Spannung V: 400 Stromaufnahme A: 13,0 Elektr. Leistung kW: 9,0 Gewicht kg: 13,5 Abmessungen cm LxTxH: 38x33x59	269,00

Gasheizstrahler

Gasheizstrahler zum Aufsetzen auf 5 kg oder 11 kg, Flaschen (Propan/Butan nach DIN), Brenner in der Neigung stufenlos **verstellbar**. **Komplett** mit Gasschlauch und Druckminderer 50 mbar. Heizleistung: 2,7 kW (min.) - 4,6 KW (max.) Gasverbrauch: 200 g/h (min.) - 336 g/h (max.)

Nr.	Bezeichnung	€
54133	Gasheizstrahler GS 4600	39,95



Gasheizstrahler mit Piezo-Zündung

- Thermoelektrische Züandsicherung
- Regelbare Heizleistung
- Schutzgitter
- Aluminium-Druckguss Reflektor
- Brenner stufenlos neigbar
- „Katalyt“ – Keramikbrenner
- mit Gasdruckregler 50 mbar
- mit Gasschlauch
- 2,9 - 4,4 KW

Nr.	Bezeichnung	€
99500	Gasheizstrahler 2,9 - 4,4 KW	49,95

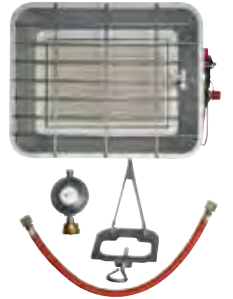

Heißluftgenerator HGG 300 Niro, HGG 200 Niro Vario, HGG 110 Niro

- Ausstattung:
- Ein- Ausschalter für Lüfter
 - Gasventilknopf
 - Heizmantel aus verzinktem Stahlblech
 - Tragegriff
 - Gehäuse aus Nirostblech
 - Piezozündung
 - Rückbrandsicherung
 - Piezoelektrische Flammausicherung
 - Magnetventil
 - Netzleitung



HGG 300 Niro
Nennanschlusswert: 2150g/h
Flüssiggas P
Gasart: Propan nach DIN 51622



HGG 200 Niro Vario
Nennanschlusswert: 1450g/h
Gasart: Propan



HGG 110 Niro
Nennanschlusswert: 815g/h
Flüssiggas P/B
Gasart: Propan/Butan Kat. I.3



Nr.	Bezeichnung	Spannung V	Motor KW	Luft m ³ /H	€
54134	Heißluftgenerator HGG 300 Niro	230	30	500	149,95
99501	Heißluftgenerator HGG 200 Niro Vario	230	13 - 20	1000	179,00
54135	Heißluftgenerator HGG 110 Niro	230	11,2	500	99,95

Haus & Hof - Garten

Erdbohrer

Bohrer mit Spitze

für Wellendurchmesser 22 mm

Nr.	Bezeichnung	L mm	Ø mm	€
S01220	Bohrer mit Spitze	1000	60	75,90
S01221	Bohrer mit Spitze	1000	80	79,90
S01222	Bohrer mit Spitze	1000	100	85,90
S01223	Bohrer mit Spitze	1000	150	105,90
S01224	Bohrer mit Spitze	1000	200	119,90
S01225	Bohrer mit Spitze	1000	250	179,00
S01226	Bohrer mit Spitze	1000	300	208,90

S01227	Ersatzschneide zu Bohrer 60 mm	12,20
S01228	Ersatzschneide zu Bohrer 80 mm	12,20
S01229	Ersatzschneide zu Bohrer 100 mm	13,60
S01230	Ersatzschneide zu Bohrer 150 mm	14,10
S01231	Ersatzschneide zu Bohrer 200 mm	16,80
S01232	Ersatzschneide zu Bohrer 250 mm	17,40
S01233	Ersatzschneide zu Bohrer 300 mm	17,50
S01234	Ersatzspitze zu Bohrer 60/80 mm	17,90
S01235	Ersatzspitze zu Bohrer 100-300 mm	23,90



Erdbohrer-Set

mit Benzin-Motor

- Handgeführtes Erdbohrgerät mit Griffrohr
- Luftgekühlter 1-Zylinder 2-Takt Motor mit Fliehkraftkupplung
- Stopp-Schalter und Gasbetätigung am rechten Handgriff
- Ideal zum Bohren von Erdlöchern bis 20 cm Ø
- Geeignet für Pflanzungen und Zaunbau auf leichten Böden und in gut begeharen Lagen
- Anti-Vibrationssystem
- inkl. 3 Bohrer mit Ø 100, 150 und 200 mm
- Motor Typ: 2-Takt-Motor
- Hubraum: 51,7 cm³
- Motorleistung: 1,65 kW
- Leerlauf: 3000 min-1
- Bohrerdrehzahl: 280 min-1
- Starter: Seilzug
- Tank-Kapazität: 1,1 L
- Kraftstoff/Öl-Verhältnis: 40:1
- Bohrerlänge: 700 mm
- Schall-Druckpegel LWpA: 97 dB(A)
- Schall-Leistungspegel LWA: 120 dB(A)
- Gewicht (ohne Bohrer): 8,5 kg



Nr.	Bezeichnung	€
94307	Erdbohrer-Set mit 3 Bohrer	199,90

80615	Bohrer 10 cm, L= 80 cm für Wellendurchmesser 20 mm	40,90
-------	--	-------

80616	Bohrer 15 cm L= 80 cm für Wellendurchmesser 20 mm	49,90
-------	---	-------

80617	Bohrer 20 cm, L= 80 cm für Wellendurchmesser 20 mm	52,90
-------	--	-------

78217	Erdlochbohrer Ø 150 mm	59,90
-------	------------------------	-------

78218	Erdlochbohrer Ø 90 mm	46,90
-------	-----------------------	-------



Pflanzensetzer

Nr.	Bezeichnung	€
93205	Pflanzensetzer • zum Umsetzen und Einsetzen von oben • L = 975 mm • Innen-Ø = 63 mm	189,00



Pfahlramme

Nr.	Bezeichnung	€
80621	Hand-Pfahlramme 13 kg Innendurchmesser 150 mm, zum Einschlagen von Pfählen	69,90



Getreidemühle

verwendbar für Mais, Weizen, Gerste, Hafer, Reis, Eicheln, Kastanien

Nr.	Bezeichnung	Spannung V	€
13450	Getreidemühle 2,2 PS, mit 4 Stk. Siebe 1,5/2,0/4,0/7,0 mm Lochdurchmesser, Inhalt ca. 30 kg	220	189,00



60518	Getreidemühle 1,6 PS, 30-210 kg/h mit Kübel	220	174,90
-------	---	-----	--------

Neu!



60517	Getreidemühle Edelstahl 1,6 PS, 30-210 kg/h mit Kübel	220	219,00
-------	---	-----	--------

Neu!



60519	Ersatzkübel mit Deckel für Getreidemühle 16 Liter	9,00
-------	---	------

Neu!



Entkörnungsgerät

- zur Entkörnung von Mais
- mit stabilem Handgriff, der die Nutzung noch einfacher macht
- inkl. Befestigungsbügel

Nr.	Bezeichnung	€
94016	Entkörnungsgerät handbetrieben	49,90



Düngerstreuer

Nr.	Bezeichnung	€
S01760	Düngerstreuer 34 kg, Streubreite 3,5 m Geeignet auch für Salzstreuung	129,90



Haus & Hof - Garten

Holzspalter

Nr. 09287 Bezeichnung Holzspalter 400 V, 12 t € 929,00

- vertikale Ausführung zum Spalten von Kurz & Meterholz mit Elektroantrieb
- stabile verwindungssteife Stahlkonstruktion
- Zwei-Hand-Sicherheitsbedienung
- schnelles Arbeiten durch stufenlos einstellbaren Spalthub
- modernste Sicherheitsbedienung lt. neuer Norm von 2017
- bequemer Transport durch Fahrreinrichtung
- Stecker mit Phasenwandler ausgestattet

Technische Daten:

Betriebsspannung: 400V / 50Hz
 Motorleistung: 3,3 kW S6 40%
 Schutzklasse: IP54
 max. Spalthub: 850 mm
 Spaltlängen: 1040 mm
 Spaltgutdurchmesser: 300 mm
 Verpackungsmaße: 500 x 755 x 1700 mm
 Schall-Leistungspegel LWA: <80 dB(A)
 Gewicht (netto/brutto): 173 / 183 kg



96130 Holzspalter 400 V, 16 t € 1399,00

- vertikale Ausführung zum Spalten von Langholz - 1100 mm
- Vorwärtslauf verfügt über zwei Geschwindigkeitsstufen (langsam und schnell)
- Betrieb über integrierten Elektromotor
- stabile verwindungssteife Stahlkonstruktion
- schnelles Arbeiten durch stufenlos einstellbaren Spalthub
- modernste Sicherheitsbedienung lt. neuer Norm von 2017
- Bodenplatte für Tiefeneinschub
- bequemer Transport durch Fahrreinrichtung
- Stecker mit Phasenwandler ausgestattet

Technische Daten:

Betriebsspannung: 400V / 50Hz
 Motorleistung: 4,5 kW S6 40%
 Spaltkraft: 16 t, max. Spalthub: 948 mm
 Spaltlängen: 1100 mm
 Spaltgutdurchmesser: 300 mm
 Hydrauliköl Kapazität: 18 l
 Hydraulikdruck: 24,89 MPa
 Vorlaufgeschwindigkeit: 4,6/14,2 cm/s
 Rücklaufgeschwindigkeit: 6,4 cm/s
 Vibration Handgriff: <2,5 m/s²
 Aufstellmaß: 1050 x 1550 x 2500 mm
 Verpackungsmaße: 780 x 570 x 2000 mm
 Schall-Druckpegel LPA: <80 dB(A)
 Gewicht (netto/brutto): 258 / 269,8 kg



96131 Holzspalter 400 V, 22 t € 1999,00

- vertikale Ausführung zum Spalten von Meterholz - 1100 mm
- Vorwärtslauf verfügt über zwei Geschwindigkeitsstufen (langsam und schnell)
- Betrieb über integrierten Elektromotor oder Zapfwelle möglich
- Kombination-3-Punkt-Aufhängung
- stabile verwindungssteife Stahlkonstruktion
- schnelles Arbeiten durch stufenlos einstellbaren Spalthub
- modernste Sicherheitsbedienung lt. neuer Norm von 2017
- Bodenplatte für Tiefeneinschub
- bequemer Transport durch Fahrreinrichtung
- Stecker mit Phasenwandler ausgestattet

Technische Daten:

Betriebsspannung: 400V / 50Hz
 Motorleistung: 5,1 kW S6 40%
 Spaltkraft: 22 t, max. Spalthub: 948 mm
 Spaltlängen: 1100 mm
 Spaltgutdurchmesser: 350 mm
 Hydrauliköl Kapazität: 24 l
 Hydraulikdruck: 24,73 MPa
 Vorlaufgeschwindigkeit: 4,3/10,5 cm/s
 Rücklaufgeschwindigkeit: 7,5 cm/s
 Vibration Handgriff: <2,5 m/s²
 Aufstellmaß: 1050 x 1700 x 2500 mm
 Verpackungsmaße: 940 x 680 x 2000 mm
 Schall-Druckpegel LPA: <80 dB(A)
 Gewicht (netto/brutto): 320 / 332,9 kg



Nr. 61735 Bezeichnung Düngestreuer
 Inhalt 4,6 l
 Gewicht 2,8 kg

€ 109,00



58865 Streuwanne mit Mulde
 62 x 39 cm, Inhalt ca. 20 Liter,
 grüner Kunststoff, mit Ösen für Gurt
 (Lieferung ohne Gurt)

€ 7,90



58866 Gurt für Streuwanne

€ 3,90



84571 Granomax 5TI Birchmeier € 36,00

Gleichmäßig und schnell streuen
 Ob Dünger, Salz oder Sand - mit dem
 Granomax wird einfach, was bislang
 umständlich von Hand, mit Schaufel oder
 Streuwagen gemacht werden musste.

1. Granomax befüllen (Streugut bis 4 mm)
2. In einem Schwung umhängen
3. Punktförmig, flächig, in kleine Ecken ausstreuen

Der Fächerkopf ergibt dank der ausgeklügelten Geometrie jederzeit ein gleichmäßiges Streubild. Füllinhalt 5 - 8 kg



Rückenspritzen und Sprühflaschen

Nr. 93200 Bezeichnung Sprühflasche € 3,60
 1 Liter



32962 Sprühflasche 1,5 Liter Inhalt € 6,90
 Behälter aus PVC,
 für alle Spritzmittel geeignet.



59593 Handzerstäuber Super McProper Plus 360 € 14,90

- Einziger 360° Sprüher, welcher beständig gegen Lösungsmittel auf Mineralölbasis ist (z.B. WD-40, Caramba, Brunox, CRC, etc.).
- Regulierbare Kunststoffdüse - freie Wahl zwischen Sprühnebel bis Strahl
- Ergonomischer Sprühgriff erleichtert die Arbeit



93247 Spray-Matic 1,25 L € 44,00

- Sprühen in jeder Position (360°)
- Bruchfester und robuster Kunststoffbehälter mit 1.25 l Füllinhalt, transparent (Behältervolumen 1.5 l)
- Griffmulden
- Chemisch beständige Viton Dichtungen
- Überdruckventil und arretierbarer Druckknopf
- Ergonomische und effiziente Handpumpe bis 3 bar Betriebsdruck
- Große Einfüllöffnung
- Regulier- und schwenkbare Messingdüse



Haus & Hof - Garten

Nr.	Bezeichnung	€
93198	Spritze tragbar 8 Liter Behälter aus PVC ist für alle Spritzmittel geeignet.	13,90



96345	Entschalungsöl-Trennmittel T25 20 Liter Formen- und Trennmittel für die Herstellung von Sicht- und Tapezierbetonflächen, Betonflächen in Orbetonausführung, Deckenelementen. Einsatzgebiete: • Ortbeton • Sicht-/Tapezierbeton • Betonsteine	74,90
-------	--	-------



93197	Spritze tragbar 16 Liter Behälter aus PVC ist für alle Spritzmittel geeignet.	23,90
-------	--	-------



93199	Spritze mit Akku tragbar 16 Liter Leistung mit vollem Akku = • 4 Stunden durchgehende Laufzeit • oder 15 Behälter (= 240 Liter) pro Stunde • oder 960 Liter pro vollem Akku • kein Kraftaufwand für manuelles Pumpen • inkl. Akku und Ladegerät	72,90
-------	--	-------



99749	Spritze Profi Star 5 Birchmeier Das professionelle Druckspeicher-Sprühgerät für die universelle Anwendung im Garten und in der Industrie • Transparenter, bruchfester Kunststoffbehälter mit 5 Liter Füllinhalt (Behälterinhalt 7.5 L) und transparenter Literskala • Chemisch beständige Viton Dichtungen • 4 bar Arbeitsdruck • Messingregulierdüse • 50 cm gebogenes Messingsprührohr • Leichtläufige und förderstarke Handpumpe m. Edelstahl-Kolbenstange und wartungsarmer Manschettenführung • Handgriff mit integrierter Sprührohrhalterung • Große Einfüllöffnung mit integriertem Trichter • Überdruckventil • Integriertes Pneuventil • Profi Handventil mit integriertem Feinfilter • 1.5 m verstärkter Druckschlauch • Made in Switzerland, CE-konform, TÜV/GS geprüft	126,00
-------	--	--------

BIRCHMEIER
www.birchmeier.com



Nr.	Bezeichnung	€
55854	Rückenspritze RPD 15 Rücken-Sprühgerät für den anspruchsvollen Hobbygärtner	158,90

BIRCHMEIER
www.birchmeier.com

Tropffreie Kolbenpumpe
Integrierter Windkessel
Schlauchausgang vorne
Klick-Gurtsystem
Griffmulden
Halterung für Sprühlanze
Tankausgang über Saugsystem
Hochwertige Armaturen

- 15-Liter-Kunststoff-Behälter, transparent
- extragroße Einfüllöffnung mit Grobfilter
- Einfüllmarkierung
- 5 bar Betriebsdruck
- 50-cm-Messing-Sprührohr, gerade
- Kunststoff-Messing Regulierdüse
- links/rechts bedienbar



99751	Rückenspritze 10L Flox Birchmeier Kraftsparendes handbetriebenes Rückensprühgerät für professionelle Ausbringung von Pflanzenschutzmitteln wie Herbizide, Insektizide, Fungizide, Bio-Sprühmittel usw.	259,00
-------	---	--------

- Außenliegende, robuste Messing Kolbenpumpe
- 6 bar maximal Druck
- Duro-Nebeldüse 1.5 mm
- Integrierte Schmierbüchse
- Nachstellbarer Kolbengummi
- Wartungsfreies Steuerventil
- Große Einfüllöffnung mit Filtersieb

Ergonomie

- Ergonomisch geformter 10 Liter Tank
- Gepolsterte S-Form Traggurte mit Klick System
- Neues Pumphebelkonzept (siehe Pumphebel)
- Hüft- und Brustgurt als Zubehör
Komfort, den man spürt!

Pumphebel

- Links/rechts montierbar
- Längsverstellbarer Handgriff
- Arbeits- und Parkposition
- Edelstahl
- Anatomisch geformt, komfortabler Handgriff

Handventil

- Feststell- und Sperrfunktion
- Robuster Messingkörper
- Ergonomisch geformter Abzugshebel
- Integrierter Feinfilter
- Nachziehbare Stopfbüchse

Weitere Optimierungen

- 60 cm Messingsprührohr
- Feinfilter im T-Ansaugbogen
- Drehbare Pumpe für Links- oder Rechtsbetrieb
- Sprührohr- und Vario-Gun Halterung
- Edelstahl verstärkter Standfuß
- Langlebig und servicefreundlich
- Umfassendes Zubehörprogramm
- Made in Switzerland, CE-konform



Haus & Hof - Garten

Nr. Bezeichnung €
84572 Rückenspritze Iris 15L AT1 264,90

BIRCHMEIER
www.birchmeier.com

- Für professionelle Ausbringung von Pflanzenschutzmitteln wie Herbiziden, Insektizide, Fungizide, Bio-Sprühmittel usw. Kraftsparendes handbetriebenes Rückensprühergerät
- Außenliegende und robuste Messing Kolbenpumpe
 - 6 bar maximal Druck
 - Duro-Nebeldüse 1.5 mm
 - Integrierte Schmierbüchse
 - Nachstellbarer Kolbengummi
 - Wartungsfreies Steuerventil
 - Grosse Einfüllöffnung mit Filtersieb
 - Ergonomisch geformter 15 Liter Tank
 - Gepolsterte S-Form Traggurte, Klick System
 - Hüft- und Brustgurt als Zubehör
 - 60 cm Messingsprührohr
 - Feinfilter im T-Ansaugbogen
 - Drehbare Pumpe für Links- oder Rechtsbetrieb
 - Sprührohr- und Vario-Gun Halterung
 - Edelstahl verstärkter Standfuss
 - Langlebig und servicefreundlich
 - Made in Switzerland



Pumphebel Edelstahl

- Links/rechts montierbar
- Längenverstellbarer Handgriff
- Arbeits- und Parkposition
- Anatomisch geformt, komfortabler Handgriff

Handventil

- Feststell- und Sperrfunktion
- Robuster Messingkörper
- Ergonomisch geformter Abzugshebel
- Integrierter Feinfilter
- Nachziehbare Stopfbüchse



99750 Rückenspritze 15L Akku Birchmeier 392,00

- Li-Ion Batterie
- 15 l Tankkapazität, ergonomisch und optisch optimal designend
- Druckeinstellung, 1,0 – 3,0 bar stufenlos
- Arbeitszeit 10 h bei 1 bar (entspricht ca. 190 Liter bei ca. 0.3 l/min)
- Arbeitszeit 3 h bei 3 bar (entspricht ca. 100 Liter bei ca. 0.6 l/min)
- Regulierdüse aus Kunststoff / Messing (gesteckte Verbindung)
- Robuste Pumpe, grosse Einfüllöffnung mit Sieb, Griffmulden, Tankausgang über Saugsystem
- Überwachung durch Elektronik: konstante Drehzahl, Ein-, Aus- u. Pumpenschutzfunktionen sowie Ladezustand des Akkus
- Akku-Wechselsystem mit Steckverbindung
- Ladegerät für Li-Ion (Ladezeit ca. 2h)
- Keine elektrischen Steuerdrähte im Handventil, dadurch problemlose Verwendung vom gesamten gesteckten Zubehör plus dem Vario-Gun
- Mit 4 verschiedenen Strom-Steckadapter EU Stecker Typ C / US Stecker Typ A / UK Stecker Typ G / AU Stecker Typ I



Nr. Bezeichnung €
95341 Düse mit Halter zu Rückenspritze EK 2,90



73043 Düse kpl. 6,70



98243 Sprühset komplett zu 93199 14,00



98297 Schlauch zu 93199 4,80



98298 Lanze zu 93199 4,90



98299 Handgriff zu 93197 7,20



98300 Lanze zu 93197 4,90



98301 Schlauch zu 93197 3,90



98302 Doppeldüse zu 93197 2,90



84612 Schlauchleitung mit Handventil 21,90



84613 Sprührohr 50 cm Messing 8,90



55855 Sprühschirm oval 31 x 13,5 cm 19,90



93201 Sprühschirm 20 x 8 cm 5,90



55856 Sprühbalken mit 4 Flachstrahldüsen Breite 102 cm, Düsenabstand 34 cm 48,90



55857 Verlängerungsrohr 1 m Kunststoff 20,90



55858 Teleskopverlängerung 45-90 cm 41,90



55859 Pistole einstellbar von Nebel bis Strahl 41,50



Unkrautverbrenner

Nr. Bezeichnung €
80645 Unkrautverbrenner ohne Gasflasche 7/16" mit Piezo Zünder ohne Gasflasche Aufnahmegevinde 7/16" 23,90



80644 Gaskartusche 330 g Butan/Propan 5,60



Haus & Hof - Garten

Sensen

Nr.	Bezeichnung	€
91952	Wettschlichsense 60 cm	21,90
91953	Wettschlichsense 70 cm max. Breite 5,5 cm, handgeschmiedet, ölgehärtet, mit Rostschutzlackierung und Schneidschutz	25,90

55270	Rasierschnittsense 60 cm	41,90
55271	Rasierschnittsense 70 cm	45,90
55272	Rasierschnittsense 75 cm	46,90

55274	Gartensensengarnitur 70 cm Superscharfe Sense mit Metallrohr-Sensenwurf, speziell geschwungene Form und verstellbares vorderes Griffstück	86,90
-------	--	-------

55275	Sensenwurf gebogen 150 cm mit Spitze, Handgriff verstellbar, Sensenring doppelt Nr. 0 und Schlüssel, Metallrohr verzinkt	15,90
-------	--	-------

91954	Freistellungssense 45 cm max. Breite 8 cm, handgeschmiedet, ölgehärtet, mit Rostschutzlackierung und Schneidenschutz	28,90
-------	---	-------

77356	Dengelmaschine ohne Strom, per Handkurbel wird Ihre Sense wieder scharf gedengelt	29,90
-------	---	-------

90247	Dengelapparat Mit diesem Gerät können Sie Ihre Sense müheles und schnell durchdengeln. Auch für Ungeübte ist es leicht einen guten Dengel zu erstellen. Befestigen Sie den Dengelapparat auf einer stabilen Unterlage.	258,90
-------	--	--------

55276	Sensenring doppelt Nr. 1 mit Schlüssel 30/35	3,20
-------	---	------

55277	Sensenring doppelt Nr. 3 mit Schlüssel 40/35	4,50
-------	---	------

55278	Wetzsteinkumpf Plastik	5,60
-------	------------------------	------

74252	Wetzstein org. Silicar	8,90
-------	------------------------	------

R10160	Wetzstein 230 x 13 Standard-Qualität	3,20
--------	---	------

72270	Dengelhammer 500 g mit Stiel	16,90
-------	---------------------------------	-------

90248	Dengelamboss 500 g, flach	9,90
-------	------------------------------	------

72271	Griff für Metall-Sensenstiele	4,00
-------	----------------------------------	------

Nr.	Bezeichnung	€
55279	Blattsichel re. 50 cm • Steirische Form, handgeschmiedet, • gehärtet, mähfertig	8,90

55280	Sensensichel re. 32 cm • Handgeschmiedet, gehärtet, • mähfertig	8,90
-------	--	------

Schiebetrühen

Nr.	Bezeichnung	€
60516	Schiebetrühe 80 Liter Wanne	48,90

Neul

50425	Schiebetrühe Bau 85 Liter Wanne	58,90
-------	------------------------------------	-------

Neul

61119	Schiebetrühe 100 Liter mit Kunststoffwanne	74,90
-------	---	-------

Neul

92392	Schiebetrühe 2-Räder 400-8 mit Kunststoffwanne Kapazität max. 150 kg/180 Liter	214,90
-------	--	--------

80340	Wasserbehälter für Schubkarre • zur Aufbewahrung und Transport von Wasser (dort, wo ein Schlauch nicht hinreicht) • einfach, praktisch und flexibel einsetzbar. Zum Beispiel im Stall, auf der Weide oder im Garten • inkl. Antirutschmatte für den Schubkarren • Fassungsvermögen: 80 Liter	15,90
-------	--	-------

80341	Stützräder für Schubkarre • mit den zusätzlichen Stütz- rädern an den hinteren Standholmen kann die Schubkarre - besonders mit schwerer Last - ohne Anstrengung geschoben werden.	49,90
-------	--	-------

Haus & Hof - Garten

Obstbau Bindemaschine

Nr.	Bezeichnung	€
H01074	Automatische Bindemaschine	41,90
H01077	Ersatzschneide zu H01074	4,00
39145	Stahlklammern 5000 Stk. Paket	2,30
H01180	Ersatzband rot 16 m, 0,26 mm	0,70
H01181	Ersatzband gelb 16 m, 0,26 mm	0,70
H01182	Ersatzband blau 16 m, 0,26 mm	0,70
H01183	Ersatzband grün 16 m, 0,26 mm	0,70
H01184	Ersatzband weiß 40 m, 0,10 mm	0,70
H01185	Ersatzband grün 40 m, 0,10 mm	0,70
93605	Bindedraht 30 m Kunststoffbeschichtet	1,90
93606	Bindedraht 50 m • verzinkt • auf Drahtspule • 0,7 mm stark	2,10
103100	Gartentasche Pop-up 160 Liter • selbststehend durch eingenähten, vorgespannten Pop-up-Ring • robustes, reißfestes und sehr strapazierfähiges Polyester-Gewebe (600D) • wasserabweisende Beschichtung • 2 lange Tragegriffe • zusätzlicher Griff an der Unterseite zur leichten Entleerung • kompakt zusammenfaltbar	10,90

Neu!

Universal-Gartenwagen

ohne Werkzeug

Nr.	Bezeichnung	€
94391	Universal Gartenwagen Schluss mit losen Gartenwerkzeugen - der unverzichtbare Helfer für alle Gartenarbeiten! Achtung - abgebildetes Werkzeug ist nicht im Lieferumfang enthalten! Inhalt: • 2 stabile Kunststoffeimer: rund: Höhe = 300 mm, Ø = 300 mm, Fassungsvermögen 19 L eckig: Maße = 300 x 220 x 300 mm • Kleinwerkzeug-Gurt mit 16 Fächern • Rad-Ø = 190 mm • Metallhalterung mit Ø 300 mm für Schaufeln, Spaten und Rechen • max. Höhe: 1230 mm (inkl. Handgriff)	39,90

Gartenscheren

Nr.	Bezeichnung	€
33029	Gartenschere 205 mm	8,90
33033	Gartenschere 215 mm	5,90
72909	Gartenschere Profi 230 mm	12,90

Nr.	Bezeichnung	€
33045	Astschere Länge 66 cm	13,90
95865	Astschere • Länge 735 mm • max. Astdurchmesser 45 mm • untere Klinge PTFE beschichtet • zweifarbiger Griff mit Stoßfänger	18,90
72915	Astschere Profi Astschere OZAKI mit ziehenden Messern für weiches Holz, aus behandeltem Stahl, mit Griff aus zwei Materialien und Aluminiumarme. Gesamtlänge 740 mm. Ø Schnitt: 38 mm.	32,90
95866	Heckenschere • Gesamtlänge 620 mm • Klingenlänge 215 mm • Heckenschere aus Carbonstahl • Gewellte Klinge • Obere Klinge mit PTFE Beschichtung • Zweifarbiger Griff mit Stoßfänger	16,90
72916	Heckenschere Profi gewellt, Länge 56 cm	31,90
72917	Heckenschere Profi Länge 56 cm	31,90
54989	Säge 300 mm	6,90
54990	Säge 760 mm	6,90
54992	Sägeblatt 300 mm	1,80
54991	Sägeblatt 760 mm	2,70
95881	Astsäge Länge 290 mm 3-seitig geschärfte Sägezähne inkl. Schutzhülle	5,90
33050	Astschneiderset	23,90
33052	Teleskopstiel bis 2,47 m ausziehbar	16,90
16754	Pneumatische Schere Ø 35 mm Luftbedarf 80 l/min 11-12 bar 0,6 kg	176,90
32653	Schere mit geraden spitzen Klingen, Länge 19 cm	9,90

Haus & Hof - Garten

Nr.	Bezeichnung	€	
32394	Ledertasche für Scheren 17 und 19 cm	7,90	
35193	Messbecher 250 ml	9,90	
86824	Messbecher 1000 ml Polypr. lebensmittelecht	3,90	
86825	Messbecher 2000 ml Polypr. lebensmittelecht	5,90	
86826	Messbecher 5000 ml Polypr. lebensmittelecht	12,90	
38927	Ablasshahn 3/4"	3,90	

Fassdurchgang

Nr.	Bezeichnung	€	
05102	Fassdurchgang 1/2"	1,80	
05103	Fassdurchgang 3/4"	2,20	
05105	Fassdurchgang 1"	2,50	
12702	Fassdurchgang 1 1/4"	2,90	
12703	Fassdurchgang 1 1/2"	3,90	
12704	Fassdurchgang 2"	4,90	

Zapfwellenpumpen

Nr.	Bezeichnung	€	
00029	Zapfwellenpumpe selbstsaugend Leistung: bei 540 U/min 90 l min, max 25 bar mit 3 m Saugschlauch und 7 m Druckschlauch einsetzbar für: Wasser	214,90	
00021	Zapfwellenpumpe selbstsaugend Leistung: bei 540 U/min 210 l min, max 30 bar Schlauchanschluss = 40 mm einsetzbar für: Wasser	299,00	

Pumpen

Elektropumpen

Nr.	Bezeichnung	€	
01087	Elektropumpe selbstsaugend 220 V Leistung: 30 l/min Schlauchanschluss = 20 mm einsetzbar für: Most, Speiseöl, leichte Mineralöle	129,90	
C05009	Elektropumpe selbstsaugend 220 V Leistung: 150 l/min Schlauchanschluss = 40 mm einsetzbar für: Most, Speiseöl, leichte Mineralöle	229,00	

Nr.	Bezeichnung	€	
86168	Bohrmaschinen-Pumpe - geeignet zum Bewässern oder Befüllen von Gartenteichen, Pools, etc. - max. Fördermenge 1000 Liter pro Stunde - 1/2" Anschlüsse - max. Bohrmaschinen-drehzahl 4000U/min	7,90	

Schmutzwasserpumpe

Nr.	Bezeichnung	€	
95901	Schmutzwasserpumpe Netzspannung: 230 V ~ 50 Hz Aufnahmeleistung: 1100 W Fördermenge max.: 16000 L/h Eintauchtiefe max.: 7 m Förderhöhe max.: 8,5 m Fremdkörpergröße max.: Ø 35 mm Wasseranschluss: G1, G5/4, G3/2	78,90	
92021	Schmutzwasserpumpe Netzspannung: 230 V ~ 50 Hz Aufnahmeleistung: 370W Fördermenge max.: 9000 l/h Eintauchtiefe max.: 5 m Förderhöhe max.: 5 m Wassertemperatur max.: 35 °C Fremdkörpergröße max.: 30 mm Schlauchanschluss: 47,8 mm / 1 1/2"	49,95	
92023	Schmutzwasserpumpe Netzspannung: 230 V ~ 50 Hz Aufnahmeleistung: 630 W Fördermenge max.: 17000 l/h Eintauchtiefe max.: 5 m Förderhöhe max.: 8 m Wassertemperatur max.: 35 °C Fremdkörpergröße max.: 15 mm Schlauchanschluss: 47,8 mm / 1 1/2"	79,95	
55541	Schmutzwasserpumpe Netzspannung: 230 V ~ 50 Hz Aufnahmeleistung: 790 W Fördermenge/höhe max.: 20.000 l/h, 7 m Eintauchtiefe max. 7 m Schlauchanschluss 1 1/2" Wassertemperatur max. 35° C Netzleitungslänge: 9 m Fremdkörper bis: Ø 35 mm Gewicht 7,3 kg	129,95	
55539	Schmutzwasserpumpe Netzspannung: 230 V ~ 50 Hz Aufnahmeleistung: 1000 W Fördermenge/höhe max.: 18.000 l/h, 9 m Eintauchtiefe max. 5 m Schlauchanschluss 1 1/2" Wassertemperatur max. 35° C Netzleitungslänge: 10 m Fremdkörper bis: Ø 20 mm Gewicht brutto/netto: 7,83 kg / 7,15 kg	99,95	
95847	Fäkalienpumpe mit Schneidwerk Netzspannung: 230 V ~ 50 Hz mit Kupferspule und Schwimmerschalter Aufnahmeleistung: 750 W Fördermenge max.: 16.000 L/h Förderhöhe max.: 13 m Eintauchtiefe max.: 5 m Schlauchanschluss: 2" 10 m Kabel Fremdkörper bis: Ø 30 mm Thermischer Schutz	218,90	

Haus & Hof - Garten

Nr.	Bezeichnung	€
99838	Tauchpumpe DIVE6300/4	219,90

Diese Tauchdruckpumpe vereint die Vorteile von Garten- und Tauchpumpe, d.h. große Fördermenge bei konstant hohem Druck. 4-stufiges Pumpenlaufwerk ermöglicht eine hohe Fördermenge bis zu 6300 l/h und 40 m Förderhöhe. Die Motorwelle aus Edelstahl sorgt für eine lange Lebensdauer, 4-faches Dichtungssystem für besonders hohe Druckbeständigkeit. Direkte Bewässerung aus Brunnen und Zisternen. Rostfreies Edelstahlfiltersieb am Pumpeneinlass. Aufgrund der Leistungsfähigkeit ist der Betrieb von mehreren Bewässerungssystemen möglich

Technische Daten
 Kabellänge: 10 m
 Leistung: 1000 W
 Max. Förderdruck: 4.0 bar
 Max. Förderhöhe: 40 m
 Max. Fördermenge: 6300 l/h
 Max. Korngröße: 0,5 mm
 Pumpenausgang: Ø G 1" (33,3 mm)
 Pumpenlaufwerk: 4-stufig
 Gewicht: 10 kg



60515	Tauchdruckpumpe GE-PP 1100 N-A	249,00
-------	--------------------------------	--------

- Automatikfunktion
- Trockenlaufsicherung
- Robuster Druckanschluss mit Edelstahlinsatz
- Mehrstufiges Pumpenrad für hohen Förderdruck
- Pumpengehäuse aus rostfreiem Edelstahl
- Hochwertige Gleitringdichtung für lange Lebensdauer
- Gut erreichbarer Schlauchanschluss an der Pumpenoberseite
- Überlastschalter
- Netzanschluss: 220-240 V / 50 Hz
- Leistung: 1100 W
- max. Fördermenge: 6000 L/h
- max. Förderhöhe: 45 m
- max. Eintauchtiefe: 12 m
- max. Wassertemperatur: 35° C
- Schlauchanschluss: 33,3 mm
- Netzleitung: 15 m



Neu!



Hauswasser

Nr.	Bezeichnung	€
55585	Hauswasserwerk 20 I	249,95

Netzspannung: 230 V ~ 50 Hz
 Aufnahmeleistung: 1100 W
 Fördermenge/höhe max.: 4.100 l/h, 48 m
 Druckbehälter 20 l (Edelstahl)
 Schlauchanschluss 1"
 Ansaughöhe max. 8 m
 Netzleitungslänge: 2 m
 Gewicht brutto/netto: 18,5 kg / 16,1 kg



Nr.	Bezeichnung	€
55586	Hauswasserautomat	174,95

Netzspannung: 230 V ~ 50 Hz
 Aufnahmeleistung: 1100 W
 Fördermenge/höhe max.: 4.100 l/h, 48 m
 Schlauchanschluss 1"
 Ansaughöhe max. 8 m
 Wassertemperatur max. 35° C
 Netzleitungslänge: 2 m
 Gewicht brutto/netto: 14 kg / 12,5 kg



99837	Tiefbrunnenpumpe AL-KO TBP6000/7	249,90
-------	----------------------------------	--------

Ideal für tiefe Brunnen.
 Mit einem Außendurchmesser von knapp 10 cm ist diese Tiefbrunnenpumpe bestens für tiefe, schmale Bohrlöcher, Schlagbrunnen und Pumpenschächte geeignet. Das 7-stufige Pumpenlaufwerk ist ideal geeignet zur Versorgung von Brauchwasser im Haus, Betrieb von Rasensprengern und sogar mehreren Bewässerungssystemen. Edelstahlfiltersieb am Pumpeneinlass und breiter Aufstellfuß zum Betrieb in Zisternen, wobei durch den erhöhten Stand das Ansaugen von Sand und Schmutz deutlich reduziert wird. Das Gehäuse aus rostfreiem Edelstahl ermöglicht einen langen und sicheren Betrieb unter Wasser. Inklusive 15 m Ablassseil.

Technische Daten
 Außendurchmesser: 9,85 cm
 Kabellänge: 15 m
 Leistung: 1.000 W
 Max. Eintauchtiefe: 10 m
 Max. Förderdruck: 5,5 bar
 Max. Förderhöhe: 55 m
 Max. Fördermenge: 6.000 l/h
 Max. Korngröße: 0,5 mm
 Pumpenausgang: G 1,25" (41,9 mm)
 Pumpenlaufwerk: 7-stufig
 Gewicht: 11 kg

AL-KO



90020	Handbrunnenpumpe grün	79,90
-------	-----------------------	-------

- aus Gusseisen
- Gewicht: 13,2 kg
- Fördermenge: max. 1300 L/h
- Förderhöhe: 6 m
- Nutzung: 40 mal/min
- Fremdkörper bis: Ø 25 mm



Sprühgerät mit wartungsarmem 2-Takt-Motor

16 Liter
 Behälterinhalt

Nr.	Bezeichnung	€
60060	Zerstäuber	649,00

Zylinder: 80 ccm
 Leistung m2/h: 1080
 Gewicht: 12 kg
 Luftmenge m/s: 90



Kleinmaschinen - Garten

Rasenmäher

Abdeckplanen

Nr.	Bezeichnung	€
92454	Abdeckplane für Rasenmähertraktor 177 x 110 x 110 cm	40,20
92455	Abdeckplane für Rasenmähertraktor 203 x 127 x 137 cm	48,60



Benzinrasenmäher Highline

- mit hohem Mähgehäuse und AL-KO Pro Motoren
- 3-IN-ONE Funktion: Mähen, Fangen, Mulchmähen
- **Komfortable** Schnitthöhenverstellung: 30-80 mm zentral, 7-fach
- Fangbox mit Füllstandsanzeige
- Ergonomisch geformter Führungsholm
- XL-/XXL-Leichtlaufräder: Ø = 200/280 mm
- Gewicht: 32 kg



Nr.	Leistung	Mähbr. cm	Gehäuse	Antrieb	Fangsack l	€
93734	123 ccm/ 2,0 kW/ 2.850 U/min	46	Stahlblech	ja	70	349,90

Highline 51.8 SP-A

- mit Maxairflow-Technologie
- 4-IN-ONE Funktion: Mähen, Fangen, Mulchmähen und Seitenauswurf
- Höhenverstellbar: 30-80 mm / zentral, 7-fach
- Fangbox mit Easy-Click Einhängung und Füllstandsanzeige
- XXL-Leichtlaufräder: 200/280 mm
- Radantrieb und Motor mit Quick-StartSystem und OHV-Technologie
- Ergonomisch geformter Führungsholm
- Gewicht: 38,3 kg



Nr.	Leistung	Mähbr. cm	Gehäuse	Antrieb	Fangsack l	€
96069	140 ccm/ 2,1 kW/ 2.850 U/min	51	Stahlblech	1. Gang	70	419,90

Benzinkettensägen

Motorsäge Solo 6436

ein perfekter Allrounder, um Bäume zu entasten, kleinere Bäume zu fällen oder Brennholz zu sägen. Durch die benutzerfreundliche Softstarteinrichtung lässt sich der handliche Helfer mühelos in den Betriebsmodus bringen. * bestens für den Einsatz in Forst und Garten geeignet.

- * verbrauchsoptimierte Ausrichtung, effektive Schwingungsdämpfung und simpel einstellbare Kettenschmierung
- * Langlebigkeit und optimale Sägeleistung dank hochwertiger Oregon-Komponenten (Schiene und 3,8" Spezialkette)



Nr.	Bezeichnung	Hubraum ccm	Leistung KW/PS	Kette	Länge cm	Gewicht kg	€
97468	Motorsäge Solo by Al-ko 6436	36,1	1,5/2,0	3/8" spec.	35	4,3	249,90

Motorsäge Solo 6442

ist ein kleines Kraftpaket und eignet sich vor allem für professionelles Arbeiten in Forst & Garten. Wie alle Benzinkettensägen aus der solo by AL-KO Produktlinie punktet das 4,3 kg leichte Modell durch seine Benutzerfreundlichkeit: So lässt sich die Ölfördermenge individuell regeln und Vibrationen beim Sägen werden spürbar gedämpft. Die verbrauchsoptimierte Nutzung sorgt für zusätzlichen Komfort.



Nr.	Bezeichnung	Hubraum ccm	Leistung KW/PS	Kette	Länge cm	Gewicht kg	€
97469	Motorsäge Solo by Al-ko 6442	42,2	1,7/2,3	3,8" spec.	40	4,3	269,00

Mehrzwecksäge

Diese Mehrzwecksäge ist mit 2,2 kW und einer 38 cm Schneidgarnitur ideal für den Einsatz in der Landwirtschaft, Grünflächenpflege oder Brennholzgewinnung und -aufbereitung im privaten Bereich geeignet. Das optimierte Leistungsgewicht und die durchdachte Ergonomie ermöglichen dabei maximale Arbeitseffizienz bei reduziertem körperlichen Einsatz.



Nr.	Bezeichnung	Hubraum ccm	Leistung KW/PS	Kette	Länge cm	Gewicht kg	€
93737	Motorsäge Solo by Al-ko 646	45,1	2,2/3,0	0,325	38	4,7	499,90

Universalsäge

Diese Universalsäge mit 2,8 kW und besonders hohen Durchzugskraft ist prädestiniert für alle forstlichen Einsätze und Arbeiten. Denn durch die etwas höhere Leistung verbessert sich das ohnehin schon geringe Leistungsgewicht auf 1,9 kg/kW. Dazu stehen neben der 38 cm Schiene mit 0,325-Kette viele weitere Schneidgarnituren mit 0,325 oder 3/8" Teilung zur Auswahl.



Nr.	Bezeichnung	Hubraum ccm	Leistung KW/PS	Kette	Länge cm	Gewicht kg	€
93738	Motorsäge Solo by Al-ko 656	55,5	2,8/3,8	0,325	38	6,7	599,90

Kettensäge für den leichten Einsatz

Ergonomisch geformt, mit kompletter Softbeschichtung für hohe Griffsicherheit. Kettenbremshebel für optimale Sicherheit, Kettenschmierung regelbar, durch Mittelgriff mit einer Hand verwendbar.



Nr.	Bezeichnung	Hubraum ccm	Leistung KW/PS	U./min	Kette	Länge cm	Gewicht kg	€
62130P	Kettensäge TH26.10.2	25,4	0,9/1,23	12000	3/8LP	25	3	239,90

Kleinmaschinen - Garten

Elektrokettensäge

Elektrokettensäge für den harten Einsatz. Ergonomisch geformt, mit kompletter Softbeschichtung für hohe Griffsicherheit. Doppelt gelagerter Kettenbremshebel für optimale Sicherheit, Ketten-schmierung regelbar.



Nr.	Bezeichnung	Leistung Watt	Spannung Volt	Länge cm	Kettengeschw. m/sek.	€
75580	Kettensäge	2000	230	40	8	118,90

Elektrokettensäge

EKS 2400/40

Schnittig in Form und Ergebnis - Leistungstarke Elektrokettensäge von Alko

- Schnell gespannt durch Schnellspanneinrichtung ganz ohne Werkzeug!
- Automatische Kettenschmierung
- Motoraufbau „crossline“ - klassisch quer zum Schwert verbaut
- Systembremse und Kettenschnellstopp
- Hohe Durchzugs- und Schnittleistung



Nr.	Leistung Watt	Spannung V	Länge cm	Kettengeschw. m/sek.	Gewicht kg	€
96070	2400	230	40	13,5	5,0	129,90

Metallsägebock

92453 Metallsägebock mit durchgehender Auflagefläche. Säge kann beidseitig montiert werden. L = 920 mm, H = 860 mm



€ 89,90

Laubbläser / Laubsauger

Robuster Großflächenbläser mit kräftigem 26 ccm Zweitaktmotor. Das Gerät ist bestens geeignet für Laub, Stroh, Gras, Häckselgut u. andere lose Schüttgüter. Bestens dort einzusetzen, wo Besen und Schaufel nicht einzusetzen sind z.B. Rasenflächen, Kopfsteinpflaster und wo große Flächenleistung benötigt wird. Die leistungsstarke Alternative zur körperlich anstrengenden Arbeit mit dem Laubbesen.



Nr.	Bezeichnung	Zyl. ccm	Leistung m ² /h	Luftmenge m/s	Gewicht kg	€
79085	Laubsauger	26	630	60	5,6	199,00

Elektroheckenschere

mit elektronischer Bremse



Nr.	Bezeichnung	Leistung Watt	U./min.	€
95899	Heckenschere Schwertlänge 51 cm	550	1700	49,00

Elektroheckenscheren Alko

Kraftvolle, zuverlässige und komfortable Heckenscheren sorgen für einen perfekten Schnitt bei kleinen und großen Hecken.

- Robustes Gehäuse
- Mit Sicherheitskabel
- Diamantgeschliffene Messer
- Integrierte Wasserwaage



Nr.	Bezeichnung	Leistung	Hub	Schwert	Schnittbreite	Gewicht	€
96071	HT 550 Safety Cut - ideal für Pflege- und Verjüngungsschnitte	550 W	3200 U/min	52 cm	18 mm	3,6 kg	89,90

Benzinheckenscheren Solo

Schön gepflegte Hecken, Sträucher und Büsche an Stellen, an denen keine Steckdose in der Nähe ist mit der Benzin-Heckenschere dank 70 cm Schnittlänge, Messern aus gehärtetem Spezialstahl und 440 ml großem Tank kein Problem. Um das Verletzungsrisiko zu minimieren, ist das Gerät mit einem aufgeschraubten Schnittschutz ausgestattet, der rutschhemmende und in drei Stellungen drehbare Griff sorgt zudem für die optimale Griffhaltung in jeder Arbeitsposition.



Nr.	Bezeichnung	Leistung	Hubraum ccm	Schwert	Schnittbreite	Gewicht kg	€
97470	Heckenschere Solo 163-55	0,68kW / 0,9PS	22,2	61 cm	55 cm	5,2	289,90
97471	Heckenschere Solo 163-70	0,68kW / 0,9 PS	22,2	75 cm	70 cm	5,4	299,90

Benzinheckenscheren

für den harten Einsatz. Große Schnittleistung durch gegenläufige Messer, robuster und langlebiger Motor, sehr große Schwertlänge, Kraftstoff: 2-Takt-Gemisch

Nr.	Bezeichnung	Zyl. ccm	Leist. PS	Gew. kg	€
62180	Heckenschere 2-Takt Benzin 0,7KW Schwert 60 cm, mit drehbarem Griff	23	1PS	5,2	299,00

59100	Heckenschere 2-Takt Benzin 0,7KW Schwert 75 cm, mit drehbarem Griff	23	1PS	5,2	319,00
-------	--	----	-----	-----	--------



Kleinmaschinen - Garten

Multicutter Set

- Das Multitalent für alle Grünpflege-, Garten-, Baum- & Hofarbeiten
- 4 passende Aufsätze
- Luftgekühlter 1-Zylinder-2-Takt-Motor mit Fliehkraftkupplung
- Individuell verstellbarer Haltegriff & Gurt
- inkl. Entaster, Sense, Trimmer & Heckenschere

Motor-Typ: 2-Takt-Motor
 Hubraum: 51,7 cm³
 Motorleistung: 1,45 kW
 max. Drehzahl: 9200 min⁻¹
 Leerlauf: 3000 min⁻¹
 Starter: easy Starter Seilzug
 Zündung: CDI
 Tankvolumen: 1,2 Liter
 Kraftstoff: 40:1 Gemisch
 Gewicht (Tank leer): 5,6 kg
 Trimmer: Fadenspule mit
 Schnittkreisdurchmesser: 430 mm
 Heckenschere: Schnittlänge:
 425 mm & Gewicht: 2,2 kg
 Astsäge: Schnittlänge:
 260 mm & Gewicht: 1,1 kg



Nr.	Bezeichnung	Hubraum ccm	Leistung KW	Tank Liter	Gewicht kg	€
94306	Multicutter Set	57,1	1,45	1,2	5,6 - 9	199,00

Hochentaster

Nr. 88600
 Bezeichnung Hochentaster AMA 33 ccm mit Teleskop, L = 2800 - 4100 mm

€ 379,00

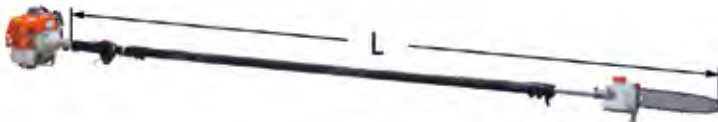

Freischneider Hobby

Handlichkeit mit Leistungsstärke zum günstigen Preis machen das Trimmen zur Freude
 ausgeliefert mit Fadenkopf



Nr.	Bezeichnung	Zyl. ccm	Leistung KW/PS	Tank l	Rohr mm	Länge mm	Gewicht kg	€
13570	Freischneider	26	0,8/1,2	0,70	24	1656	5,1	199,00
13620	Freischneider	33	1,1/1,5	0,85	26	1802	5,4	269,00

Freischneider Profi

Leistungsstärke, wenig Gewicht und Robustheit zeichnen die Freischneider aus. Besonders geeignet auch für die Anwendung im Wald. Mit Freischneidermesser, ausgeliefert mit Fadenkopf



Nr.	Bezeichnung	Zyl. ccm	Leistung KW/PS	Tank l	Rohr mm	Länge mm	Gewicht kg	€
13750	Freischneider	33	1,1/1,5	0,85	26	1802	5,9	296,00
13870	Freischneider	43	1,3/1,8	0,95	26	1850	7,5	309,00

Freischneider Zipper

- Das Multitalent für alle Gartenarbeiten
- inkl. 2-Fadenkopf für Gras und Unkraut
- inkl. 3-Zahnblatt für dichtes Gestrüpp und Wildwuchs
- inkl. 8-Zahnblatt für Brennnessel, Schilf, hohes Gras
- Luftgekühlter 1-Zylinder-2-Takt-Motor mit Fliehkraftkupplung
- Stopp-Schalter und Gasbetätigung am Handgriff
- Vibrationshemmender Haltegriff und Gurt

Motor-Typ: 2-Takt-Motor
 Hubraum: 51,7 cm³
 Motorleistung: 1,45 kW
 Leerlaufdrehzahl: 3000 min⁻¹
 max. Drehzahl Schneidgarnitur: 9200 min⁻¹
 Stange: 1500 mm / Ø = 26 mm
 Ø Aufnahmewelle: 8 mm
 Tankvolumen: 1,2 l
 Kraftstoff: 40:1 Gemisch
 Starter: easy Starter Seilzug
 Zündung: CDI
 Vibration: ~10,21 m/s²
 Schall-Leistungspegel LWA: 114 dB (A)
 max. Schnittbreite: 430 mm
 Gewicht (netto/brutto): 8,2 / 9,5 kg



Nr.	Bezeichnung	Hubraum ccm	Leistung KW	Tank Liter	Länge cm	€
94310	Freischneider	51,7	1,45	1,2	165 cm	139,00

4-Takt Motorsense

- das Multitalent für alle Gartenarbeiten
- inkl. 2-Fadenkopf für Gras und Unkraut
- inkl. 3-Zahnblatt für dichtes Gestrüpp und Wildwuchs
- inkl. 8-Zahnblatt für Brennnessel, Schilf, hohes Gras
- Fadenlänge: 2,5 m / 2,0 mm Durchmesser
- Stopp-Schalter und Gasbetätigung am Handgriff
- langlebiger 4-Takt-Motor
- Schnittbreite: 455 mm
- Vibrationshemmender Haltegriff und Gurt

Motor-Typ: 4-Takt-Motor
 Hubraum: 38,9 cm³
 Motorleistung: 1,2 kW
 Motordrehzahl: 7000 min⁻¹
 Leerlaufdrehzahl: 2800-3200 min⁻¹
 Stangenlänge: 1500 mm / Ø = 28 mm
 Starter: Reversierstarter
 Zündung: CDI
 Tank-Kapazität: 650 ml
 Kraftstoff: Benzin 95 Oktan
 Öl-Tank: 120 ml
 Gewicht (netto/brutto): 7,9 / 8,6 kg



Nr.	Bezeichnung	Hubraum ccm	Leistung KW	Tank l	Länge cm	€
94311	Freischneider	38,9	1,2	0,65 l	165	179,00

EINHELL POWER X-CHANGE | NEUESTE LITHIUM-IONEN TECHNOLOGIE

EIN AKKUSYSTEM FÜR ALLE
EIN Akku für ALLE Power X-Change
 Geräte in Werkstatt und Garten

MEHR PLATZ IN WERKSTATT UND KELLER
 1 Akku und 1 Ladegerät für alle
 Geräte und Anwendungen. Das spart
 Platz und schafft Ordnung.

POSITIV FÜR DIE UMWELT
 Weniger Akkus und Ladegeräte
 heißt: weniger Rohstoff-
 und Energiebedarf

System-Schnellladergerät

- 6-stufige Ladezustandsanzeige
- Vorbereitet zur Wandmontage
- Intelligentes Lade-Management-System für lange Akku
- Batteriestatus wird permanent geprüft und entsprechend geladen
- Sanftladung bei Tiefentladung und daher lange Lebensdauer

Netzanschluss: 200 - 260 V - 50 - 60 Hz,
 Ausgangsspannung: 10 - 21 V
 Ladezeit: 30 min. 1,5 Ah Akku
 60 min. 3,0 Ah Akku
 130 min. 5,2 Ah Akku



Nr.	Bezeichnung	€
94322	Ladegerät Einhell 18V 30min Power-X-Change	29,95
60813	Power-X-Twincharger 3 A • Schnellere Einsatzbereitschaft dank Parallelladung von 2*18V	54,95



Mehr Power

- 7-in-1 ABS: Das aktive Batteriemangement System von Einhell
- 3-stufige LED Akku-Ladezustandsanzeige
- Modernste Sicherheit: Mikroprozessor überwacht Parameter ständig
- „Sanft-Ladung“ bei Tiefentladung und daher lange Lebensdauer
- Hochwertige Lilonenzellen sorgen für nahezu keine Selbstentladung
- Jederzeit aufladbar
- Gummirtes Gehäuse bietet einen hohen Stoßschutz und festen Halt
- Griffmulden sorgen für eine ergonomische Entnahme des Akku

Nr.	Bezeichnung	€
94323	Akku Einhell 18V 2,0 Ah Power-X-Changer	49,95
94324	Akku Einhell 18V 3,0 Ah Power-X-Changer	62,90
94325	Akku Einhell 18V 4,0 Ah Power-X-Changer	72,90
94326	Akku Einhell 18V 5,2 Ah Power-X-Changer	99,95



Rasenmäher GE-CM 43 Li M

- Brushless Energy - bürstenloser Motor
- Kabellose Freiheit im ganzen Garten
- Angenehm leise + keine ungesunden Abgase
- Grasfangbox mit Füllstandsanzeige
- Höhenverstellbarer Führungsholm
- Rasenschonende Highwheels
- Platzsparende Aufbewahrung

1,5 Ah	ca. 225 m ²
2,0 Ah	ca. 300 m ²
3,0 Ah	ca. 450 m ²
4,0 Ah	ca. 600 m ²
5,2 Ah	ca. 750 m ²



Inkl. 2 Akkus!

Inklusive Mulchkit

Der im Lieferumfang enthaltene Mulchkeil lässt sich leicht und schnell einbauen und ermöglicht das feine Zerkleinern des Mähguts welches dann gleichmäßig auf dem Rasen verteilt wird und damit zusätzlich den Rasen düngt.

Nr.	Bezeichnung	Schnittbreite	Akku im Lieferumfang	Schnitthöhenverstellung	Fang-sack l	€
94332	AKKU Rasenmäher Einhell GE-CM43 18LI mit 2 Akku 4,0 Ah und Ladegerät	43 cm	2 x 18V / 4,0 Ah	6-stufig 25-75 mm / zentral	63	449,95



Vertikutierer GE-SC 35 Li

- Kabellose Freiheit im ganzen Garten
- Brushless Energy - bürstenloser Motor
- Platzsparende Aufbewahrung
- Höhenverstellbarer Führungsholm
- 3-stufige zentrale Arbeitstiefeneinstellung
- Kugelgelagerte Messerwalze mit 16 Edelmessern

1,5 Ah	ca. 115 m ²
2,0 Ah	ca. 150 m ²
3,0 Ah	ca. 225 m ²
4,0 Ah	ca. 300 m ²
5,2 Ah	ca. 400 m ²



Entfernt gründlich Unkraut und Moos samt Wurzel
 Rasenschonende großflächige Räder
 Schlagzähes Kunststoffgehäuse

Nr.	Bezeichnung	Laufzeit max. (4,0 Ah)	Arbeitsbreite	Anzahl Vertikutiermesser	€
94331	AKKU Vertikutierer Einhell GE-SC 18LI ohne Akku	20 min.	35 cm	16	159,95

Rasentrimmer GE-CT 18 Li

- Individuell einstellbarer Teleskop-Führungsholm
- Flowerguard zum Schutz empfindlicher Pflanzen
- Geringes Gewicht und ergonomische Handhabung
- Praktisches Aufbewahrungsfach am Zusatzhandgriff
- Leichter und flexibler als Elektrotimmer
- Angenehm leise im Betrieb

1,5 Ah	ca. 40 min
2,0 Ah	ca. 55 min
3,0 Ah	ca. 80 min
4,0 Ah	ca. 125 min
5,2 Ah	ca. 160 min

Motorkopf 5-fach neigbar und +/- 90° drehbar für senkrechte Flächen/Rasenkanten
 Fach im zweiten Handgriff für die inkl. 20 Kunststoffmesser
 Softgrip für komfortables Arbeiten



AKKU Rasenmäher GE-CM36/47 SHWLI 18LI

- mit bürstenlosem Elektromotor
- Double Twinpack-Technologie
- Einhell Holmkonzept inkl. Reinigungs- und Lagerposition
- 3-fach höhenverstellbarer, klappbarer Führungsholm mit Softgrip
- Großer Grasfangkorb mit Füllstandsanzeige und 2 Entleergriffen
- Mulchfunktion durch Mulchadapter
- Inklusive 4 Akkus und 2 Twincharger
- Seitenauswurfsfunktion & Deflektorheckauswurf
- Radantrieb mit variabler Geschwindigkeitsregulation
- Längeres Mähen ohne Nachladen durch zusätzliche Akku Steckplätze
- Empfohlen für Rasenflächen bis 700m²

1,5 Ah	250 m ²
2,0 Ah	350 m ²
3,0 Ah	500 m ²
4,0 Ah	700 m ²
5,2 Ah	1000 m ²



Nr.	Bezeichnung	Schnittbreite	Akku im Lieferumfang	Schnitthöhenverstellung	Fang-sack l	€
60861	AKKU Rasenmäher GE-CM36/47 mit 4 Akku 4mAh	47 cm	18LI mit 4 Akku 4mAh	6 Stufen, 30-65 m, Zentral	75	599,00



Neu!

Nr.	Bezeichnung	Schnittkreis	U./min.	Gewicht	€
94329	AKKU Trimmer GE-CT 18 LI ohne Akku	Ø 240 mm	8500	2,6 kg	54,95

EINHELL POWER X-CHANGE | NEUESTE LITHIUM-IONEN TECHNOLOGIE

Multifunktions-Werkzeug GE-HC 18 Li T

- 2 in 1: Akku-Hochentaster und Akku-Hochheckenschere
- Stufenlos arretierbarer Aluminium-Teleskopstiel
- Verstellbarer Zusatzhandgriff mit Schnellverschlüssen
- 7-fach neigbarer Motorkopf
- 4-fach neigbarer Hauptgriff
- 90° drehbarer Aufsatz für Horizontalschnitt
- Metallgetriebe für hohe Lebensdauer
- OREGON-Qualitätsschwert und -Kette
- Werkzeuglose Kettenspannung und Kettenwechsel mit automatischer Schmierung für einfache Handhabung
- Messer aus lasergeschnittenem und diamantgeschliffenem Stahl sorgt für saubere Schnittresultate
- Stabiler Köcher für Lagerung und Transport
- mit Tragegurt



1,5 Ah		ca. 20 min
2,0 Ah		ca. 30 min
3,0 Ah		ca. 40 min
4,0 Ah		ca. 60 min
5,2 Ah		ca. 75 min

Nr.	Bezeichnung	Schwertlänge mm	Schnittlänge mm	Schnittgeschwindigk.	Zahnabstand	€
94330	AKKU Multifunktionswerkzeug GE-HC 18 Li T ohne Akku	Hochentaster 200 Heckenschere 450	Hochentaster 170 Heckenschere 400	3,76 m/s	16 mm	139,95

Kettensäge GE-LC 18 Li

- Werkzeuglose Kettenspannung und Kettenwechsel
- Ergonomisches Arbeiten und sicherer Halt
- Rückschlagschutz und Sofort-Kettenbremse
- Krallenanschlag aus Metall



1,5 Ah		ca. 50 Schnitte
2,0 Ah		ca. 70 Schnitte
3,0 Ah		ca. 100 Schnitte
4,0 Ah		ca. 130 Schnitte
5,2 Ah		ca. 180 Schnitte

Nr.	Bezeichnung	Schwertlänge mm	Schnittlänge mm	Schnittgeschwindigk.	Öltankinhalt	€
96073	Kettensäge Akku GE-LC 18 Li ohne Akku	250	230	4,3 m/s	200 ml	99,95

Akku Kettensäge 36 Li

- mit burstenlosem Elektromotor
- OREGON Qualitätsschwert und -Kette
- Werkzeuglose Kettenspannung und Kettenwechsel
- Rückschlagschutz mit Sofort-Kettenbremse
- Ergonomischer Griff mit Softgrip
- Krallenanschlag aus Metall
- Autom. Kettenschmierung
- Große Öleinfüllöffnung
- Kettenfangbolzen
- Lieferung ohne Akku und ohne Ladegerät (separat erhältlich)



1,5 Ah		120 St.
2,0 Ah		160 St.
3,0 Ah		240 St.
4,0 Ah		320 St.
5,2 Ah		420 St.

Nr.	Bezeichnung	Schwertlänge mm	Schnittlänge mm	Schnittgeschwindigkeit	Öltankinhalt	€
60862	Akku Kettensäge 36 Li ohne Akku	350	330	15 m/s	115 ml	139,95

AKKU Universalstreuer 18Li

- 6-stufige, elektronische Drehzahlregulierung
- 8-stufige, ergonomische Strommengenregulierung
- Individuell einstellbare Streubreite (max. 5 Meter)
- Ganzjährige Nutzung möglich (Dünger, Rasensamen, Streusalz)
- Lieferung ohne Akku und Ladegerät (separat erhältlich)

Neu!



1,5 Ah		2 h
2,0 Ah		3 h
3,0 Ah		6 h
4,0 Ah		7 h
5,2 Ah		9 h

Nr.	Bezeichnung	Max. Flächenleistung	Volumen L	€
60878	AKKU Universalstreuer 18Li ohne Akku	800 m²	3,3	39,95

Sägekettenschärfgerät GE-CS 18 Li

- LED-Licht
- Tiefenbegrenzer
- Kompaktes Design
- Drehbare Spannrichtung
- Skala zur präzisen Schleifwinklereinstellung



1,5 Ah		ca. 3 Stunden
2,0 Ah		ca. 4 Stunden
3,0 Ah		ca. 6,5 Stunden
4,0 Ah		ca. 8 Stunden
5,2 Ah		ca. 11 Stunden

Nr.	Bezeichnung	Schleifscheibe Ø innen	Schleifscheibe Ø außen	Schleifscheibe Dicke	Leerlaufdrehzahl	€
96074	Akku Kettenschleifgerät 18 Li ohne Akku	23 mm	108 mm	3,2 mm	6500 min ⁻¹	42,00

Laubsauger GE-CL 36 Li E

- 2 x 18 V = 36 V Super-Power
- Elektronische Drehzahlregulierung
- Verstellbarer Zusatzhandgriff
- Werkzeugloses Umstellen von Saug- und Blasfunktion
- Fangsack mit Sichtfenster
- Komfortabler Tragegurt



1,5 Ah		ca. 10 Minuten
2,0 Ah		ca. 14 Minuten
3,0 Ah		ca. 20 Minuten
4,0 Ah		ca. 23 Minuten
5,2 Ah		ca. 30 Minuten

Nr.	Bezeichnung	Luftgeschwindigkeit	Max. Saugleistung	Häcksel-funktion	Fang-sack l	€
96075	Akku Laubsauger GE-CL 36 Li E ohne Akku	210 km/h	720 m³/h	10:1	45	99,95

Laubbläser GE-CL 18 Li E

- Kabellose Freiheit und geringes Gewicht
- Ergonomisches Arbeiten und sicherer Halt
- Starker Blas-Luftstrom von 210 km/h
- Blasleistung mit Drehzahlregulierung



1,5 Ah		ca. 180 min
2,0 Ah		ca. 240 min
3,0 Ah		ca. 390 min
4,0 Ah		ca. 480 min
5,2 Ah		ca. 660 min

Nr.	Bezeichnung	Luftgeschwindigkeit	Leerlaufdrehzahl	Gewicht	€
94328	AKKU Laubbläser GE-CL 18 Li E ohne Akku	210 km/h	2000 - 12000 min ⁻¹	1,7 kg	34,95

Heckenschere GE-CH 1855 Li

- Alu-Messerabdeckung
- Stabiler Köcher für Lagerung und Transport
- Geringes Gewicht für komfortables Arbeiten
- Lasergeschnittene, diamantgeschliffene Messer
- Drehbarer Handgriff hinten u. verstellbarer Handgriff vorne für ergonomisches Arbeiten
- Metallgetriebe für lange Lebensdauer



1,5 Ah		ca. 60 min
2,0 Ah		ca. 80 min
3,0 Ah		ca. 120 min
4,0 Ah		ca. 160 min
5,2 Ah		ca. 230 min

Nr.	Bezeichnung	Schnittlänge mm	Schwertlänge mm	Zahnabstand	Schnittgeschwindigk.	€
94327	AKKU Heckenschere GE-CH1855 18 Li ohne Akku	550	620	18 mm	2200/min.	79,95

Haus & Hof Tanken

Diesel Transporttank

Mobile Behälter aus Polyethylen, im Rotationsverfahren hergestellt, für den Transport von Diesel, Benzin & AdBlue®. Mit seinem einzigartigen Design, den kompakten Abmessungen, dem ergonomischen Griff & ausgerüstet mit Luftreifen ist ein Anheben & Mitziehen auf fast jedem Untergrund denkbar. Die Struktur ist frei von scharfen Ecken & Kanten um eine Verformung des Tanks während des Betriebs oder des Transports zu verhindern. Somit weisen die Behälter eine große Stabilität & Festigkeit auf & sind aber trotzdem leicht und handlich. Die Serie, bietet somit dank seiner Vielseitigkeit und Benutzerfreundlichkeit eine nahezu unbegrenzte Versorgung und viele Einsatzmöglichkeiten.

- | | | |
|-------|--------------------------------------|--------|
| Nr. | Bezeichnung | € |
| 87871 | Diesel-Transporttank mit Kurbelpumpe | 549,00 |
- Volumen: 110 lt.
 - Breite: 460 mm
 - Tiefe: 440 mm
 - Höhe: 1.100 mm
 - Leergewicht 12 kg
 - Kreiselpumpe mit Aluminium Pistole und 3 m Schlauch.



- | | | |
|-------|--|--------|
| 99518 | Benzin-Transporttank 110 l mit Kurbelpumpe & ADR Zulassung | 946,00 |
|-------|--|--------|
- Volumen: 110 l
 - Breite: 460 mm
 - Tiefe: 440 mm
 - Höhe: 1100 mm
 - Leergewicht: 13 kg
 - manuelle Drehpumpe aus Aluminium mit manuellem Zapfventil und 3 m Schlauch



- | | | |
|-------|--------------------------------------|--------|
| 87872 | Adblue-Transporttank mit Kurbelpumpe | 649,00 |
|-------|--------------------------------------|--------|
- Volumen: 110 l
 - Breite: 460 mm
 - Tiefe: 440 mm
 - Höhe: 1.100 mm
 - Leergewicht 12 kg
 - Kreiselpumpe mit Kunststoff Pistole und 3 m Schlauch.

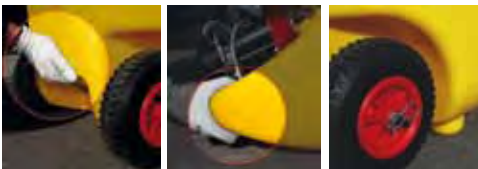

CarryTank

- | | | |
|-------|---------------------------------------|--------|
| Nr. | Bezeichnung | € |
| 87868 | Dieseltankanlage 220 l mit Pumpe 40 l | 749,00 |
- Transportabler Polyethylen Dieseltank zugelassen nach 1.1.3.1c ADR. Dieser Tank im Rotationsverfahren hergestellt hat eine sehr kompakte und leichte Bauweise.
- Zur Ausstattung gehören: ein Aluminium Fülldeckel mit 2" Sicherheitventil, eine Umfülleinheit, Aussparungen zum leichten Anheben des Tanks mit dem Gabelstapler, Griffe zum Heben und Positionieren und Leerrillen zum Positionieren von Befestigungsriemen sind ebenfalls vorhanden.



- Standard-Konfiguration:
- 12 Volt Pumpe mit einer Leistung von 45 l/min selbstsaugend
 - 4 Meter Schlauch
 - Automatische Pistole
 - 4 Meter Kabel samt Klemmen zum Anschluss an die Batterie

- Allgemeine Merkmale:
- Nennleistung: 220 Liter
 - Abmessungen: L 910 x B 600 x H 665 mm
 - Leergewicht: 14 kg
 - Gewicht mit Pumpe: 24 kg
 - Fülldeckel 2" mit Sicherheitsventil
 - Stärke: 5 mm
 - Ansaugfilter



- | | | | |
|-------|-----------------------------|------|--------|
| 60870 | Deckel für Tankanlage 87868 | Neu! | 129,00 |
|-------|-----------------------------|------|--------|

- | | | |
|-------|---------------------------------------|---------|
| Nr. | Bezeichnung | € |
| 87869 | Dieseltankanlage 440 l mit Pumpe 45 l | 1089,00 |
- Transportabler Polyethylen Dieseltank zugelassen nach 1.1.3.1c ADR. Dieser Tank im Rotationsverfahren hergestellt hat eine sehr kompakte und leichte Bauweise.
- Zur Ausstattung gehören: ein verstärkter, abschließbarer Deckel, ein Aluminium Fülldeckel mit 2" Sicherheitventil, eine Umfülleinheit, eine Füllstandsanzeige, Aussparungen zum leichten Anheben des Tanks mit dem Gabelstapler, Griffe zum Heben und Positionieren und Leerrillen zum Positionieren von Befestigungsriemen sind ebenfalls vorhanden. Sämtliches Zubehör ist Diesel kompatibel.



- Standard-Konfiguration :
- 12 Volt Pumpe mit einer Leistung von 45 l/min selbstsaugend
 - 4 Meter Schlauch
 - Automatische Pistole
 - 4 Meter Kabel samt Klemmen zum Anschluss an die Batterie

- Allgemeine Merkmale:
- Nennleistung: 440 Liter
 - Abmessungen: L 1200 x B 800 x H 785 mm
 - Leergewicht: 40 kg
 - Gewicht mit Pumpe: 52 kg
 - Fülldeckel 2" mit Sicherheitsventil
 - Füllstandsanzeige
 - Stärke: 6,5 mm
 - Ansaugfilter

Haus & Hof - Tanken

Nr. Bezeichnung €

87870 Dieseltankanlage
460 l mit Pumpe 45 l
Transportabler Polyethylen
Dieseltank mit ADR Zu-
lassung & UN Zeichen.
Dieser Tank im Rotations-
verfahren hergestellt
hat eine sehr kompakte
und leichte Bauweise.
Zur Ausstattung gehören:
ein verstärkter, abschließ-
barer Deckel, ein Alumi-
nium Fülldeckel mit 2"
Sicherheitsventil, eine
Umfülleinheit, eine
Füllstandsanzeige,
Ausparungen zum
leichten Anheben des Tanks
mit dem Gabelstapler, Griffe zum
Heben & Positionieren und Leerrillen
zum Positionieren von Befestigungs-
riemen sind ebenfalls vorhanden.
Sämtliches Zubehör ist Diesel kompati



Standard-Konfiguration :

- 12 Volt Pumpe mit einer Leistung von 45 l/min selbstsaugend
- 4 Meter Schlauch
- Automatische Pistole
- 4 Meter Kabel samt Klemmen zum Anschluss an die Batterie

Allgemeine Merkmale:

- Nennleistung: 454 Liter
- Abmessungen: L 1200 x B 800 x H 785 mm
- Leergewicht: 40 kg • Gewicht mit Pumpe: 52 kg
- Fülldeckel 2" mit Sicherheitsventil
- Füllstandsanzeige • Stärke: 6,5 mm
- Ansaugfilter

99976 Dieseltankanlage 400L + 50L AdBlue mit Pumpen 1499,00

Transportabler Polyethylen
Diesel & AdBlue® Tank zu-
gelassen nach 1.1.3.1c ADR.
Dieser Tank im Rotations-
verfahren hergestellt hat
eine sehr kompakte und
leichte Bauweise. Zur Aus-
stattung gehören: ein
verstärkter, abschließbarer
Deckel, ein Aluminium
Fülldeckel für Diesel &
ein Polyethylene Fülldeckel
für AdBlue® mit Sicherheits-
ventil, eine Umfülleinheit
mit automatischem Zapf-
ventil, eine Füllstandsanzeige
für die Diesel Seite, Aus-
sparungen zum leichten
Anheben des Tanks mit dem
Gabelstapler, Griffe zum Heben
und Positionieren und Leerrillen
zum Positionieren von Befestigungs-
riemen sind ebenfalls vorhanden.
Sämtliches Zubehör ist Diesel & AdBlue®
kompatibel.



Standard-Konfiguration:

- 12 Volt Pumpe mit einer Leistung von 40 l/min selbstsaugend für Diesel
- 12 Volt Pumpe mit einer Leistung von 15 l/min für AdBlue®
- 4 Meter Schlauch je Seite
- Automatische Pistole
- 4 Meter Kabel samt Klemmen zum Anschluss an die Batterie ebenfalls je Seite

Allgemeine Merkmale:

- Nennleistung: 400 Liter Diesel & 50 Liter AdBlue®
- Abmessungen: L 1200 x B 800 x H 785 mm
- Leergewicht: 45 kg • Gewicht mit Pumpe: 57 kg
- Fülldeckel mit Sicherheitsventil
- Füllstandsanzeige (nur für Diesel Seite)
- Stärke: 6,5 mm
- Ansaugfilter (nur für Diesel Seite)

Nr. Bezeichnung €

60052 Ad-Blue Tankanlage 220 l
mit 12V Pumpe u. Automatic-Pistole
• Behälter aus Polyethylen für den
Transport & die Abgabe von AdBlue®
• Einkerbungen für das Anheben des
Tanks mit einem Gabelstapler
• Haltegriffe für das Anheben oder
Kippen des leeren Tanks
• Aufnahmen für das Anbringen von
Befestigungsriemen vorhanden
• Alle Einsätze sind treibstofffest



Technische Daten:

- 2" Fülldeckel mit Sicherheitsventil
- 12 V Pumpe mit einer Leistung von 35 bis 40 l/min
- 4 m Schlauch
- Automatisches Zapfventil
- 4 m Stromkabel samt Klemmen für den Anschluss an eine Batterie

Nenn Fassungsvermögen: 220 Liter
Maße: L 916 x B 601 x H 622 mm
Leergewicht: 14 kg
Leergewicht mit Pumpeinheit: 24 kg
Wandstärke: 5 mm



60053 Ad-Blue Tankanlage 330 l 1699,00

Ad-Blue Tankanlage 330 l
mit 12V Pumpe u. Automatic-Pistole
• Behälter aus Polyethylen
für den Transport & die
Abgabe von AdBlue®
• Tank mit abschließbarem
Deckel samt 2"
Aluminium-Einfülldeckel
mit Sicherheitsventil
• Einkerbungen für das
Anheben des Tanks mit
einem Gabelstapler
• Haltegriffe für das
Anheben oder Kippen
des leeren Tanks
• Aufnahmen für das
Anbringen von Befesti-
gungsriemen vorhanden
• Alle Einsätze sind
treibstofffest



Technische Daten:

- 12 V Pumpe mit einer Leistung von 35 bis 40 l/min
- 4 m Schlauch
- Automatisches Zapfventil
- 4 m Stromkabel samt Klemmen für den Anschluss an einer Batterie
- Füllstandsanzeiger

Nenn Fassungsvermögen: 330 Liter
Abmessungen:
L 1200 x B 800 x H 650 mm
Leergewicht: 32 kg
Leergewicht mit
Umfülleinheit 12V: 44 kg
Wandstärke: 6,5 mm



Haus & Hof - Tanken

Metalltank

Vollständig dichter, zylinderförmiger Tank, aus Kohlenstoffstahl der auch vollbeladen stapelbar ist. Tank ist vom ital. Verkehrsministerium für flüssige Treibstoffe (Diesel) der Klasse 3 UN 1202 zugelassen. Sandgestrahlt & pulverlackiert. Der Tank befindet sich in einem Metallbehälter mit der gleichzeitigen Funktion einer Auffangwanne für 110 % des Fassungsvermögens samt abschließbarem Doppeldeckel Eigenschaften:

- Hebeösen an den Ecken vorhanden
- Einkerbungen für das Anheben mit Gabelstaplern
- Anschlussmöglichkeit für Stromaggregate auch über den geschlossenen Deckel
- Muffe für den vollständigen Abfluss des Behälters - auch mit eigenem Deckel

- Nr. Bezeichnung €
- 99977 Metalltank 434 Liter mit Pumpe 3199,00
- Inspektionsöffnung (Ø 200 mm) mit Schraubdeckel
 - Einfüllöffnung aus Messing mit 3"-Schnellanschluss
 - zugelassenes Sicherheitsventil mit 3 Funktionen
 - Mechanische Füllstandsanzeige
 - Vorbereitung mit Ansaugschlauch für Schnellanschlüsse & die Versorgung & Rückführung durch das Stromaggregats (Schnellanschlüsse sind Sonderausstattung)
 - Vorbereitung mit Ansaugschlauch für das Pumpenaggregat
 - Pumpenaggregat mit digitalem Literzähler, Wasserfilter, 5 m Schlauch & mit Zapfventil mit automatischer Sperrung & entsprechender Halterung dafür



Nennfassungsvermögen: 440 l
Größe: 980 x 980 x 1220 mm
Leergewicht: 194 kg
Leergewicht mit Pumpeneinheit & Zubehör: 212 Kg

- 99978 Metalltank 956 Liter ADR mit Pumpe 4199,00
- Inspektionsöffnung (Ø = 200 mm) mit Schraubdeckel
 - Einfüllöffnung aus Messing mit 3"-Schnellanschluss
 - zugelassenes Sicherheitsventil mit 3 Funktionen
 - Mechanische Füllstandsanzeige
 - Vorbereitung mit Ansaugschlauch für Schnellanschlüsse & die Versorgung & Rückführung durch das Stromaggregats (Schnellanschlüsse sind Sonderausstattung)
 - Vorbereitung mit Ansaugschlauch für das Pumpenaggregat
 - Pumpenaggregat mit digitalem Literzähler, Wasserfilter, 5 m Schlauch und mit Zapfventil mit automatischer Sperrung & entsprechender Halterung dafür



Nennfassungsvermögen: 956 l
Größe: 1130 x 1530 x 1330 mm
Leergewicht: 386 kg
Leergewicht mit Pumpeneinheit & Zubehör: 404 kg

Dieseltankstellen

Hoftankstelle mit Zugriffscode und Datenauswertung „Cube 70MC“

Dieselpumpe im formschönen Stahlblechgehäuse mit **elektronischem Zählwerk, Codenummern-System für Tankberechtigung** bis max. 50 Anwender (oder Fahrzeuge), **Tankdatenerfassung** und Mengenvorwahl. Im Lieferumfang sind ein 4 Meter Tankschlauch und eine automatische Zapfpistole enthalten.

Zusätzlich zum Codesystem ist die Tankstelle auch mit Magnetschlüssel verwendbar. Übertragung der Daten auf den PC ist einfach möglich, eine Software zum Auswerten der Daten wird mit den Magnetschlüsseln oder dem Datenkabel für den PC Anschluss mitgeliefert.



Nr.	Bezeichnung	Volt	PS	Leistung l/min.	Anschluss ein/aus	€
50480	Hoftankstelle mit Automatic - Füllpistole	220	0,55	70	1 1/1"	1598,00
50481	Sockel zu Cube 70MC					199,00
50482	Schnittstellenkabel für PC mit Software					489,00
50483	Paket Magnetschlüssel mit 10 Anwenderschlüssel, 1 Betriebsschlüssel, Schlüssellesegerät für PC (kabelfreie Datenübertragung), und Software					529,00
50484	Magnetschlüssel 10 Stk					138,90

Hoftankstelle „Cube 70“ selbstaugend mit Zählwerk, Füllpistole und 4 m Befüllschlauch



Nr.	Bezeichnung	Volt	PS	Leistung l/min.	Pistole Nr.	Anschluss ein/aus	€
34444	Hoftankstelle mit Automatic - Füllpistole	220	0,55	70	00081	1 1/1"	569,00
34445	Sockel zu Cube 70						229,00

Haus & Hof - Tanken

Dieselpumpe selbstsaugend
mit Zählwerk, Füllpistole
und 4 m Befüllschlauch



Nr.	Bezeichnung	Volt	PS	Leistung l/min.	Anschluss ein/aus	€
11180	Dieselpumpe mit Automatic - Füllpistole	220	0,5	50	1 1/1"	438,90
80648	Dieselpumpe mit Automatic - Füllpistole	220	0,5	50	1 1/1"	299,00

Hoftankstelle „Cube“ selbstsaugend
mit Zählwerk, Füllpistole
und 4 m Befüllschlauch



Nr.	Bezeichnung	Volt	PS	Leistung l/min.	Pistole Nr.	Anschluss ein/aus	€
09317	Hoftankstelle mit Automatik-Füllpistole	220	0,5	50	00081	1 1/1"	469,00
93656	Dieselpumpe mit Automatic-Füllpistole	220	0,5	50	00081	1 1/1"	369,00

Dieselpumpe 12 Volt mit Saugfilter



Nr.	Bezeichnung	Volt	Ampere	Leistung l/min.	Anschluss ein/aus	€
34008	Dieselpumpe	12	20	30	3/4"	119,00
57541	Dieselpumpe	24		38	3/4"	165,90
50496	Dieselpumpe	12	85	76	1"	279,00

Nr. 60545 Bezeichnung Dieselpumpe mit Schlauch & Pistole € 229,00

- Pumpe für Diesel & Heizöl
 - perfekt zum Abpumpen von Öl aus Tanks & Fässern
 - Kann in Industrie, Haushalt & Landwirtschaft eingesetzt werden
 - Kleines & kompaktes Design
 - Geringes Gewicht
 - Die Pumpe wird mit einer Gleichspannung von 12 V betrieben
- Ausstattung:
- Kunststoffgehäuse
 - 12-V-Elektropumpe mit Stromkabeln, die mit Batterieklemmen angeschlossen sind
 - Saugschlauch mit Filter: 2 m
 - Pistole: 4 m • Aluminiumdüse
 - Max. Kapazität: 40 l / min • Max. Druck: 1,2 bar
 - Hubhöhe: 2 m • Motordrehzahl: 3800 U / min
 - Strom: 13A • Gewicht: 8 kg

Neu!



Mini-Dieselpumpen

Die Pumpe verfügt über Klemmen, die den Anschluss an die Batterie gewährleisten & somit die Verwendung der Pumpe auch im Straßenverkehr ermöglichen. Die Pumpe eignet sich zum Pumpen von Öl, Diesel & Wasser. Sie hat einen Edelstahlfilter.

Warnung: Ein Leerlaufen oder Luftsaugen der Pumpe muss immer verhindert werden!

Das Pumpen von Benzin, Alkohol & anderen brennbaren Flüssigkeiten ist verboten.

Nr. 60635 Bezeichnung Mini-Dieselpumpe € 14,90

- 12 Volt
- 40 Watt
- Stromverbrauch: ca. 3 A
- Motordrehzahl: 8500 U / min
- Kapazität: 25 l / min
- Kabellänge: 3 m
- Pumpengröße: 38 mm

Neu!



Nr. 60636 Bezeichnung Mini-Dieselpumpe € 18,90

- 24 Volt
- 60 Watt
- Stromverbrauch: ca. 2,5 A
- Motordrehzahl: 8500 U / min
- Kapazität: 25 l / min
- Kabellänge: 3 m
- Pumpengröße: 51 mm

Neu!



Dieselpumpe selbstsaugend

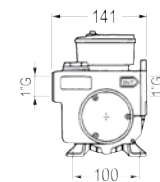
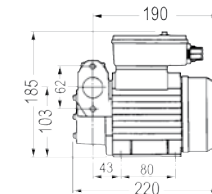

Nr.	Bezeichnung	Volt	Watt	Leistung l/min.	Anschluss ein/aus	€
34004	Dieselpumpe	220	370	52	1 1/1"	159,90
34005	Dieselpumpe	220	500	72	1 1/1"	189,00

Ersatzschieber

Nr. 55413 Bezeichnung Ersatzschiebersatz zu Pumpe Piusi 52/72L € 20,90
5 Stk. Schieber mit Feder

55414 Ersatzschiebersatz alte (halbe Ausführung) € 19,90
5 Stk. Schieber ohne Feder



Haus & Hof - Zubehör

Schmierölpumpe Viskomat 70

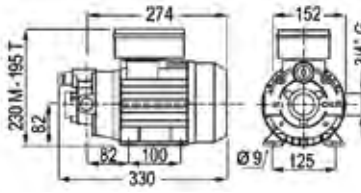

Nr.	Bezeichnung	Volt	Watt	Leistung l/min.	Anschluss ein/aus	€
11622	Schmierölpumpe	220	750	25	3/4"	389,00
34006	Schmierölpumpe	400	750	25	3/4"	349,00
55415	Schiebersatz 11622 (5 Lamellen + 5 Federn)					27,90



Dieselpumpe für Fassmontage inkl. Schlauch und Pistole



Nr.	Bezeichnung	Volt	Leistung KW/PS	Leistung l/min.	Anschluss Pumpe	€
09307	Dieselpumpe	230	0,37/0,50	56	M64x4,2	299,00
09308	Dieselpumpe	12	0,30/0,40	38	M64x4,2	269,00

ADBLUE-Pumpe

87101 ADBLUE-Pumpe 12V
Mit Tankschlauch
PVC - Pistole (nicht Automatic)
selbstsaugend
35l/min
Druck max. 1,5bar
2800 U/min
Schlauchanschluss 3/4"
Ein - Ausschalter

€ 219,00



87100 ADBLUE-Pumpe 230V
Mit Tankschlauch
PVC - Pistole (nicht Automatic)
selbstsaugend
35l/min
Druck max. 1,5bar
370W 1450 U/min
Schlauchanschluss 3/4"
Ein - Ausschalter

€ 239,00



60544 AdBlue Pumpstation € 599,00
• Halterung für die einfache Montage am Tankrahmen
• Membranpumpe
• Die Düse besteht aus Kunststoff, was sie leicht und handlich macht
• Elektronisches Messgerät für genauere Dosierung
• Automatischer Füllstopp - Wenn ein bestimmter Tank gefüllt ist, wird die Flüssigkeitsabgabe automatisch beendet

Neu!



Ausstattung:

- 230V Elektropumpe
 - Automatische Düse • Digitalzähler
 - Flüssigkeitsverteilungsschlauch: 6 m
 - Halterung • 1,5 m Saugschlauch
- #### Technische Daten
- Max. Kapazität: 25 l / min
 - Spannung: 230 V.
 - Motorleistung: 300 W.
 - Schlauchanschluss: 3/4 "
 - Temperatur: -10 ° C bis + 60 ° C.
 - Abmessungen: 30 x 20 x 17 cm
 - Gewicht: 5,90 kg

Nr. 97884 Bezeichnung Betankungssystem AdBlue 220V / 35 l/min. für 200 l Behälter
• Abmessungen: L = 1200 B = 840 H = 270
• Gewicht: 48 kg
• für 200-/220-l Behälter
• Membranpumpe, selbstansaugend
• Edelstahl-Automaikzapfventil mit Drehgelenk
• Saugrohr
• Saugschlauch, DN 19, 1 m, mit SEC-Adapter und Bogen 90° mit Tülle
• Abgabeschlauch, DN 19, 6 m, mit Bogen 90°
• Gewinde 1" und Drehgelenk
• Wagen
• Zapfventil-Wechselbehälter mit Wasservorrat

€ 1119,00



Dieseltankstellen-Zubehör

Nr.	Bezeichnung	€
99799	Befüllschlauch 3/4 kpl. 4 m mit 3/4" AG	36,90
99803	Befüllschlauch 3/4 kpl. 4 m mit 1"-3/4" AG	43,90
99800	Befüllschlauch 3/4" kpl. 2 m mit 1" AG	28,90
60819	Befüllschlauch 3/4" kpl. 4 m mit 1" AG	40,90
60820	Befüllschlauch 3/4" kpl. 6 m mit 1" AG	53,90
60821	Befüllschlauch 3/4" kpl. 8 m mit 1" AG	65,90
99801	Befüllschlauch 3/4 kpl. 10 m mit 1" AG	76,90
99802	Befüllschlauch 3/4 kpl. 15 m mit 1" AG	105,90
99804	Befüllschlauch 1" kpl. 4 m mit 1" AG	53,90
99805	Befüllschlauch 1" kpl. 6 m mit 1" AG	75,90
99806	Befüllschlauch 1" kpl. 8 m mit 1" AG	93,90



00055 Füllpistole aus Metall 1"IG max. 100 l/min. mit 19 mm Schlauchanschluss € 23,90

87103 Füllpistole aus PVC ADBLUE für ADBLUE geeignet Schlauchanschluss 3/4" € 26,90

91121 Automatic-Füllpistole Edelstahl für ADBLUE geeignet 3/4" IG € 138,90

00081 Automatic Füllpistole mit Drehgelenk 1" IG max. 70 l/min € 55,90

84575 Drehgelenk AG=3/4" IG=1" zu Füllpistole € 15,90

84574 Drehgelenk AG=3/4" IG=3/4" zu Füllpistole € 15,90

03857 Zählwerk Anschluss 1" IG, max. 120 l/min Genauigkeit: +/- 0,5 % Die Montage des Bedien- und Anzeigefeldes kann in 4 verschiedenen Positionen jeweils um 90° versetzt erfolgen. Tag- u. Gesamtzähler € 99,00

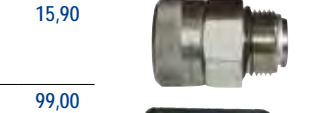

Haus & Hof - Zubehör

Nr.	Bezeichnung	€
93657	Zählwerk digital 1" IG Durchflussmenge: 20 bis 120 l/min Genauigkeit: +/- 0,5 % Die Montage des Bedien- und Anzeigefeldes kann in 4 verschiedenen Positionen jeweils um 90° versetzt erfolgen. Tag- u. Gesamtzähler	138,90
99729	Zählwerk Digital EK 2 x 1 Zoll AG	98,90
61578	Zählwerk digital PIUSI Förderleistung: 5 bis 120 l/min. für Diesel, Wasser, Kerosin, Windschutzscheibenreinigungsfüssigkeit. Betriebsdruck (max.) 10 Bar Genauigkeit (zwischen 10 u. 90 l/min.): +/- 1 des angegebenen Werts nach der Kalibrierung (%) Display: mit Flüssigkristallen LCD ausgestattet mit: 5-stellige Teilmenge, 6-stellige nicht nullbare Gesamtmenge Stromversorgung: alkalische Batterien 2x1,5V Gr. AAA Gewicht: 0,25 kg (einschließlich Batterien) Lecksicherheit: IP65	159,00



87640	Zählwerk digital 2 x 1" für AD Blue K24 Meter Anbringungsmöglichkeiten des Literzählers an der Leitung, am Ende des Druckschlauchs oder an der Zapfpistole. Gut ablesbares und 4-fach verstellbares Display mit 2 Batterien als Stromquelle. Platine mit LCD -Display: 5-stellige Teilmenge von 0.1 bis 99999, 6-stellige Gesamtmenge von 1 a 999999.	219,00
60541	Zählwerk digital für ADBLUE Mit dem digitalen Messgerät kompatible Flüssigkeiten müssen eine niedrige Viskosität aufweisen: - Diesel - Wasser - AdBlue - Kerosin Die Verwendung anderer Flüssigkeiten kann die Genauigkeit der Messung beeinträchtigen und das Messgerät beschädigen. • Durchflussrate: 10-100 l / min • Max. Arbeitsdruck: 5 bar • Arbeitstemperatur: -10 ° C + 60 ° C • Genauigkeit: ± 0,5% • Flüssigkeitsviskosität: 8 - 50.000 mPas • Verbindungsgewinde: 2x je 1" Innengewinde • Maß: LITR, GAL, PT, QT • Gewicht: 1,2 - 1,4 kg	85,90

Ölbeständiger Schlauch

Nr.	Bezeichnung	€ / m
06684	Ölbeständiger Schlauch 3/8" 10/17 innen/außen max. 10 bar	3,90
06685	Ölbeständiger Schlauch 1/2" 13/20 innen/außen max. 10 bar	5,90
06686	Ölbeständiger Schlauch 3/4" 19/27 innen/außen max. 10 bar	6,90
06687	Ölbeständiger Schlauch 1" 25/35 innen/außen max. 10 bar	9,90



Messing-Schraubarmaturen

Nr.	Bezeichnung	€
11585	Messing-Schraubarmatur kpl. G= 3/4" zu Schlauch 19/27 innen/außen	26,90
11586	Messing-Schraubarmatur kpl. G= 1" zu Schlauch 19/27 innen/außen	27,90
11609	Messing-Schlauchanschluss 1/2" AG zu 19 mm Schlauch	3,60
11607	Messing-Schlauchanschluss 3/4" AG zu 19 mm Schlauch	3,90
11608	Messing-Schlauchanschluss 1" AG zu 19 mm Schlauch	6,20
19131	Messing-Schlauchanschluss 1" AG zu 25 mm Schlauch	5,90
C03144	Bodenventil mit Inox Filter 1" IG (verkürzt Ansaugzeit)	8,50



Mobileinheit

zur Reinigung und zum Umfüllen von Treibstoffen

Diese mobile Einheit ermöglicht die Reinigung und das Filtern des Dieselöls und die Trennung des Wassers. Diese Doppelfunktion ist möglich dank der zwei Filtersysteme - einen am Eingang und einen am Ausgang. Der Versorgungsschlauch hat eine automatische Pistole. Weiters ist die mobile Einheit mit zwei pannen-sicheren Reifen ausgestattet und aus einem röhrenförmigen Gestell.

Produkt-Eigenschaften:

- 1 Auffangbecken unter der Einheit, komplett aus einem galvanisiertem Gestell für das Sammeln von eventuellem Auslaufen von Dieselöl und einer Muffe für die Entleerung
- 1 Selbstsaugende Elektropumpe, Leistung 100 lt/min., 220 V (Sie können auch andere Arten von Pumpen installieren, mit verschiedenen Spannungen und Leistungen. z.B.: für Batterieanschluss 12/24 V).
- Die Standard Elektropumpe kann mit einer Saugleistung von max 4 Meter Tiefe und bis zu 1,5 Bar ansaugen.
- 4 Meter Schlauch 1" für die Ansaugung des Mediums, inkl. einem Netzfilter
- 4 Meter Schlauch 1" für die Betankung des Kraftstoffs, komplett mit automatischer Zapfpistole
- EingangsfILTER (vor der Pumpe installiert) mit einer Filterkapazität von 25 micron, für Wasser und Verschmutzungen; maximaler Betriebsdruck 100 PSI, max. Leistung 227 lt/min.
- AusgangsfILTER (hinter der Pumpe installiert) mit einer Filterkapazität 25 micron für Wasser und Schmutzpartikel, maximaler Betriebsdruck 150 PSI, max. Leistung 100 lt/min., Bajonetverschluss und Bolzen, Druckanzeige für Kartuschenwechsel, Entlüftungsventile und Handwasserablauf

Nr.	Bezeichnung	€
60064	Mobileinheit zur Reinigung und Umfüllen von Diesel 100 l/min. 230V	4199,00

59800	Wasserabscheidungsfilter kpl. 70 L/min 1"G Druckfilter 3,5 bar	39,90
-------	--	-------

92633	Wasserabscheidungsfilter Gewinde = 3/4"	16,90
-------	---	-------

59802	Wasserabscheidungsfilter 1" Gewinde	18,90
-------	-------------------------------------	-------

90764	Wasserabscheidungsfilter 1 1/2" Gewinde	27,90
-------	---	-------











Haus & Hof - Zubehör

Teile für Ölfässer

Nr.	Bezeichnung	€	
09318	Verbindungsstück zur Montage Tanköffnung 2"	48,90	
12328	Teleskopsaugrohr 1" Außengewinde Länge 560 mm bis 1000 mm	12,50	

Pumpen

Nr.	Bezeichnung	€	
10476	Öl-Fasspumpe Leistung ca. 16 l/min mit Stahlrohr Länge 1 m	29,50	
00065	Universal Fasspumpe Leistung ca. 20 l/min Anschluss mit 2" AG, mit Auslaufschlauch und Saugrohr	40,90	
93494	Profi-Ölfasspumpe • Für 200 l Fässer • Mit Teleskop Saugrohr • Förderleistung 0,5 l/Hub • Problemloses Um- u. Abfüllen • Fördert Diesel, Heizöl, Hydraulik-, Motoren- und Getriebeöl bis SAE 140	59,90	
11329	Universal Kurbelpumpe Leistung ca. 40 l/min. mit Saugrohr und Fassadapter geeignet für 60 u. 200lt. Fässer	34,90	
78154	Kurbelpumpe für Benzin mit Saugrohr und Fassadapter	65,90	
87113	Kurbelpumpe für AdBlue mit Saugrohr und Fassadapter	49,00	
89220	Ad-Blue Handpumpe komplett für 200 Liter-Fass Anschluss: 3/4" Schlauchlänge: 3 m Schlauch Ø: 3/4" mit Saugrohr und Fassadapter	93,90	
87639	ADBLUE Tankventil Adapter für 1000-Liter Tank	39,50	

Nr.	Bezeichnung	€	
77690	Öl-Absaugpumpe 12V max. Förderleistung Motoröl 0,2 l/min. (bei 40°C Öltemperatur) max. Förderleistung Diesel oder Heizöl ca. 70 l/h. Die Pumpe saugt Diesel-Heiz- oder Motoröl, ideal für einen schnellen und sauberen Ölwechsel, der Betrieb erfolgt über die 12V Autobatterie durch Krokodilklammern, 100 % Absaugung durch das Führungsrohr des Ölmesstabschachtes per Ölabsaugsonde durchgehend mit 6 mm Ø, komplett mit Zubehör und Anleitung	32,90	

97346	Ölwechselpumpe Kunststoff	10,80	
-------	---------------------------	-------	---

904943	Sifon-Handpumpe 205 l • aus Polyethylen und Polypropylen • Schlauch 1180 x 2" Fassadapter, • Förderleistung 17,5 l/min. Anwendung: für Flüssigkeiten wie Wasser, Detergenten, Seife, Laugen, Frostschutzmittel und leichte Säuren • Nicht anwendbar für starke Säuren, Aceton, Benzin und Flüssigkeiten von über 60°C	13,90	
--------	---	-------	---

60973	Handpumpe zum Abziehen von Flüssigkeiten	14,90	
-------	--	-------	---

904949	Saug-Druckspritze für Öl 500 ml optimale Konstruktion, rutschfeste Oberfläche für Öl und nicht korrosive Flüssigkeiten mit flexiblem Schlauch z. B. zum Einfüllen von Getriebeöl, zum Ansaugen von Öl.	13,90	
--------	--	-------	---

77245	Umfüllpumpe Metall 500 ccm, einschl. 2 Schläuchen, zum Ansaugen/Ablauf	23,90	
-------	--	-------	---

60050	Saugpumpe 1500 ml für Benzin & Diesel Spritze zum Auspumpen von Flüssigkeiten. Sie wird u.a. verwendet, um Kraftstoff oder überschüssige Flüssigkeit aus den Kraftstoffleitungen zu pumpen. Hergestellt aus hochwertigen Materialien, ist diese Pumpe wasserdicht & hat einen transparenten Spritzenkörper. Diese Saugpumpe wird mit den entsprechenden Adaptern & Schnellkupplungen für PSA, Opel (Vauxhall) und 2 Universal Adaptern für ältere Fahrzeuge ausgeliefert.	62,00	
-------	---	-------	---

60753	Saugpumpe 200 ml für Öl Neu!	26,90	
-------	-------------------------------------	-------	---

60754	Saugpumpe 1500 ml für Öl Neu!	51,90	
-------	--------------------------------------	-------	---

60755	Saugpumpe 1500 ml für AdBlue Neu!	62,00	
-------	--	-------	---

Haus & Hof - Zubehör

Nr.	Bezeichnung	€
86175	Schüttelpumpe / Schlauchpumpe - die Schlauchpumpe (Schüttelpumpe) ist eine Pumpe zum Umfüllen von Wasser, Kraftstoff, etc. - kein manuelles Ansaugen nötig, so wird das Verschlucken von unangenehm riechenden, schmeckenden und giftigen Flüssigkeiten vermieden. - 12 mm innen Ø, - 17 mm außen Ø - 180 cm Schlauchlänge	10,90



Ölabsaugung

Nr.	Bezeichnung	Neul	€
60557	Sprühgerät Entwickelt zum Versprühen ungiftiger Waschflüssigkeiten wie Reinigungsmitteln, zum Desinfizieren, für Öle geringer Dichte usw. Gut geeignet zum waschen von Fahrzeugen & Maschinen, Graffiti & anderen Verschmutzungen. Nach dem Befüllen mit der jeweiligen Flüssigkeit bis zu 3/4 des Tankvolumens & der Luft im inneren kommt das Sprühgerät auf einen Betriebsdruck von 7-8 bar. Der Zerstäuber arbeitet auch, ohne dass eine dauerhafte Verbindung zum Druckluftnetz erforderlich ist. Technische Daten: - Tankinhalt: 30 l - Arbeitsdruck: bis zu 10 bar - Sprühschlauchlänge: 5000 mm - Spritzpistole: 690 mm - 1/4" Anschluss - Gewicht: 15 kg		219,00



78201	Luftbetriebener Altölwechsler Zum Absaugen von Öl und anderen flüssigen Systemen mit einem Venturi. Ideal für Ölwechsel in Autos, Motorbooten, usw. - mobil und einfach zu bedienen - ausgestattet mit sechs Saugsonden (flexibel, Metall), inkl. Schnellkupplungen - Adapter für BMW und Volkswagen Autos im Set enthalten. - einfache und saubere Ölentfernung dank automatischer Entleerungsfunktion - Schwerkraftentwässerung - Bajonette in einem Set (6 Stück) - 2 x 74 cm / 1 x 105 cm / 3 x 73 cm Technische Daten: Kapazität Flüssigkeitsbehälter: 21-22 l Luftdruck: 7-8 bar Entsiegelungszeit: 60-90 s Saugleistung: 1,5 - 2 l/min Saugschlauch: 2000 mm Abflussschlauch: 2000 mm maximaler Ablassdruck: 1 bar Luftreinlassarmatur (Schnellkupplung) 1/4" NPT 1/4", weiblich Gewicht: 15 kg	219,00
-------	--	--------



80613	Ölsammler HC3281 80 Liter Fahrbares Altölauffanggerät mit Sammelbehälter 80 Liter und breitem, spritzgeschütztem 20 Liter-Auffangtrichter aus lackiertem Stahl. Über den optional verlängerten Trichteraufsatz kann ein optimales Anpassen ans Fahrzeug gewährleistet werden.	349,00
-------	--	--------



Nr.	Bezeichnung	€
78202	Ölabsaugung	549,00

Kombiniert die Eigenschaften einer Spüle und eines Öltauschers (mit einer Kammer). Zum Vakuumablassen von Öl und anderen Flüssigkeiten mit einem Venturi-Rohr. Zur Schwerkraftentleerung von Öl aus Motoren, Getrieben und Differentialen aller Fahrzeugtypen. Beweglich und einfach zu bedienen. Ausgestattet mit sechs Saugsonden (flexibel, Metall), die mit Schnellverschlüssen angeschlossen sind. Einstellbare Höhe der Auffangschale, die die Einstellung an die Position des Ablasshahns oder die Höhe des Aufzugs erleichtert. Durch die Montage des Ventils unter der Auffangschale kann das Öl vor dem Ablassen in den Tank überprüft werden. Einfache und saubere Ölentfernung dank selbstentleerer Funktion.

Technische Daten:

- Tankinhalt: 90 l
- Steuerkammerkapazität: 8 l
- Füllkapazität: 60-70 l
- Luftdruck erzeugt Unterdruck: 7-8 bar
- Versiegelungszeit: 150-180 s
- Saugleistung: 1,5-2 l / min
- Saugrohrlänge: 2000 mm
- Sammelbehälterkapazität: 18 l
- Auffangschale Durchmesser: 400 mm
- Maximale Höhe: 1800 mm
- Mindesthöhe: 1100 mm
- Durchmesser des Lupenrings: 606 mm
- Maximales Spülvolumen: 70 l
- Maximaler Ablassdruck: 1 bar
- Schlauchlänge Ablassschlauch: 2000 mm
- Luftereinlassgewinde: 1/4 "(Schnellkupplung)
- Gewicht: 43 kg



80373	Ölabsaugung HC3285	439,00
-------	--------------------	--------

wie 78202 nur ohne Schauglas
Achtung: Bremsöle, Treibstoffe, brennbare oder korrodierende Flüssigkeiten jeder Art, dürfen unter keinen Umständen aufgefangen oder abgesaugt werden.



Behälter für Altöl

Behälter zum Sammeln und Lagern von Altölen, gebaut in Übereinstimmung mit den Rechtsvorschriften.

Hergestellt aus hochdichtem Polyethylen mit Rotationsformung, um eine hohe mechanische und chemische Dichte, eine hohe Beständigkeit gegen UV-Strahlen und Witterungseinflüsse zu garantieren. Aus diesen Gründen ist er für eine Installation im Freien geeignet und kann auf jedem Boden und ebener Fläche positioniert werden.

Bestehend aus 2 Wannen: Eine Innenwanne für das Produkt, eine Außenwanne mit der Funktion der Sicherheits- und Auffangwanne der eventuellen Leckagen des Innentanks.

Im oberen Teil ist eine große Öffnung mit Kippdeckel, hier befindet sich die eingebaute Filterablauffläche.

Der Behälter QUIOIL ist außerdem ausgestattet mit:

Von außen sichtbare Füllstandanzeige. Überwachungsfenster und Prüfung der eventuellen Flüssigkeitspräsenz in der Doppelwand.

Eine Öffnung zur Gewinnung des Öls mit einem Schraubdeckel, Ø 125 mm.

Der Umweltschutz-Tank QUIOIL ist in zwei Modellen verfügbar: QUIOIL 300 L und QUIOIL 500 L



Nr.	Bezeichnung	€
99979	Altöl-Sammelbehälter 300 Liter 820 x 1080h	779,00

99980	Altöl-Sammelbehälter 500 Liter 960 x 1240h	859,00
-------	---	--------



Haus & Hof - Zubehör

Transportwagen für Sammelbehälter

Gutes Handling auch bei kompletter Befüllung, mit 4 drehbaren Rädern, zwei davon mit Bremse, ausgelegt auch für die Aufnahme durch einen Gabelstapler.

Nr.	Bezeichnung	€
99981	Transportwagen zu Altöl-Sammelbehälter 300 Liter	369,00
99982	Transportwagen zu Altöl-Sammelbehälter 500 Liter	379,00



Nr.	Bezeichnung	€
61497	Wagen für 200 Liter Fass Fahrgestell für Behälter: 180 - 220 kg Gewicht: 41 kg	179,00



Nr.	Bezeichnung	€
97978	Wagen für 200 Liter Fass verstärkt Fahrgestell für Behälter: 180 - 220 kg	289,00



Ölsystem fahrbar (für Motor-,Hydraulik- und Getriebeöl)

Nr.	Bezeichnung	€
60549	Mobiler Ölförderer Neu! • zur Verteilung von mittel- und hochviskosem Öl in mobilen oder permanenten Anlagen • Das Kit enthält eine Pumpe, einen Wagen, ein digitales Steuerventil und ein Verbindungskabel - für 50-60 Liter Fässer - Pumpe - Trolley - Digitales Steuerventil - Schlauch: 1/2" 4 m lang - Gewicht: ca. 20 kg	479,00



Nr.	Bezeichnung	€
50503	Mobiler Ölförderer Bestimmt für die Verteilung von mittel- und hochviskosem Öl in mobilen Anlagen oder auf festen Anlagen. Das Kit enthält eine Pumpe, einen Wagen, ein digitales Steuerventil und ein Verbindungskabel. - für 180-220 Liter Behälter - Pumpe - Maximale Durchflussmenge: 12 l / min - Digitales Steuerventil - Schlauch: 1/2" 4 m lang - Trolley - Gewicht: ca. 30,5 kg	538,90



Nr.	Bezeichnung	€
60550	Mobiler Ölförderer mit 15 m Schlauchaufroller • Transportables Set geeignet für 60-220 kg Fässer • Das Set enthält eine Pumpe, einen Wagen, eine Pistole mit Messgerät, ein Verbindungskabel & einen 15 Meter langen Schlauch mit Schlauchaufroller • Ideal für mittel- bis hochviskose Öle • für mobilen oder festen Verbau geeignet	890,00



Ölförderer Schlauch für Ölpumpe 1/2"

Nr.	Bezeichnung	€
80474	Mobiler Ölförderer mit E-Pumpe Ideal für kurze Förderstrecken, bei denen Schlauchaufroller nicht erforderlich sind. Elektro-Handdurchlaufzähler mit starrem Auslaufrohr und Tropfstop, nicht eichfähig. Für Hydraulik-, Motoren- u. Getriebeöle. Förderleistung: 9 l/min. Gewicht: 50 kg Max. Förderdruck: 25 bar Zubehör: Elektro-Ölpumpe 4 Meter Druckschlauch, 1/2" Außengewinde, 2 Meter 380° drehbarer Saugschlauch, 1" Innengewinde	649,00



Nr.	Bezeichnung	€
60548	Ölförderer Pumpe 3:1 für 50-60 Liter Fässer Neu! Betriebsdruck 5 - 8 bar, max. 12 l/min.	259,00



Nr.	Bezeichnung	€
77842	Ölförderer Pumpe 3:1 für 180-220 Liter Fässer Betriebsdruck 5 - 8 bar, max. 12 l/min.	259,00

Nr.	Bezeichnung	€
60546	Ölförderer Pumpe 5:1 für 50-60 Liter Fässer Neu! Betriebsdruck 5 - 8 bar, max. 14 l/min.	209,00



Nr.	Bezeichnung	€
60547	Ölförderer Pumpe 5:1 für 180-220 Liter Fässer Neu! Betriebsdruck 5 - 8 bar, max. 14 l/min.	249,00

78979	Schlauch 2 m	24,90
-------	--------------	-------

77843	Schlauch 4 m	38,90
-------	--------------	-------

77844	Schlauch 8 m	78,90
-------	--------------	-------

77845	Schlauch 12 m	113,90
-------	---------------	--------



Haus & Hof Zubehör

Nr.	Bezeichnung	€
91642	Digitales-Ölregelventil 1/2" • 1-35 l/min., 0,5-70 bar, max. 60°C, Gewicht 1,5 kg • Anwendung: Motoröle, Getriebeöle, Flüssigkeiten für hydraulische Getriebe usw. • Ölausbeutezähler mit Nullrückstellungsmöglichkeit • 5 stelliges LCD-Display, Versorgung mit 4 AA Batterien und Anzeige der Batterieentladung • Einfache Kalibrierung vor Ort • Anzeige der Ölausbeute in Liter, Gallonen, Halbquarten und Quarten • Einstellung der Öldurchflussmenge, automatische Sperrung	259,00



91643	Öldurchflusszähler-Digital 1/2" 0-35 l/min., 100 bar zum Messen der Durchflussmenge von Öl	79,50
-------	---	-------



77847	Handdurchlaufzähler 1/2" 1 - 35 l/min., 0,5 - 50 bar, max. 60 °C	154,90
-------	---	--------



77848	Handdurchläufer flexibel 1/2" max. 50 bar, max. 60 °C	74,90
-------	--	-------



77849	Handdurchläufer 1/2" max. 50 bar, max. 60 °C	69,50
-------	---	-------



78978	Ölschlauchaufroller 1/2" Länge 15 m, Gewicht 26 kg, max. 138 bar	299,00
-------	---	--------

91644	Ölschlauchaufroller 1/2" Länge 20 m, Gewicht 30 kg, max. 138 bar • Robuste Stahlkonstruktion mit Rostschutzpulverbeschichtung. • Verstärkte 18 cm breite Fußplatte gibt stabilen Halt • 4-Richtung-Führungsrollen mit glatter Oberfläche reduzieren den Leitungsverschleiß auf ein Minimum • Mehrstufiger Schnapper mit einfacher Spannkraftregulierung. • Verkleidete und werksseitig geschmierte Feder. • Drehbar bei Vollströmung, was den Austritt der Flüssigkeit verhindert. • Der Führungsarm ist in neun Positionen einstellbar, wodurch die Trommel an der Wand, Decke oder auf dem Fußboden montiert werden kann	358,90
-------	--	--------



60542	Wandbefestigung schwenkbar für Schlauchaufroller 78978, 91644	30,90
-------	---	-------



78981	Ölspritzauffangwanne • zur Wandmontage • zum Einhängen des Handdurchläufers	48,90
-------	---	-------



Fettpresse pneumatisch

Schlauch für Fettpresse 1/4"

Nr.	Bezeichnung	€
50504	Fettpresse pneumatisch für Fettkübel 20-30 kg, Schlauch 4 m und Pistole 1/4"	439,00

50502	Fettpresse pneumatisch für Fettkübel 50-60 kg, Schlauch 4 m und Pistole 1/4"	464,90
-------	--	--------

80399	Fettpresse pneumatisch für Fettkübel 80-220 kg, Schlauch 4 m und Pistole 1/4"	569,00
-------	---	--------

78185	Fettpresse pneumatisch 50 : 1 für Fettkübel, L = 740 mm, 50 - 60 kg, Betriebsdruck 5 - 8 bar, Gewinde 1/4"	264,90
-------	--	--------

78976	Fettpresse pneumatisch 50 : 1 für Fettkübel, L = 940 mm, 180 - 220 kg, Betriebsdruck 5 - 8 bar, Gewinde 1/4"	274,90
-------	--	--------

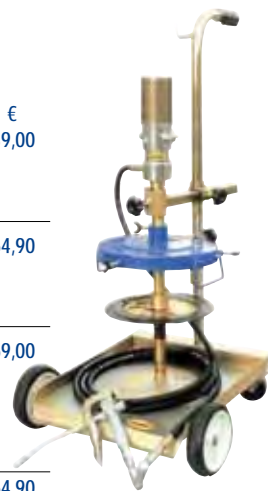

Deckel für Fettpresse

Nr.	Bezeichnung	€
78418	Deckel 310 mm	34,90
78311	Deckel 350 mm	37,90
78972	Deckel 385 mm	48,90
78973	Deckel 420 mm	51,90
78974	Deckel 600 mm	59,50



Membrane für Fettpresse

Nr.	Bezeichnung	€
90972	Membrane 265 mm	25,90
78222	Membrane 310 mm, 16 - 30 kg	28,90
78223	Membrane 340 mm, 20 - 30 kg	29,90
78224	Membrane 370 mm, 50 - 60 kg	35,90
78225	Membrane 410 mm, 50 - 60 kg	42,90
78975	Membrane 585 mm, 180 - 200 kg	47,90



78977	Fettpistole für pneumatische Fettpresse	49,90
-------	---	-------

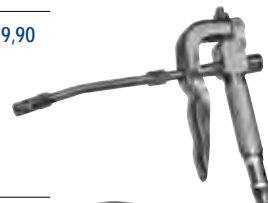

02756	Pistole 1/4" für pneumatische Fettpresse	48,90
-------	--	-------



60540	Fettpistole 1/4" IG mit elektronischen Zähler und Gramm-Anzeige	269,00
-------	---	--------

Neul



10472	Gelenk für Schmierleitung 1/4"	16,90
-------	--------------------------------	-------



Haus & Hof Zubehör

Schlauch für Fettpresse 1/4"

Nr.	Bezeichnung	€
78982	Schlauch 2 m	21,90
78220	Schlauch 4 m	26,90
10484	Schlauch 6 m	35,90
78980	Schlauch 15 m	74,90



60543 Mobile pneumatische Fettpresse 1/4" 195,00

13 kg
Pneumatische Fettpresse, zum Pumpen von Fetten unter hohem Druck, ein Tank mit einem Schmierdruck im Inneren.

- Fettpumpe
- Fettversorgungsschlauch
- Fettpresse
- Schlauchlänge: 4 Meter
- Arbeitsdruck: 8 bar
- Luftverbrauch: 120 l / min
- max. 800 g / min
- Lufteinlassanschluss: 1/4"

Neu!



Fettfüllgerät

50492 Fettfüllgerät für 5 kg Gebinde 125,90

geeignet für Innendurchmesser 171 - 200 mm

93492 Fettfüllgerät für 15 kg Gebinde 164,90

geeignet für Innendurchmesser 255 - 282 mm

50493 Fettfüllgerät für 25 kg Gebinde 169,90

geeignet für Innendurchmesser 300 - 335 mm

- Mit ca. 10 Hübten (ca. 500 cm³) befüllt:
- Geeignet für Fette bis Konsistenzklasse 2 (auch Fließfette)
- inkl. Fettfolgedeckel, Staubschutzdeckel und Füllrohr mit Muffe



86829 Fettfüllgerät 25 kg 210,90

- für Zentralschmieranlagen
- Arbeitet bei Minustemperaturen bis -20°C
 - Extrem ansaugstark durch speziell abgestimmten Hub und große Ansaug- u. Ventilöffnungen
 - Robust und verschleißfest durch Stahlhebel
 - Geringe Betätigungskraft (11-16 kp) erforderlich
 - Geeignet für Fette bis Konsistenzklasse 2 (auch Fließfette)
 - Fettfolgedeckel, Staubschutzdeckel, 2 m PVC-Fettschlauch NW 16, nylonverstärkt, selbstschließende Schnellkupplung
 - Fördermenge ca. 30 ccm/Hub
 - Ø Pumprohr 40 mm
 - für Eimer Innen Ø 300 - 335 mm

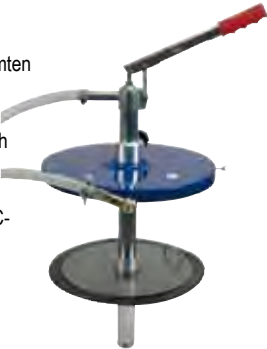

89301 Füllpresse für Zentralschmieranlagen 32,90

- Für das schnelle und saubere Nachfüllen unterwegs von Zentralschmieranlagen von LKW, Bau- und Landmaschinen
- Geeignet für handelsübliche 400 g Fettpatronen (DIN 1284)
- Mit Staubschutzkappe
- Aus verzinktem Stahl, robust und haltbar
- Mit spezieller Gummi-Manschette für 400 g Fettpatronen



Fettpresse

34467 Fettpresse pneumatisch 400 g mit Zubehör 36,90



Nr. Bezeichnung €

97980 Akku-Fettpresse Li-ION 18V mit Zubehör 389,90

- Kompaktes, stabiles & ergonomisches Design
 - Betriebsdruck: max. 400 bar/5800 psi
 - Druck: max. 680 bar/10000 psi
 - Füllmöglichkeiten: 400 g Fettkartuschen DIN 1284 oder loses Fett
 - Integriertes Display mit Anzeige des Akkuladestandes
 - Einstellbare Fettförderung von Volumen auf Druck
 - Lithium-Ionen-Akku 20 V / 2.0 Ah kann bis zu 25 Kartuschen pro Akkuladung entleeren. Mit 100 bar Gegendruck 7 Kartuschen
 - Entlüftung mittels Entlüftungsventil oder durch eine halbe Drehung des Fettpressenrohres
 - Befüllung mittels Füllnippel
 - Optimale Lokalisierung vom Schmierbereich mittels LED Leuchte bei bspw. schwer zugänglichen Schmiernippeln oder schlechten Lichtverhältnissen
 - Stützfüße für einfaches Handling & stabilen Halt
 - Knickschutzfedern verhindern Knicke im Schlauch & verlängern die Lebensdauer
- Lieferumfang: Tragekoffer
- 1 Hochdruck-Fettförderschlauch mit Knickschutzfeder (11 x 1000 mm)
 - 1 Präzisionsmundstück, - 1 Batterieadegegerät
 - 2 Lithium-Ionen-Akkus 20 V / 2.0 Ah



99855 Fettpresse kpl. 400 qcm M10x1 14,90

- befüllbar mit 400 g Fettkartusche, losem Fett, oder Fettfüllgerät



50491 Fettpresse Profi kpl. M 10x1 23,90

- mit Schlauch u. Mundstück

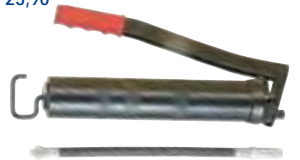

94709 Fettpresse kpl. 400 g 40,90

- mit Pressenrohr aus schlagfestem Kunststoff
- geeignet für Fette bis NLGI 3
- Arbeitsdruck 400 bar / 5.800 PSI
- Prüfdruck 800 bar / 11.600 PSI
- Förderleistung ca. 1,9 ccm/Hub



50486 Fettpressenhalterung 10,90



93493 Profi-Hebelpresse im Koffer m. Zubehör: 109,90

- 1 Profi Hebelpresse
- 1 Sicherheits-Gummipanzerschlauch mit 4-Backen-Profi Mundstück und Schnellwechselkupplung
- 1 Düsenrohr gebogen, mit 4-Backen-Profi Mundstück
- 1 Düsenrohr mit Kardanmundstück und Schnellwechselkupplung
- 1 Düsenrohr mit Schiebekupplung für Flachschnierrippel M1 Ø 16 mm und Schnellwechselkupplung
- 1 Universalmundstück, 1 Spitzmundstück



30972 Einhandfettpresse ohne Schlauch M 10x1 18,90

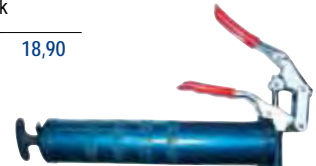

89300 Profi-Einhandpresse mit Hochdruckschlauch und 4-Backen-Profi-Mundstück 40,90



90977 Einhandfettpresse 500 g ohne Schraubkartusche 45,90



Haus & Hof Zubehör

Nr.	Bezeichnung	€	Nr.	Bezeichnung	€
60508	Zweihandfettpresse economic 500 g • 413 bar Arbeitsdruck • M10 x 1 • 1,15 kg Eigengewicht • 300 mm Schlauchlänge • 150 mm Rohrlänge • Kegelspitze • 4 Backen-Mundstück • Lieferung erfolgt ohne Schraubkartusche!	26,90	93338	Lock-On Mundstück M10x1 mit Fixierung	26,90
90256	Zweihandfettpresse 500 g ohne Schraubkartusche	42,90	93337	Lock-On Mundstück 1/8" mit Fixierung Die Kupplung kann für alle Fettpressen verwendet werden. Dank des patentierten Lock-On Systems wird perfekter Halt auf dem Schmiernippel gewährleistet, damit muss es während des Abschmierens nicht mehr festgehalten werden. Seitliches Auslaufen des Fettes wird somit verhindert!	26,90
90262	Mehrzweckfett-Patrone 500 g schraubbar Hochleistungs-Mehrzweckfett, lithiumverseift für Gleit- und Wälzlager. • -30°C bis +120°C • DIN 50502: K2 K-30 • ISO/DIS 6743-9 ISO-L-XCCHA	4,90	00234	Mundstück 4-Backen G = M10x1	2,90
90263	Langzeitfett 152 EP blue 500 g schraubbar Wasser-, korrosions- und oxidationsbeständiges Lithiumkomplexeisenfett. Sehr gut geeignet zur Schmierung von hochbelasteten Gleit- und Wälzlager, Radnaben uvm. • Sehr gut geeignet bei hohen Temperaturen • Sehr gute mechanische Stabilität • Hohe Tragfähigkeit Einsatztemperatur: -30 bis +140°C / max. +220°C Tropfpunkt: > 260°C, DIN50502 KP2N-30	5,90	74676	Mundstück Profi 4-Backen G = M10x1	3,90
96458	Fettpresse Mato Lube-Shuttle M 10x1 (ohne Schlauch und Mundstück)	39,90	92066	Spitznippel M10 x 1	3,90
96302	Mehrzweckfett Shuttle-Patrone 400 g Hochleistungs-Mehrzweckfett, lithiumverseift für Gleit- und Wälzlager. • -30°C bis +120°C • DIN 50502: K2 K-30 • ISO/DIS 6743-9 ISO-L-XCCHA	3,00	50498	Nadelspitznippel M10x1	7,60
96303	Langzeitfett 152 EP blue Shuttle-Patrone 400 g Wasser-, korrosions- und oxidationsbeständiges Lithiumkomplexeisenfett. Sehr gut geeignet zur Schmierung von hochbelasteten Gleit- und Wälzlager, Radnaben uvm. • Sehr gut geeignet bei hohen Temperaturen • Sehr gute mechanische Stabilität • Hohe Tragfähigkeit Einsatztemperatur: -30 bis +140°C / max. +220°C Tropfpunkt: > 260°C, DIN50502 KP2N-30	4,60	50499	Füllnippel M10x1 Neu!	2,30
00467	Panzerschlauch L = 300 mm G = M10x1	3,50	60552	Füllnippel 1/8" zu Fettpresse 99855	2,30
01243	Panzerschlauch L = 500 mm G = M10x1	4,50	60551	Entlüftungsventil 1/8" zu Fettpresse 99855 Neu!	2,30
86830	Gummipanzerschlauch 13 x 300 M 10x1, 1600 Bar	10,90	93496	Stoßfettpresse K60 mit Universalmundstück	4,90
86831	Gummipanzerschlauch 13 x 500 M 10x1, 1600 Bar	13,90	93497	Stoßfettpresse K60 mit Nadelspitzmundstück z.B.: für Motorsägen	5,50
93495	Gummipanzerschlauch 13 x 1000 M10 x 1, 1600 Bar	22,90	93498	Fettkissen GP1 60 g zu Stoßfettpresse K60	2,90
50508	Rohr für Fettpresse L = 150 mm M10x1 mit Mundstück	6,50	90873	Stoßfettpresse K100 mit Universalmundstück und 1 Einschraubpatrone PAT 100	13,90
89302	Düsenrohr mit Spitzmundstück M10 x 1, L = 150 mm	4,90	90874	Stoßfettpresse K100 mit Spitzmundstück und 1 Einschraub-Patrone PAT 100	13,90
89303	Düsenrohr mit Universalmundstück M10 x 1, L = 150 mm	5,90	90875	Nachfüllkartusche zu 90873 und 90874	4,20
94804	Mundstück für Fettpresse M10x1 metrisch • Durch den Schnellverbinder ist die Kupplung mit nur einem Klick auf dem Schmiernippel. • Bequemes und präzises Arbeiten aufgrund der geringen Größe, es kann dadurch auch in engen Zwischenräumen benutzt werden. • Durch das exklusive Ballverschlussystem keine Fettverschwendung mehr.	45,90	02788	Fettpresse klein 150 g	6,90

Messbecher u. -Kannen

Nr.	Bezeichnung	€
D05066	Messbecher 2 l	8,90
D05067	Messbecher 5 l	13,90

Plastik-Messbecher mit flexiblem Auslauf

Nr.	Bezeichnung	€
10790	Messbecher 1 l	6,90
10791	Messbecher 2 l	7,90
10792	Messbecher 5 l	12,90
90199	Set 1 lt. + 2 lt. + 5 lt.	19,90

95005	Kühlwasserkanne-Kunststoff 5 Liter Eine kleine Öffnung erleichtert das Auffüllen von Kühlsystemen und Scheibenwaschanlagen.	13,90
-------	--	-------

Haus & Hof Zubehör

Trichter

Nr.	Bezeichnung	€
72508	Trichter-Set Kunststoff 4-teilig Ø 50 - 75 - 100 - 125 mm	2,90
D05061	Trichter Ø = 150 mm mit Sieb u. flexiblem Auslauf	2,90
90876	Trichter Ø = 195 mm mit herausnehmbarem Messingsieb, starrem Auslauf und Haltelasche	5,90
90877	Trichter Ø = 250 mm mit herausnehmbarem Messingsieb, starrem Auslauf und Haltelasche	6,90
86823	Trichter rechteckig 300 x 210 mm	10,90
10794	Trichter 220 mm mit flexiblem Rohr	10,90
58975	Kraftstoff Einfülltrichter Metall Ø = 145 mm, L = 300 mm, mit flexiblem Rohr und Sieb	9,90
92333	Trichter • doppelt abgewinkelt für schlecht erreichbare Stellen • Bauhöhe = 320 mm • Trichter = Ø 145 mm	3,90
02232	Trichter mit Filter • Aus Polyethylen • Herausnehmbares Messingsieb, abnehmbarer Winkelauslauf (30 cm) und Haltegriff • Ø = 160 mm	8,20
93499	Metalltrichter • Ø = 160 mm • mit starrem Winkelauslauf 45 cm • festes Messingsieb	54,90
93569	Öleinfüllset für Automatikgetriebe • für sauberes Einfüllen von Automatikgetriebe-Öl • geeignet für Automatikgetriebe, die über das Messstabrohr befüllt werden • Trichter m. Sichtfenster, Ø = 125, L = 211 mm, • Adapterrohr, 150° abgewinkelt, für geneigte Messstabrohre • Befüllrohr-Adapter für steil stehende Messstabrohre • Befüllrohr mit konischer Spitze und Gummiabdichtung, Rohr-Ø = 16 mm, L = 430 mm, für Messstabrohr-Ø = 8 - 15 mm • Kunststoffschlauch, L = 200, Ø = 13,5 x 16 mm	78,90
93500	Ölwechsel- und Pflegeset 4-teilig • Mehrzweckwanne 6 L • Messkanne 1 L • Öldosen-Trichter = Ø 115 mm • Industrieerstäuber 750 ml	25,90

Nr.	Bezeichnung	€
93618	Ölwanne für Achsreparaturen • zum Auffangen von auslaufendem Öl bei Achsreparaturen • passend für Felgen-Innen-Ø ab 350 mm • Mit seitlicher Öffnung zum Ablassen von Öl • Temperaturbeständig: -40°C bis +80°C • Abmessungen: 316 x 246 x 156 mm	18,90
77282	Öl-Auffangwanne 16 Liter beständig gegen fast alle polaren Lösungsmittel, (T-60°C), Säuren, Laugen, Wasser, Alkohol, Benzin, Öl Abmessungen: 590 x 455 x 170 mm Gewicht 1075 g, schlagfest	16,90
93554	Altöl Aufnahmebehälter 30 Liter • ermöglicht einen sauberen Ölwechsel • Trichter Ø = 420 mm zum Auffangen des Altöls • einstellbare Höhe von 122 bis 152 cm • Trichter und Behälter aus Kunststoff • Ablaufrohr aus Stahl	88,90
904904	Mobile Altölgrubenwanne • 37 Liter Stahlblechwanne, • Lenkbügel schwenkbar, • 4 Räder, davon 2 lenkbar, • Auslassventil, • herausnehmbarer Siebeinsatz Höhe: 200 mm Gesamtgröße: 835 x 570 mm Gewicht: 15 kg	199,00
60418	Ölauffangwanne 1340 x 850 x 330 (1-teilig) für 2 x Ölfässer • 180 - 220 Liter • Größe: 1200 x 800 x 325 mm • Gewicht: 70 kg • Auffangkapazität: ca. 310 Liter (2/3 = ca. 210 Liter) • Belastbarkeit: ca. 500 kg	389,00
91641	Altölgrubenwanne • 65 l • Größe 750 x 1200 mm • Auslassventil	279,00
00479	Öler 300 ml aus Metall	4,90
00480	Öler 500 ml aus Metall	5,90
00481	Ersatzschlauch Metall M7x1	1,90
86827	Drucköler 250 ml mit Messingspritzrohr	5,90
98304	Ölkanne-Kunststoff 350 ml • sehr hilfreich beim Gewinde schneiden • sehr handlich • Ölmenge gut dosierbar	5,00

Haus & Hof Zubehör

Nr.	Bezeichnung	€
77693	Präzisions-Ölspritze Feindosierungs-Spitze, Schutzkappe verschraubbar, Spezial-Pumpknopf für tropfenfreie Abgabe, Aluminiumgehäuse. Einsatzbereich: KFZ, Ölen/Zerstäuben, Schlösser, Modellbau, Scharniere, Elektro-Werkzeuge, uvm.	12,90



Nr.	Bezeichnung	€
89175	Getriebe-Ölfüller mit Adaptersatz 8tlg. • Schlauchlänge 160 cm • inkl. 8-tlg. Adaptersatz mit verschiedenen Abgangswinkeln und Adapter-Gewinde • zum Befüllen von Getrieben und Differentialen mit Öl • verwendbar bis Ölviskosität SAE 140	199,00



Kraftstoffkanister

Nr.	Bezeichnung	€
36588	Kanister mit Ausgießstutzen 5 Liter	5,90
36589	Kanister mit Ausgießstutzen 10 Liter	7,90
92436	Kanister mit Ausgießstutzen 20 Liter	14,90



92447	Kanister grün mit Ausguss 5 Liter	9,90
92448	Kanister grün mit Ausguss 10 Liter	16,50
92449	Kanister grün mit Ausguss 20 Liter	20,20



02230	Kanister Blech 10 Liter	26,90
02231	Kanister Blech 20 Liter	31,90



31877	Ausgießer beweglich	11,90
-------	---------------------	-------



31478	Dichtung	1,70
-------	----------	------



36537	Halterung für 20 Liter Kanister	31,90
-------	---------------------------------	-------



Schmiernippel



Nr.	Bezeichnung	€
01439	Schmiernippel-Sortiment 775 - teilig	116,90

Nr.	Bezeichnung	Gewinde	€ per Stk
00492	Schmiernippel	M 6 x 1	0,30
00701	Schmiernippel	M 8 x 1	0,30
00493	Schmiernippel	M 10 x 1	0,30
90879	Schmiernippel	1/8"	0,35
00498	Schmiernippel	1/4"	0,40
00281	Schmiernippel 45°	M 6 x 1	0,40
00282	Schmiernippel 45°	M 8 x 1	0,40
00495	Schmiernippel 45°	M 10 x 1	0,40
90880	Schmiernippel 45°	1/8"	0,60
90881	Schmiernippel 45°	1/4"	0,95
11648	Schmiernippel 90°	M 6 x 1	0,40
11649	Schmiernippel 90°	M 8 x 1	0,40
00496	Schmiernippel 90°	M 10 x 1	0,40
90882	Schmiernippel 90°	1/8"	0,60
90883	Schmiernippel 90°	1/4"	0,95
50506	Schlag-Schmiernippel für 6 mm Loch		0,40
50507	Schlag-Schmiernippel für 8 mm Loch		0,40



Nr.	Bezeichnung	€
72513	Sortiment Schmiernippel 45°, 90°, 110-tlg.	14,90

M6 x 1	50 Stk.
M8 x 1,25	5 Stk.
M6 x 1 45°	5 Stk.
M8 x 1 90°	5 Stk.
M10 x 1 45°	5 Stk.
M10 x 1	10 Stk.
M8 x 1	10 Stk.
M6 x 1 90°	5 Stk.
M8 x 1 45°	10 Stk.
M10x1 90°	5 Stk.



Aktion!

Bremsenreiniger 600 ml

Nr.:	Bezeichnung
50465K	Bremsenreiniger

je 12 Stück

€26,90



Werkstatt - Elektro

Elektrowerkzeuge

Nr. Bezeichnung €
61112 Akku-Bohrschrauber DDF482RFEB 239,00

- Schnell drehend mit maximal 1.900 U/min
- XPT (eXtreme Protection Technology) - Staub und Spritzwasser geschützt
- 2-Gang-Planetengetriebe mit Metallzahnradern
- LED-Licht und Spindelarreterung
- Drehmomenteinstellung in 21 Stufen
- Elektronik, Motorbremse und zwei Bohrstufen
- Im Transportkoffer mit zwei 3,0 Ah Akkus und Schnellladegerät

Technische Daten:

Leerlaufdrehzahl 1.Gang: 0 - 600 min-1
 Leerlaufdrehzahl 2.Gang: 0 - 1.900 min-1
 Bohrfutterspannweite: 1,5 - 13 mm
 Bohrleistung: Stahl Ø 13 mm
 Bohrleistung: Holz Ø 38 mm
 Drehmoment (hart/weich): 62 / 36 Nm
 Akku: 18 V
 Gewicht: 1,8 kg
 Maße (L x B x H): 185 x 79 x 249 mm



92072 Akku-Schrauber 18 V / 4,0 Ah LIT-ION 1 379,00
DHP459RMBX

- Noch längere Arbeitszeit durch neuen 4 Ah Akku
- Durch BL (Brushless) Motor wird die Akkukapazität noch effizienter genutzt
- Super kompakt mit nur 192 mm Länge!
- 2-Gang-Planetengetriebe mit Metallzahnradern
- Schnellspannbohrfutter für Einhandbedienung und Spindelarreterung
- LED-Licht mit Nachleuchtfunktion
- Drehmoment in 16 Stufen einstellbar
- Im Koffer mit zweitem Akku und Ladegerät

Leerlaufdrehzahl 1.Gang 0 - 400 min-1
 Leerlaufdrehzahl 2.Gang 0 - 1.500 min-1
 Schlagzahl 1.Gang 0 - 6.000 min-1
 Schlagzahl 2.Gang 0 - 22.500 min-1
 Bohrfutterspannweite 1,5 - 13 mm
 Bohrleistung (Stahl/Stein/Holz Ø) 13 / 13 / 38 mm
 Drehmoment (hart/weich) 45 / 25 Nm
 Akku: 18 V / 4,0 Ah
 Gewicht lt. EPTA 1,5 kg
 Maße (L x B x H) 192 x 78 x 256 mm

- ZUBEHÖR
- Transportkoffer • 2x Akku BL1840
 - Schnellladegerät DC18RC
 - Schnellspannbohrfutter • Schraube M4x12
 - Haken • 1 Stk. (+ -) Bit Nr. 2

90198 Akku-Schlagbohrschrauber 18 V / 4,0 Ah 439,95
DHP458RMWX

- Noch mehr Arbeitszeit pro Akkuladung durch neue 4,0 Ah Li-Ion Akkus
- Sehr kurze Bauform und extrem stark mit max. 91 Nm
- XPT (eXtreme Protection Technology) - Staub- und Spritzwasser geschützt
- Akku-Kapazitätsanzeige
- 2-Gang-Planetengetriebe mit Metallzahnradern
- Doppel LED-Licht mit Nachleuchtfunktion
- Drehmoment in 16 Stufen (von 1-10 Nm) einstellbar
- Inklusive 31 teiligem Bitset
- Im Koffer mit zwei Akkus und Ladegerät

Leerlaufdrehzahl 1.Gang 0 - 400 min
 Leerlaufdrehzahl 2.Gang 0 - 2.000 min-1
 Schlagzahl 1.Gang 0 - 6.000 min-1
 Schlagzahl 2.Gang 0 - 30.000 min-1
 Bohrfutterspannweite 1,5 - 13 mm
 Bohrleistung (Stahl/Stein/Holz Ø) 13 / 16 / 76 mm
 Drehmoment (hart/weich) 91 / 58 Nm
 Akku: 18V / 4,0 Ah
 Gewicht lt. EPTA 2,3 kg
 Maße (L x B x H) 225 x 79 x 259 mm

- Zubehör:
- Transportkoffer • 2x Akku BL1840
 - Schnellladegerät DC18RC
 - Schnellspannbohrfutter
 - Tiefenanschlag • Seitengriff
 - Haken • Bithalter • Bitset komb.31 tlg.
 - 2 Stk. (+ -) Bit Nr. 2



Nr. Bezeichnung €
71825 Geradeschleifer GD0603 97,00

- Universeller Schleifer zum Abschleifen, Verputzen und Freihandfräsen
 - Sauberer Schliff durch hohe Drehzahl
 - Lange Schleifspindel erlaubt Innenschliff
- Leistungsaufnahme: 240 W
 Leerlaufdrehzahl: 28.000 min.
 Spannzange (Ø): 6 mm
 Schleifkörper (Ø) max.: 19 mm
 Gewicht lt. EPTA: 0,97 kg



71821 Bohr- und Meißelhammer HR4003C 898,00

- Staubgeschützte Werkzeugaufnahme, geeignet für SDS-MAX
- Vollwellenelektronik und Sanftanlauf
- Schlag- und Drehzahl präzise vorwählbar
- Verschleißanzeige für Kohlebürsten
- Kontrollleuchte meldet Fehler an Kabel und Schalter
- 12-fache Meißelverstellung
- Inkl. Bohrer, Meißel und Radio

Leistungsaufnahme: 1.100 Watt,
 Leerlaufdrehzahl: 250-500 min,
 Schlagzahl: 1.450-2.900 min
 Einzelschlagstärke: 8,3 Joule
 Werkzeugaufnahme: SDS-Max
 Bohrleistung: Vollbohrer: 40 mm
 Bohrkrone: 105 mm
 Gewicht: 6,2 kg



71822 Bohrhammer HR2630TX 259,90

- Staubgeschützte Werkzeugaufnahme, geeignet für SDS-PLUS
- Werkzeugloses Wechseln zwischen SDS-PLUS und Schnellspannbohrfutter
- Gummierter Griff. Ergonomisch geformt für mehr Komfort und Kontrolle
- Modi Umschaltung an der Unterseite des Maschinen-Gehäuses angebracht, um Beschädigung zu vermeiden
- 40-fache Meißelverstellung
- Bohren, Schlagbohren oder Meißeln
- Rutschkupplung verhindert ein Herumreißen der Maschine bei blockierendem Werkzeug
- inkl. Bohrer/Meißel-Set

Leistungsaufnahme: 800 W
 Leerlaufdrehzahl: 0 - 1.200 min.
 Schlagzahl: 0 - 4.600 min.
 Einzelschlagstärke: 2,4 Joule
 Bohrleistung (Stahl/Beton/Holz Ø): 13 / 26 / 32 mm
 Bohrleistung (Bohrkronen Ø): 68 mm
 Gewicht lt. EPTA: 3,0 kg



71824 Elektronik Bohrschrauber DP4003K 278,90

- Robustes Aluminium Getriebegehäuse; Handgriff mit eingelegtem Gummipolster; Getriebeuntersetzer Hochleistungsmotor mit hohem Drehmoment; Kugel- und Nadellager ermöglichen präzises Bohren oder Schrauben;
 - Mit Elektronik und Links-/Rechtslauf.
- Leistungsaufnahme: 750 Watt
 Drehzahl: 0-600 U/min
 Bohrleistung: in Stahl/Holz 13/38 mm
 Gewicht: 2,1 kg



Werkstatt - Elektrowerkzeuge

Nr.	Bezeichnung	€
71827	Handkreissäge HS7601	179,90



- Ergonomisch geformter Zusatzgriff
- Leistungsfähiger 1.200 Watt-Motor
- Robuster Tisch mit stabiler Schnitttiefeinstellung nach dem Scherenprinzip
- Fremdabsaugung anschließbar
- Hartmetallsägeblatt im Lieferumfang enthalten
- Leistungsaufnahme: 1.200 Watt
- Leerlaufdrehzahl: 5.200 min.
- Schnitttiefe: bei 90° 66 mm
bei 45° 46 mm
- Sägeblattdurchmesser: 190 mm
- Sägeblattbohrung: 30 mm
- Gewicht lt. EPTA: 4,6 kg

71828	Einhand-Breithobel 1911B	308,00
-------	---------------------------------	--------



- 110 mm Hobelbreite für 35% mehr Hobelleistung; Groß V-Nut für leichtes Anfasen;
- Kraftvoller 900 Watt-Motor;
- Hohe Hobelwellendrehzahl ermöglicht einwandfreies Finish; handlich durch ergonomische Griffgestaltung; stationär einsetzbar.
- Leistungsaufnahme: 900 Watt
- Hobelbreite: 110 mm
- Drehzahl: 16.000 U/min
- Spannabnahme: 0-2 mm
- Gewicht: 4,2 kg

80104	Riemen zu Makita Hobel	11,90
-------	-------------------------------	-------

71829	Einhandhobel N1923B	208,90
-------	----------------------------	--------



- Hohe Leistung bei geringem Gewicht
- Große V-Nut für leichtes Anfasen
- Hohe Hobelwellendrehzahl ermöglicht einwandfreies Finish
- HM-Wendemesser
- Für Weichholzbearbeitung auch mit herkömmlichen HSS-Messern einsetzbar
- Handlich durch ergonomische Griffgestaltung und günstigen Schwerpunkt
- Leistungsaufnahme: 550 W
- Leerlaufdrehzahl: 16.000 min-1
- Hobelbreite: 82 mm
- Spannabnahme: 0 - 3 mm
- Falztiefe: 0 - 23 mm
- Gewicht lt. EPTA: 3,1 kg

Nr.	Bezeichnung	€
53031	Wendemesser 82 x 5,5 x 1,5 mm	12,90
53029	Hobelmesser HSS 82 x 30 x 3 mm Paar	18,50
53030	Hobelmesser HSS 110 x 29 x 3 mm Paar	24,50



94790	Makita Akku-Radio DMR108	179,00
-------	---------------------------------	--------



- Ausgestattet mit einem Bluetooth Class 2 Modul zum kabellosen Empfangen von Musik auf mobilen Endgeräten
- mit USB Ausgang zum Laden verschiedener Geräte (DC 5 V / 1,0 A)
- IP64 geprüft = Schutz vor Staub und Spritzwasser
- Autom. Sendersuchlauf, Uhr mit Weckfunktion
- Stereolautsprecher und zwei AUX Eingänge
- Elastischer Rundum-Stoßschutz
- Rutschfester Tragegriff um 90° schwenkbar
- Bedienelemente und Display durch zwei Metallrohre geschützt
- Max. Ausgangsleistung: 7,2V: 2x0,5W; 10,8V: 2x1,2W; 14,4V: 2x2,2W; 18V: 2x3,5W
- Betrieb mit Makita Li-Ion Akkus von 7,2-18 V (ausgenommen 10,8V CXT) sowie Netzteil möglich
- Lieferung ohne Akku und ohne Ladegerät

Nr.	Bezeichnung	€
61110	Makita Radio DMR107	119,00



- Betrieb mit Makita Li-Ion Akkus von 7,2-18 V (ausgen. G-Akkuserie) sowie Netzteil möglich
 - IP64 geprüft / Geschützt vor Staub & Spritzwasser
 - Automatischer Sendersuchlauf mit 5 Speicherplätzen
 - Stereolautsprecher und zwei AUX Eingänge
 - Elastischer Rundum-Stoßschutz
 - Biegsame Antenne (lässt sich beim Transport im Batteriefach verstauen)
 - Einklappbarer, rutschfester Tragegriff
 - Bedienelemente und Display durch zwei Metallrohre geschützt
 - Uhr mit Weckfunktion
 - Max. Ausgangsleistung: 7,2V: 2x0,5W; 10,8V: 2x1,2W; 14,4V: 2x2,2W; 18V: 2x3,5W
 - Lieferung mit Netzteil für 230 V, ohne Akku und Ladegerät
- Technische Daten:*
 Frequenz (FM): 87,5 - 108 MHz
 Frequenz (AM): 522 - 1.629 kHz
 Ausgangsleistung max.: 2 x 3,5 W
 Gewicht: 4,1 kg
 Maße (L x B x H): 257 x 163 x 431 mm

71797	Akku Taschenlampe LED DEADML 808	49,90
-------	---	-------



LITHIUM-ION

78317	Ersatzlampe zu Makita 7,2 V	5,90
-------	------------------------------------	------



78342	Ersatzlampe Makita 9,6 V	6,90
-------	---------------------------------	------



78341	Ersatzlampe Makita 12 - 14,4 V	5,90
-------	---------------------------------------	------



80951	Ersatzlampe Makita 18V	7,90
-------	-------------------------------	------



78343	Schleifkohlen Makita CB-100	7,10
-------	------------------------------------	------

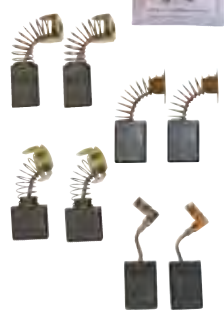

84570	Schleifkohlen Makita CB-153	7,90
-------	------------------------------------	------

90042	Schleifkohlen Makita CB-204	8,90
-------	------------------------------------	------

90043	Schleifkohlen Makita CB-325	6,10
-------	------------------------------------	------

71830	Elektron. 2-Gang-Schlagbohrmaschine HP2051	168,90
-------	---	--------



- HP2051
- Rutschkupplung schützt Anwender und Getriebe bei blockierendem Bohrer;
- Hoher Bohrfortschritt bei geringen Vibrationen; Robustes, schlankes Getriebegehäuse aus Aluminium-Druckguss; Großflächiger Einschaltknopf mit Drehzahlstellrad und R/L Schalter; 2-Gang-Getriebe mit elektronischer Regelung;
- Rutschfester Handgriff mit eingelegetem Gummipolster.
- Leistungsaufnahme: 720 Watt
- Drehzahl: 0-1.200/0-2.900 U/min
- Schlagzahl: 0-24.000/0-58.000/min
- Gewicht: 2,3 kg

71831	Schlagbohrmaschine HP1641K	109,90
-------	-----------------------------------	--------



- Leistungsaufnahme: 650 Watt
- Drehzahl: 0-2.800 min
- Schlagzahl: 0-44.800 min
- Bohrleistung: Beton 16 mm
Stahl 13 mm
Holz 30 mm
- Bohrfutterspannweite: 1,5 - 13 mm
- Gewicht: 1,7 kg

Bei den oben genannten Ersatzteilen handelt es sich nicht um Originalteile. Original Ersatzteilnummern dienen ausschließlich zu Vergleichszwecken.
 Bestellung: Tel 0043(0)7673/30703 Fax: 0043(0)7673/30703/40. www.oekoprofi.com Alle Preise inkl. 20% Mwst.

Werkstatt - Elektrowerkzeuge

Nr. **Bezeichnung** **€**
71832 Schwingschleifer **105,90**
 BO3710
 Absaugmöglichkeit
 mittels Staubsaack.
 Vibrationsdämpfung.
 Leistungsaufnahme: 180 Watt
 Schwingungen: 10.000 min
 Hubzahl: 20.000 min
 Schwingkreis: Ø 2,0 mm
 Papiergröße: 93x230 mm
 Schleiffläche: 93x185 mm
 Gewicht: 1,4 kg



71833 Elektronik-Pendelhub-Stichsäge **199,90**
 4351CTJ
 werkzeugloser Sägeblattwechsel
 Leistungsaufnahme: 720 Watt
 Hubzahl: 800-2.800/min
 Hubhöhe: 26 mm
 Schnittleistung: in Stahl 10 mm
 in Holz 135 mm
 Gewicht: 2,5 kg



Winkelschleifer

Nr. **Bezeichnung** **€**
71835 EH - Winkelschleifer **79,90**
 GA5030R
 • Sicherung vor unbeabsichtigtem Neustart
 • Anker und Feld mit aufwändiger Isolierung zum Schutz vor aggressivem Schleifstaub
 • Labyrinthkonstruktion zum Schutz der Kugellager
 • Besonders schlankes Gehäuse, leicht zu umfassen
 • Spindelarretierung erleichtert Scheibenwechsel
 Leistungsaufnahme: 720 Watt
 Leerlaufdrehzahl: 11.000 min-1
 Schleifscheiben: Ø 125 mm
 Spindelgewinde: M 14 x 2
 Gewicht: 1,8 kg



71836 EH - Winkelschleifer **89,00**
 9558HNR
 • Sicherung vor unbeabsichtigtem Neustart
 • Hitzebeständiger Motor mit genügend Leistungsreserven für Schnitte in Stein und Mauerwerk
 • Schlankes Gehäuse, leicht zu umfassen und zu führen
 • Labyrinthkonstruktion zum Schutz der Kugellager vor aggressivem Schleifstaub • Servicefreundlich
 • Getriebegehäuse 4 mal um 90° verstellbar
 Leistungsaufnahme: 840 Watt
 Leerlaufdrehzahl: 11.000 min-1
 Schleifscheiben: Ø 125 mm
 Spindelgewinde: M 14 x 2
 Gewicht: 2,1 kg



71839 Winkelschleifer **214,90**
 GA9010C
 Kompakte, leichte Maschine. Vollwellenelektronik für gleichbleibende Drehzahl bei Belastung. Überlastschutz verhindert ein Überhitzen des Motors und ermöglicht höchste Belastung der Maschine. Mit Anlaufstrombegrenzung und Abschaltkohlebürsten. Labyrinthring schützt Kugellager vor aggressivem Schleifstaub. Werkzeuglos verstellbare Schutzhaube. Spindelarretierung erleichtert Scheibenwechsel.
 Leistungsaufnahme: 2.000 Watt
 Leerlaufdrehzahl: 6.000 min
 Scheibendurchmesser: 230 mm
 Spindelgewinde: M 14 x 2
 Gewicht: 4,5 kg



78230 Winkelschleifer-Stirnlochschlüssel **2,95**



80542 Super Mutter zu Winkelschleifer **19,90**
 zum Schnellspannen von Trennscheiben

Nr. **Bezeichnung** **€**
71837 Winkelschleifer **134,90**
 GA9020
 Leistungsaufnahme: 2.200 Watt
 Leerlaufdrehzahl: 6.600 min
 Scheibendurchmesser: 230 mm
 Spindelgewinde: M14 x 2
 Gewicht: 5,8 kg



71838 Winkelschleifer **176,90**
 GA9020RF
 Mit Superflansch und Anlaufstrombegrenzung

71908 Winkelschleiferset **189,90**
 2200W - 840W
 1x GA9020 + 1x 9558HN



Stichsäge

Nr. **Bezeichnung** **€**
95848 Profi-Stichsäge **119,00**
 Spannung: 220 V / 50 Hz, Leistung: 750 W
 Leerlaufdrehzahl: 800 - 3000 U/min
 Schneidleistung Holz: 110 mm
 Variable Geschwindigkeit und 4-Positions Orbital Schneidwirkung
 3-stufigen Pendelhub und Schnellwechselsystem
 Lock-On-Schalter mit Schnellverschluss
 Alu-Gehäuse
 Gummi VDE - Kabel mit VDE - Stecker



Kreissägen

Nr. **Bezeichnung** **€**
71844 Zug-Kapp-Gehrungssäge **229,95**
 mit Laser und stufenlos nach links und rechts neigbarem Sägekopf von 0° bis 45° und Drehtisch mit präziser Winkeleinstellung von -45° bis +45° (Raststellungen). Mit Spannvorrichtung zur sicheren Fixierung des Werkstückes. Doppelt gelagerte Zugfunktion und Werkstückauflage mit rechts abnehmbarem Aufsatz. Inkl. Spänefangsack u. beidseitiger Auflagebügel.
 Netzspannung: 230 V ~ 50 Hz
 Leistung: 2.350 Watt S6 25 %
 2.100 Watt S1
 4000 min-1
 Leerlaufdrehzahl: 4000 min-1
 Sägeblatt: Ø 250 x Ø 30 / 48 Z
 Max. Sägebreite: 340 x 75 mm (bei 90°)
 240 x 75 mm (bei 45°)
 Max. Sägebreite 2 x 45°: links 240 x 42 mm
 rechts 240 x 25 mm



71796 Zug-Kapp-Gehrungssäge **339,00**
 • Über Doppelrohr gelagerte Zugfunktion
 • Hartmetallbestücktes Sägeblatt mit 60 Zähnen
 • Drehtisch mit präziser Winkeleinstellung von -45° bis +45°
 • Sägekopf nach links, stufenlos von 0° bis 45° neigbar
 • Spannvorrichtung zur sicheren Fixierung des Werkstücks
 • Inkl. Spänefangsack und Transportsicherung
 • Endanschlag für Wiederholungsschnitte
 • Inkl. Untergestell
 Netzspannung: 230 V ~ 50 Hz
 Leistung: 1.600 Watt
 Drehzahl: 4.200 min-1
 Hartmetall Sägeblatt: Ø 305 x Ø 30 x 3,2 mm
 Anzahl der Zähne: 60
 Schwenkbereich: -45° bis +45°
 Gehrungsschnitt: 0° bis 45° nach links
 Max. Sägebreite: 330 x 102 mm (bei 90°)



EINHELL POWER X-CHANGE | NEUESTE LITHIUM-IONEN TECHNOLOGIE

EIN AKKUSYSTEM FÜR ALLE
 EIN Akku für ALLE Power X-Change
 Geräte in Werkstatt und Garten

MEHR PLATZ IN WERKSTATT UND KELLER
 1 Akku und 1 Ladegerät für alle
 Geräte und Anwendungen. Das spart
 Platz und schafft Ordnung.

POSITIV FÜR DIE UMWELT
 Weniger Akkus und Ladegeräte
 heißt: weniger Rohstoff-
 und Energiebedarf

System-Schnellladegerät

- 6-stufige Ladezustandsanzeige
- Intelligentes Lade-Management-System für lange Akku-Lebensdauer
- Batteriestatus wird permanent geprüft und entsprechend geladen
- Sanftladung bei Tiefenentladung und daher lange Lebensdauer
- Vorbereitet zur Wandmontage

Technische Daten:
 Netzanschluss: 200 - 260 V ~ 50 - 60 Hz
 Ausgangsspannung: 10 - 21 V
 Ladezeit:
 30 min. 1,5 Ah Akku
 60 min. 3,0 Ah Akku
 130 min. 5,2 Ah Akku

Nr. Bezeichnung
 94322 **Ladegerät Einhell 18V**
30min Power-X-Change

60813 **Power-X-Twincharger 3 A**
 • Schnellere Einsatzbereitschaft
 dank Parallelladung von 2*18V



€
 29,95
 €
 54,95
Neu!

Mehr Power

- 7-in-1 ABS: Das aktive Batteriemangement System von Einhell
- 3-stufige LED Akku-Ladezustandsanzeige
- Modernste Sicherheit: Mikroprozessor überwacht Parameter ständig
- „Sanft-Ladung“ bei Tiefenentladung und daher lange Lebensdauer
- Hochwertige Lilonenzellen sorgen für nahezu keine Selbstentladung
- Jederzeit aufladbar
- Gummierter Gehäuse bietet einen hohen Stoßschutz und festen Halt
- Griffmulden sorgen für eine ergonomische Entnahme des Akku

Nr.	Bezeichnung	€
94323	Akku Einhell 18V 2,0 Ah Power-X-Changer	49,95
94324	Akku Einhell 18V 3,0 Ah Power-X-Changer	62,90
94325	Akku Einhell 18V 4,0 Ah Power-X-Changer	72,90
94326	Akku Einhell 18V 5,2 Ah Power-X-Changer	99,95



Akku Bohrschrauber TE-CD 18/2 Li Kit

- Akku aus Power X-Change Reihe 18 V, 1500 mAh, Li-Ion
 - Mit Schnellladegerät für kurze Akku-Ladezeiten von 30 min
 - Einhülsiges Schnellspannbohrfutter 10 mm mit Quick Stop
 - robustes, langlebiges 2-Gang Getriebe
 - Automatische Spindelarrretierung
 - Inkl. LED Licht zum Ausleuchten des Arbeitsbereichs, praktischer Gürtelclip
- Inkl. 2 Akkus, 1 Ladegerät und Koffer

1,5 Ah	ca. 180 Stk.
2,0 Ah	ca. 240 Stk.
3,0 Ah	ca. 360 Stk.
4,0 Ah	ca. 480 Stk.
5,2 Ah	ca. 625 Stk.



Nr.	Bezeichnung	Drehmoment	Drehzahl Gang 1	Drehzahl Gang 2	€
96584	AKKUSCHRAUBER-SET mit 2 Akkus 1,5 Ah	48 Nm	0-350 min ⁻¹	0-1250 min ⁻¹	159,95

Schlagbohrschrauber TE-CD 18-2 Li-i

- Drei Funktionen:
Schrauben, Bohren, Schlagbohren
- Automatische Spindelarrretierung
- Quick Stop
- Robustes Metallgetriebe
- Drehmomentstarker Motor
- 2-Gang Getriebe

1,5 Ah	ca. 180 Stk.
2,0 Ah	ca. 240 Stk.
3,0 Ah	ca. 360 Stk.
4,0 Ah	ca. 480 Stk.
5,2 Ah	ca. 625 Stk.



Nr.	Bezeichnung	Drehmoment	Drehzahl Gang 1	Drehzahl Gang 2	€
94314	Akku-Schlagbohrschrauber mit 1,5 Ah Akku und Schnellladegerät	48 Nm	0 - 320 min ⁻¹	0 - 1350 min ⁻¹	134,95

Schlagschrauber TE-CI 18 Li

- Keine Rückstellkräfte
- Verschraubungen bis M12
- Einzigartiger Triathlon-Motor
- Kurze und leichte Bauweise
- 3-fach LED zur optimalen Arbeitsplatzausleuchtung
- müheloses Eindrehen von großen/langen Schrauben
- Robustes Metallgetriebe

1,5 Ah	ca. 140 Stk.
2,0 Ah	ca. 185 Stk.
3,0 Ah	ca. 280 Stk.
4,0 Ah	ca. 370 Stk.
5,2 Ah	ca. 520 Stk.



Nr.	Bezeichnung	Drehmoment	Drehzahl	€
96076	Akku-Schlagschrauber ohne Akku	140 Nm	0 - 2300 min ⁻¹	79,95

Schlagschrauber TE-CW 18 Li

- Kurze Bauweise
- Bürstenloser Motor
- 1/2"-Außenvierkant-Aufnahme
- Hohes Drehmoment
- 3-fach LED
- Inkl. Bit-Adapter zum Schrauben
- Gürtelclip

1,5 Ah	ca. 210 Stk.
2,0 Ah	ca. 280 Stk.
3,0 Ah	ca. 420 Stk.
4,0 Ah	ca. 560 Stk.
5,2 Ah	ca. 730 Stk.



Nr.	Bezeichnung	Drehmoment	Drehzahl	€
96619	Schlagschrauber Akku Einhell 18V ohne Akku	215 Nm	0-2900 min ⁻¹	99,90

Akku-Bohrhammer HEROCCO 18 V

- Bürstenloser Motor - mehr Power und längere Laufzeit
- Pneumatisches Schlagwerk für spielend leichtes Bohren in Beton
- 3 Funktionen:
Bohren/Hammerbohren/Meißeln mit und ohne Fixierung

- Fein dosierbare Drehzahl-Elektronik zum gefühlvollen Arbeiten
- Universal SDS-plus-Werkzeugaufnahme mit Halbautomatik
- Vibrationsarmes Arbeiten dank schwingungsgedämpftem Handgriff
- Stufenlos einstellbarer Bohrtiefenanschlag aus massivem Metall
- Inkl. LED-Licht zum Ausleuchten des Arbeitsbereichs
- Inkl. magnetischem Bit-Adapter zum Schrauben
- Empfehlung für optimale Ergebnisse: 3,0 Ah Akku und größer
- Lieferung ohne Akku und ohne Ladegerät (separat erhältlich)
- Lieferung im Koffer E-Box
- Schlagzahl: 0-5500 min⁻¹
- L = 400 B = 360 H = 120 mm
- Gewicht: 2,12 kg



	Schrauben (Holz)	Bohren (Beton)
1,5 Ah	ca. 250 Stk.	ca. 65 Stk.
2,0 Ah	ca. 335 Stk.	ca. 87 Stk.
3,0 Ah	ca. 500 Stk.	ca. 130 Stk.
4,0 Ah	ca. 670 Stk.	ca. 174 Stk.
5,2 Ah	ca. 870 Stk.	ca. 225 Stk.

Nr.	Bezeichnung	Drehmoment	Leertaufdrehzahl	Schlagstärke	Bohrleistung in Beton	€
60514	Akku-Bohrhammer 18V ohne Akku	max. 18 Nm	0-1200 min ⁻¹	2,2 J	20 mm	139,90

EINHELL POWER X-CHANGE | NEUESTE LITHIUM-IONEN TECHNOLOGIE

Bohrhammer TE-HD 18 Li

- Drei Funktionen: Schrauben, Bohren, Hammerbohren
- Ergonomischer Griffbereich (Softgrip)
- Fein dosierbare Drehzahlregelung
- Pneumatisches Schlagwerk
- Universal SDS-plus-Werkzeug-Aufnahme
- Leistungsstarker Motor und Metall-Getriebe für hohes Drehmoment



1,5 Ah	ca. 45 Löcher
2,0 Ah	ca. 60 Löcher
3,0 Ah	ca. 90 Löcher
4,0 Ah	ca. 120 Löcher
5,2 Ah	ca. 150 Löcher

Nr.	Bezeichnung	Drehmoment	Drehz. Gang 1	Drehz. Gang 2	Schlagstärke	Bohrleistung in Beton	€
94315	Akku-Bohrhammer TE-HD 18 Li ohne Akku	9,9 Nm	0 - 1100 min1	0 - 5700 min1	1,2 J	12 mm	79,95

Winkelschleifer TE-AG 18 Li

- Leichtester seiner Klasse
- Ergonomischer Handgriff mit Softgrip
- Überlastungsschutz für Langlebigkeit
- Wiederanlaufschutz für Sicherheit
- Softstart für Sicherheit
- Handlich und wendig
- Scheibenschutz mit Schnellverstellung
- Robustes Aluminium-Getriebegehäuse



3,0 Ah	ca. 30 Stk.
4,0 Ah	ca. 30 Stk.
5,2 Ah	ca. 30 Stk.

Nr.	Bezeichnung	Scheibendurchmesser	Schnitttiefe	Drehzahl	€
94316	Akku-Winkelschleifer ohne Akku	115 mm	max. 28 mm	0 - 8500 min1	59,95

Universalsäge TE-AP 18 Li

- Kleinster seiner Klasse
- Leicht und handlich
- Werkzeugloser Sägeblattwechsel
- Werkzeuglos verstellbarer Sägeschuh
- Vielseitig einsetzbar: Baustelle - Werkstatt - Garten
- Einzigartiger Triathlon-Motor
- Ergonomisch geformte Softgripflächen



1,5 Ah	ca. 140 Stk.
2,0 Ah	ca. 185 Stk.
3,0 Ah	ca. 290 Stk.
4,0 Ah	ca. 370 Stk.
5,2 Ah	ca. 570 Stk.

Nr.	Bezeichnung	Hubzahl	Hubhöhe	Schnitttiefe in Holz	€
94317	Akku-Universalsäge ohne Akku	0 - 2600 min1	22 mm	100 mm	69,95

Handkreissäge TE-CS 18 Li

- Staubsaugeradapter
- Klein, leicht und handlich
- Säge Tisch aus Aluminium
- Einfache, werkzeuglose Einstellung
- Ergonomischer Griffbereich (Softgrip)
- mit hochwertigen LEDs



1,5 Ah	ca. 23 m
2,0 Ah	ca. 30 m
3,0 Ah	ca. 45 m
4,0 Ah	ca. 60 m
5,2 Ah	ca. 78 m

Nr.	Bezeichnung	Drehzahl	Sägeblatt	Zähnezahl	Schnitttiefe bei 90°	Schnitttiefe bei 45°	€
96077	Akku-Handkreissäge TE-CS 18 Li ohne Akku	4200 min1	Ø150 x Ø10mm	24	48 mm	32 mm	82,00

Stichsäge TE-JS 18 Li

- Zuschaltbarer Pendelhub für schnellen Sägefortschritt
- Hohe Laufruhe
- Perfekte Sicht: Staubabblasfunktion und LED-Licht
- Werkzeuglose Universal-Sägeblattaufnahme
- Inkl. Spanreißschutz für ausreißfreie Schnitte
- Integrierte Kunststoffgleiteinlage schützt empfindliche Werkstücke
- Zusätzliche aufsteckbare Schnittlinienanzeige für exakte Schnitte



1,5 Ah	ca. 7 m
2,0 Ah	ca. 9,5 m
3,0 Ah	ca. 14 m
4,0 Ah	ca. 20 m
5,2 Ah	ca. 30 m

Nr.	Bezeichnung	Hubhöhe	Drehzahl	Schnitttiefe	€
94320	Akku-Stichsäge ohne Akku	25,4 mm	0 - 2400 min1	80 mm	69,95

AKKU Winkelschleifer AXXIO 18Li 125 mm

- Bürstenloser Motor - mehr Power und längere Laufzeit
- Hohe Laufruhe durch Entkoppelung von Motor und Getriebe
- Scheibenschutz mit Schnellverstellung für flexibles Arbeiten
- Softstart und Wiederanlaufschutz für erhöhte Anwendersicherheit
- Robustes Aluminium-Getriebegehäuse
- Überlastschutz für Langlebigkeit
- Schlanke Bauform mit ergonomischen Softgrip
- Zusatzhandgriff flexibel in 2 Positionen montierbar
- Empfehlung für optimale Ergebnisse: 3 Ah Plus Akku und größer
- Lieferung ohne Akku u. ohne Ladegerät (separat erhältlich)
- Lieferung ohne Trennscheibe
- Gewicht: 1,44 kg



1,5 Ah	ca. 22 Stk.
2,0 Ah	ca. 33 Stk.
3,0 Ah	ca. 46 Stk.
4,0 Ah	ca. 61 Stk.
5,2 Ah	ca. 85 Stk.

Nr.	Bezeichnung	Scheibendurchmesser	Schnitttiefe	Drehzahl	€
60846	AKKU Winkel-schleifer 18Li ohne Akku	125 mm	max. 33 mm	0 - 8500 min1	99,90

Multischleifer TE-OS 18 Li

- Einfache Schleifpapierbefestigung mittels Klett
- Aktive Schleifstaubabsaugung mit einer Filterbox
- Uneingeschränkte Handhabung (da kabelloser Betrieb)
- Ergonomisches Griffdesign
- Kompakt und handlich
- Erhöhte Abtragsleistung durch „Extreme Fix“ da geringerer Schlupf
- Flexibel einsetzbar zum Schleifen in Ecken und kleinen Flächen
- Ruhiger Lauf durch massives und robustes Aluminium-Lüfterrad



1,5 Ah	ca. 23 min.
2,0 Ah	ca. 27 min.
3,0 Ah	ca. 40 min.
4,0 Ah	ca. 55 min.
5,2 Ah	ca. 70 min.

Nr.	Bezeichnung	Schwingkreis	Schleifpapiergröße	Zubehör	€
94321	Akku-Multischleifer TE-OS18 Li ohne Akku	Ø 1,6 mm	104 cm ²	6 Schleifpapiere 3 x P120 3 x P240	39,95

EINHELL POWER X-CHANGE | NEUESTE LITHIUM-IONEN TECHNOLOGIE

Akku-Polier- / Schleifmaschine 18V

- Einhell Brushless Motor - mit bürstenlosem Elektromotor
- 2in1 Produkt: Polieren und Schleifen mit einem Gerät
- Elektronische Drehzahlregulierung über LCD Display
- Schlanke Bauform mit ergonomischen Softgrip
- Mikro-Kletthaftung zum schnellen Wechsel der Aufsätze
- Spindelarretierung zum problemlosen Befestigen des Poliertellers
- Großer Polierteller mit 180 mm Durchmesser für zügiges Arbeiten
- 1 x 18V Batterie notwendig
- Empfehlung für optimale Ergebnisse: 3 Ah Plus Akku und größer
- Lieferung ohne Akku und ohne Ladegerät (separat erhältlich)
- Gewicht: 1,42 kg



1,5 Ah	ca. 17 min
2,0 Ah	ca. 20 min
3,0 Ah	ca. 35 min
4,0 Ah	ca. 43 min
5,2 Ah	ca. 56 min



Nr.	Bezeichnung	Leerlaufdrehzahl	Durchmesser	€
60844	Akku-Polier- / Schleifmaschine 18V ohne Akku	500 - 3000 min ⁻¹	180 mm	119,95

Akku-Heißklebepistole 18 V

- Praktische LED zur Heizzustandsanzeige
- Einsatzbereit zum Kleben nach nur 120 Sekunden Aufheizzeit
- Sichere und komfortable Handhabung dank Softgrip
- Autom. Abschaltung nach 5 Min. ohne Nutzung beugt Überhitzung vor
- Praktische LED für optimale Ausleuchtung des Arbeitsbereiches
- Zusätzl. Flachklebedüse f. Arbeiten an engen Stellen
- Inkl. 5 Klebestifte
- Klebestiftlänge: 200 mm
- Klebestiftdurchmesser: 11 mm
- Lieferung ohne Akku und ohne Ladegerät (separat erhältlich)
- Gewicht: 0,29 kg

1,5 Ah	ca. 14 Stk.
2,0 Ah	ca. 18 Stk.
3,0 Ah	ca. 28 Stk.
4,0 Ah	ca. 36 Stk.
5,2 Ah	ca. 44 Stk.



Nr.	Bezeichnung	Aufheizzeit	Max. Klebetemperatur	€
60767	Akku-Heißklebepistole 18 V ohne Akku	120 s	170°C	34,90

Akku-Heißluftgenerator 18 V

- Gehäuse aus rostfreiem Edelstahl
- Heizmantel aus verzinktem Stahlblech
- Piezozündung • Ein-/ Ausschalter für Lüfter
- Rückbrandsicherung • Gasschlauch
- Piezoelektrische Flammsicherung
- Gasventilknopf • Magnetventil
- Druckregler 1500 mbar
- Lieferung ohne Akku und ohne Ladegerät (separat erhältlich)
- Technische Daten:
- PXC-Akku Spannung: 18 V
- Nennwärmeleistung: 37 kW
- Luftvolumenstrom: 1000 m³/h
- Nennanschlusswert: 2693 g/h
- Betriebsdruck max.: 1,5 bar
- Gasflasche: 5 kg - 11 kg
- Gastyp: Propan; Butan oder Propan-Butan Gemisch
- Gewicht: 4,65 kg



1,5 Ah	ca. 90 min.
2,0 Ah	ca. 140 min.
3,0 Ah	ca. 180 min.
4,0 Ah	ca. 280 min.
5,2 Ah	ca. 330 min.

Nr.	Bezeichnung	€
60768	Akku-Heißluftgenerator 18 V ohne Akku	149,90

Akku-Farbmörtelrührer 18 V

- Softstart für angenehmes und sicheres Arbeiten
- Robuste Rühreraufnahme mit M14 Gewinde
- Drehzahl-Elektronik für material- und anwendungsgerechtes Arbeiten
- Ergonomische Griffform für angenehmes Arbeiten
- Langlebiges und robustes Aluminium-Getriebegehäuse
- Inkl. 1 Rührer für Mörtel (Ø 100 mm)
- Lieferung ohne Akku und Ladegerät (separat erhältlich)
- Technische Daten:
- Rühreraufnahme: M14
- max. Drehzahl: 0-620 u/min.
- Gewicht: 1,9 kg

1,5 Ah	ca. 18 min
2,0 Ah	ca. 24 min
3,0 Ah	ca. 36 min
4,0 Ah	ca. 48 min
5,2 Ah	ca. 62 min



Nr.	Bezeichnung	€
60843	Akku-Farbmörtelrührer 18 V ohne Akku	99,95

LED-Lampe TE-CL 18 Li H

- Hochwertige LED des Herstellers CREE Ltd.
- Hohe Flexibilität durch schwenkbaren Kopf
- Praktischer Metallhaken mit Softgrip

1,5 Ah	ca. 8 h
2,0 Ah	ca. 10 h
3,0 Ah	ca. 16 h
4,0 Ah	ca. 22 h
5,2 Ah	ca. 32 h



Ein leistungsstarker Helfer bei allen Arbeiten im Dunkeln oder an schlecht beleuchteten Arbeitsstätten

Nr.	Bezeichnung	Lampen	Lichtstrom	€
94318	Akku-Lampe TE-HD 18 Li ohne Akku	1 LED	280 Lumen	29,95

LED-Lampe TE-CL 18 Li

- 3 energiesparende LEDs
- sehr helles Licht
- verstellbarer Lichtkegel
- Flexibel durch Neigungsverstellung
- Leuchtdauer bis zu 32 Stunden
- Stabiles Gehäuse mit Tragegriff und Softgrip

1,5 Ah	ca. 8 h
2,0 Ah	ca. 10 h
3,0 Ah	ca. 16 h
4,0 Ah	ca. 22 h
5,2 Ah	ca. 32 h



Ein leistungsstarker Helfer bei allen Arbeiten im Dunkeln oder an schlecht beleuchteten Arbeitsstätten

Nr.	Bezeichnung	Lampen	Lichtstrom	Schwenkbereich	€
96078	Akku-Lampe TE-CL 18 Li ohne Akku	3 LEDs	270 Lumen	0 - 135°	24,95

Akku-Lampe TE-CL 18/2000

- Hybridfunktion ermöglicht ständige Einsatzbereitschaft
- Beste Ausleuchtung durch leistungsstarke LED's
- Hohe Flexibilität durch schwenkbaren Leuchtkopf
- Universeller Einsatz durch zahlreiche Befestigungsmöglichkeiten
- Lieferung ohne Akku und ohne Ladegerät (separat erhältlich)
- Spannung: 18 / 100-240 V
- LEDs: 20 Stk.
- Lichtstrom: 2000 Lumen
- Farbtemperatur: 5700 K
- Helligkeitsstufen: 3
- LxBxH: 250 x 189 x 210 mm
- Gewicht: 1,2 kg

1,5 Ah	ca. 87 min.
2,0 Ah	ca. 115 min.
3,0 Ah	ca. 174 min.
4,0 Ah	ca. 230 min.
5,2 Ah	ca. 300 min.



Nr.	Bezeichnung	€
60606	Akku-Lampe TE-CL 18/2000	59,95

Bei den oben genannten Ersatzteilen handelt es sich nicht um Originalteile. Original Ersatzteilnummern dienen ausschließlich zu Vergleichszwecken. Bestellung: Tel 0043(0)7673/30703 Fax: 0043(0)7673/30703/40. www.oekoprofi.com Alle Preise inkl. 20% Mwst.

EINHELL POWER X-CHANGE

Radio TE-CR 18 Li

- 10 Sender Speicherplätze
- Lautsprecher Durchmesser von 90 mm
- Hochwertiges LCD-Display mit Anzeige der Uhrzeit
- Integrierte Antenne und AUX-In Anschluss

Rückseitige Verstaumöglichkeit von Handy, MP3-Player, etc. Inkl. Anschlusskabel für Handy, MP3-Player, etc.

1,5 Ah	ca. 10 h
2,0 Ah	ca. 13 h
3,0 Ah	ca. 20 h
4,0 Ah	ca. 26 h
5,2 Ah	ca. 34 h



Nr.	Bezeichnung	Frequenz AM	Frequenz FM	Sender-speicher (AM/FM)	€
94319	Akku-Radio TE-CR 18 Li ohne Akku	522 - 1620 kHz	87,5 - 108 Mhz	10 / 10	49,95

Akku-Hybrid Kompressor Pressito

- Hybrid = Akku- & Netzbetrieb
- Stabiles Gehäuse
- Integriertes Zubehörfach
- Komfortabler Softgrip
- Digitale Druckanzeige mit manueller Bedienung
- Hochdruckpumpe
- Niederdruckpumpe
- Luftdruck max. 11 bar
- Abmessungen ca. 29x18x20,5 cm
- Power X-Change



Nr.	Bezeichnung	Motor Leistung	Ansaug-leistung L	Abgabe-leistung Bar	Kabellänge cm	€
97645	Luftkompressor Akku Einhell 18V ohne Akku + 230V	90 W	Hochdruck: 21 l/min Niederdruck: 380 l/min	0 = 16 l/min. 4 = 10 l/min. 7 = 8 l/min.	185	79,95

Akku-Kompressor 36 V

- Ölfreier, servicefreier Motor für einen geringen Wartungsaufwand
- Mobiler, leistungsstarker Akku-Kompressor mit 6 Liter Tank
- Ergonomische Bauform und Handgriff für einen einfachen Transport
- Viele Anwendungen bis 8 bar regulierbar mittels Druckregler
- Manometer und Schnellkupplung für den geregelten Arbeitsdruck
- Vibrationsdämpfende Standfüße sorgen für einen sicheren Stand
- 10 Jahre Garantie gegen Durchrostung des Kessels
- Das Sicherheitsventil sorgt für Anwendersicherheit
- Ein Entwässerungshahn ermöglicht die komfortable Wartung
- Inkl. 2,50 Meter hochwertigem Druckluft-Gewebeschauch
- Inkl. Ausblaspistole, Reifenfüllmesser und 8-tlg. Adapter-Set
- Lieferung ohne Akku und ohne Ladegerät (separat erhältlich)



Technische Daten:

- Motordrehzahl: 16000 u/min.
- Pumpendrehzahl: 3200 u/min.
- Ansaugleistung: 130 L/min
- Abgabeleistung 0 bar: 90 L/min
- Abgabeleistung 4 bar: 55 L/min
- Abgabeleistung 7 bar: 38 L/min
- Max. Betriebsdruck: 8 bar
- Kesselinhalt: 6 L
- Zylinderzahl: 1 Stk.
- Länge x Breite x Höhe: 440 x 325 x 365 mm
- Gewicht: 9,7 kg

Aufpumpzyklen des Tanks je Akkuladung

1,5 Ah	20
2,0 Ah	25
3,0 Ah	40
4,0 Ah	50
5,2 Ah	60

Nr.	Bezeichnung	€
60845	Akku-Kompressor 36 V ohne Akku	179,95

Akku Kappsäge Einhell 18V

- Mitglied der Power X-Change-Familie
- Unbegrenzter Aktionsradius, kein störendes Kabel, kein Aufwickeln
- Drehtisch mit präziser Winklereinstellung für Schrägschnitte
- Neigbarer Sägekopf nach links für exakte Gehrungsschnitte
- X-Tend Werkstückauflagen mit werkzeugloser Einhandverstellung
- Hochwertiges HM-Präzisions-sägeblatt, für Akku-Sägen entwickelt
- Schnitlinien-Laser und LED für schnelles aber sicheres Arbeiten
- Spannvorrichtung zur sicheren Fixierung des Werkstückes
- Spänefangsack oder -absaugung halten sowohl Platz und Luft sauber (Absauganschluss Ø 36 mm)
- Empfehlung für optimale Ergebnisse: 2,6 Ah Plus Akku oder größer (Die Lieferung erfolgt ohne Akku und Ladegerät. Diese sind separat erhältlich.)

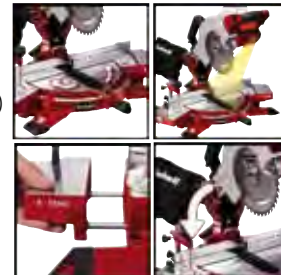

Nr.	Bezeichnung	Leerlauf-drehzahl	Säge-blatt	Zähne Ø	Absaug-anschluss	Gewicht kg	€
98281	Kappsäge Akku Einhell 18V ohne Akku	3000 u/min.	210 mm x 30 mm	40	36 mm	ca. 7,8	159,95

Kappsäge Akku 36 V

- Unbegrenzter Aktionsradius, kein störendes Kabel, kein Aufwickeln
- Leichtgängige Zugfunktion auch für breitere Werkstücke
- Drehtisch mit präziser Winklereinstellung für Schrägschnitte
- Bis 45° nach links neigbarer Sägekopf für Gehrungsschnitte
- X-Tend Werkstückauflagen mit werkzeugloser Einhandverstellung
- Hochwertiges HM-Präzisions-sägeblatt, für Akku-Sägen entwickelt
- Schnitlinien-Laser und LED für schnelles und sicheres Arbeiten
- Spannvorrichtung zur sicheren Fixierung des Werkstückes
- Spänefangsack oder -absaugung halten sowohl Platz und Luft sauber
- Empfehlung für optimale Ergebnisse: 2,6 Ah Plus Akku oder größer



Technische Daten:

- Leerlaufdrehzahl: 3800 u/min.
- Sägeblatt: 210 mm x 30 mm
- Anzahl Sägezähne: 40 STK
- Schwenkbereich (Sägekopf): 45° - 0°
- Schwenkbereich (Sägetisch): 47° - 47°
- Schnittleistung 90° x 90°: 310 mm x 65 mm
- Schnittleistung 90° x 45°: 210 mm x 65 mm
- Schnittleistung 45° x 90°: 310 mm x 35 mm
- Schnittleistung 45° x 45°: 210 mm x 35 mm
- Durchmesser Absauganschluss: 35 mm
- Gewicht: 12,56 kg

	Kantholz
1,5 Ah	140 Stk.
2,0 Ah	185 Stk.
3,0 Ah	275 Stk.
4,0 Ah	370 Stk.
5,2 Ah	480 Stk.

Nr.	Bezeichnung	€
60842	Kappsäge Akku 36 V ohne Akku	219,95

Akku-Nass-Trockensauger TC-VC 18/20 Li S

- Biegsamer Saugschlauch
- 3-teiliges Saugrohr
- Kombidüse
- 4x Räder
- Schmutzfangsack
- Schaumstofffilter
- Fugendüse
- Zwischenstück
- Zusatzfilter
- Polsterdüse



Nr.	Bezeichnung	Spannung Volt	Behälter L	Gewicht kg	€
97646	Nass-Trockensauger Akku Einhell 18V ohne Akku	18 dc	20	4,3	69,95

Weitere Geräte finden Sie auf Seite 36/37!

Werkstatt - Elektro

Nr. Bezeichnung €

37499 **Handkreissäge RT-CS 190/1**

119,95



- LED-Licht
 - Quickopener für Sägeblattschutz
 - Werkzeuglose Einstellung (Schnitttiefe, Neigungswinkel)
 - Großer Griffbügel
 - Sägeblatтарыretierung für leichten Sägeblattwechsel
 - Schlüssel für Sägeblattwechsel am Sägenschuh
 - Parallelanschlag • Kabelclip
 - Sägeblattgehäuse aus Magnesium
 - Softgrip • Staubsaugeradapter
- Netzanschluss: 230 V ~ 50 Hz
Aufnahmeleistung: 1.500 W
Leerlaufdrehzahl: 5.500 min⁻¹
Schnitttiefe 90°/45°: 66 mm / 44 mm
HM-Sägeblatt: Ø 190 x Ø 30 mm, Z 24



37500 **Pendelhub-Stichsäge RT-JS 85** 69,95

- Werkzeugloser Sägeblattwechsel (T-Schaft und U-Schaft)
 - Sägeblattdepot am Gerät
 - Aluminium-Sägeschuh werkzeuglos verstellbar
 - Hubzahl-Regel Elektronik • 3 Sägeblätter
 - 4-fach verstellbarer Pendelhub 0/1/2/3
 - LED-Licht • Parallelanschlag
 - Kabelclip • Klappbarer Sichtschutz
- Netzanschluss: 230 V ~ 50 Hz
Aufnahmeleistung: 750 W
Schrägschnitt max.: 45°
Hubzahl: 800 – 3.000 min⁻¹
Schnitttiefe: Holz: 85 mm
 Kunststoff: 12 mm
 Stahl: 8 mm
 Pendelhub: 4-stufig (3 + 0)



90614 **Universalsäge TH-AP650E** 69,95

- Hubzahl-Regel Elektronik
 - Werkzeugloser Sägeblattwechsel
 - Werkzeuglos verstellbarer Sägeschuh für optimale Sägeblattnutzung
 - großer Softgriffbereich
 - inkl. Sägeblatt für Holz
- Netzanschluss: 230 - 240 V ~ 50 Hz
Leistung: 650 W
Hubzahl: 500 - 3000 min⁻¹
Hubhöhe: 20 mm
Schnitttiefe in Holz: 150 mm
Schnitttiefe in Stahl: 10 mm



37502 **Elektrohobel RT-PL 82** 89,95

- Automatischer Messerschutz
 - Messer- und Werkzeugdepot (inkl. Ersatzmesser)
 - Große Messerwelle für optimale Arbeitsergebnisse
 - Hartmetall-Hobelmesser (Wendemesser)
 - Aluminium Hobelplatte
 - Spanauswurfadapter (Späneauswurf links oder rechts)
 - Parallelanschlag und Falztiefenanschlag
 - Kabelclip z. Fixierung vom Kabel
- Netzanschluss: 230 V ~ 50 Hz
Aufnahmeleistung: 850 W
Drehzahl: 15.000 min⁻¹
Hobelbreite: 82 mm
Spantiefe: 0 – 3 mm
Falztiefe: 0 – 18 mm



37503 **Schwingschleifer RT-OS 30** 69,95

- Hohe Abtragsleistung
 - Drehzahl-Regel Elektronik
 - Schleifteller m. Klemmvorrichtung u. Klettverschluss
 - Staubfangbox mit Filter
 - Staubsaugeranschluss-Adapter
 - Softgrip • Kabelclip • 1 x Schleifpapier
- Netzanschluss: 230 V ~ 50 Hz
Aufnahmeleistung: 300 W
Schwingungen: 7.000 – 11.000 min⁻¹
Schwingkreis-Ø: 2,0 mm
Schleiffläche: 115 x 227 mm
Schleifblattgröße: 115 x 280 mm (115 x 227 mit Klett)
Netzleitungslänge: 3 m



Nr. Bezeichnung €

37506 **Bandschleifer RT-BS 75**

89,95



- Leistungsstarker 850 Watt Motor
 - Variable Bandgeschwindigkeit
 - Klappbare Frontabdeckung
 - Verstellbarer Zusatzhandgriff zum optimalen Arbeiten mit dem Bandschleifer
 - Einfacher u. schneller Schleifbandwechsel
 - Präziser Bandlauf
 - Staubabsaug-Adapter u. Staubfangsack
 - Kabelclip
 - Softgrip
 - 1 Schleifband
- Netzanschluss: 230 V ~ 50 Hz
Aufnahmeleistung: 850 W
Bandgeschwindigkeit: 300 – 400 min⁻¹
Schleiffläche: 75 x 140 mm
Schleifbandgröße: 75 x 533 mm



71840 **Multischleifer RT-XS 28** 59,95

- Verschiedene Schleifteller (Exzenter, Delta, Rechteck)
 - Schleifteller einfach wechselbar
 - Drehzahl-Regel Elektronik
 - Verstellbarer Zusatzhandgriff
 - Staubfangbox mit Filter
 - Staubabsaugadapter
 - Kabelclip
 - Schleifpapiere
 - Kletthaftung
- Netzanschluss: 230 V ~ 50 Hz
Aufnahmeleistung: 280 W
Schwingungen: 0 – 10.000 min⁻¹
Schleiffläche: Exzenter: Ø 125 mm
 Schwingschleifer: 140 x 115 mm
 Deltaschleifer: 82 x 109 x 106 mm



90613 **Excenter Schleifer TE-RS40E** 79,95

- Robust und kraftvoll, für viele Anwendungen
 - Hoher Abtrag durch 2-fach Schleifbewegung (Drehung/Exzentrizität)
 - Perfekt geeignet für hohen Abtrag und Feinschleif
 - Materialgerechte Drehzahlanpassung durch Drehzahl Elektronik
 - Einfacher/Schneller Schleifpapierwechsel durch Micro-Kletthaftung
 - Geringe Vibrationen durch robusten Alu-Masseausgleich im Gehäuse
 - Zusatzhandgriff (auch abnehmbar)
 - Mit aktiver Staubabsaugung
 - Filterbox für anfallenden Schleifstaub
 - Maximale Sauberkeit durch Anschluss eines Sauger möglich
 - Lieferung im praktischen Koffer
- Netzanschluss: 230 V ~ 50 Hz
Leistung: 400 W
Schwingzahl: 12.000 - 24.000 min⁻¹
Schwingkreis: 2,5 mm
Schleifteller-Ø: 125000 mm
Schleifscheiben-Ø: 125 mm



71843 **Oberfräse RT-RO 55** 69,95

- Tiefen-Feineinstellung mit Revolveranschlag
 - Späneschild
 - Integrierte Staubabsaugung über Adapter
 - Elektronische Drehzahlregelung
 - Spindelarretierung zum einfachen Wechseln der Fräseinsätze
 - Spannzange Ø 8 mm u. Ø 6 mm
 - Parallelanschlag, Zirkel, Kopierhülse
 - Softgrip • Kabelclip
- Netzanschluss: 230 V ~ 50 Hz
Aufnahmeleistung: 1.200 W
Drehzahl: 11.000 – 30.000 min⁻¹
Hubhöhe: 55 mm
Spannzange: 6 mm und 8 mm
Netzleitungslänge: 3 m



Werkstatt - Elektro

Nr. **76565** Bezeichnung **Schlagbohrmaschine RT-ID 110** € **99,90**

- Drehzahl-Regel Elektronik mit Drehzahlvorwahl
- Umschalter Rechts-/Linkslauf
- Umschalter Bohren/Schlagbohren
- Metall-Schnellspannbohrfutter
- Metall-Bohrtiefenanschlag
- Zusatzhandgriff mit Softgrip u. Bohrerdepot
- 2-Gang Getriebe • Softgrip
- Kabelclip zur Fixierung vom aufgewickelten Kabel

Netzanschluss: 230 V ~ 50 Hz
Aufnahmeleistung: 1.050 W
Getriebe: 2 - Gang
Drehzahl: 0 - 1.200 / 0 - 3.100 min⁻¹
Bohrleistung: Holz: 40 mm
 Beton: 16 mm
 Stahl: 13 mm
Schlagzahl: 0 - 18.000 / 0 - 46.500 min⁻¹
Bohrfutter: 13 mm
Netzleitungsänge: 3 m



Nr. **90611** Bezeichnung **Bohrhammer TH-RH800E** € **89,95**

- pneumatisches Schlagwerk
- SDS-Plus-Aufnahme
- Funktion Hammerbohren / Bohren / Meißeln / Meißelfixierung
- Drehzahlregel Elektronik mit Drehzahlvorwahl
- Rechts- und Linkslauf
- Metall-Tiefenanschlag • Softgrip
- Zusatzhandgriff mit Verrippung als Verdrehsicherung
- Überlast-Rutschkupplung • Handschutz
- Ruhiger, vibrationsarmer Betrieb
- Transport- und Aufbewahrungskoffer

Netzanschluss: 230 - 240 V ~ 50 Hz
Leistung: 800 W
Leerlaufdrehzahl: 0-1000 min⁻¹
Schlagzahl: 0-5180 min⁻¹
Schlagstärke: 2,5 J
Werkzeugaufnahme: SDS plus
Bohrleistung in Beton: 26 mm



Nr. **37507** Bezeichnung **Bohrhammer RT-RH 32** € **139,00**

- Vibrationsgedämpfter Griff
- Drehstop mit 12-facher Meißelfixierung
- Zusatzhandgriff mit spezieller Grippstruktur für sicheren Halt
- SDS-Plus-Bohreraufnahme
- Metall-Tiefenanschlag
- Metall-Getriebekopf
- Inkl. Bohrkronen (Ø 68 mm)
- 10 SDS-Plus Bohrer (Ø 5-16 mm)
- 2 SDS-Plus Meißel • Schlagstopp
- Kabelclip z. Fixierung v. aufgewickelten Kabel
- Transport- und Aufbewahrungskoffer

Netzanschluss: 230 V ~ 50 Hz
Aufnahmeleistung: 1.500 W
Drehzahl: 800 min⁻¹
Schlagzahl/-stärke: 4.300 min⁻¹ / 3,5 J
Bohrleistung (Beton): 32 mm
Bohrfutter: SDS-plus



Nr. **60513** Bezeichnung **Bohrhammer TE-RH 38 E SDS-Max** € **199,00**

- Bohrhammer mit pneumatischem Schlagwerk für sehr guten Vortrieb
- Robuste SDS-Max-Werkzeugaufnahme
- 3 Funktionen: Hammerbohren, Meißeln mit und ohne Fixierung
- 2 Status LEDs: Einsatzbereit und Service (Bürsterverschleiß)
- Aluminium-Getriebekopf - leicht & robust
- Überlastschutzkupplung sorgt für Sicherheit
- Stufenlos einstellbarer Bohrtiefenanschlag aus massivem Metall
- Zusatzhandgriff sicher fixiert durch Verrippung
- Press-Control: visualisiert optimalen Anpressdruck
- Drehzahl Elektronik zum sanften Anbohren
- Geringe Vibrationen durch gedämpften Hauptgriff
- Hochwertige Komponenten für lange Betriebsdauer
- Lieferung im praktischen Koffer

Netzanschluss: 220-240 V / 50 Hz
Leistung: 1050 W
Leerlaufdrehzahl: 0-500 min⁻¹
Schlagzahl: 0-4100 min⁻¹
Schlagstärke: 9 J
Bohrleistung in Beton: 38 mm



Neu!

Nr. **37508** Bezeichnung **Schlagbohrmaschine TH-ID 1000 E** € **59,95**

- Robustes Vollmetall-Zahnkranzbohrfutter
- Drehzahl-Regel Elektronik mit Drehzahlvorwahl
- Funktion Bohren / Schlagbohren
- Stufenlos einstellbarer Bohrtiefenanschlag aus massivem Metall
- Großer ergonomischer Softgriffbereich für angenehmes Arbeiten
- Zusatzhandgriff sicher fixiert durch Verrippung
- Zusatzhandgriff mit Verdrehsicherung
- Spannhals 43 mm • Metall-Tiefenanschlag

Netzanschluss: 230 V | 50 Hz
Leistung: 1010 W
Anzahl Gänge: 1
Leerlaufdrehzahl: 0-3000 min⁻¹
Schlagzahl: 0-48000 min⁻¹
Bohrfutter: 1.5 mm - 13 mm
Bohrleistung: Holz: 32 mm Beton: 16 mm
Metall: 13 mm
Gewicht: 2,1 kg



Nr. **97639** Bezeichnung **Schlagbohrmaschine 550 W** € **48,90**

- links-rechts Rotation
- stufenlose Geschwindigkeitsregelung
- schlüsselloses Spannen 10 mm
- ergonomischer Griff mit rutschfestem Material
- Kohlebürstensystem • Metallgehäuse
- Netzkabel mit Gummiabdeckung
- staubgeschützter Schalter

Netzanschluss: 230 V - 50 Hz
Aufnahmeleistung: 550 W
Drehzahl: 0 - 2700 min⁻¹
Bohrfutter: 10 mm
Bohrleistung: Holz: 20 mm Stahl: 10 mm
 Rechts-, Linksgetriebe umschaltbar



Nr. **97640** Bezeichnung **Schlagbohrmaschine 850 W** € **65,90**

- links-rechts Rotation (umschaltbar)
- stufenlose Geschwindigkeitsregelung
- wirkungsvoller Schlagmechanismus
- Wellenlager
- Montagehalterung 13 mm mit verlängertem Schraubenschlüssel
- ergonomischer Griff mit rutschfestem Material
- Kohlebürstensystem
- Netzkabel mit Gummiabdeckung
- staubgeschützter Schalter
- Metallhilfsgriff ist 360° verstellbar

Netzanschluss: 220 - 240 V / 50 Hz
Aufnahmeleistung: 850 W
Drehzahl: 0-2800 min⁻¹
Bohrfutter: 13 mm
Kabellänge: 3 m



Nr. **71846** Bezeichnung **Säulenbohrmaschine 400V 700W** € **349,00**

- Stufenlose Drehzahlregulierung, werkzeuglos einstellbar
- LCD Anzeige für aktuelle Drehzahlanzeige
- Schnellspannbohrfutter 1-16 mm für alle gängigen Bohrergrößen
- MK2-Aufnahme für Morsekegelbohrer
- LED-Licht für Ausleuchtung des Bohrtisches
- Laufruhiger und geräuscharmer Induktionsmotor
- Höhenverstell-, neig- und drehbarer Bohrtisch mit Verbreiterung
- Notausschalter u. Sicherheitsspindelenschutz für Anwendersicherheit
- Einfach einstellbarer Tiefenanschlag für exakte Bohrungen
- Kugelgelagerte Bohrspindel für langlebigen Betrieb

Netzanschluss: 220-240 V / 50 Hz
Max. Leistung (S2 | S2time): 750 W / 15 min
Spindeldrehzahl: 450 min⁻¹ - 2500 min⁻¹
Anzahl Geschwindigkeitsstufen: Stufenlos
Bohrtisch neigbar: 45° - 45°
Bohrfutteraufnahme: B16
Bohrerdurchmesser: 1 mm - 16 mm
Ausladung: 152 mm
Max. Bohrtiefe: 80 mm
Gewicht: 44,4 kg
L = 780 mm B = 498 mm H = 320 mm



Werkstatt - Elektro

Nr.	Bezeichnung	€	
89072	Bohrmaschinenständer • H = 400 mm • Aufnahme = 43 mm • Hub = 60 mm • Bohrtisch = 150 x 150 mm • innenliegende Rückholfeder • verstellbare Arbeitshöhe • Festmontage möglich	33,90	
92350	Universal-Bohrfutterschlüssel • für die meisten Zahnkranzbohrfutter • passend für z.B. AEG, Bosch, Skil, B&D, Makita, Milwaukee uvm. • Zapfen Ø 4 - 5,5 - 6 - 7 mm	3,90	
99389	Multi-Winkelbohr Adapter-Satz 7-tlg. • kugelgelagerte Welle • Durchmesser der Welle 6 mm • max. Drehzahl: 5000 u/min • max. Drehmoment: 10 Nm • Gewicht: 2,8 kg Lieferung in Aluminium-Arbeitskoffer mit - 90°-Winkelbohrvorsatz mit Schnellspannfutter 10 mm - flexible Welle mit 10 mm Zahnkranz-Bohrfutter, 1200 mm - Verlängerung mit Schnellwechsel-Bithalter, 150 mm - flexible Verlängerung 150 mm - Magnet-Bithalter - Versenker - Zahnkranz-Bohrfutterschlüssel	86,90	
93644	Bohrfutterset 13 mm, 4-tlg. • mit SDS Adapter • incl. Bohrerschlüssel	8,90	
89073	Schnellspannbohrfutter 1 - 13 mm 1/2" IG	8,90	
90612	Multifunktionswerkzeug RT-MG200E • Softgriff • Kabelclip • Drehzahl-Regel Elektronik • Sanftanlauf • Werkzeugaufnahme (12 fach einstellbar) • Ultraschlanke Bauform • Dreiecksschleifplatte • 6x Schleifpapier • Werkzeuglos montierbare Staubsaugvorrichtung • Schaber • Inbusschlüssel • Tauchsägeblatt für Holz • Transport- und Aufbewahrungskoffer Netzanschluss: 230 V ~ 50 Hz Leistung: 200 W Schwingzahl: 15000 - 21000 min ⁻¹ Oszillationswinkel: 3° Schleifpapiergröße: 93 x 93 x 93 mm	69,95	
64020	Winkelschleifer Ø 115/125 mm Motorleistung: 900 Watt Anschlusswert: 230 Volt ~ 50Hz Lehrlaufdrehzahl: 12.000 U./min. • Spindelarretierung für raschen Scheibenwechsel • inkl.1 Schutzhaube m. Schnellarretierung • Zusatzhandgriff wechselseitig, • Metall-Getriebekopf • Softgrip • 2 m Kabel H05VV-F 2x0,75mm ² mit Schukostecker	39,90	

Nr.	Bezeichnung	€	
71845	Nass -Trockenschleifer 230 V, 400 W • Trockenschleifscheibe 150 mm • Nassschleifscheibe 200 mm	79,95	
60757	Doppelschleifer 150 W • 4 Gummifüße für sicheren, vibrationsarmen Stand • Verstellbare Arbeitsauflagen für verschiedene Anwendungen • Robuste Metallkompaktbauweise für lange Lebensdauer • Spielfrei kugelgelagerte Welle ermöglicht präzises Arbeiten • Einstellbare Funken-schutzgläser für sicheres Arbeiten • Seitlich geschlossene Schutzhauben für sicheres Arbeiten • Inklusive Grob- und Feinschleifscheibe (K36/K60) • Für starke Reparaturen, Formkorrekturen sowie neue Anschliffe • Für leichte Reparaturen sowie das Nachschärfen von Schneiden	39,90	 
95902	Doppelschleifer Spannung: 230 V / 50 Hz Leistung: 350 W Leerlaufdrehzahl: 2950 U/min Scheibengröße: Außen-Ø = 200 mm, Stärke = 20 mm, Innen-Ø = 16 mm	79,90	
78196	Mörtelrührer TC-MX 1400 E Netzanschluss: 230 V 50 Hz Leistung: 1400 W Leerlaufdrehzahl: 0-750 U/min • Leistungsstarker Motor für eine hohe Mischleistung • Drehzahlregel Elektronik zur Anpassung an das jeweilige Mischgut • Langlebiges und robustes Aluminium-Getriebegehäuse • Getriebehals mit Schaftaufnahme für den stationären Betrieb • Ergonomischer Griffbügel und Arretierschalter für Dauerbetrieb • Robuste Rühreraufnahme mit M14 Gewinde • Inkl. Rührer für Mörtel (135 mm)	76,90	

Haus & Hof - Brandschutz

Feuerlöscher

Brandklassen: Brandklassen verraten, welches Löschmittel das geeignete für Ihren Bedarf ist. Brandklassen sind auf jedem Feuerlöscher angegeben, mit Piktogrammen abgebildet und durch die Buchstaben A, B, C, D und F abgekürzt.

Brandklasse A: In diese Klasse fallen alle Brände fester Stoffe hauptsächlich organischer Natur, die normalerweise unter Glutbildung verbrennen, wie z.B. Holz, Kohle, Papier, Stroh. Als Löschmittel eignen sich Pulver-, Schaum- Wasserlöscher.

Brandklasse B: Brände von flüssigen oder flüssig werdenden Stoffen. Beispiele: Benzin, Benzol, Öle, Fette, Lacke, Teer, Harze, Wachs, Äther, Alkohol, Stearin, Paraffine, viele Kunststoffe.

Brandklasse C: Die Brandklasse C steht für Brände von Gasen wie z. B. Wasserstoff, Erdgas u. Propan. Gelöscht werden können diese Brände nur mit Pulverlöschern.

Brandklasse D: Die Brandklasse D bezieht sich auf Metallbrände von Aluminium, Magnesium, Natrium und Kalium. Hierfür gibt es spezielles Löschpulver.

Brandklasse F: Fettbrände: Speiseölen/-fetten (pflanzliche oder tierische Öle und Fette) in Frittier- und Fettbackgeräten und anderen Kücheneinrichtungen.

Nr.	Bezeichnung	€
76550	Pulver Feuerlöscher 2 Kg ABC Mini-Dauerdruckfeuerlöscher inkl. Kunststoffhalterung für PKW, LKW u. Landmaschinen. Löschmittel: Pulver ABC, Funktionsbereich: -30° bis +60° Spritzdauer: 10 Sekunden Spritzweite: 9 m, Gewicht: 3,6 kg Ø/H/B: 112/358/130 mm	39,90



76551	Pulver Feuerlöscher 6 Kg ABC ohne Manometer	46,90
-------	---	-------

76552	Pulver Feuerlöscher 12 Kg ABC Dauerdruckfeuerlöscher inkl. Wandhalterung, Löschmittel: Pulver ABC, Funktionsbereich: -30° bis +60° Spritzdauer: 18/23 Sekunden Spritzweite: 8 m Ø/H/B 6 kg: 150/597/240 mm Ø/H/B 12 kg: 180/679/270 mm Gewicht: 9,4/18,9kg ABC-Löschpulver Pulver-Feuerlöscher eignen sich hervorragend zur Bekämpfung von ABC Bränden. Sie haben eine hohe Effektivität und eignen sich zum Löschen brennbarer fester Stoffe, brennbarer Flüssigkeiten und brennbarer Gase. Geeignet für Industrie und Gewerbe.	86,90
-------	--	-------



76553	Schaum Feuerlöscher 6 Liter AB Dauerdruckfeuerlöscher Schaum nicht frostsicher Stahlbehälter innenbeschichtet inkl. Wandhalter Löschmittel: Schaum AB Funktionsbereich: +5° bis +60° Spritzdauer: 27 Sekunden Spritzweite: 7 m, Ø/H/B: 150/592/240 mm Gewicht: 10,2 kg Geeignet bei Bränden fester Stoffe und bei Bränden von flüssigen oder flüssig werdenden Stoffen. Schaum-Feuerlöscher eignen sich besonders für den Einsatz in Wohn- und Bürobereichen.	74,90
-------	---	-------



Nr.	Bezeichnung	€
76554	CO2 Feuerlöscher 5 kg B Kohlendioxid Feuerlöscher frostsicher Stahlbehälter inkl. Wandhalter Löschmittel: CO2 B Funktionsbereich: 30° bis +60° Spritzdauer: 11 Sekunden Spritzweite: 5 m Ø/H/B: 116/705/490 mm Gewicht: 14,3 kg Das Löschmittel Kohlendioxid ist ein farb- und geruchloses Gas und löscht völlig rückstandsfrei. Es ist daher besonders dort geeignet, wo keine Verunreinigungen durch das Löschmittel entstehen dürfen, z. B. in EDV-Bereichen und Laboren	149,50



76555	Löschdecke 100x100 cm 100 % Glasfaser zugelassen nach EN 1869 glattes Gewebe, Kanten umgenäht, weiße Griffbänder auch geeignet für Fettbrände bis 3 Liter	23,90
-------	---	-------



60527	Feuerlöschkasten für 6 kg • Höhe = 575 • Breite = 290 Neu! • Tiefe = 190 mm • DIN EN 12195-2 • rot • nicht absperbar • Eigengewicht: 2,2 kg • aus Polyethylen	47,90
-------	--	-------



76556	Feuerlöschbox rot Material Thermoplast Rundumlaufende Elastomerdichtung Schlagfest und UV-stabil Kraftstoffbeständig und säurefest Optimale Befestigung des Feuerlöschers durch Haltegurt mit einstellbarem Durchmesser und zwei verschiedenen Befestigungsmöglichkeiten Bohrung für Verplombung 16 verschiedene Montagemöglichkeiten. Außenmaß: 633 x 287 mm (H x B) Max. Ø für Feuerlöscher 178 mm Gewicht: 2,5 kg	59,90
-------	--	-------



Kreissägeblätter

Kreissägeblatt mit Hartmetall für Hand- u. Kappsägen



Nr.	Bezeichnung	Ø mm	Stärke mm	Schnittbreite mm	Bohrung mm	Zähnezahl	€
91622	Kreissägeblatt	160	1,5	2,5	16/20	36	11,90
91623	Kreissägeblatt	190	1,6	2,5	20/30	24	11,90
91624	Kreissägeblatt	254	1,8	3,2	16/30,25/30	40	16,90
91625	Kreissägeblatt	300	2,2	3,2	30	30	24,90
91626	Kreissägeblatt	315	2,2	3,0	30	30	27,90
91627	Kreissägeblatt	400	2,5	3,2	30	48	56,90

Werkstatt - Sägen & Bohren

Kreissägeblatt mit Hartmetallstücke Trapezzahn (nagelfest)



Nr.	Bezeichnung	Ø	Stärke	Bohrung	Zähnezahl	€
		mm	mm	mm		
53107	Kreissägeblatt	350	3,5/2,6	30	24	73,90
53104	Kreissägeblatt	450	4,0/3,0	30	32	78,90
53105	Kreissägeblatt	600	3,8/2,8	30	42	159,00
53106	Kreissägeblatt	700	4,2/3,2	30	48	199,00

Kreissägeblatt aus Chromstahl

Nr.	Bezeichnung	Ø mm	Stärke mm	Bohrung mm	Zähnezahl	€
53101	Kreissägeblatt	600	2,8	30	56	86,90
53102	Kreissägeblatt	700	3,2	30	56	114,90

Stichsägeblätter

Nr.	Bezeichnung	€
71976	Stichsägeblatt HSS 5-tlg. 0,7 x 75 mm Abmessungen: Zahnlänge: 0,7 mm Arbeitslänge: 50 mm Gesamtlänge: 75 mm für Metall von 0,5 - 1,5 mm	5,90
71975	Stichsägeblätter 5-tlg. 3,2 x 100 mm Abmessungen: Zahnlänge: 3,2 mm Arbeitslänge: 75 mm Gesamtlänge: 100 mm für Aluminium v. 3-15 mm	6,90
71977	Stichsägeblätter 5-tlg. 1,4 x 82 mm Abmessungen: Zahnlänge: 1,4 mm Arbeitslänge: 57 mm Gesamtlänge: 82 mm Runde und saubere Schnitte bis 15 mm	4,90
71972	Stichsägeblatt 5-tlg. 4 x 100 mm Abmessungen: Zahnlänge: 4,2 mm Arbeitslänge: 75 mm Gesamtlänge: 100 mm für Holz bis 45 mm Ideal für sehr schnelle, saubere Schnitte	3,90
71973	Stichsägeblatt 5-tlg. 4 x 132 mm Abmessungen: Zahnlänge: 4,2 mm Arbeitslänge: 100 mm Gesamtlänge: 132 mm für Holz bis 100 mm Ideal für sehr schnelle, saubere Schnitte	4,90



Nr.	Bezeichnung	€
93599	Stichsägeblätterset 10-teilig passend für Stichsägen der Hersteller Dewalt, Bosch, AEG, ELU, Festo, Makita, Metabo beinhaltet folgende Sägeblätter: • 1 Stk. 76 mm Sägeblatt, fein, für gerade Schnitte in 1-3 mm Aluminium • 1 Stk. 76 mm Sägeblatt, grob, für gerade Schnitte in 4-6 mm Aluminium • 2 Stk. 100 mm Sägeblatt, fein, für gerade Schnitte in Kunststoff • 2 Stk. 100 mm Sägeblatt, für gerade Schnitte mit hoher Geschwindigkeit in Holz • 2 Stk. 100 mm Sägeblatt, für Kurvenschnitte mit hoher Geschwindigkeit in Holz • 2 Stk. 100 mm Sägeblatt, fein, für gerade Schnitte in Holz in Kunststoff-Kassette	7,90

Nr.	Bezeichnung	€
94399	Sägeblatt 2 Stk. L = 153 mm für Holz, Kunststoff	7,90
94401	Sägeblatt 2 Stk. L = 153 mm für Holz, Kunststoff, Universal	7,90
94402	Sägeblatt 2 Stk. L = 205 mm für Holz	12,90
96731	Sägeblätter 2 Stk. Säbelsägeblätter, Metallbearbeitung, BIM, Bi-Metall, hochelastisch, Zähne gefräst und geschrankt, Schaft 1/2", für Holz mit Nägeln, Metall bis Stärke 150 mm, Paletten-Reparatur, Metallbleche, Rohre und Aluminiumprofile bis Stärke 12 mm, ermöglicht bündige Schnitte durch seine Flexibilität.	14,90

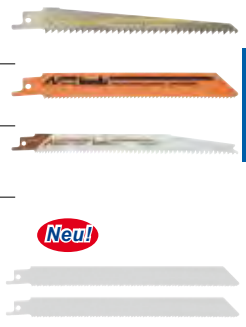

Neu!

Kreissägeblätter HSS mit PVD Beschichtung

Die Niedrigere Reibungskoeffizient durch die TiCN(Titan-Carbo-Nitrid)-Schicht, bringt bessere Standzeiten beim Sägen von Profilen und ist besonders gut für die Bearbeitung von rostfreiem Edelstahl geeignet.



Nr.	Bezeichnung	Ø mm	Stärke mm	Bohrung mm	Zähnezahl	€
94838	Metall-Kreissägeblatt HSS	250	2,0	32	200	119,90
94839	Metall-Kreissägeblatt HSS	275	2,5	32	220	139,90
94840	Metall-Kreissägeblatt HSS	300	2,5	32	240	172,90
94841	Metall-Kreissägeblatt HSS	315	2,5	32	250	189,90
94842	Metall-Kreissägeblatt HSS	350	3,0	32	280	269,90

HSS-Spiralbohrer DIN 338

Nr.	Bezeichnung	Ø mm	€
59528	HSS-Spiralbohrer	1,5	0,70
59529	HSS-Spiralbohrer	2,0	0,70
59530	HSS-Spiralbohrer	2,5	0,70
59531	HSS-Spiralbohrer	3,0	0,70
59532	HSS-Spiralbohrer	3,5	0,70
59533	HSS-Spiralbohrer	4,0	0,70
59534	HSS-Spiralbohrer	4,5	0,70
59535	HSS-Spiralbohrer	5,0	0,70
59536	HSS-Spiralbohrer	6,0	1,00
59537	HSS-Spiralbohrer	6,5	1,00
59538	HSS-Spiralbohrer	7,0	1,10
59539	HSS-Spiralbohrer	7,5	1,50
59540	HSS-Spiralbohrer	8,0	1,60
59541	HSS-Spiralbohrer	8,5	1,70
59542	HSS-Spiralbohrer	9,0	1,90
59543	HSS-Spiralbohrer	9,5	2,20
59544	HSS-Spiralbohrer	10,0	2,60
59545	HSS-Spiralbohrer	10,5	3,10
59546	HSS-Spiralbohrer	11,0	3,20
59547	HSS-Spiralbohrer	11,5	3,50
59548	HSS-Spiralbohrer	12,0	3,70
59549	HSS-Spiralbohrer	12,5	3,95
59550	HSS-Spiralbohrer	13,0	4,90



HSS-Spiralbohrer DIN 338 RN

mit reduziertem Schaft, kurz
Universeller Spiralbohrer, hohe Elastizität, sehr gut geeignet für den Einsatz in Handbohrmaschinen, zum Bearbeiten von legiertem und unlegiertem Stahl.

Nr.	Bezeichnung	Ø mm	L1	L2	Ø Bohrer	€
71847	Spiralbohrer	13	151	101	9,5x25	7,90
71848	Spiralbohrer	14	160	108	9,5x30	9,80
71849	Spiralbohrer	15	169	114	9,5x30	10,90
71850	Spiralbohrer	16	178	120	9,5x30	11,90
71851	Spiralbohrer	17	184	125	12,5x30	13,90
71852	Spiralbohrer	18	191	130	12,5x30	15,90
71853	Spiralbohrer	19	198	135	12,5x30	16,90
71854	Spiralbohrer	20	205	140	12,5x30	18,90



Werkstatt - Sägen & Bohren

HSS-Blindnietbohrer doppelseitig

Spiralbohrer zum Bohren von dünnen Materialien, z. B. Spenglereien, Karosseriewerkstätten, usw. für Handbohrmaschinen.

Nicht für normale Bohrtiefen einsetzen.



Nr.	Bezeichnung	Ø mm	L1	L2	€
78032	HSS-Blindnietbohrer	3,10	49	14	1,80
78033	HSS-Blindnietbohrer	4,10	55	17	2,30
78034	HSS-Blindnietbohrer	5,10	62	20	2,90

HSS Cobalt Spiralbohrer kurz, DIN 338 RN

5 % kobaltlegierter Spiralbohrer mit sehr hoher thermischer Belastbarkeit zum Bohren von Werkstoffen mit höherem Legierungsgehalt und Festigkeit über 800 N/mm²



Nr.	Bezeichnung	Ø mm	L1	L2	€
78010	HSS-Spiralbohrer	1,00	34	12	3,10
78011	HSS-Spiralbohrer	1,50	40	18	2,80
78012	HSS-Spiralbohrer	2,00	49	24	2,80
78013	HSS-Spiralbohrer	2,50	57	30	2,90
78014	HSS-Spiralbohrer	3,00	61	33	2,90
78015	HSS-Spiralbohrer	3,50	70	39	3,10
78016	HSS-Spiralbohrer	4,00	75	43	3,30
78017	HSS-Spiralbohrer	4,50	80	47	4,10
78018	HSS-Spiralbohrer	5,00	86	52	4,10
78019	HSS-Spiralbohrer	5,50	93	57	5,60
78020	HSS-Spiralbohrer	6,00	93	57	5,40
78021	HSS-Spiralbohrer	6,50	101	63	5,90
78022	HSS-Spiralbohrer	7,00	109	69	6,20
78023	HSS-Spiralbohrer	7,50	109	69	6,60
78024	HSS-Spiralbohrer	8,00	117	75	8,40
78025	HSS-Spiralbohrer	8,50	117	75	8,20
78026	HSS-Spiralbohrer	9,00	125	81	10,80
78027	HSS-Spiralbohrer	9,50	125	81	11,50
78028	HSS-Spiralbohrer	10,00	133	87	11,60
78029	HSS-Spiralbohrer	11,00	142	94	17,90
78030	HSS-Spiralbohrer	12,00	151	101	23,90
78031	HSS-Spiralbohrer	13,00	151	101	28,90

96300 **Kassette Alpen Pro KM 19 DIN 338** 19-tlg. 46,90
1,0 - 10,0 x 0,5 mm

60531 **Kassette Alpen Pro KM 25 DIN 338** 25-tlg. 88,90
1,0 - 13,0 x 0,5 mm

Diese selbstzentrierenden Spiralbohrer mit **Speziialschliff**, ihren engen Toleranzen & hoher Rundlaufgenauigkeit sind optimal zum Bearbeiten von legiertem & unlegiertem Stahl geeignet. Zum Arbeiten ist weniger Anpressdruck notwendig & das Ankönnen vorher fällt sogar komplett weg.

Neu!



Hartmetall-Universalbohrer mit zylindrischem Schaft, lang

Zum Drehbohren in Fliesen, Mauerwerk, Metall, Holz und Kunststoff. Durch extra lange Ausführung mehr Möglichkeiten bei der Fenstermontage: Bohren von Kunststoff, Metall und Mauerwerk in einem Arbeitsgang.

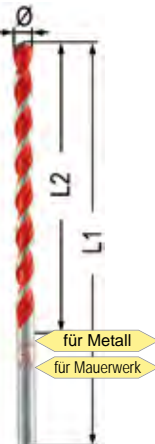

Nr.	Bezeichnung	Ø mm	L1	L2	Ø Bohrer	€
78035	Bohrer	5,00	150	85	5,00	7,60
78036	Bohrer	5,50	150	85	5,50	7,90
78037	Bohrer	6,00	200	135	6,00	8,00
78038	Bohrer	6,50	200	135	6,50	9,50
78039	Bohrer	7,00	200	135	7,00	10,20
78040	Bohrer	8,00	200	135	8,00	10,20
78041	Bohrer	10,00	200	135	10,00	11,80
78042	Bohrer	12,00	220	150	10,00	12,80
78043	Bohrer	14,00	220	150	10,00	14,80

Hartmetall-Steinbohrer DIN ISO 5468

Universeller Mauerbohrer Typ Long Life in gefräster Ausführung zum Schlag- und Drehbohren in Mauerwerk und Naturstein.



Nr.	Bezeichnung	Ø mm	L1	L2	Ø Bohrer	€
78044	Steinbohrer	4,00	75	39	4,00	1,40
78045	Steinbohrer	5,00	85	39	5,00	1,45
78046	Steinbohrer	6,00	100	54	6,00	1,60
78047	Steinbohrer	8,00	120	80	8,00	2,20
78048	Steinbohrer	10,00	120	80	10,00	3,30
78049	Steinbohrer	12,00	150	90	10,00	3,90
78050	Steinbohrer	14,00	150	90	10,00	6,60
78051	Steinbohrer	16,00	150	90	10,00	7,90

SDS plus Hammerbohrer F4

2 Schneiden

Der SDS-plus Hammerbohrer F4 mit patentiertem 4-fach Stufenprofil und patentierter Hartmetallplatte. Geringer Verschleiß, sehr hohe Standzeit. Hochleistungsbohrer zum Hammerbohren in Beton, Naturstein u. Mauerwerk.

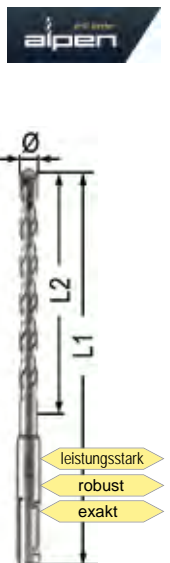

Nr.	Bezeichnung	Ø mm	L1	L2	€
39834	Hammerbohrer	5,00	160	100	4,10
39835	Hammerbohrer	6,00	160	100	4,20
39836	Hammerbohrer	8,00	160	100	4,30
59551	Hammerbohrer	8,00	210	150	5,50
39837	Hammerbohrer	10,00	160	100	5,50
59552	Hammerbohrer	10,00	260	200	7,50
39838	Hammerbohrer	12,00	160	100	8,30
59553	Hammerbohrer	12,00	260	200	8,90
59554	Hammerbohrer	14,00	210	150	10,20
59555	Hammerbohrer	14,00	260	200	11,80
59556	Hammerbohrer	16,00	160	100	12,00
59557	Hammerbohrer	16,00	210	150	13,30
59558	Hammerbohrer	16,00	260	200	14,80

SDS-MAX Hammerbohrer

Für alle Bohrhämmer mit SDS-max Aufnahme. Zum Hammerbohren in Beton, Naturstein und Mauerwerk.

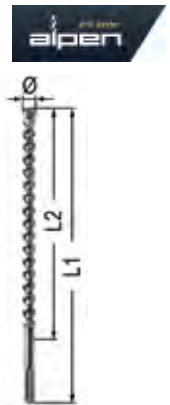

Nr.	Bezeichnung	Ø mm	L1	L2	€
59354	Hammerbohrer	20	520	400	79,00
59355	Hammerbohrer	25	520	400	89,00
59356	Hammerbohrer	30	570	450	99,00
78054	Hammerbohrer	35	570	450	109,00
59357	Hammerbohrer	40	570	450	149,00

SDS-MAX Meißel

Für alle Bohrhämmer mit SDS-max Aufnahme. Zum Hammerbohren in Beton, Naturstein und Mauerwerk.

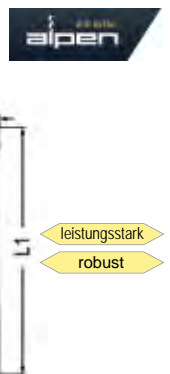

Nr.	Bezeichnung	L1	Breite	€
39845	Spitzmeißel	400		16,60
39846	Flachmeißel	400	25	16,60
39844	Breitmeißel	400	50	29,40
78055	Breitmeißel	300	80	39,90

Werkstatt - Sägen & Bohren

Schlangenbohrer Form Lewis

Zum Bohren von Kanthölzern und dicken Pfosten.



Nr.	Bezeichnung	Ø mm	L1	L2	Ø Bohrer	€
78060	Bohrer	6	235	160	6	7,40
78061	Bohrer	8	235	160	8	7,90
78062	Bohrer	10	235	160	10	9,10
78063	Bohrer	12	235	160	10	9,90
78064	Bohrer	14	235	160	10	11,90
78056	Bohrer	14	460	380	10	24,90
78065	Bohrer	16	235	160	10	12,90
78057	Bohrer	16	460	380	10	25,90
78066	Bohrer	16	600	530	10	37,90
78058	Bohrer	18	460	380	10	28,90
78059	Bohrer	22	460	380	10	31,90
78067	Bohrer	22	600	530	10	43,90

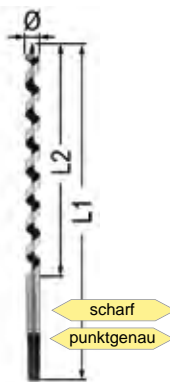

- Nr. Bezeichnung €
- 93594 **Holzbohrer-Satz** 5-tlg. 27,90
- zum Bearbeiten von Weich- und Hartholz, Sperrholz und MDF
 - 15-20-25-30-35 mm
 - Länge 75 mm
 - in Holzkassette



- 93646 **Holzbohrer u. Zentrumsbohrer Set** 13-tlg. 26,90
- Ø = 3-4-5-6-7-8-9-10-11-12-13 mm
 - 3-tlg. Zentrumsbohrer: verstellbar von 15 - 25 mm und 25 - 45 mm
 - bohrt Löcher von 3 - 45 mm
 - mit Zentrierspitze



- 91684 **Bohrer-Anschleifvorrichtung** für Bohrer von 3 - 19 mm 21,90



Maschinen-Schalungsbohrer

Zum Bohren in Schalungen im Baubereich, sowie von Brettern, Balken, Dielen u. Platten aus Weich- u. Hartholz u. ä.



Nr.	Bezeichnung	Ø mm	L1	L2	Ø Bohrer	€
71855	Schalungsbohrer	8	400	120	6,00	9,50
71856	Schalungsbohrer	10	400	120	8,00	9,90
71857	Schalungsbohrer	12	400	120	8,00	12,90
71858	Schalungsbohrer	14	400	120	8,00	14,50
71859	Schalungsbohrer	16	400	120	10,00	17,50
71860	Schalungsbohrer	18	400	120	10,00	22,90
78052	Schalungsbohrer	20	400	120	10,00	26,90
78053	Schalungsbohrer	24	400	120	12,00	36,90



- 80618 **Bohrerschleifgerät** 44,90
- Spannung: 230 V / 50 Hz
Leistung: 70 W
max. Geschwindigkeit: 1600 U/min
Schärfgrößen: 3 - 10 mm und 8 - 16 mm
Lieferung inkl. Schleifrad mit 80 Körnung und 60 mm Durchmesser



Holzbohrersatz

- Nr. Bezeichnung €
- 95020 **Bohrer / Holzdübel-Satz, 43-tlg.** 8,90
- Bohrer 6 - 8 - 10 mm
 - Bohrtiefen-Begrenzer
 - Zentrierspitzen 6 - 8 - 10 mm
 - Holzdübel 6 - 8 - 10 mm
 - Innensechskantschlüssel 2 mm



- 93645 **Holzkrone-Fräsböhrer Set** 6-tlg. 18,90
- 5-Schneiden-Krone-Kopf und Zentrierspitze
 - 4 super-scharfe Schulter-Schneiden
 - spezielles Wendelprofil, ultra-scharfe Fräszahnung
 - schneller Spantransport
 - für exaktes Anbohren, Fräsen, als Rotationsfeile und Lochsäge
 - Größen: 4-6-8-10-12 mm und 12 mm Versenker



- 72476 **Holzbohrersatz** 6-tlg. 11,90
- 6, 8, 10, 12, 13, 14 mm, 300 mm lang



- 89038 **Schlangenbohrersatz** 6-tlg. 24,90
- L = 230 mm
Ø = 10, 12, 14, 16, 18, 20 mm
Arbeitslänge 140 mm
Zentrierspitze
hohe Festigkeit
Schaftaufnahme Sechskant 12 mm



- 89039 **Schlangenbohrersatz** 6-tlg. 39,90
- L = 460 mm
Ø = 10, 12, 14, 16, 18, 20 mm
Arbeitslänge 370 mm
Zentrierspitze
hohe Festigkeit



Bohrer

- Nr. Bezeichnung €
- 72475 **Fräsbohrersatz HSS** 6-teilig 11,90
- 3 - 4 - 5 - 6 - 6,5 - 8 mm
titannitriert in Holzkassette



- 89046 **Lochsägenset-Hartmetall** 35,90
- Ø = 33, 53, 67, 83 mm
Bohrtiefe 55 mm
Zentrierbohrer mit Sechskantaufnahme für Stein, Fliesen, Beton usw.



- 77211 **Lochsäge** 7-tlg. 26-63 Ø, 2 , tief mit Metallgehäuse und Zentrierbohrer 26 - 32 - 36 - 45 - 50 - 56 - 63 mm Ø 5,90



- 93600 **Lochsäge** 3-tlg. 18,90
- Ø 60-67-74 mm
 - gehärtete Zahnung
 - Schnitttiefe max.: 30 mm
 - für Holz, Spanplatten, Gipskarton etc.



- 93642 **Lochsägensatz-HSS** 8-tlg. 51,90
- 6 HSS - BIMETALL - Lochsägen
 - 2 Aufnahmeteller mit Zentrierbohrer
 - für Metall, Kunststoff, Holz
 - Ø 22-29-35-44-67-73 mm, Tiefe 40 mm



Werkstatt - Sägen & Bohren

Nr.	Bezeichnung		€	
61080	Hohlbohrer Tyrolit HOHLT 6 x 35 x M14 DDTP3		27,60	
61081	Hohlbohrer Tyrolit HOHLT 8 x 35 x M14 DDTP3		30,00	
61082	Hohlbohrer Tyrolit HOHLT 10 x 35 x M14 DDTP3		32,40	
61083	Hohlbohrer Tyrolit HOHLT 12 x 35 x M14 DDTP3		34,80	
61084	Hohlbohrer Tyrolit HOHLT 20 x 45 x M14 DDTP2		40,80	
61085	Hohlbohrer Tyrolit HOHLT 38 x 45 x M14 DDTP2		55,20	
61086	Hohlbohrer Tyrolit HOHLT 52 x 45 x M14 DDTP2		69,60	
61087	Hohlbohrer Tyrolit HOHLT 68 x 45 x M14 DDTP2	 	76,80	
71738	Versenker für Holz Ø 16 mm		9,95	
77278	Handbohrersatz 2 - 5 mm, 4-teilig		2,50	
77208	Kegelsenkersatz HSS 4-tlg. m. Querloch alle Teile aus HSS-Stahl Größen: 2 - 5, 5 - 10, 10 - 15, 15 - 20 mm		43,90	
91617	Kegelsenker Sortiment 6-tlg. HSS DIN 335 Form C Größen: 6,3 - 8,3 - 10,4 - 12,4 - 16,5 - 20,5 mm		37,90	
93515	HSS-Stufenbohrset 3-tlg. • titanbeschichtet • 6,3 (1/4) Antrieb • Größen: 3-12 mm - steigend um je 1 mm, 6-20 mm - steigend um je 2 mm, 4-12 mm - steigend um je 2 mm		21,90	

Nr.	Bezeichnung	€
77209	Stufenbohrer-Set titannitriert, 4-30 mm HSS-Stahl, geringerer Verschleiß - höhere Lebensdauer. Bohrstufen 2 mm steigend 3 Bohrer: 4 - 12 mm in Stufen: 4, 5, 6, 7, 8, 9, 10, 11, 12 mm 4 - 20 mm in Stufen: 4, 6, 8, 10, 12, 14, 16, 18, 20 mm 4 - 30 mm in Stufen: 4, 6, 8, 10, 12, 14, 16, 18, 20, 22, 24, 26, 28, 30 mm. In Metallkassette	42,90
91683	Fräser-Satz HSS, 7-tlg. • geeignet für Bohr- und Fräsmaschinen • zum Schleifen und Formen von Holz, Kunststoff, Aluminium, Kupfer, etc. • beinhaltet folgende Fräsköpfe 1 Kugelfräser 2 Kegelfräser 2 Fräser, zylindrisch 2 Fräser, zylindrisch mit Kugelkopf • Schaftdurchmesser: 6 mm • HSS 6542 • max. Drehzahl: 30.000 U/min	96,90
91619	Fräser-Satz HSS, 3-tlg. • gefertigt aus HSS Stahl 6542 • max. Drehzahl: 13.000 U/min	46,90
91618	Drehfräsersatz HSS, 6-tlg. • 6 mm Schaft • unterschiedliche Formen • geeignet zum Bearbeiten von Kunststoffen und Weichmetallen • max. Drehzahl: 6000 U/min	23,90
91615	Fräser-Satz HSS, 4-tlg. extra lang • geeignet zum Fräsen von Stahl, Stahlguss, Kupfer, Aluminium, etc. • Schaftlänge: 150 mm • Schaftdurchmesser: 6 mm • beinhaltet folgende Fräser: Kugelfräser, Ø 10 mm Kegelfräser, Ø max. 10 mm Kegelfräser, Ø max. 12 mm Zylinderfräser, Ø 10 mm • max. Drehzahl: 30.000 1/min	68,90
95894	HSS-Spiralbohrersatz 10-tlg. 1-2-3-4-5-6-7-8-9-10 mm gefertigt nach DIN 338	12,90
96066	Spiralbohrer-Satz 19-tlg 1,0-1,5-2,0-2,5-3,0-3,5-4,0-4,5-5,0-5,5-6,0-6,5-7,0-7,5-8,0-8,5-9,0-9,5-10,0 mm Höhere Standzeit durch Fertigung aus HSS-G M35 Cobalt-Stahl.	54,90
37568	Bohrerset Titan 19-teilig von 1 bis 10 mm um bis zu 600 % höhere Standzeit gegenüber normalen HSS-Bohrern	16,80



Haus & Hof - Elektro

Nr. **89040** **Bohrerset Titan** 25 tlg. € **26,90**
 von 1 - 13 mm
 um bis zu 600 %
 höhere Standzeit gegenüber
 normalen HSS-Bohrern



74603 **Spiralbohrersatz HSS** 170-teilig € **87,90**
 1,0 - 8,0 mm steigend um 0,5 mm je 10 Stk.
 8,5 - 10,0 mm steigend um 0,5 mm je 5 Stk.
 In Metallkassette



78265 **Spiralbohrer-Satz HSS** 170-teilig € **64,90**
 titan nitriert
 Bohrer gefertigt nach DIN 338
 rollgewalzt, Kanten geschliffen
 1,0-8,0 mm steigend um 0,5 mm: je 10 Stück
 8,5-10,0 mm steigend um 0,5 mm: je 5 Stück.
 In Metallkassette



92535 **HSS-Bohrersatz** 8-tlg. € **58,90**
 • mit 13 mm Schaft, besonders praktisch,
 da die Bohrer in viele
 „normale“ Bohrfutter passen
 • Größen:
 13 - 14 - 15 - 16 - 18 - 20 - 22 - 25 mm
 • in Holzbox



95019 **Steinbohrerset** 5-tlg. € **4,90**
 Größen: 4 - 5 - 6 - 8 - 10 mm



78107 **Steinbohrerset** 9-teilig € **13,90**
 3,0 - 10,0 mm Ø,
 Universeller Mauerbohrer
 Typ Long Life
 in gefräster Ausführung
 zum Schlag- und Drehbohren
 in Mauerwerk und Naturstein.



93596 **SDS-Bohrersatz** 5-tlg. € **31,90**
 • mit SDS-Schaft
 und Hartmetallspitze
 • Größen: 8 mm, 10 mm,
 12 mm, 16 mm, 20 mm
 • Länge 600 mm



93595 **SDS-Bohrersatz** 3-tlg. € **35,90**
 • hartmetallbeschichtet
 • 1000 mm lang
 • Größen: 12 mm, 16 mm, 24 mm



89048 **SDS-plus Bohersatz** 12-tlg. € **31,90**
 Größen:
 Ø = 5,6,8,10,12,14,16,18,20 mm
 1 x Flachmeißel L = 250 mm, B = 22 mm
 1 x Spitzmeißel L = 250 mm
 1 x Fugenmeißel L = 250 mm



80723 **Spitzmeißel** € **12,90**
 250 mm SDS-Plus



Kabel und Steckdosen

Nr. **94822** **Kabelaufroller ek** € **79,90**
 Kabel: 15 +1 m
 Kabeltyp: H05VV-F 3G 1,5 mm²
 Leistung: aufgerollt bis 1000 W
 und ausgezogen bis 3000 W
 Spannung: 230 V, Schutzklasse IP44
 Gehäusematerial: PP
 Gewicht: 4,5 kg



Nr. **83538** **Verlängerungskabel mit Verteiler 10 m** € **41,90**
 Länge 10 m 3x1,5 mm² 220 V



83537 **Verlängerungskabel mit Verteiler 25 m** € **59,90**
 Länge 25 m 3x1,5 mm² 220 V

83536 **Kabel 400V 10m 16A Profi** € **65,90**

83535 **Kabel 400V 25m 16A Profi** € **94,90**
 400 V, mit CEE-Stecker
 und CEE-Kupplung,
 spritzwassergeschützt,
 für Baustelleneinsatz, 400 V,
 Verbindungsleitung 5 x 1,5 mm²



94554 **Kabel 400V 15 m 16 A Profi** € **114,90**

94555 **Kabel 400 V 25 m 16 A Profi** € **159,90**
 mit CEE-Stecker und CEE-Kupplung
 Schutzklasse: IP 44
 Verbindungsleitung 5 x 2,5 mm²



83533 **Kabeltrommel 220V 40 m Profi** € **159,90**

220 V
 100 W max eingerollt
 3500 W max ausgezogen
 Trommelkörper aus hochbruchfestem
 Spezialkunststoff.
 Stabiles, verzinktes und
 stoßdämpfendes Fußgestell
 mit Feststellbremse. Schwere
 Gummischlauchleitung.
 3 Schutz-steckdosen mit
 Sicherheitsklappdeckeln.
 VDE Thermoschalter



32383 **Kabeltrommel** € **43,90**
 Kabel 3 x 1,5 mm², Länge 25 m



32384 **Kabeltrommel** € **68,90**
 Kabel 3 x 1,5 mm²,
 Länge 50 m



Haus & Hof - Elektro

Nr.	Bezeichnung	€	
83534	Kabeltrommel Profi 230V/400V 20 m Sicherheitskabeltrommel mit 3-Phasen Schalt- und Thermoschutzschalter 16A 1 CEE-Dose 5/16 400 V 1 Schuko-Steckdose 230 V	154,90	
56014	Verlängerungskabel 220 W, 230 V, IP 20, Länge 20 m	35,90	
97970	Kupplungsdose CEE 16 A, 230 V blau IP44	10,90	
97971	Stecker CEE 16 A, 230 V blau IP44	8,00	
55402	Stecker Euronorm 16 A 400 V	4,90	
55403	Stecker Euronorm 32 A 400 V	5,90	
55410	Stecker Euronorm 16 A 400 V mit Phasenwender	13,90	
55411	Stecker Euronorm 32 A 400 V mit Phasenwender	14,90	
55404	Steckdose Euronorm 16 A 400 V	5,90	
55405	Steckdose Euronorm 32 A 400 V	6,90	
55406	Steckdose für Wandm. 16 A 400 V	6,90	
55407	Steckdose für Wandm. 32 A 400 V	11,90	
55408	Steckdose für Wandmontage 16 A 400 V + 220 L60V Schutzkontaktsteckdose	26,90	
84644	Adapter 230 V 3-polig auf Schuko	27,00	
55400	Schutzkontakt-Stecker 230 V Gummi	3,30	
55401	Schutzkontakt-Muffe 230 V mit Gummischutztülle und Kontaktschutzdeckel	5,30	
96411	IP65 Verbinder	7,00	
96632	Gummikabel mit Stecker 2 x 1 mm, L = 3 m, 1000 W	12,90	
96633	Gummikabel mit Stecker 2 x 1,5 mm, L = 4 m, 2000 W	13,90	
96634	Gummikabel mit Stecker 2 x 1,5 mm, L = 4 m, 2500 W	24,50	
78205	Steckdosenleiste 3-fach 1,5 m	4,30	
78206	Steckdosenleiste 3-fach 1,5 m mit Schalter	9,90	
78207	Steckdosenleiste 3-fach 5 m	13,90	
78208	Steckdosenleiste 5-fach 1,5 m mit Schalter	5,90	
78210	Verlängerung 220 V 3 m weiß	8,90	
78211	Verlängerung 220 V 5 m schwarz	12,50	
78212	Verlängerung 220 V 5 m weiß	11,50	
78214	Verlängerung 220 V 10 m weiß	19,90	
92431	Kohlenmonoxidmelder CO • Manipulationssicher, da die eingebauten Batterien versiegelt sind • Alarmspeicher und Ereignisspeicher • Überwachung geringer Konzentrationen • Signal bei Ablauf der Lebensdauer • Freistehend, Wand- oder Deckenmontage • Signalton Alarm > 90 dB im Abstand von 1 m • 25 bis 95 % rel. Luftfeuchtigkeit (nicht kondensierend) - auch geeignet für typische Badezimmerbedingungen • Temperaturbereich -10°C bis +45°C • Langlebige Elektrochemische Zelle Ecosure • 100 x 72 x 36 mm	69,90	

Haus & Hof - Elektro

Nr. 78215 **Bezeichnung** **Energiekosten-Messgerät 230 V** € **22,90**
Finden Sie versteckte „Stromfresser“ in Ihrem Haus und verschaffen Sie sich einen Überblick über Ihre Energieverbrauchskosten!
 Mit diesem digitalen „Detektiv“ lassen sich auf einfachem Weg der Stromverbrauch und die Energiekosten von elektrischen Geräten überwachen.
 • Der Messbereich reicht von 0,2 - 3600 Watt.
 • Dieses Energiekosten-Messgerät arbeitet sehr genau, ist jedoch nicht zur Kostenabrechnung zwischen dem Stromanbieter und dem Verbraucher zugelassen.
 • Stromtarifeinstellung von 0 bis 99,99 €/ kWh.



Nr. 87341 **Bezeichnung** **Wetterstation drahtlos** € **65,90**
Funk-Regenmesser
 • Kabellose Übertragung der Außentemperatur und Regenmenge (433 MHz), Reichweite max. 30 m (Freifeld) mit Temperatur-Tendenzanzeige
 • Regensensor mit Alarm
 • Anzeige der Regenmenge gesamt, der letzten Stunde, der letzten 24 Stunden und des letzten Regens unter Angabe von Zeit und Datum der Speicherung
 • Grafische Darstellung und Vergangenheitswerte der letzten 7 Tage, Wochen und Monate
 • Innentemperatur • Uhrzeit und Datum
 • Maximal- und Minimaltemperaturen
 • Programmierbarer Temperaturalarm
 • Basisstation zum Aufstellen oder an die Wand hängen
 • Einfache Installation ohne Kabel
 • Ideal für den Garten, die Landwirtschaft und für alle die mehr über die Natur wissen wollen



Nr. 103027 **Bezeichnung** **Stallthermometer** € **2,69**
 • Kunststoff **Neu!**



Nr. 103045 **Bezeichnung** **Max./Min.-Thermometer** € **10,90**
 quecksilberfrei
 • aus stabilem Kunststoff **Neu!**



Nr. 103047 **Bezeichnung** **Thermometer-Hygrometer** € **9,99**
 • zeigt Temperatur und Luftfeuchtigkeit an **Neu!**



Nr. 98000 **Bezeichnung** **Niederschlagsmesser** € **3,99**
 82 x 242 mm
 • aus Kunststoff
 • einfache Montage auf Rundpfahl bis 24 mm



Wildkamera

„Digitaler Foto Schuss“ Wildkamera, 940 nm LED's absolut unsichtbar, 12 Mega-Pixel (auch 8 MP oder 5 MP einstellbar) mit 2,5" TFT Bildschirm, Einsetzbar 24-Stunden rund um die Uhr, dank neuer Infrarottechnik Bilder und Videos mit 940 nm LED bei Nacht! 42 LED's für Blitzreichweite ca. 20 m!

Automatischer Weißabgleich, Fotos oder Videos mit Ton, durch Infrarot LEDs auch für Nachtaufnahmen, Kartenschacht für SD Karten bis 32 GB! (nicht im Lieferumfang), 1 bis 9 Bilder pro Auslösung einstellbar oder 15-120 Sek. Videos mit Tonaufnahme (640*480 : 20fps), Datum, Uhrzeit, auf jedem Bild! Objektivbrennweite 3,1; 3 Stk. PIR Bewegungsmelder (Intensität einstellbar) Betrieb über 8 Stk. Alkali Mignon Batterien (AA, nicht im Lieferumfang) Wetterfestes Gehäuse IP54, USB Kabel und Anschluss für Bildübertragung auf Ihren PC, Gurtband für Baumbefestigung.



Nr. 86947 **Bezeichnung** **Wildkamera** € **189,00**

Netzwerkkabel grau

doppelt geschirmt, 600 MHZ

Nr.	Bezeichnung	Länge	€
80350	Kabel	0,5 m	1,60
80351	Kabel	1,0 m	1,80
80352	Kabel	2,0 m	3,20
80353	Kabel	3,0 m	4,20

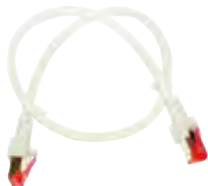

89991	USB Verlängerung 0,75 m	1,30
89992	USB Verlängerung 3 m	2,90
80596	USB Verbindungskabel A-Micro 1,8 m	3,60



Nr. 89993 **Bezeichnung** **Verbindungskabel IEEE1394 1,8 m** € **3,60**



Nr. 80550 **Bezeichnung** **Schaltnetzteil USB** € **8,90**
 5V/1000mA EuP



Leuchten

Nr. 54039 **Bezeichnung** **Halogenstrahler 400 W** € **9,50**
 inkl. Lampe



Nr. 74606 **Bezeichnung** **Halogenstrahler 400 W** € **18,90**
 mit Tragegestell 1,5 m, inkl. Lampe



Nr. 74575 **Bezeichnung** **Halogenstrahler 150 W** € **17,90**
 mit Bewegungsmelder



Nr. 74576 **Bezeichnung** **Halogenstrahler 400 W** € **21,90**
 mit Bewegungsmelder, 13 m Erfassungsweite
 Einstellzeit von 8 sek. - 12 min.

Haus & Hof - Elektro

Nr. 54040 **Halogenstrahler 400 W** € 39,90
 Teleskopständer
 ausziehbar
 von 1 m auf 2 m,
 Kabellänge 3 m



00433 **Handlampe 230 V** mit 5 m Kabel € 17,90
 mit Schalter



54042 **Stablampe 8 W** € 7,90



95858 **Stablampe 24 LED** € 14,90
 4,5 m Kabel mit Schaller
 220 V



80626 **Stablampe 27 LED** € 19,90



93629 **Leuchtstift LED** € 6,90
 • mit 6 LEDs
 • geringe Abmessungen: 158 x 33,5 x 16,5 mm
 • passt in jede Tasche und ist somit immer greifbar
 • inkl. Halteclip
 • LED: 5 mm, 6 Stück
 • Batterie: 1,5V AAA, 3 Stk inkl.



96429 **LED-Werkstattleuchte** € 11,90
 3 W, 4,5 V, 150 Lumen
 inkl. Magnet und Haken
 Lieferung ohne Batterie (AAA 3 x)
 • Maße: 55x30x218 mm
 • Abstrahlwinkel: 180°
 • Energieeffizienzklasse: A+
 • Farbtemperatur: 6000K
 • Schutzart: IP54



Nr. 91616 **COB-LED-Werkstattleuchte** € 48,90

- mit neuester COB LED Lichtband-Technik für gleichmäßige Ausleuchtung
- konzipiert für den professionellen Anwender
- wiederaufladbarer Akku
- in 9 Stellungen um 180° kippbarer Magnetfuß
- 2 Magnete an der Rückseite
- 2 ausklappbare Haken
- Abmessungen:
 L 280 x 62 x T 43 mm
- inkl. Akku-Ladegerät
- Akku: Lithium 3,7V / 2000mAh
- LED-Typ: 3W COB LED
- Helligkeit: 250 Lumen
- Arbeitszeit: ca. 2,5 Stunden
- Wassergeschützt nach IP20



97729 **COB LED Akku Knicklampe 5 W** € 69,90

- COB LED Technik, dimmbar auf 50%
- zusätzliches SMD LED-Licht im Lampenkopf
- Lampenkopf 170° klappbar und 270° drehbar
- 4 bis 8 Stunden Dauerbetrieb mit einer Ladung
- mit Haken & Magnet im Lampenfuß
- auch verwendbar mit eingestecktem Ladegerät
- LED-Typ: 5x SMD + 1x 5W COB
- LED-Helligkeit: 500 / 300 lm
- LED-Farbtemperatur: 6500K
- Akkutyp: 2 Stück 18650 Lithium-Ionen 4000 mAh
- 2-farbige LED für Akkukapazität & Ladekontrolle
- schlagfest - Schutzart: IP 65
- Arbeitstemperatur: -20° bis +60°C
- inkl. 230V Ladegerät und Micro USB-Ladekabel
- Abmessungen (zugeklappt): 185 x 69 x 45 mm
- Gewicht: 0,3 kg



97512 **Motorraumleuchte 120 LED** € 72,90

- Super Beleuchtung des Motorraumes
- komfortabel und präzise Ausleuchtung der zu beleuchtenden Fläche
- Batterie
- verstärkte Stahlkonstruktion
- Einbau der LEDs aus hartem Polycarbonat
- weich bedeckte Griffe an beiden Enden
- Teleskoprohr Adapter, um die Blende zu verankern
- Griff-Schieber ausziehbar bis 1950 mm
- Brenndauer: 4 Stunden 120LED
- 7 V wiederaufladbare NiMH 2200 mA.
- 120 LED
- 350 Lumen



97514 **Diodenleuchte LED-COB** € 21,90

- Super-heller LED-COB
- Drahtlos
- Lithium-Ionen-Akku mit einer Kapazität von 3,7 V 1500 mAh
- COB-LED bietet eine größere Zerstreuung, längere Lebensdauer und besseres Effektlcht
- Universal Ladesystem Micro-USB-Port
- Ausgestattet mit 360° drehbarem Haken, einem Clip für Tasche oder Gürtel und Ständer zum Aufstellen der Lampe



97694 **LED Handleuchte Akku 16LED 16W** € 54,90

- 16 Stk. superhelle LEDs, 16 W
- 1128 Lumen, 6000 K
- Schutzart: IP65
- Funktionen: Ein 100%, 50%, SOS und Flash
- Strahlmuster: Flutlicht
- Akku: 7,4 V 4400MAH aufladbare Li-Batterie
- Ladegerät: DC 12 V, AC 110-220 V DC und AC Adapter
- Extra lange Lebensdauer mit starkem Magnet
- Linse PMMA
- Robustes PC-Gehäuse

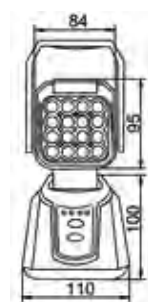

Haus & Hof - Elektro

Nr.	Bezeichnung	€
89093	LED-Handscheinwerfer (ohne Batterie 4R25) • mit 8 superhellen LED's • sehr lange Lebensdauer der LED's • geringer Stromverbrauch garantiert lange Einsatzzeiten • mit Handschlaufe • ohne Batterie	10,90
91944	Akku-Handscheinwerfer • Halogen- und LED-Licht sind einfach durch Knopfdruck wählbar • besonders starker Reflektor mit 100 mm Durchmesser • Halogenlampe für intensive Helligkeit und gute Fernwirkung • 36 LED-Lampen für stromsparendes Streulicht und geringe Blendung • komplett mit wiederaufladbarem Akku, 230 V-Netzteil und 12 V-Kfz-Ladekabel • mit Überladeschutz • Brenndauer: Halogen 2 - 3 Stunden, LED min. 125 Stunden	24,90
89094	LED-Kappenlampe • inkl. Batterien (2 x CR2032) • zum Aufstecken auf Kappen- oder Helmschirme • 5 LEDs im Wechsel schaltbar ohne Kappe	4,99
54984	LED Stirnlampe 5 LED extrahell, Leuchtweite 20 m inkl. Batterien	6,90
95006	COB LED-Stirnlampe • sehr breite und helle Ausleuchtung • Lampenwinkel verstellbar bis 60 Grad • Kopfumfang: 50 - 70 cm • Leuchtmittel: Ultrahelle 3W COB LED • Batterie: 3x 1,5V AAA • Abmessungen: 6 x 5 x 4 cm • Gewicht: ca. 50 g • Material: ABS Kunststoff	8,90
87326	LED Stirnlampe 12 LED inkl. Batterien	9,90
99403	LED Stirnlampe 6W • Wasserfestigkeit: IP44 • Lichtstrom: 400 lm • Betriebsdauer: max. 7 Stunden • LED-Lebensdauer: bis zu 10.000 Stunden • Zusatzfunktion: Dimmbar (100%, 20% & S.O.S Funktion) • Stärke: 6 Watt • Lichtfarbe: 5.000 K Cool White • benötigt werden 3 x AA Batterien (nicht im Lieferumfang enthalten!)	29,00

Nr.	Bezeichnung	€
99400	LED Taschenlampe 5W • Wasserfestigkeit: IPX7 • Lichtstrom: 140 lm • Betriebsdauer: max. 3,5 Stunden • LED-Lebensdauer: bis zu 10.000 Stunden • Zusatzfunktion: Dimmbar (100%, 20% & Blinklicht) • Stärke: 5 Watt • Lichtfarbe: 5.000 K Cool White • benötigt wird 1 x AA Batterie (nicht im Lieferumfang enthalten!)	17,00
99401	LED Taschenlampe 5W • Wasserfestigkeit: IPX7 • Lichtstrom: 360 lm • Betriebsdauer: max. 3,5 Stunden • LED-Lebensdauer: bis zu 10.000 Stunden • Zusatzfunktion: Dimmbar (100%, 20% & Blinklicht) • Stärke: 5 Watt • Lichtfarbe: 5.000 K Cool White • benötigt werden 3 x AAA Batterien (nicht im Lieferumfang enthalten!)	23,90
99402	LED Taschenlampe 20W • Wasserfestigkeit: IPX7 • Lichtstrom: 1.500 lm • Betriebsdauer: max. 3 Stunden • LED-Lebensdauer: bis zu 10.000 Stunden • Zusatzfunktion: Dimmbar (100%, 20% & S.O.S Funktion) • Stärke: 20 Watt • Lichtfarbe: 5.000 K Cool White • benötigt werden 6 x AA Batterien (nicht im Lieferumfang enthalten!)	46,00
99404	LED Taschenlampe Akku 6W • Wasserfestigkeit: IPX4 • Lichtstrom: 600 lm • Betriebsdauer: max. 3 Stunden • LED-Lebensdauer: bis zu 10.000 Stunden • Zusatzfunktion: Dimmbar (100%, 20% & Blinklicht) • Stärke: 6 Watt • Lichtfarbe: 5.000 K Cool White • Li-ION Akku mit 3,7 V & 2200 mAh	37,90
71700	LED Taschenlampe inkl. Batterien LED-Lebensdauer ca. 200.000 Betriebsstunden	9,90

Nr.	Bezeichnung	€
96412	LED Akku Strahler 20W , 1350 Lumen inkl. Li-Ion Akku 7,4V, 6600 mAh und Ladegerät Akku-Betriebsdauer: ca. 4 h Eingangsspannung: 230 V Energieeffizienzklasse: A LED-Lichtstrom: ca. 1350 Lumen Farbtemperatur: 6500K Leuchtwinkel: 120° Arbeitstemperatur: -20 bis +40°C Gehäuse: Aluminium Schutzart: IP65 Klasse 3 Maße Lampe: 145x185x125 mm Maße Gestell: 220x190x270 mm	79,00

Haus & Hof - Elektro

Nr. **90031** **LED Baustrahler 30W** € **44,90**

- inkl. Ständer und 1,5 m langem Kabel
- Eingangsspannung: 230 V - 50 Hz
- Energieeffizienzklasse: A (eingebaute LED-Lampe)
- LED-Lichtstrom: ca. 2100 Lumen
- Farbtemperatur: 4000K
- Leuchtwinkel: > 120° Flutlicht
- Arbeitstemperatur: < 60°C
- Gehäuse: Aluminiumdruckguss
- Schutzklasse: IP 65



Nr. **90032** **LED Baustrahler 50W** € **61,90**

- inkl. Ständer und 1,5 m langem Kabel
- Eingangsspannung: 230 V - 50 Hz
- Energieeffizienzklasse: A (eingebaute LED-Lampe)
- LED-Lichtstrom: ca. 3750 Lumen
- Farbtemperatur: 4000K
- Leuchtwinkel: > 120° Flutlicht
- Arbeitstemperatur: < 60°C
- Gehäuse: Aluminiumdruckguss
- Schutzklasse: IP 65



Nr. **96427** **LED Baustrahler 80 W** € **194,90**

inkl. Ständer und 5 m Kabel
Eingangsspannung: 230 V
Energieeffizienzklasse: A
LED-Lichtstrom: ca. 5600 Lumen
Farbtemperatur: 4000K
Leuchtwinkel: 120°
Arbeitstemperatur: -20 bis +40°C
Gehäuse: Aluminium
Schutzart: IP65 Klasse 2
Maße Lampe: 425x325x110 mm
Maße Gestell: 540x400x490 mm



Nr. **96428** **LED Baustrahler 150 W** € **210,00**

inkl. Ständer und 5 m Kabel
Eingangsspannung: 230 V
Energieeffizienzklasse: N/A
LED-Lichtstrom: ca. 10200 Lumen
Farbtemperatur: 4000K
Leuchtwinkel: 120°
Farbwiedergabeindex: >75 Ra
Schutzart: Lampe IP65 Klasse 2, Stecker IP44
Maße: 530x400x500 mm



LED-Strahler

Nr. **96482** **LED Strahler 10W IP65** € **13,90**

- Nennspannung: 230 V
- Arbeitstemperatur: -25°C bis +60°C
- Farbtemperatur: 6000 K
- Befestigung: Verstellbarer Klemmbügel
- Schutzklasse: IP 65
- Leuchtwinkel: ca. 120°
- Gehäuse: Aluminium
- Energieeffizienzklasse: A
- Lebensdauer: 30000 Stunden
- Leistung: ca. 20 Watt
- LED-Lichtstrom: ca. 750 Lumen (Abweichungen bei Farbe & Daten möglich!)



Nr. **96483** **LED Strahler 20W IP65** € **29,00**

- Nennspannung: 230 V
- Arbeitstemperatur: -20°C bis +60°C
- Farbtemperatur: 6000 K
- Befestigung: Verstellbarer Klemmbügel
- Schutzklasse: IP 65
- Leuchtwinkel: ca. 120°
- Gehäuse: Aluminium
- Energieeffizienzklasse: A
- Lebensdauer: 15000 Schaltzyklen
- Lichtleistung: ca. 40 Watt
- LED-Lichtstrom: ca. 1500 Lumen (Abweichungen bei Farbe & Daten möglich!)



Nr. **96484** **LED Strahler 30W IP65** € **38,90**

- Nennspannung: 220/240 V
- Arbeitstemperatur: -25°C bis +40°C
- Farbtemperatur: 4000 K
- Befestigung: Verstellbarer Klemmbügel
- Schutzklasse: IP 65
- Leuchtwinkel: ca. 100°
- Gehäuse: Aluminium
- Energieeffizienzklasse: A
- Lebensdauer: 30000 Stunden
- Lichtleistung: ca. 30 Watt
- LED-Lichtstrom: ca. 2250 Lumen



Nr. **96485** **LED Strahler 50W IP65** € **59,90**

- Nennspannung: 220/240 V
- Arbeitstemperatur: -25°C bis +40°C
- Farbtemperatur: 4000 K
- Befestigung: Verstellbarer Klemmbügel
- Schutzklasse: IP 65
- Leuchtwinkel: ca. 100°
- Gehäuse: Aluminium
- Energieeffizienzklasse: A
- Lebensdauer: 30000 Stunden
- Lichtleistung: ca. 50 Watt
- LED-Lichtstrom: ca. 3750 Lumen



Nr. **90030** **LED Strahler 10 W** € **16,90**

- Eingangsspannung: 85 - 265 V
- Arbeitstemperatur: -30°C bis +50°C
- Lichtfarbe: Tagweiß
- Befestigung: Verstellbarer Klemmbügel
- Schutzklasse: IP 65
- Leuchtwinkel: ca. 120°
- Gehäuse: Aluminiumdruckguss
- Energieeffizienzklasse: A+ (eingebaute LED-Lampe)
- Energieverbrauch: ca. 10kWh/1000h
- Leistung: ca. 10 Watt (1x10 Watt LED)
- LED-Lichtstrom: ca. 1000 Lumen

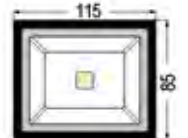
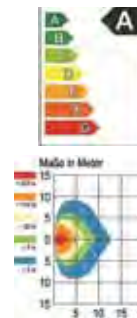

Nr. **84614** **LED Strahler 30 W** € **36,90**

- für Außenbereich geeignet
- Eingangsspannung: 85 - 277 V
- Arbeitstemperatur: -30°C bis +50°C
- Lichtfarbe: Tagweiß
- Befestigung: Verstellbarer Klemmbügel
- Schutzklasse: IP 65
- Leuchtwinkel: ca. 120°
- Gehäuse: Aluminiumdruckguss
- Energieeffizienzklasse: A+ (eingebaute LED-Lampe)
- Energieverbrauch: ca. 30kWh/1000h
- Leistung: ca. 30 Watt (1x30 Watt LED)
- LED-Lichtstrom: ca. 3000 Lumen

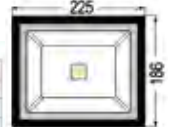
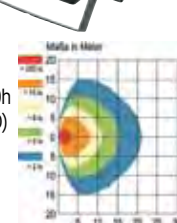

Haus & Hof - Elektro

- Nr. **84615** **LED Strahler 50 W** € **42,90**
- für Außenbereich geeignet
 - Eingangsspannung: 110 - 230 V
 - Leuchten-Lichtausbeute: > 70%
 - Arbeitstemperatur: -30°C bis +50°C
 - Tagweiß 6000 K
 - Befestigung: Verstellbarer Klemmbügel
 - Schutzklasse: IP 65
 - Leuchtwinkel: ca. 120°
 - Gehäuse: Aluminiumdruckguss
 - Energieeffizienzklasse: A+ (eingebaute LED-Lampe)
 - Energieverbrauch: ca. 50KWh/1000h
 - Leistung: ca. 50 Watt (1x50 Watt LED)
 - LED-Lichtstrom: ca. 5000 Lumen

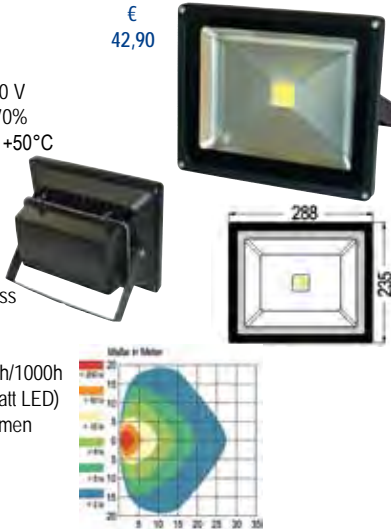

- Nr. **91718** **LED Strahler 70 W** € **69,00**
- Tagweiß 6000 K
 - Eingangsspannung: 85 - 265 V
 - Leuchten-Lichtausbeute: > 70%
 - Arbeitstemperatur: -30°C bis +50°C
 - Lichtfarbe: Tagweiß
 - Befestigung: Verstellbarer Klemmbügel
 - Schutzklasse: IP 65
 - Leuchtwinkel: ca. 120°
 - Gehäuse: Aluminiumdruckguss
 - Energieeffizienzklasse: A+ (eingebaute LED-Lampe)
 - Energieverbrauch: ca. 70KWh/1000h
 - Leistung: ca. 70 Watt (1x70 Watt LED)
 - LED-Lichtstrom: ca. 6000 Lumen

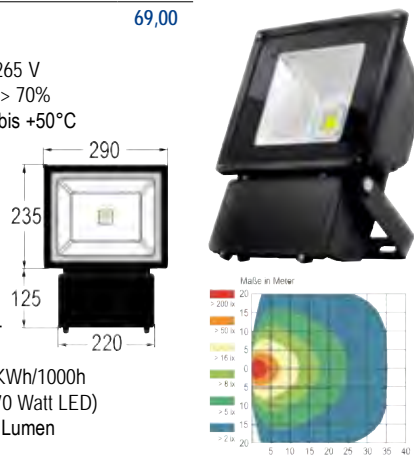

- Nr. **91719** **LED Strahler 90 W** € **89,00**
- Tagweiß 6000 K
 - Eingangsspannung: 85 - 265 V
 - Leuchten-Lichtausbeute: > 70%
 - Arbeitstemperatur: -30°C bis +50°C
 - Lichtfarbe: Tagweiß
 - Befestigung: Verstellbarer Klemmbügel
 - Schutzklasse: IP 65
 - Leuchtwinkel: ca. 120°
 - Gehäuse: Aluminiumdruckguss
 - Energieeffizienzklasse: A+ (eingebaute LED-Lampe)
 - Energieverbrauch: ca. 90 KWh/1000h
 - Leistung: ca. 90 Watt (1x90 Watt LED)
 - LED-Lichtstrom: ca. 7000 Lumen

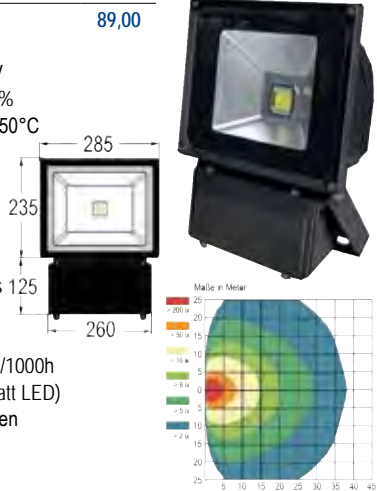

LED-Strahler mit Bewegungsmelder

- Nr. **90029** **LED Strahler mit Bewegungsmelder 10W** € **26,90**
- Eingangsspannung: 220 / 240V
 - Arbeitstemperatur: -25°C bis +40°C
 - Lichtfarbe: 4000K • Schaltzyklen: 15.000
 - Befestigung: Verstellbarer Klemmbügel
 - Schutzklasse: IP44 • Leuchtwinkel: ca. 100°
 - Gehäuse: Aluminium, schwarz
 - Energieeffizienzklasse: A+ (eingebaute Lampe)
 - Abdeckmaterial: Glas transparent
 - LED-Lichtstrom: 750 Lumen
 - Lebensdauer: 30.000 Stunden
 - Länge = 150 Breite = 108 Höhe = 54 mm
 - Mit Leuchtmittel, Lichtsensor u. Bewegungsmelder
 - Leuchtmittel austauschbar: Nein • dimmbar: Nein
 - Geeignet für Aufputz Montage: Ja
 - Geeignet für Deckenmontage, Pendelaufhängung und Wandmontage



- Nr. **90028** **LED Strahler mit Bewegungsmelder 30W** € **55,90**
- Eingangsspannung: 220 / 240V
 - Arbeitstemperatur: -25°C bis +40°C
 - Lichtfarbe: 4000K • Schaltzyklen: 15.000
 - Befestigung: Verstellbarer Klemmbügel
 - Schutzklasse: IP44 • Leuchtwinkel: ca. 100°
 - Gehäuse: Aluminium, schwarz
 - Energieeffizienzklasse: A+ (eingebaute LED-Lampe)
 - Abdeckmaterial: Glas transparent
 - LED-Lichtstrom: 2250 Lumen
 - Lebensdauer: 30.000 Stunden
 - Länge = 191 Breite = 180 Höhe = 61 mm
 - Mit Leuchtmittel, Lichtsensor u. Bewegungsmelder
 - Leuchtmittel austauschbar: Nein
 - Leuchte dimmbar: Nein
 - Geeignet für Aufputz Montage: Ja
 - Geeignet für Deckenmontage, Pendelaufhängung und Wandmontage



- Nr. **90027** **LED Strahler mit Bewegungsmelder 50W** € **76,90**
- Eingangsspannung: 220 / 240V
 - Arbeitstemperatur: -25°C bis +40°C
 - Lichtfarbe: 4000K • Schaltzyklen: 15.000
 - Befestigung: Verstellbarer Klemmbügel
 - Schutzklasse: IP44 • Leuchtwinkel: ca. 100°
 - Gehäuse: Aluminium, schwarz
 - Energieeffizienzklasse: A+ (eingebaute LED-Lampe)
 - Abdeckmaterial: Glas transparent
 - LED-Lichtstrom: 3750 Lumen
 - Lebensdauer: 30.000 Stunden
 - Länge = 660 Breite = 230 Höhe = 240 mm
 - Mit Leuchtmittel, Lichtsensor u. Bewegungsmelder
 - Leuchtmittel austauschbar: Nein
 - Leuchte dimmbar: Nein
 - Geeignet für Aufputz Montage: Ja
 - Geeignet für Deckenmontage, Pendelaufhängung und Wandmontage



- Nr. **96411** **IP65 Verbinder** € **7,00**



LED-Hallenstrahler

- Nr. **90706** **LED Strahler 150 W** € **148,90**
- LED Hallenstrahler mit 150 Watt Hochleistungs-LED-Chips. Optimale Ausleuchtung von hohen Hallen.
- Eingangsspannung: 85 - 265 V
 - Eingangsspannung: 110-230 Volt AC
 - Arbeitstemperatur: -30°C bis +50°C
 - Lichtfarbe: Tagweiß
 - Befestigung mit Stahlring
 - Schutzklasse: IP 65
 - Energieeffizienzklasse: A+
 - Leuchtwinkel: ca. 120°
 - Gehäuse: Aluminium, silber
 - Leuchten-Lichtausbeute: mehr als 70 %
 - Wirkungsgrad Lampe: 80 lm/W
 - Energieverbrauch: ca. 150 kWh / 1000 h
 - Leistung: ca. 150 Watt - 3 x 50 W LED
 - LED-Lichtstrom: ca. 12000 Lumen

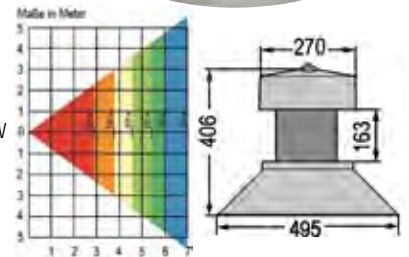

- Nr. **97690** **LED Hallenstrahler** € **216,90**
Dm = 280 mm, 100 W, 13500 Lumen
- Nr. **97691** **LED Hallenstrahler** € **256,90**
Dm = 365 mm, 150 W, 18000 Lumen
- Nr. **97692** **LED Hallenstrahler** € **298,90**
Dm = 400 mm, 200 W, 24500 Lumen

- LED-Leuchte für die Ausleuchtung von Ställen, Reithallen, Industrie- und Lagerhallen - sehr hohe Lichtausbeute - direkte oder abgehängte Deckenmontage - Gehäuse aus Aluminiumdruckguss mit Anti-Korrosions-Beschichtung - spezielle Kühlkörperform für optimierte Wärmeabführung - ammoniakbeständig und geeignet für Hochdruckreinigung



Haus & Hof - Elektro

Nr.	Bezeichnung	€
60080	LED-Leuchte pro 150W 3-reihig ca. 19.500 Lm, L 430 x B 430 x H 350 mm	349,00
60081	LED-Leuchte pro 300W 4-reihig ca. 36.000 Lm, L 580 x B 298 x H 430 mm MultiLED pro ist eine LED-Leuchte, die für die Ausleuchtung von Ställen, Reithallen, Industrie- und Lagerhallen geeignet ist.	519,00

Vorteile:

- optimale Lichtverteilung durch einzeln verstellbare Module
- exzellente Wärmeabführung durch massive Kühlkörper
- hochwertige Materialien für den Einsatz in rauen Umgebungen
- sehr hohe Ammoniakbeständigkeit
- strahlwassergeschützt und staubdicht (Schutzart IP65)
- für den Außeneinsatz geeignet
- mit D-Kennzeichen gemäß DIN EN 60598-2-24, dadurch geeignet für Bereiche, die durch brennbare Stäube oder Fasern feuergefährdet sind (Heulager, Futtermittel, Einstreu, etc.)
- direkte oder abgehängte Deckenmontage mit verstellbarem Aufhängebügel oder Ringöse
- inkl. Dimm-Funktion (Ansteuerung über 1...10 V-, PWM- oder Widerstands-Signal möglich)
- mit energieeffizienten SMD-Chips von Philips

Technische Daten

- Lichtausbeute: 120 - 130 lm/W
- Leuchtwinkel (Halbwertswinkel) pro Modul: 110°
- Lebensdauer Chip (L70): > 100.000 h
- Eingangsspannung: 100 - 277 V / 50 - 60 Hz
- Dimmfunktion:
1...10 V, 10 V PWM, 0-100 kΩ Widerstand
- Arbeitstemperatur: -40°C bis +50°C
- Farbtemperatur: 5.700 K
- Schutzart: IP 65



LED-Feuchtraumleuchte

- für die Ausleuchtung von Ställen, Reithallen, Industrie- und Lagerhallen, Scheunen, Werkstätten, etc.
- mit LED-T8 Röhre • Sockel G13
- strahlwassergeschützt und staubdicht (Schutzart IP 65)
- stabiles, schlagzähes Gehäuse aus Polycarbonat
- sehr hohe Lebensdauer (> 30.000 h) und Schaltfestigkeit
- volle Lichtleistung auch bei niedrigen Temperaturen
- Energieeffizienzklasse A+ • Eingangsspannung 230 V ~ 50 Hz
- hohe Farbwiedergabe (Ra > 80), gemäß Arbeitsstättenrichtlinie für nahezu alle Betriebsstätten geeignet
- Farbtemperatur 4000K
- 15.000 Schaltvorgänge
- Leuchte ist nicht dimmbar



Nr.	Bezeichnung	Leistung	Lumen	Abstrahlwinkel	Maße	€
96419	LED Feuchtraumleuchte eine T8 Röhre	9W	900	160°	655 x 72 x 86 mm	22,90
96420	LED Feuchtraumleuchte zwei T8 Röhren	2x 9W	1800	160°	655 x 115 x 86 mm	39,00
96421	LED Feuchtraumleuchte eine T8 Röhre	18W	1800	160°	1265 x 72 x 86 mm	32,90
96422	LED Feuchtraumleuchte zwei T8 Röhren	2x 18W	3600	160°	1265 x 115 x 86 mm	49,90
96423	LED Feuchtraumleuchte eine T8 Röhre	24W	2400	160°	1565 x 72 x 86 mm	49,90
96424	LED Feuchtraumleuchte zwei T8 Röhren	2x 24W	4800	160°	1565 x 115 x 86 mm	58,90

LED-Feuchtraumleuchte mit Bewegungsmelder

Diese T8 LED Leuchte mit einer Helligkeit von 1800Lm, einer Farbtemperatur von 4000K und einer Leistungsaufnahme von 18W ist die perfekte Leuchte für Feuchträume. Dank der strahlwassergeschützten Leuchte (IP65) und dem robusten, schlagfesten Polycarbonatgehäuse ist dieses Produkt perfekt für Tiefgaragen und Kellerräume geeignet. Diese Leuchte ist mit einem Bewegungsmelder mit einem einstellbaren Erfassungsbereich von 1 bis 8 Metern ausgestattet, der die Lampe für eine einstellbare Dauer zwischen 10 Sekunden und 30 Minuten einschaltet. Diese Leuchte wird mit Befestigungsclips aus Edelstahl, 2 Anschlüssen für die Verkabelung und einer hochwertigen 9-Watt-LED-Röhre geliefert. Umweltfreundlich durch den geringen Energieverbrauch und die Lebensdauer von 30.000 Stunden.

- Geeignet für Lichtbandkonfiguration: Ja
- Geeignet für Notlicht: Nein
- Geeignet für Pendelaufhängung oder Wandmontage
- Leuchtmittel: austauschbare LED
- Fassung: G13 - Gehäusefarbe: weiß
- Schutzklasse: I - Schlagfestigkeit: IK08
- Abdeckungsmaterial: Kunststoff transparent
- Geeignet für Lampenleistung: 18W
- Schaltzyklen: 15000 - Aufwärmzeit: 2 sec.
- Nennspannung: 220/240V
- Arbeitstemperatur: -10° bis +40°C
- Energieeffizienzklasse des mitgelieferten austauschbaren Leuchtmittels: A+



LED-Straßenlampen

Nr.	Bezeichnung	€
97968	LED-Straßenlampe 100W - 230V / 100W - 2 super starke LEDs je Lampe - 6500K (entspricht Tageslicht-Helligkeit) - Länge = 72 cm Breite = 25 cm	151,00



97969	LED-Straßenlampe 150W - 230V / 150W - 3 super starke LEDs je Lampe - 6500K (entspricht Tageslicht-Helligkeit) - Länge = 80 cm Breite = 31 cm	224,00
-------	--	--------



Nr.	Bezeichnung	Leistung	Lumen	Winkel	Maße	€
97744	LED Feuchtraumleuchte mit Bewegungsmelder	18W	1800	160°	1265 x 72 x 86 mm	49,90

Haus & Hof - Elektro

LED-T8 Röhre

- Hohe Lumen Wirkungsgrad bis 65% **Energieersparung**
- **Umweltfreundlich, kein Gefahrenstoff**
- **CE & RoHS-Standard**
- **Lange Lebensdauer** von bis zu 30.000 Stunden
- **Aluminium-Leiterplatte und Gehäusekörper**
- **Volle Helligkeit ohne Aufwärmphase**



Nr.	Bezeichnung	Watt	Lumen	L mm	€
96425	LED T8 Röhre AC 100-240 V warmweiß 4000K	9	900	600	7,90
96426	LED T8 Röhre AC 100-240 V warmweiß 4000K	12	1200	900	9,90
92051	LED T8 Röhre AC 100-240 V warmweiß 4000K	18	1600 ~ 2100	1200	12,90
91870	LED T8 Röhre AC 100 - 240 V Taglicht 6000 K	18	1600 ~ 2100	1200	14,90
92052	LED T8 Röhre 100 - 240 V warmweiß 4000 K	24	2200 ~ 2900	1500	16,90
91871	LED T8 Röhre 100 - 240 V Taglicht 6000 K	24	2200 ~ 2900	1500	19,90

LED Feuchtraum-Wannenleuchte

- 7700 Lm bei nur 70 W Verbrauch
- Ammoniak-, säure- und ölbeständiges Gehäuse
- perfekte Leuchte für Landwirtschafts-, Chemie und Industriebetriebe
- natürliches Licht dank der neutralweißen (4000 K) Farbtemperatur
- Schutz gegen Strahlwasser (IP66)
- ideal für die Beleuchtung von Großflächen
- umweltfreundlich durch geringen Energieverbrauch
- lange Lebensdauer von 50.000 Stunden
- Produktabmessungen: 1490 x 89 x 112

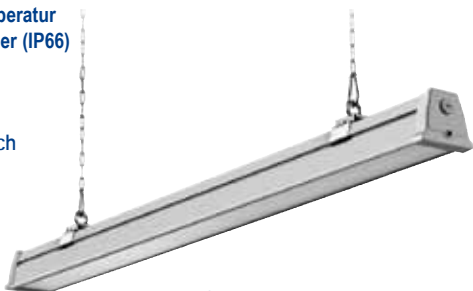

Nr.	Bezeichnung	€
96486	LED Feuchtraum-Wannenleuchte FLEX-PRO INDUSTRY	179,00

LED-Kellerleuchte

- Leistung: 10 W
- Spannung: 230 V ~ 50 Hz
- LED-Lichtstrom: ca. 850 Lumen
- Abstrahlwinkel: 115°
- Farbwiedergabeindex (Ra): >80
- Farbtemperatur: 4000K
- Energieklasse: A+
- Schutzklasse: IP54 IK08



Nr.	Bezeichnung	€
96414	LED Kellerleuchte oval 228 x 105,5 mm	23,00
96413	LED Kellerleuchte rund Ø 209 mm	22,90

LED-Solar-Außenleuchte

- | Nr. | Bezeichnung | € |
|-------|---|-------|
| 96431 | LED Solar Außenleuchte 3,2 W mit Bewegungssensor | 46,90 |
- Maße: 140x210x110 mm
 - Lichtstrom: 400 Lumen
 - Farbwiedergabeindex: >70
 - Lichtfarbe: 3000K
 - Abstrahlwinkel: Vorne 120°, hinten 60°
 - LED Anzahl: 30
 - Arbeitstemperatur: -20 bis +55°C
 - Li-Ion Akku-Kapazität: 2.000 mA
 - Ladedauer: ca. 5-6 h bei Sonnenlicht
 - Sensorreichweite: 2-6 m 120°
 - Schutzart: IP65 Klasse 3
 - Gehäuse aus ABS und PC



LED- Kerzenlampe C38

- E14 Fassung
- Spannung: 230 V ~ 50 Hz
- Lichtfarbe: 2700K
- Abstrahlwinkel: 200°
- Arbeitstemperatur: -20 bis +45°C
- Energieeffizienz: A+
- lange Lebensdauer mit ca. 25.000 h
- Schutzart: IP20 Klasse 2
- nicht dimmbar



Nr.	Bezeichnung	Watt	Lumen	€
96402	LED-Kerzenlampe mit 5 LEDs	4	320	2,60
96403	LED-Kerzenlampe mit 11 LEDs	5	470	2,90

LED- Kugellampe G45

- mit E14 Fassung
- Spannung: 230 V ~ 50 Hz
- Lichtfarbe: 2700K - warm weiß
- Farbwiedergabe: Ra 80
- Arbeitstemperatur: -20 bis +45°C
- Energieeffizienz: A+
- lange Lebensdauer mit ca. 25.000 h
- Schutzart: IP20
- nicht dimmbar



Nr.	Bezeichnung	Watt	Lumen	€
96408	LED-Lampe 7 LEDs Abstrahlwinkel 200°	4	320	3,30
96410	LED-Lampe Abstrahlwinkel 200°	6	470	3,20

LED- Lampe R50

- mit E14 Fassung
- Spannung: 230 V ~ 50 Hz
- Lichtfarbe: 2700K - warm weiß
- Abstrahlwinkel: 140°
- Farbwiedergabe: Ra 80
- Energieeffizienz: A+
- lange Lebensdauer mit ca. 25.000 h
- Schutzart: IP20
- nicht dimmbar



Nr.	Bezeichnung	Watt	Lumen	€
96409	LED-Lampe Ø 50 x H 89 mm	6	470	4,70

LED- Kugellampe A60/A70

- Fassung E27
- Spannung: 230 V ~ 50 Hz
- Lichtfarbe: 2700K warm weiß
- Abstrahlwinkel: 200-220°
- Arbeitstemperatur: -20 bis +45°C
- Energieeffizienz: A+
- lange Lebensdauer bis ca. 20.000 h
- Schutzart: IP20 Klasse 2
- nicht dimmbar



Nr.	Bezeichnung	Watt	Lumen	€
96399	LED-Lampe A60	7	470	3,20
96400	LED-Lampe A60	9	806	3,30
96934K3	LED-Lampen 3 Stück	9	806	7,90
96401	LED-Lampe A70 32 LEDs	14	1521	6,90
96576	LED-Lampe dimmbar	9	806	7,90

Haus & Hof - Elektro

LED Leuchtmittel G4

- Fassung G4
- Spannung: 12 V
- Lichtfarbe: 3000K warm weiß
- Abstrahlwinkel: 360°
- Energieeffizienz: A++
- Arbeitstemperatur: -10 bis +40°C
- Farbwiedergabeindex: >80
- lange Lebensdauer bis ca. 25.000 h
- nicht dimmbar



Nr.	Bezeichnung	Watt	Lumen	€
96416	LED-Lampe 12 LEDs	1,2	100	4,50

LED Leuchtmittel G9

- Fassung G9
- Spannung: 230 V ~ 50 Hz
- Lichtfarbe: 3000K warm weiß
- Abstrahlwinkel: 360°
- Energieeffizienz: A+
- Farbwiedergabe Ra 80
- lange Lebensdauer bis ca. 25.000 h
- nicht dimmbar



Nr.	Bezeichnung	Watt	Lumen	€
96417	LED-Lampe 12x16x48mm, Schutzart IP20	2,5	200	5,90
96418	LED-Lampe 12x16x48mm	3,5	350	6,30

LED Reflektorlampe GU10

- Fassung GU10
- Spannung: 240 V ~ 50 Hz
- Lichtfarbe: 2700K warm weiß
- Energieeffizienz: A+ / A++
- Farbwiedergabeindex: Ra 80
- Abstrahlwinkel: 35° / 36°
- Arbeitstemperatur: -15 bis +45°C
- Schutzart: IP20
- lange Lebensdauer bis ca. 15.000 h



Nr.	Bezeichnung	Watt	Lumen	€
96404	LED-Lampe MR16 mit 9 LEDs	4	345	3,80
96405	LED-Lampe dimmbar	5	500	8,70

LED Reflektorlampe

- Spannung: 12 V AC/DC ~ 50 Hz
- Lichtfarbe: 3000K / 27000K warm weiß
- Energieeffizienz: A+
- Farbwiedergabeindex: Ra 80
- Abstrahlwinkel: 30° / 36°
- Schutzart: IP20
- lange Lebensdauer bis ca. 20.000 / 30.000 h
- nicht dimmbar



Nr.	Bezeichnung	Watt	Lumen	€
96406	LED-Lampe MR11 Fassung GU4	3	240	4,50
96407	LED-Lampe MR16 Fassung GU5.3	5	345	4,90

Energiesparlampen 230 V

“Long Life” Schleifenform, 4 Schleifen

- 80% Energiesparnis gegenüber Glühbirnen
- Lebensdauer ca. 8000 Stunden
- Lichtfarbe warmweiß
- integriertes Vorschaltgerät
- flackerfreies Starten
- nicht dimmbar
- Energieeffizienzklasse “A”
- 4 Schleifen



Nr.	Bezeichnung	Watt	entspr. Watt	Lumen	€
80312	Energiesparlampe	11	60	630	5,40
80314	Energiesparlampe	20	100	1200	5,90

Halogenglühlampen 230 V

Socket E14

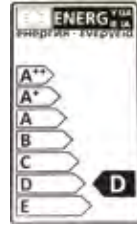

Nr.	Bezeichnung	Watt	€
89821	Halogenglühlampe	30	4,20
89823	Halogenglühlampe	42	4,20

Socket E27



Nr.	Bezeichnung	Watt	€
89818	Halogenglühlampe	42	4,20
89824	Halogenglühlampe	53	4,20
89822	Halogenglühlampe	70	4,20
89820	Halogenglühlampe	100	4,90

Glühbirne 230 V



Nr.	Bezeichnung	Watt	€ per 10 Stk.
91698	Glühbirne E27 230 V	60	9,90

Halogenlampe R7s



Nr.	Bezeichnung	Watt	€ per 10 Stk. Pkg.
54041	Halogenlampe R7s L = 118	400	7,90
74605	Halogenlampe R7s L = 78	150	7,90

Werkstatt - Handwerkzeug

Werkzeughalter	
Nr.	Bezeichnung
74600	Werkzeughalter 1,5 - 3,0 kg Zugkraft stufenlos verstellbar Seillänge max. 160 cm
	
Messgeräte	
Nr.	Bezeichnung
74201	Rollmeter 3 m
54029	Rollmeter 5 m
54038	Rollmeter 7,5 m
83260	Kapselbandmaß Länge = 20 m Breite = 15 mm
83261	Kapselbandmaß Länge = 30 m Breite = 15 mm
59563	Maßband 30 m Bandbreite 12 mm X-Rahmen aus hochwertigem Kunststoff mit Handgriff und großer Kurbel
59564	Maßband 50 m Bandbreite 12 mm X-Rahmen aus hochwertigem Kunststoff mit Handgriff und großer Kurbel
93601	Maßband 100 m • mit offenen Kunststoffgehäuse und Kurbel
83262	Rahmenbandmaß Länge = 30 m Breite = 13 mm
83263	Rahmenbandmaß Länge = 60 m Breite = 13 mm
54037	Messrad mit klappbarer Führungsstange, beleuchtetem Zählwerk und Tragetasche

Nr.	Bezeichnung	€
54997	Schiebelehre 150 mm, Nonius 1/20 mm, Momentverstellung	13,90
71701	Schiebelehre digital Edelstahl 150 x 0,01 mm, inkl. Box	23,90
91628	Digital-Mikrometer • für präzise Messungen an z.B. Ausgleichsscheiben von Getrieben, Ventileinstellplättchen (Shim) usw. • Messbereich: 0 - 25 mm • Auflösung der Anzeige: 0,001 mm • Messgenauigkeit: +/- 4 µm • Messkraft: 5-10 N • Batterie: CR 2032 (enthalten)	88,90
72473	Mikrometer Messbereich 0 - 25 mm, Genauigkeit 0,01 mm	21,90
95872	Mikrometer Messbereich 25 - 50 mm, Genauigkeit 0,01 mm	30,90
95873	Mikrometer Messbereich 75 - 100 mm, Genauigkeit 0,01 mm	36,90
78268	Messuhr (0,01 mm Genauigkeit)	35,90
78269	Magnetfuß für Messinstrumente mit Ein/Aus-Schalter, vielseitig arretierbar, Prismenfuß	30,90
86067	Digitaler Winkelmesser Alu • messbarer Winkel 0-220° • Aluminiumstärke 1,0 mm • Länge 414 mm • Genauigkeit 0,1° • LCD Display mit Low-Bat Anzeige • 9 Volt Batterie im Lieferumfang nicht inkludiert	27,90
83259	Verstellbarer Winkel mit Libelle L = 200 mm	6,50
83254	Schreinerwinkel-Aluminium 200 x 150 mm	9,60
83255	Schreinerwinkel-Aluminium 250 x 150 mm	9,90
83256	Schreinerwinkel-Aluminium 300 x 150 mm	10,90
83258	Flachwinkel 610 x 406 mm	10,90
83257	Flachwinkel 300 x 200 mm	5,90

Werkstatt - Handwerkzeug

Nr. Bezeichnung €
 71707 Anschlagwinkel 250 mm 2,80
 Alu-Schenkel,
 rostfreie Stahlzunge



71708 Anschlagwinkel 300 mm 2,95
 Alu-Schenkel,
 rostfreie Stahlzunge

74609 Stethoskop-Diagnose 15,90
 mit Stahlspitze,
 Prüfgerät zum Lokalisieren
 mechanischer Schäden



86199 Elektronisches Stethoskop 48,90
 • mit dem Motorstethoskop können
 Geräusche leicht geortet und
 damit die mögliche Ursache
 für ein Geräusch
 bestimmt werden



91613 Digital-Thermometer 15,90
 mit Edelstahl-Messsonde
 • für eine breite Palette von Anwendungen und
 eignet sich z.B. für Klimaanlage, Kochprozesse,
 Heizung und Lüftung, Landwirtschaft, Automobil,
 Fotografie, Lagerung, Kältetechnik, Labor, etc.
 • Speicher für den zuletzt gemessenen Wert
 • Anzeige bei niedriger Batteriespannung
 • Sensor-Störanzeige
 • automatische Abschaltung nach 15 min.
 • Messbereichswechsel zwischen
 °C u. °F möglich
 • Temperaturbereich: -50°C - +300°C (-58°F ~ +572°F)
 • Temperaturschritte: 0,1°C
 • Genauigkeit: (-20°C bis 80°C) +1°C
 • Spannungsversorgung: 1,5 V Batterie
 • Länge der Sonde: 125 mm



92540 Digital-Laserthermometer 92,90
 • misst berührungslos mittels Laser
 • Messbereich -20°C bis +420°C
 • Messgenauigkeit 2%
 • nahezu grenzenloser Einsatzbereich
 • Inkl. Kunstledertasche,
 9V Batterie



77683 Endoskop-Farbkamera 151,90
 • zur Inspektion von schwer
 zugänglichen Stellen in
 Fahrzeugen, zu Hause
 und anderen Bereichen
 • durch enthaltenes Zubehör
 auch geeignet zum Aufspüren
 & Anheben v. heruntergefallenen
 Schrauben, Muttern, etc.
 • regelbare Beleuchtung im Kamerakopf
 • Monitorgröße: TFT LCD 84 mm (3,31")
 • Kontrast: 300 • Helligkeit: 220 cd/m²
 • Spannungsversorgung: 4x AA Batterie 1,5 V
 • Arbeitszeit: max. 6 Stunden
 • Stromverbrauch: 238 mA
 • Impedanz Videoausgang: 75 Ohm
 • Videosignal-Stärke: 0,9 - 1,3 Vp-p
 • Schwannenhalslänge: 980 mm
 • Kameradurchmesser: 8 mm
 • Bildsensor: CMOS 2,82 mm (1/9 Zoll)
 • Effektive Pixel: 640 x 480
 • Videosystem: PAL / NTSC
 • Horizontaler Betrachtungswinkel: 48 Grad
 • Schutzklasse: IP67 (Objektiv und Schwannenhals)
 • Griffmaße: 257 x 92 x 44 mm (ohne Schwannenhals)
 • Relative Luftfeuchtigkeit: 15 - 85%



Inkl. 1 Griff mit LCD-Monitor, 1 Schwannenhals
 1 Haken, 1 Doppelhaken, 1 Magnet, 1 Spiegel,
 2 Befestigungsringe, 1 Videokabel
 4 Batterien AA 1,5 Volt



Nr. Bezeichnung €
 95004 USB-Farb-Endoskop 64,90

mit LED Beleuchtung
 • zum Inspizieren von schlecht zugänglichen Bereichen
 • Kamerakopf mit Beleuchtung (4 LED's), einstellbar
 • Schnappschussfunktion zum Abspeichern von Bildern
 • kompatibel mit Betriebssystemen:
 Windows® XP, Vista, 7, 8.1
 • Kamerasensor: CMOS 1/6" • Videoformat: AVI
 • Kameraauflösung: 640 x 480 pixel (VGA)
 • Framerate: 30 fps • Sichtfeld: 54° (diagonal)
 • Tiefenschärfe: > 60 mm • Kamerakopf: Ø 11.5 mm
 • Weißabgleich: automatisch • Belichtung: automatic
 • Schwannenhalslänge: ca. 57 +/- 2 cm
 • Biegeradius: > 60 mm
 • Kameralicht: 4 LEDs, weiß
 • LED-Helligkeit: max. 1000 +/-150 Lux
 (bei 20 mm Abstand)
 • Spannung: 5 V/DC über USB, 200 mA
 • USB interface: USB 1.1 • Kabellänge: ca.150 cm
 • Gesamtlänge ohne Kabel: ca. 84 +/- 2 cm
 • Gewicht: ca. 292 g
 • Betriebstemperatur: 0 to +45°C
 • Betriebsluftfeuchtigkeit: 15 bis 85 % RH
 • Lagerungstemperatur: -10 bis 50°C
 • Lagerungsluftfeuchtigkeit: 15 bis 85 %RH



92541 Bremsrückstell- und Diagnosegerät, 289,00
 EPB / SBC

• Anwendungsbereich
 - EPB / SBC-Fehlercodes lesen und löschen
 - SBC / EPB-Systeme aktivieren und deaktivieren
 - Überprüfung des Bremssystems
 - Justierung der hinteren Bremskolben vor & nach
 dem Wechsel der Bremsbeläge, Scheiben, etc.
 • geeignet für:
 - Audi A8 (Bj. 2004-2012),
 - VW Passat (Bj. 2005-2012),
 - Mercedes E211/E219 (bis Bj. 2006)
 - Mercedes S221 (bis Bj. 2007)
 • Spezifikationen:
 - Anzeige: 128x64 Pixel
 - Anwendungstemperatur: 0 bis 60°C
 - Batterieversorgung: 9 V Block
 - Maße: LxBxH 209x107x37 mm
 • Zubehör:
 - Bedienungsanleitung
 - Prüfkabel für Verbindung vom
 Tester zum Fahrzeug



95355 Messgeräte-Set mit 4 Prüfgeräten 149,00
 im Alu-Koffer

Inhalt:
 • Digitaler Multimeter EM420A
 mit Temperaturfunktion
 • Infrarot Thermometer
 • Spannungs-Detektor
 Cat III bis 1000 V
 • Digitales Klemm-Messgerät
 EM465
 600 A max.
 Cat II 600 V



55409 Messgerät digital 8,90
 einschl. 9 Volt-Batterie,

DC: 200 mV - 1000 V,
 AC: 200 V - 750 V,
 OHM: 200 - 2000



Werkstatt - Handwerkzeug

Nr. **Bezeichnung** **€**
93582 Digitaler Multimeter 3 1/2-stellig **35,90**

- stoßgeschützter Kunststoff-Handschutz
- mit Aufstellklappe
- stromsparende LCD-Anzeige
- entspricht den aktuellen CE-Anforderungen
- geeignet für Messungen in folgenden Messbereichen:
 - Gleichspannung: 200mV - 2V - 20V - 200V - 600V
 - Wechselspannung: 200V - 600V
 - Widerstand: 200Ohm - 2KOhm - 20KOhm - 200KOhm - 2MOhm
 - Gleichstrom: 20µA - 200µA - 2mA - 20mA - 200mA - 10A
- Dioden-Durchlassspannung
- Messwertspeichertaste (HOLD)
- Spannungsversorgung: 9V Block
- geeignet für Messungen im CAT II Bereich



86043 Messgerät digital **61,90**

Das Vielfachmessgerät ist ein digitales Messinstrument, das für die Ausführung von Messungen verschiedener elektrischer Größen bestimmt ist. Bei einigen Messgrößen ist das Messgerät in der Lage, den Messbereich in Abhängigkeit vom Messergebnis sich selbst zu wählen. Das Messgerät wurde mit Messzangen ausgestattet, die eine Messung der Wechselstromstärke in einer einzelnen Leitung nach der induktiven Methode ermöglichen.



83540 Digitaler Multimeter **42,90**

Digital Multimeter Temperatur 10 Funktionen zur Messung von elektrischen Größen u.v.m.

- Temperaturmessung bis 1000°C
- Gleichspannung • Wechselspannung
- Gleichstrom • Wechselstrom
- Widerstand • Kapazität • Frequenz
- Transistoren-kontrolle
- Diodenkontrolle. Inklusive Kabel.

Zum Schutz des Gerätes wird eine Weichplastikumantelung mitgeliefert. Ist nicht für den gewerblichen Einsatz geeignet

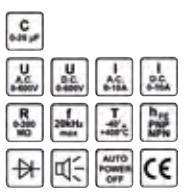

86089 Multimeter Digital 5 in 1 **142,90**

DC-Spannung Messbereich: 400mV, 4V, 40V, 400V u. 600V, AC Spannungsmessbereich: 4V, 40V, 400V, 600V. Messstrom (DC u. AC) im Bereich von 400 µA bis 10A. Temperaturmessung im Bereich von 0-400 ° C und Drücken von 400 ° C bis 1000 ° C, hat die Fähigkeit, relative Feuchtigkeit messen (30% bis 90 %-), der Schallpegel (von 35 dB bis 100 dB) und der Lichtintensität (von 4000-40000Lux)



86125 Lichtmaschinen-Spannungsprüfer- Batterie-Tester-12V **11,90**

- zur Fehlerdiagnose an 12V Batterie und Ladesystem
- sehr leichte Bedienung, Anklempen u. Ablesen
- LED Ansteuerung über Elektronik
- Batteriezustand über 3 LED ablesbar:
 - LED rot = Batterie leer oder defekt
 - LED gelb = Batterieladung OK
 - LED grün = Batterieladung ist sehr gut
- Lichtmaschinentest über 3 weitere LED ablesbar:
 - LED grün = Ladesystem OK
 - LED gelb = Ladesystem OK (max. Ladespannung)
 - LED rot = Ladesyst. nicht OK (es können Folge-schäden an Batterie u. anderen Teilen des Systems auftreten)



Nr. **Bezeichnung** **€**
78294 Spannungsprüfer 6-24 Volt **5,90**
 doppelt isolierte Spitze
 vielfache Anwendungen



71705 Voltmeter **11,90**
 doppelt isolierte Spitze
 vielfache Anwendungen
 DC: 6-12-24-110-220-380 V
 AC: 110-220-370 V



71737 Spannungsprüfer **1,80**
 220 V



83469 Prüflampe 6-12-24V **3,20**
 L = 140 mm



72469 Prüflampe 6 - 24 V **2,90**
 mit Nadel u. Kappe



86994 Zündlichtpistole **52,90**



95875 Zündlichtpistole Hi-Beam **69,00**
 Regulierbar
 Auslesezeit 0-60 Grad
 max. 8000 U / min
 Xenon Blitzröhre austauschbar



92332 Prüfspitzen-Sortiment 16-tlg. **33,90**

- erleichtert die Messung an Steckverbindern und Bauteilen, ohne die Isolierung oder die Steckverbindung zu zerstören
- 4 mm Anschluss für Büschelstecker
- Inhalt:
 - 4 mm Büschelstecker
 - 1,3 mm Testnadel
 - Flachstecker-Adapter 6,3 - 4,8 - 2,8 - 2,3 - 1,3 und 0,9 mm
 - Flachbuchsen-Adapter 6,3 - 4,8 - 2,8 - 2,3 - 1,3 und 0,9 mm
- zu verwenden mit Messgeräten mit 4 mm Steckverbindung
- 6-24V



97524 Multimeter-Prüfkabel 15-tlg. **82,90**

Professioneller, 15-teiliger Satz von Messleitungen und Komponenten geeignet für die Prüfung und Bewertung der elektrischen Kraftfahrzeugsysteme in modernen Fahrzeugen. Die Sonde von 0,7 mm ist ideal für das Testen der Automobilsensoren und die Zweifarben-LED für die Polaritätsprüfung. Mit Standard-Ø4mm-Stecker und Buchsen, die für die meisten diagnostischen Multimeter und Testgeräte geeignet sind.



Werkstatt - Handwerkzeug

Nr. **Bezeichnung** **€**
78310 Messkabel- u. Prüfspitzen-Set 92-tlg. **214,90**
 zur Verwendung mit handelsüblichen Manometern, zur Überprüfung aller Stromkreise und Verbraucher.

- 72 Prüfkabel (36 Prüfkabelpaare m/w)
- 2 5k Ohm Potentiometer (variabler Widerst.)
- 2 LED-Stroboskope, 2 SRS-Verbindungen,
- 2 Abgreifklemmen, 2 Stand.Sonden/Messfühler,
- 2 nadelförmige Sonden/Messfühler,
- 2 Verbindungsstücke 1 Buchse/2 Stecker
- 4 Verbindungsstücke 1 Buchse/1Stecker



89148 Reparatursatz für Bremsgewinde **56,90**
 Typen:
 • VW • Ford • Opel
Inhalt:
 • 3 Stück Platten
 • Stufenbohrer
 • Winkelschlüssel
 • Gewindebohrer
 • 10 Stk. Gewindebüchsen



72516 Elektronischer Bremsflüssigkeitstester **25,90**
 ermittelt schnell und einfach den Wassergehalt in der Bremsflüssigkeit, direkte Ergebnisanzeige mit Leuchtdioden:
 grün = - 1,5 % Wassergehalt,
 gelb = 1,5 - 3 % Wassergehalt,
 rot = > 3 % Wassergehalt
 mit automatischer Abschaltfunktion, inkl. Batterie



91634 Bremsflüssigkeitstester **78,90**
 • Zustand der Bremsflüssigkeit an 4-LED-Anzeige ablesbar
 • Warnanzeige bei leerer Batterie
 • Batterie: 9 V Block



93573 Druckluft Bremsenentlüfter **37,90**
 Leichtes handliches Set für den Bremsflüssigkeitsaustausch, mit einem Veturi-System, dank dem ein Vakuum erzeugt wird, das die Entlüftung des Bremssystems ermöglicht. Dankder universellen (Gummi-) Spitze ist es möglich, das Gerät in den meisten Autos zu verwenden.

- Behälter: 1 l
- Temp. Arbeit: - 20 ° + 50 ° C
- Kabellänge: 1m
- Einlassbereich: 1/4 "
- Erfassungsbereich: 2 l / min
- Druck: 5 - 8 Bar (75 - 120 psi)



93528 Bremsenentlüfter und Ölabsauger mit Druckluft **139,00**
 • sauberer Ölwechsel durch Absaugen
 • geeignet für Motor-, Getriebe- und Hinterachsöle und für andere, nicht-korrosive Flüssigkeiten
 • 5 l Behälter zur Aufnahme der Flüssigkeit
 • geeignet zum Ölabsaugen bei z.B. Smart, aber auch für alle anderen Fahrzeuge, wo ein Ölwechsel ohne Hebebühne durchgeführt werden soll
 • mit speziellem Bremsenentlüftungs-Schlauch und 2 Absaugrohren
 • erleichtert das Entlüften von Bremsanlagen an allen Fahrzeugen
 • Arbeitsdruck: 4,9 bis 11,9 Bar
 • Druckluftanschluss: 1/4"



Nr. **Bezeichnung** **€**
86148 Druckluft Bremsenentlüfter und Ölabsauger **229,00**
 • ermöglicht einen sauberen Ölwechsel durch Absaugen
 • geeignet für Motor-, Getriebe- und Hinterachsöle und für andere, nicht-korrosive Flüssigkeiten
 • Saugschlauch-Durchmesser in 9,8 - 8,0 - 6,7 - 4,5 mm zum Absaugen durch das Ölmesstab-Rohr
 • 7,5 l Behälter, mit Fuß für festen Stand, zur Aufnahme großer Ölmenngen
 • geeignet zum Ölabsaugen bei z.B. Smart aber auch für alle anderen Fahrzeuge bei denen ein Ölwechsel ohne Nutzung einer Hebebühne durchgeführt werden soll
 • mit speziellem Silikon-Bremsenentlüftungs-Schlauch mit Ventil zur Einhand-Bedienung
 • erleichtert das Entlüften von Bremsanlagen an allen Fahrzeugen
 • die eingebaute Handunterdruck-Pumpe ermöglicht eine Bremsenentlüftung auch ohne Druckluftanschluss



86171 Adaptersatz zu Bremsenentlüfter 86148 **169,90**
 • mit Schnellverschluss-Kupplung
 • Opel Adapter Ø 43,5 mm
 • Opel Verschlussdeckel Ø 43,5 mm, zum Verschließen der zweiten Einfüllöffnung
 • Universaladapter Ø 45 mm
 • Universal-Kegeladapter inkl. Druckstück, 2 Schraubhaken mit Rändelmuttern u. Kette
 • Euro-Adapter für Audi, BMW, VW, Opel, Ford
 • Nissan Ø 49,5 mm
 • NISSAN Ø 34,5 mm
 • Honda Ø 56 mm
 • BMW, AUDI Ø 44,2 mm



904925 Druckluft angetriebenes Bremsenentlüftungsgerät **378,90**
 Durch eine elastische Membran ist der Behälter in zwei Teile getrennt. Ein Teilbehälter wird mit Bremsflüssigkeit (6 l), der andere mit Druckluft (7 l) befüllt.

- max. Lufteingangsdruck: 10 bar
- Schnellkupplungen: 1/4"

 Für Bremsen, Kupplungen und ABS Systeme.
 Standardausführung:
 • Flüssigkeitsbehälter: 7 l
 • Füllstutzen sind mit 3 Auffangbehälter ausgestattet.
 • 2 Sammelkannen zur Aufnahme der Bremsflüssigkeit
 • 2 Entleerungsschläuche für den Bremsflüssigkeitsablauf, dazu 1 Trichter und 7 Adapter

89146 Bremsflüssigkeits-Auffangflasche **49,90**
 Mit Universaladapter und biegsamen Silikon-Schlauch zum Auffangen der Bremsflüssigkeit beim Entlüften.



95251 Bremsen-Entlüfterschlüssel 6-tlg. **118,90**
 • ideal zum Entlüften von Brems- und Kupplungssystemen
 • leicht zu bedienen ohne Demontage der Reifen
 • Schlüssel sitzen dicht am Entlüftungsventil, dadurch kann keine Luft in das System gelangen oder Bremsflüssigkeit am Schlüssel austreten
 • 120 cm Silikonanschlauch mit Rückschlagventil
 • beinhaltet 5 Bremsen-Entlüftungsschlüssel, 12-kant, Größen: 7 - 8 - 9 - 10 - 11 mm



Werkstatt - Handwerkzeug

Nr.	Bezeichnung	€	
93583	Bremsen Entlüfterschlüssel Set 8-tlg. • zum Entlüften von Bremsanlagen ohne Demontage der Räder • Ratschenschlüssel erleichtert das Lösen und Festziehen • Schlauch bleibt beim Lösen / Festziehen auf Entlüfternippel • 6 Spezial-Steckschlüsseleinsätze: - 9 x 29 mm - 9 x 75 mm - 10 x 29 mm - 10 x 75 mm - 11 x 29 mm - 11 x 75 mm • inkl. Entlüftungsschlauch mit 4 mm Innen-Ø	99,00	
93641	Bremsleitungs-Schaber • zum Entfernen von Rost und Verschmutzungen an Bremsleitungen • gefertigt aus Verbundkunststoff, zum Schutz der Bremsleitung vor Beschädigung • Abmessungen: 160 x 14 x 6 mm • Material: Polyoxymethylen (POM)	3,90	
77287	Doppel-Bördelgerät 4,75 - 10 mm Das perfekte Werkzeug für das Bördeln von Bremschläuchen aus Aluminium und Kupfer sowie für die Herstellung von konischen Verbindungsflanschen. Im Set enthalten sind: - Drehgelenk - Spannbügel - Konuspresswerkzeug - Kreismesser zum Schneiden von Drähten - Vorlagen in den Größen 1/2", 5/8", 7/16", 4,75 mm, 6 mm, 8 mm, 10 mm	27,90	
86460	Doppel-Bördelgerät 1/8 - 3/4" u. Zubehör	48,90	
83304	Doppel-Bördelgerät 5 - 16 mm	19,90	
95003	Bördelgerät • zum Bördeln von 4,75 mm (3/16") Bremsleitungen • leicht zu bedienen • 2-Komponenten-Griff • benötigte Schlüsselgrößen: 10 & 17 mm • inkl. Bördelfett	68,90	
97535	Rohr-Biegezange 3-6 mm Aluminium Biegezange für Bremsleitungen: - 1/8 „(3 mm), 3/16“ (4 mm), 1/4 „(6 mm) Damit haben Sie die Möglichkeit, Bremsleitungen bis zu 180° zu biegen. Mindestbiegeradius: 15 mm	16,90	
97536	Mini-Rohrschneider 3-25 mm Arbeitsbereich: 1,8 „- 1“ 3-25 mm	10,90	
97547	3/8 Einsatz 7,8,9 mm extra kurz für Bremssattel innen Steckschlüssel zum Lösen der hinteren Bremssättel von Mercedes Benz, Audi, VW und BMW Arbeitsdrehpunkt: 6-Punkt Höhe: 24 mm Kappe: - 7 mm Mercedes Typ 204 (C-Klasse) - 8 mm Audi TT 2007, A4 2001, A6 2005 A8 - 9 mm Mercedes W164 / W251 (M- / R-Klasse) VW T5, BMW	13,90	
97548	1/2 Bremssattel-Spezialeinsatz 5-tlg Kappen mit einem fünfeckigen Profil für die Verwendung bei BENDIX und GIRLING Bremsen Inhalt: - 1 Stück 10 mm Steckschlüssel universal für Fahrzeuge mit GIRLING Bremsanlage - 1 Stück Kappe 10 mm universal passend für die meisten PKWs - 1 Stück Kappe 12,5 mm zur Demontage von Peugeot & Citroen Bremssättel - 1 Stück Kappe 14 mm zur Demontage und Austausch von Ford, Smart, Opel: Astra G und Zafira Bremssättel - 1 Stück Kappe 19 mm zur Demontage von Citroen, Peugeot & Renault Bremssättel	18,90	
78299	Hydraulisches Bördelgerät • 4.75 mm (3/16"), 5,00 mm, 6,00 mm • leichte Bauweise, direkt zum Einsatz am Fahrzeug - geeignet für Stahl-, Aluminium-, Messing-, und Kupferleitungen • auch für beschichtete Leitungen geeignet • für Doppel- und Konvexbördelung nach SAE und DIN - inklusive Entgrater	208,90	
91612	Hydraulisches Bördelgerät • geeignet für • metrische Bördelung 4 mm (5/32"), 6 mm, 8 mm, 10 mm • 45 Grad Doppelbördelung 3/16", 1/4", 5/16", 3/8", 1/2" • Bördeln von GM Kraftstoffleitungen 5/16", 3/8" • Bördeln von Rohrleitungs-Steckverbindungen 1/4", 5/16", 3/8" • umfasst verschiedene Größen von Werkzeugen und Adaptern zum Bördeln von Kraftstoff-, Brems-, Getriebe-Ölkühler- und Klimaanlage-Leitungen • leichte Anwendung durch Hydraulikbetrieb	559,00	
72451	Bremskolbenrücksetzer universell	18,90	
95252	Bremskolben-Ratschen-Rückstellwerkzeug • zum beschädigungsfreien Zurücksetzen von Bremskolben • ermöglicht ein zentriertes Zurücksetzen ohne zu verkanten • keine Beschädigung von Manschetten, Kolben und Zylindern • wird benötigt bei Wartungsarbeiten und beim Austausch von Bremsbelägen • geeignet für nahezu alle gängigen Fahrzeugtypen mit Schwimm- und Festsätteln ohne integrierte Handbremsfunktion • Spindel-Ratschenmechanik (umschaltbar) verringert den Kraftaufwand • stabile Ausführung mit gehärteten Rückstellplatten für hohe Standzeit • tauchbeschichteter Griff • Arbeitsbereich: 40 - 68 mm • Länge: 270 mm	47,90	
93509	Bremskolbenrückstellsatz 13-tlg. Basisset zum Rücksetzen der Bremskolben • Spindel mit Rechtsgewinde • passend für viele Modelle • inklusive Zuordnungsliste	38,90	

Werkstatt - Handwerkzeug

Nr. **Bezeichnung** **€**
72450 Bremskolbenrückstellsatz **51,90**
 18-teilig, zum Rücksetzen des Bremskolben, je eine Spindel mit Rechts- und Linksgewinde, passend für viele Modelle



80931 Bremskolbenrückstellsatz 50-tlg. **99,00**
 Universalset zum Rücksetzen der Bremskolben
 • mit 3 neuen 5-kant-Einsätzen:
 • 14 mm Innen- 5-kant-Einsatz für Opel (Astra G, Zafira), Smart
 • Spezialeinsatz für Girling-Bremsen
 • 19 mm Innen- 5-kant-Einsatz passend für Peugeot, Renault
 • je eine Spindel mit Rechts- & Linksgewinde
 • passend f. Bendix/Girling u. Smart- Bremsanlagen
 • inklusive 2 Winkelschlüsseln 6 + 7 mm
 • 2 Splintentreiber zum Lösen des Haltestifte der Bremsbeläge an neuen Mercedes-Benz Hinterachsen und Vorderachsen bei älteren Modellen, sowie Opel-Vorderachsen
 • 3 austauschbare Rückhalteplatten, 2 davon offen, Einsatz erfolgt bei sehr weit abgefahrenen Bremsbelägen oder engen Platzverhältnissen durch die Platten ist ein Zusammenbau im Bremssattel möglich



93510 Bremskolben-Rückstellsatz-Pneumatik **219,00**
 22-tlg.
 • für luftdruckunterstützte Rückstellung von Bremskolben
 • Handhebel für Drehfunktion, geeignet für links- und rechtsdrehung
 • auch für Bremssättel m. Handbremsfunktion geeignet
 • beinhaltet 21 Rückstelladapter, u. a. auch 3- und 4-Zapfen-Adapter für neuere Fahrzeuge
 • Arbeitsdruck: 5 bis max. 8 bar
passend zu Alfa Romeo, Audi, Citroen, Fiat, Ford, GM, Honda, Jaguar, Lancia, Land Rover, Mazda, Nissan, Peugeot, Renault, Rover, Saab, Seat, Subaru, Toyota, Volvo, VW



91630 Digital-Bremsscheiben-Schieblehre **74,90**
 160 mm
 • Messbereich bis 140 mm / 5,5 Zoll
 • Haltefunktion
 • Digital-Messung in mm und Zoll
 • mit Batterie CR2032-3V
 • mit Umrechnungsskala
 • Kunststoffkassette



97537 Reibahlen-Repsatz ABS-Sensor **186,90**
 Das Kit enthält:
 (15 x 23 mm): MB A-Klasse, Mazda, Ford
 (18 x 23 mm): Audi, VW, BMW E36 und E46, Seat, Skoda
 (18 x 34 mm): Audi, VW, Seat, Skoda
 (14 x 32 mm): BMW E38, E39, E60, E65, E61, E63, E64, E52, E66, E67, E70 (X5), E71 (X6)
 Ratsche artikuliert 1/4"
 Material: CrV



80944 Leitungsverbinder-Demontagesatz **48,90**
 • 22-tlg.
 • Demontage- und Entriegelungswerkzeuge für schwer zu öffnende Leitungskupplungen
 • für Klimaanlage, Kraftstoff-, Luft- u. Ölleitungen
 • passend für nahezu alle Fahrzeugtypen



Nr. **Bezeichnung** **€**
86999 Druckuhr-Armatur für Klimaanlageprüfung **99,90**
 • idealer Ersatz für defekte Druckuhren an Servicegeräten, jedoch auch ohne ein solches Servicegerät zur Diagnose verwendbar
 • inklusive Hoch- und Niederdruckschlauch und Verbindungsschlauch zum Servicegerät
 • im Träger angebrachte Absperrventile für Hoch- und Niederdruck
 • bei Nichtverwendung der Schnellkupplungen an den Druckschläuchen können diese zum Schutz an den seitlichen Blindanschlüssen befestigt werden
 • mit Haltehaken



92539 Klimaanlage-Lecksuchgerät **112,90**
 • erleichtert die Lecksuche bei PKW-, LKW, und sonstigen Klimaanlage
 • geeignet für Kältemittel: R134a, R12, R11, R500, R503, R22, R123, R124, R502, R404a, R125, AZ-50, HP62, MP39
 • optisches und akustisches Signal bei Erkennung einer Undichtigkeit
 • einstellbare Empfindlichkeit
 • Arbeitsmodus: kontinuierlich (kein Limit)
 • sehr geringe Reaktionszeit
 • Größe: 22,9 x 6,5 x 6,5 cm
 • Gewicht: 560 Gramm
 • Stromversorgung: 3V DV (2 x 1,5V)
 • Sondenlänge: 35,5 cm



89149 Leitungsverbinder-Löseclippsatz **8,90**
 Praktisch und unentbehrlich bei Klima- und Treibstoffleitungen.
 Clips: 1/4", 5/16", 3/8", 1/2", 5/8", 3/4", 7/8"



93559 Kupplungswerkzeug für KFZ-Klimaanlagen **84,90**
 Zur Demontage und Montage von Klimaanlage-Kupplungen. passend zu folgende Klima-Kompressor-Kupplungen:
 • Saden SD5, SD7, SD 505, 507, 510, 575, 708, 709
 • Zexel (Mitsubishi) • Nippon Denso 6P, 10P
 • Chrysler C171 • Ford FS6
 • Hitachi MJ • Tecumseh HR 980
 • Delphi / Harrison (GM) R4, A6, HR-6, V5, DA6
 Inhalt:
 • verstellbare Stiftschlüssel
 • Kupplungsreibplatten-Anzieher
 • Abzieherplatte (2 / 3 Löcher), mit Spindel und Befestigungsschrauben
 • Demontage- / Montagewerkzeug, SAE-Gewinde, kugellagelagert
 • Demontage- / Montagewerkzeug, ISO-Gewinde, kugellagelagert



93570 Bremsenentlüfter und Vakuumtester **44,90**
 • zur Überprüfung von Bauteilen im Unterdrucksystem wie z.B. MAP-Sensoren, Ventile, Schläuche, etc.
 • auch geeignet zum Entlüften von Brems- und Kupplungssystemen
 • inkl. Verbindungsschläuche, Entlüftungsbehälter, Schlauchverbinder / Adapter
 • max. Unterdruck: 0,7 bar



77702 Vakuumpistole **84,90**
 mit Saug- und Druckfunktion
 2 Funktionen: Vakuum und Druck umschaltbar, zum Entlüften von Bremsanlagen, Prüfung verschiedener Unterdruck- / Überdrucksysteme, mit Manometer bis 4 bar, diverse Zubehörteile



Werkstatt - Handwerkzeug

Nr.	Bezeichnung	€	
74611	Lackschichten-Messgerät digital misst die Dicke der Lackschicht auf allen metallischen Oberflächen, Digitalanzeige mit Beleuchtung, mit einer Hand zu bedienen, Messrahmen: 0 - 40 mils / 0 - 1000 µm Reaktionszeit: 1 sec., inkl. Etui, Batterie, Kalibrierungsscheibe und Anleitung	106,90	
72479	Digitale Drehzahlmesser Digitalanzeige, photoelektronische Messung, Messbereich 5 - 99.999 rpm	47,90	
77228	Radioausbau-Satz 32-tlg. Ausbauwerkzeugset für alle gängigen Autoradios und Navigationssysteme Inhalt: 4 x P-01 - Mercedes, VW, Audi, Becker 2 x P-02 - Mercedes, Porsche, Becker 2 x P-03 - VW 2 x P-04 - Skoda 2 x P-05 - Becker 2 x P-06 - Clarion 2 x P-07 - PK Clarion 2 x P-08 - RK-Kenwood 01 2 x P-09 - Sony 2 x P-10 - RK-Kenwood 2 x P-11 - Fiat Bravo, Brava 1 x Schraubendreher - BMW 1 x Winkelschlüssel - BMW, Opel 1 Satz Haken - Opel, Grundig, Blaupunkt 1 Satz Haken - VW, Audi, Ford 1 Satz Haken - Blaupunkt Im Kunststoffkoffer	49,00	
97526	Systemkabel-Entriegelungssatz 14-tlg. Werkzeug für BMW * zum Trennen der Anschlüsse: 1,5, 2,3, 3,5 mm * zum Entfernen der Flansche: 1,5, 2,3, 3,5 mm * zum Entfernen von Kabeln: 2,8 mm * zur Kabletrennung - Micro-Timer II, III: 2,7 mm Stecker Abisolierwerkzeug für Pit Connector Pod Abisolierwerkzeug für Ducon-Steckverbinder: 1,5, 2,8, 4,8 mm	149,90	
89169	Systemkabel-Entriegelungssatz 23-tlg. Elektrische Verbinder aller namhaften Hersteller können ohne Beschädigungen entriegelt werden. Verbindungseffekte und Korrosion können leicht festgestellt und somit schnell repariert werden. Modelle: BMW, Opel, Mercedes, VW, Audi, Jaguar, Porsche, Saab, Seat, Skoda, Ford, Renault, Honda, Mazda, Mitsubishi und Toyota.	138,90	
86151	Totpunkt-Finder / O.T.-Finder • zur leichten und genauen Findung des Zünd-OT • besonders geeignet für Fahrzeuge, die über keine OT Markierung verfügen beinhaltet: • Mess-Einheit mit Magnethalter • Verbindungsschlauch mit Zünd- bzw. Glühkerzengewinde-Adapterungen in 8 -10 -12 -14 -18 mm + Universal Kegel-Adapterung • 60 und 160 mm Adapterrohr aus Aluminium auch für tiefe Kerzenschächte	44,90	
89115	Kurbelwellen-Nockenwellen Fixierung Wird benötigt bei Zahnriemenwechsel und allen anderen Arbeiten an der Motorsteuerung. Einsetzbar für Motoren mit Doppelnockenwellen. Für Dieselmotoren zum Arretieren der Nockenwelle zum Einspritzpumpenrad. Universell einsetzbar durch zwei verschiedene lange Mittelarme. Spezialknebel der Mittelarmschrauben können in eine platzsparende Position gedreht werden. Fixierung durch Abstützung der Nockenwellen gegeneinander Fixierstifte aus gehärtetem Stahl, dadurch lange Lebensdauer.	52,90	
86992	Nockenwellen-Arretiererset 19-tlg. Universalsatz für alle gängigen Hersteller Nockenwellen Arretierung Arretierwerkzeug zur Arretierung des Kurbelwellen Zahnriemenrades Schwungrad-Arretierwerkzeug	38,90	
89143	Über- Unterdruck Tester für Treibstoffpumpe Das Diagnoseventil ist undicht, unkorrekte Zeitfolge, undichter Verteiler und verstopfter Schalldämpfer. INHALT: 3 1/2" Manometer Durchmesser, inkl. 3 x Messing Anschlüsse und 1,22 mm Schlauch. Hohe Qualität durch kalibrierte Skala und Qualitäts-Certifikat	44,90	
86952	Injektor-Rücklaufmengenmessgerät 24 Adapter • Bestimmung des Rücklaufvolumens erfolgt entweder über Glaskolben oder Messbehalter • enthält 6 Glaskolben , 6 Messbecher jeweils mit 70 cm Anschlusschlauch, montiert auf Aluleiste mit Haken • für Common Rail Motoren, bis zu 6 Einspritzdüsen. • passt für verschiedene Injektoren - Hersteller • inclusive 24 Adaptern für Denso C3, C1, Siemens C3, Delphi	83,90	
97511	Universal Kompressions-Prüfgerät Der Kit ermöglicht eine schnelle Kontrolle des Kompressionsdrucks in Motoren mit tief liegenden und schwer zugänglichen Zündkerzen. Das Manometer hat zwei Skalen: 0 - 20 Bar und 0 - 21 kg / cm². Ein Ablassventil & ermöglicht Mehrfachmessung des Kompressionsdrucks. Abmessungen der Adapter: M18x1,5; M14x1,25; M12x1,25; M10x1,0.	43,90	
97551	Universal-Kompressionsprüfer - Kit zur schnellen Kontrolle des Kompressionsdrucks in Motoren mit tiefliegenden und schwer zugänglichen Zündkerzen. - Das Manometer hat zwei Skalen mit einem Bereich von 0 - 20 Bar und 0 - 21 kg/cm². - Das Gerät hat ein Ablassventil - Das Ablassventil ermöglicht eine mehrfache Messung des Kompressionsdrucks.	108,90	

Werkstatt - Handwerkzeug

Nr. Bezeichnung €

89144 Kompressionsprüfer für Benzinmotore **148,90**
Für Glühkerzensitze mit verschiedenen Verlängerungen und Gewinden: M10, M12, M14 und M 18. Für die Kontrolle an Ventilen, Kolbenringen, Dichtungen und Zylinderköpfen. Anwendung für PkW, LKW und Motorräder. Druckventil erlaubt das wiederholte Testen ohne die Demontage des Manometers.



77231 Kompressionsprüfer f. Dieselmotoren **95,90**
0 - 70 bar / 0 - 1000 LB/SQ.IN durch zahlreiche Adapter universell verwendbar. In Kunststoffkassette



89145 Diesel-Kompressionsprüfer für LKW **338,90**
Das Manometer hat ein Auslassventil mit Druckknopf-betätigung (für ein korrektes Ablesen, sollte vor jeder Kontrolle das Druckknopf-Auslassventil betätigt werden).



97553 Öldrucktester beim Ölfilter **164,90**
Entwickelt für die Prüfung des Ölfilterdrucks bei PkW's und Transporter Die im Lieferumfang enthaltenen Adapter passen zu den meisten Motoren. Der Taktbereich liegt zwischen 0 - 100 psi.



97552 Öldrucktester 0-7bar **81,90**
- Dient zur Diagnose von Schäden an Öl- und Motorpumpen
- Erkennt den Druckverlust im Ölsystem
- Genaues Manometer für präzisere Diagnosen an der Ölpumpe
- Schnellkupplungen und Adapter zum Abschalten der Ölversorgung
- Ölbeständiger, langer und flexibler Verbindungsschlauch
- Manometer 0 - 100 psi (0 - 700 kPa)
- Adapter: (1/8-27 zu 1/4-18), (1/8-27 bis 1-28 BSPT), (1/8-27 zu M12-1.5)
- Rohrbogen - Verbinder
- Verbindungskabel
- Adapter: (1/8-27 zu 3/8-18) (1/8-27 zu M10-1.0), (1/8-27 bis M14-1.5)
- Nippel 2"



77232 Öldrucktester **159,00**
zur Diagnose von Undichtigkeiten im Ölsystem mit vielen Adaptern:
R 1/8" DIN 2999, 1/8" x 27 NPT, 1/4" x 18 NPT, - 3/8" x 20 UNF 1/2" x 20 UNF
M10 x 1,0 - M12 x 1,5 - M14 x 1,5
M16 x 1,5 - M18 x 1,5 - 90°
Skala von 0 - 10 bar



Nr. Bezeichnung €

97550 Druckprüfer für Getriebe **189,90**
Das Set enthält:
- 2 Manometer für die Messung von Nieder- und Hochdruck
- 9 Adapter zum Testen einer Vielzahl von Automatikgetrieben
- 4 speziell profilierte Adapter (45° und 90°) für schwer erreichbare Stellen
Modelle:
Acura, Honda, BMW, Chrysler Corp, AMC, Adler, Jeep, Ford, General Motors, Saturn, Hyundai, Infiniti, Isuzu, Jaguar, Lexus, Mazda, Mercedes, Mitsubishi, Nissan, Peugeot, Saab, Subaru, Suzuki, Toyota, VW, Volvo



93547 Zünd und Glühkerzengewinde, Nachschneidesatz **189,00**
• zum Reinigen und Nachschneiden der Gewinde im Zylinderkopf
• beugt Festsetzen von Zündkerzen vor
• erleichtert das Eindrehen der neuen Kerzen
• hergestellt aus gehärtetem und vergütetem Stahl
• Inhalt:

- M8 x 1,00 - 117 mm Länge
- M10 x 1,0 - 117 mm Länge
- M12 x 1,25 - 140 mm Länge
- M12 x 1,25 - 268 mm Länge
- M14 x 1,25 - 140 mm Länge
- M14 x 1,25 - 268 mm Länge
- M18 x 1,50 - 89 mm Länge



97556 Spezialeinsätze-Twist für Glühkerzen **74,90**
Aus Chrom-Molybdän-Stahl
Größen:
- 2,6 mm
- 3,2 mm
- 3,5 mm
- 4,5 mm
- 6,5 mm
- 8,25 mm



96821 Demontagesatz für abgebrochene Glühkerzenelektroden M8, M10 **149,90**
• zur Demontage von Glühkerzen-Elektroden
• geeignet für Glühkerzengewinde M8 x 1,0 - M10 x 1,0 - M10 x 1,25
• beinhaltet: Gewindegewinder M8 x 1,0 - M10 x 1,0 - M10 x 1,25
Gewindegewinder M3 x 0,5 x 100 mm
Gewindegewinder M4 x 0,7 x 100 mm
Spezialbohrer 2,5 x 120 mm - 3,3 x 140 mm
180 mm Ausziehbolzen M3 und M4
• Material: Chrom-Molybdän



97554 Glühkerzen Gewinde-Reparatursatz **179,90**
Größen:
- M8 x 1,0
- M10 x 1,0
- M10 x 1,25
- M12 x 1,0
- M12 x 1,25
- M14 x 1,25



Werkstatt - Handwerkzeug

Nr.	Bezeichnung	€	
92542	Glühkerzenprüfgerät 12 V • reduziert den Aufwand bei Glühkerzenprüfung, keine Demontage der Glühkerzen erforderlich • Prüfergebnis an LED-Anzeige ablesbar • geeignet zur Überprüfung von 12 V Glühkerzen • leichte Bedienung	111,90	
89131	Glühkerzen-Ratschenschlüssel SW = 8 - 10 mm L = 300 mm	19,50	
89132	Glühkerzen-Ratschenschlüssel SW = 8 - 12 mm, L = 300 mm Montage/Demontage von Glühkerzen bei Diesel-Motoren VW, Audi, BMW, Renault. • Für Glühkerzen zwischen der Motor-Einheit und der Diesel-Injektoren-Pumpe. • 12-kant Schlüssel, universell einsetzbar für schwer zugängliche Stellen.	19,50	
77233	Kühlsystem-Abdruck u. Prüfgerät 14-tlg., passend für alle gängigen Fahrzeugtypen Messbereich 0 - 2,5 bar In Kunststoffkassette	158,90	
97510	Vakuum Entlüftungsgerät-Kühler Sorgt für eine schnelle und saubere Wartung des Kühlsystems Das Set beinhaltet: einen universellen Gummiadapter einen dünnen 610 mm Schlauch und einen 1320 mm Kühlmittelschlauch	75,90	
97549	LKW Kühlsystem-Abdruck und Prüfgerät 9-teilig Drucktester für Kühlsystem in LKW's Im Set enthalten: Pumpe, 2,5 bar Manometer, Kabel für Adapter, sieben Adapter für die meisten Modelle wie Daf, Scania, Mercedes Benz usw. Anwendung von Adaptern: - DAF-XF 95, XF 105 - Scania-113, -114, -124, -125 - VOLVO-FH 12 - IVECO-LKW-Daily 2000 C-Serie - RENAULT- Magnum - MAN-L 2000, -TGA - MB-Actros, -Artego, Axor, ECO 8401, - LKW 1728, MAN-F 90, F-2000, IVECO-EURO-Star, EURO-Tech, EURO-Truck, Strahlis - MB-Sprinter, -Vito	249,00	

Nr.	Bezeichnung	€	
93549	Abdrucksatz Turbolade-System • zur Überprüfung der Ladesystem-Komponenten im eingebauten Zustand • fachgerechte und wirtschaftliche Fehlersuche • Sicherheitsventil verhindert ein Befüllen mit zu hohem Druck • geeignet für Abgasturbolader-, G-Lader-, und Kompressorensysteme • passend für die meisten Ladeschläuche • auch geeignet für den Einsatz von Lecksuchmitteln • beinhaltet 4 Adapterpaare • geeignet für folgende Schlauchgrößen: 35 - 40 - 45 mm 50 - 55 - 60 mm 65 - 70 - 75 mm 80 - 85 - 90 mm	139,90	 
89147	Pneumatisches-Kühlsystem-Befüllgerät Sifon mit Filter verhindert, dass Schmutzpartikel ins Kühlsystem gelangen können. Manometer mit Gummiummantelung.	66,90	
89121	Diesel-Injektor Abziehset Zum Herausziehen der festgebackenen Injektoren im Zylinderkopf. Demontage-Stift zum Herausziehen des Injektors. 2 Gewindeadapter zum Herausziehen stark festsitzender Injektoren (Injektor muss erneuert werden). INHALT: • 1 Schlaghammer 1.75 kg • 1 Gewinde-Adapter M17 x 1.0 • 1 Gewinde-Adapter M27 x 1.0 • 1 Demontage-Stift M12 • 1 Kugelgelenk • 2 Adapterstücke für Demontage-Kralle	74,90	
93585	Injektor Ausziehsatz CDI • Kugelgelenk ermöglicht den Einsatz des Gleithammers auch bei beengten Platzverhältnissen • leichte u. schnelle Demontage des Injektors • Inhalt: - Gleithammer mit Schaft und Griff, Gewicht 4400 g - Kugelgelenk-Adapter - Adapter (Innengewinde): M14 x M14 - M17 x M14 M25 x M14 - M27 x M14 - Adapter (Aussengewinde): M27 x M14 - M20 x M14 - Einsätze (geschlitz, 6-kant) für elektrische Einheit: 25 - 27 - 29 - 30 mm - 10 mm Innensechskant Bit-Einsatz mit 12.5 - 1/2 Antrieb	147,90	
93556	Injektor Auszieherwerkzeug-Set • erleichtert die Demontage der Diesel-Injektoren • durch reichhaltige Adaptierung für die gängigsten Injektoren geeignet • Inhalt: - 3 unterschiedliche Gleithämmer: 1,6 Kg - 160 mm lang, 2,7 Kg - 460 mm lang, 5,1 Kg - 600 mm lang - Ausziehklaue mit Gabelöffnung: 13,7 x 18 mm - 105 mm lang, 12,7 x 19 mm - 130 mm lang - geschlitzte 6-kant Steckschlüsseinsätze: 12,5 (1/2), 100 mm in SW 25 - 27 - 28 - 29 - 30 mm - Injektor-Auszieher in Hülsenbauform mit Stützschaalen: Außen Ø 35 mm, Innen Ø 29 mm, Spindel mit M17 x 1,0 AG - Ausziehadapter mit Außengewinde M27 x 1,0 (3Stk.) - M25 x 1,0 - Ausziehadapter mit Innengewinde M27 x 1,0 (3Stk.) - Gleithammeradaptierung für Innen-, Außen- und Klauen-Auszieher	369,00	

Bei den oben genannten Ersatzteilen handelt es sich nicht um Originalteile. Original Ersatzteilnummern dienen ausschließlich zu Vergleichszwecken.
 Bestellung: Tel 0043(0)7673/30703 Fax: 0043(0)7673/30703/40. www.oekoprofi.com Alle Preise inkl. 20% Mwst.

Werkstatt - Handwerkzeug

Nr. **Bezeichnung** **€**
60028 **Stecknuss-lang zu Lambdasonde** **6,90**
 Passend bei: Ford, BMW, Opel, VW, Audi & Skoda.
 - Größe 22 mm
 - 6-Kant
 - Kopf: 1/2"



86157 **Auszieher f. Injektor-Nadeln Common-Rail** **32,90**
 • der 3 Backen-Auszieher ermöglicht eine sichere Demontage auch feststehender Injektornadeln
 • ein Anbohren der Injektornadel ist nicht notwendig somit lassen sich auch Injektornadeln ausziehen die sich beim Versuch Anzubohren mitdrehen



93579 **Injektoren Dichtsitzfräser Set 5-tlg.** **62,90**
 • zur Ausbesserung der Dichtsitze beim Injektoren-Ausbau
 • Führung mit 19 mm Aussensechskant
 • 15 x 19 mm Fräser - diverse Modelle
 • 17 x 17 mm Fräser - BMW, Peugeot, Citroen, Renault
 • 17 x 19 mm Fräser - Mercedes CDI
 • 17 x 21 mm Fräser abgewinkelt - Fiat / Iveco



97557 **Diesel-Injektor Spezialeinsätze 1/2Z** **61,90**
 Erleichtert die Demontage der Abdeckung des Einspritzdüsen-Steckverbinders bei voller Sicherheit für die Steuerkabel der Common Rail.
 Größe und Anwendung:
 - 25 mm - Siemens 2.0 L DW10 HDI (PSA)
 - 27 mm - Siemens 2.0 L DW10 HDI (PSA)
 - 29 mm - Bosch CDI und HDI
 - 30 mm - Bosch Renault/Nissan 1.9 L (F9Q-Motoren)



89136 **Injektor-Nussensatz 1/2"** **39,80**
 Steckschlüssel mit 1/2" Antrieb zum Aus- und Eindrehen von Diesel-Einspritzdüsen mit Rücklaufleitung z.B. für Alfa Romeo, Audi, BMW, Chrysler, Ford, Mercedes, Peugeot, Rover, Seat, Vauxhall, Volvo
 • 22 mm, 6-kant, Länge: 110 mm
 • 22 mm, 12-kant, Länge: 75 mm
 • 27 mm, 12-kant, Länge: 78 mm
 • 28 mm, 12-kant, Länge: 78 mm



89142 **Einstellsatz für Diesel-Einspritzpumpen** **94,90**
 • Zur Prüfung der Motorsteuerung und zum Einstellen des Förderbeginns.
 • Messuhradapter mit Spannschaft zum Montieren der Messuhr.
 • inkl. Verlängerung und Adaptern für verschiedene Gewinde.
 • Geeignet für Bosch EP/VE, Rotary, Diesel Kikki, Nippon, Denso, Lucas, CAV Rotodiesel
 • Verwendbar für: Fiat, Lancia, Alfa Romeo, VW, Audi, BMW, Ford, Renault, Rover, Iveco, Mitsubishi, Nissan, Isuzu, etc.



Nr. **Bezeichnung** **€**
93581 **Motor Einstellsatz** **23,90**

zu VAG 1.4 - 1.6 - 1.9 - 2.0 SDI/TDI
 • zum Einstellen und Kontrollieren der Motor-Steuerezeiten beim Wechseln des Zahnriemens, der Nockenwelle, etc.
 • passend für folgende Modelle:
 - Audi A2 1.4 TDI (02-06), A3 1.9 / 2.0 TDI (02-08), A4 1.6 TDI (02-05), A4 1.9 / 2.0 TDI (04-08)
 Motorcodes: AMF, ASZ, ATD, AVB, AVF, AWX, AXR, AZV, BHC, BKC, BKD, BKE, BLB, BMN, BNA, BPW, BRB, BRC, BRD, BRE, BUY, BVA, BVF, BVG
 - Seat Altea 1.9 SDI / TDI (05-08), Leon 1.9 / 2.0 TDI (05-08), Toledo 1.9 SDI / TDI (05-08)
 Motorcodes: BJB, BKC, BLS, BMM, BXE
 - Skoda Fabia 1.4 TDI (03-06), Octavia 2.0 TDI (03-06)
 Motorcodes: AMF, AZV, BKD
 - VW Beetle 1.9 TDI (02-08), Bora 1.9 TDI (02-08), Fox 1.4 TDI (02-08), Golf 1.9 / 2.0 TDI (02-08), Lupo 1.4 TDI (02-08), Polo 1.4 / 1.9 TDI (02-08), Sharan 1.9 TDI (02-08)
 Motorcodes: AJM, AMF, ANU, ARL, ASZ, ATD, AUJ, AVB, AVF, AWX, AXR, BAY, BMS, BNM, BNV, BWJ
 • Inhalt:
 - Kurbelwellen-Arretierung, zu verwenden wie OEM T10100
 - Pumpenrad / Nockenwellen-Arretierung, zu verwenden wie OEM 3359
 - Kurbelwellen-Arretierung, zu verwenden wie OEM T10050
 - 4 mm Absteckstift, zu verwenden wie OEM T10115



93539 **Motoreinstellsatz** **126,90**

• passend zu folgende VAG Motoren:
 - 1,9L / 2,0L TDI Pumpe/Düse
 - 1,9L TDI (konventionelle Diesel)
 - 2,5L V6-TDI (nicht Benziner)
 - 3,3L V8-TDI (nicht Benziner)
 - 1,2L 3-Zylinder und 1,4L / 1,6L Benziner
 • Inhalt:
 - Nockenwelle-Arretierwerkzeuge
 - Einspritzpumpen-Arretierwerkzeuge
 - Kurbelwellen-Arretierwerkzeuge
 - 22 mm Einspritzdüsen-Steckschlüssel



86162 **Klimaanlagen-Werkzeugsatz** **23,90**

• beinhaltet alle Werkzeuge für Verschraubungen an Klimaanlagen
 • Spezial-Einsätze für Festdrossel 2,2 und 3,2 mm
 • 2 Spezialeinsätze 8-kant 12 u. 15 mm, 6,3 (1/4) Antrieb
 • TS-(5-Stern-Profil) Bits zum Lösen von z.B. Flanschen TS10, TS15, TS20, TS25, TS27, TS30 u. TS40









89133 **Lichtmaschinen-Kombischlüsselsatz** **37,90**

15-tlg.
 Zur Montage von Freilauf-Riemenscheiben. 33-Zahn Einsätze ermöglichen das Festhalten der Riemenscheibe.
 MODELLE: Alfa Romeo, Audi, BMW, Citroën, Fiat, Mercedes, Mitsubishi, Renault, Seat, Skoda, Volvo, Opel.
 INHALT:
 • Innensechskant-Bits (6-kant Antrieb): 8 und 10 mm
 • Innenvielzahn-Bits (6-kant Antrieb): M8 und M10
 • T-Profil Bits (6-kant Antrieb): T40 und T50
 • 2 festmontierte Bits T50 und M10 mit 33-Zahn Einsatz
 • inkl. Adapter:
 - Splines: 15 mm x 33T, 22 mm x 33T
 - HEX 22 mm x 28 mm
 - Rund: Ø = 34 mm - 4 Stift



Werkstatt - Handwerkzeug

Nr.	Bezeichnung	€
89134	Lichtmaschinen-Kombischlüsselsatz 30-tlg. Material: Stahl Cr-V. Zur Montage von Freilauf-Riemenscheiben. Ermöglichen das Festhalten der Riebenscheibe. INHALT: <ul style="list-style-type: none"> • 1/2"Dr.xT50 W/33 Mercedes A-Class • 1/2"Dr.xM10 W/33 VW, Audi, BMW, Ford, Skoda, Mercedes, Opel/Vauxhall, Porsche, Renault • H15x33 Ford H22x33 Renault, Mercedes • H22 • H17x4 • 1/2"Dr.xH10 • H8xH10 • H10xH10 Bit • M8xH10 M10xH10 Renault • T40xH10 • T50xH10 • M10xH12 Renault, BMW, Ford, Mercedes, Porsche, Vauxhall, VAG • H22xH28 Porsche • H19xH28 Universal • 1/2"Dr.xM10 M10 • 3/8"Dr.xM10 W/31 14mmx31T Fiat • H21xH28 Renault, BMW, Ford, Mercedes, Porsche, Vauxhall, VAG • H17 Ford • H38x3Pins Toyota • Special socket 15mmx33T Ford • H10xFH10x68L Toyota • T50xH12 Mercedes-Benz A-Clas • H17xH21 • H15xH28 • 3/8"x10mm • 1/2"Dr.xT50 T50 Mercedes-Benz, Renault, Peugeot • 1/2"Dr.xT50 T50 Mercedes-Benz, Renault, Peugeot • 1/2"Dr.xM10T50 	99,50
		
86993	Ausweiter für Auspuffrohr 3-tlg. für Auspuffdurchmesser 1 1/8 - 1 3/4Z 1 1/2 - 2 1/2Z 2 1/8 - 3 1/2Z erlaubt das Aufweiten des Auspuffs mit Heißluftgebläse in diesem Zustand lassen sich Undichtigkeiten leicht ausbessern	46,90
		
89171	Auspuffrohrabschneider mit Ratsche 28 - 67 mm Schneidbereich: Ø 28 - 67 mm, Schneidrad einzeln erhältlich.	113,90
		
89162	Auspuffrohr-Trennwerkzeug 65,90 Zum Trennen von stark befestigten Auspuffrohren. <ul style="list-style-type: none"> • 6-kant 17 mm, Außenantrieb 3/8", • Rohrdurchmesser: 51-60 mm • Material: Chrome-Stahl • Pressweite: 0-120 mm 	65,90
		
92345	Lager- und Gummibuchsen-Werkzeugsatz 26-tlg. <ul style="list-style-type: none"> • umfangreicher Satz für schnelle und effektive Demontage und Montage von Radlagern und Fahrwerksbuchsen • reduziert die Gefahr von Beschädigungen am Lager und Gehäuse • Druckplatten mit 4 Abstufungen • 4 Druckspindeln: M10 x 1,5 - M12 x 1,5 - M14 x 1,5 - M16 x 1,5, 450 mm lang • Verwendung von Druckplatten und Hülsen auch mit Werkstattpressen möglich • Hülsen-Wandstärke: 5 mm • Hülsenhöhe: 94 mm • Hülsen-Aussen Ø: 44, 46, 48, 50, 52, 54, 56, 58, 60, 62, 64, 66, 68, 70, 72, 74, 76, 78, 80, 82 mm • Druckplatten: Ø 83 x 20 mm 	329,00
		

Nr.	Bezeichnung	€
99983	Universal-Radlager Werkzeugsatz 19-tlg. Ermöglicht den Austausch des vorderen Radlagers, ohne dass zusätzliche Bauteile demontiert werden müssen. Passend für sehr viele Fahrzeuge mit Frontantrieb. Set-Zusammensetzung: <ul style="list-style-type: none"> • Größen: 55,5, 59, 62, 65, 66, 71,5, 73, 78, 84, 86 & 91 mm • Schrauben (je 3 Stück): M12 x 1,5 & M14 x 1,5. 	108,90
		
93533	Montagewerkzeug-Radlager-Nabeneinheit 239,00 <ul style="list-style-type: none"> • geeignet für folgende VAG-Modelle: <ul style="list-style-type: none"> - Audi A2 - VW Lupo - Polo - Fox - Seat Ibiza - Skoda Fabia • passend für Lagereinheit-Ø 62, 66 und 72 mm • ermöglicht eine Montage direkt am Fahrzeug • minimiert den Arbeitsaufwand • einfache und sichere Handhabung • wahlweise auch mit Werkstattpresse verwendbar • Inhalt: <ul style="list-style-type: none"> - 1 Druckglocke, universal - 3 Druckstücke - 1 Splndeleinheit, kugelgelagert - 2 Halbschalen (schwarz) für 72 mm Lager - 2 Halbschalen (verchromt) für 66 mm Lager - 2 Halbschalen (eloxiert) für 62 mm Lager - 2 Befestigungsschrauben f. Halbschalen M12x1.5 - 6 Befestigungsschrauben f. Halbschalen M14x1.6 	239,00
		
93649	Universal-Radlager Werkzeugsatz 31-tlg. 239,00 <ul style="list-style-type: none"> • universell einsetzbar bei den meisten PKW-Radlagern • ermöglicht eine Demontage und Montage der Radnabe und der Radlager • Inhalt: <ul style="list-style-type: none"> - Druckplatten mit folgenden Durchmessern: <ul style="list-style-type: none"> 50 - 55 - 59 - 63,3 - 66,6, 70,3 - 71,5 - 73,1 - 73,4 - 74,8 - 77,5 - 81,5 - 83,4 mm - Glocken mit folgenden Durchmessern: <ul style="list-style-type: none"> 76 - 86 - 91 - 102 mm - 3 Demontage-Bolzen M12 x 1,5 - 3 Demontage-Bolzen M14 x 1,5 - Spindel 22,2 mm x 300 mm, inklusiv Drucklager - Druckmutter SW 32 x 60 mm - Druckhülse Ø 38 x 40 mm - Druckscheibe Ø 40 x 3 mm 	239,00
		
86953	Silentlager Montagesatz mit 4 Spindeln 279,00 <ul style="list-style-type: none"> • universell einsetzbar für alle Fahrzeuge • zur Demontage und Montage von Silent-, Gummi- und Kugellagern • auch für Gummi-buchsen und Radialdichtringe zu verwenden • leichtgängig durch Industrie-Rillenkugellager an der Spindelmutter • Spindel in M10, M12, M14 und M16, Länge 350 mm • 20 Druckstücke (AussenØ x InnenØ): <ul style="list-style-type: none"> 44x34 - 46x36 - 48x38 - 50x40 - 52x42 - 54x44 56x46 - 58x48 - 60x50 - 62x52 - 64x54 - 66x56 68x58 - 70x60 - 72x62 - 74x64 - 76x66 - 78x68 80x70 - 82x72 • Druckstücke geschlitzt zur Sichtkontrolle 	279,00
		
80945	Kupplungs-Zentriersatz 17-tlg. 34,90 <ul style="list-style-type: none"> • 8 konische Zentrier-Adapter für Kupplungsscheiben mit Bohrung 14,5 - 25,5 mm • 8 Adapter für die Zentrierung in der Kurbelwelle in den Größen 10,8-12, 2-13, 5-14, 7-15, 8-17, 1-18,3 und 19,9 mm • 145 mm Zentrierwelle 	34,90
		
60029	Kupplungs-Zentrierwerkzeug 10,90	10,90
		

Bei den oben genannten Ersatzteilen handelt es sich nicht um Originalteile. Original Ersatzteilnummern dienen ausschließlich zu Vergleichszwecken.
 Bestellung: Tel 0043(0)7673/30703 Fax: 0043(0)7673/30703/40. www.oekoprofi.com Alle Preise inkl. 20% Mwst.

Werkstatt - Handwerkzeug

- Nr.** **Bezeichnung** **€**
- 91614 Kupplungs-Zentriersatz** **149,90**
zum Zentrieren von Kupplungsscheiben an Fahrzeugen mit und ohne Führungslager
- geeignet für Pkw, Geländewagen und Kleintransporter mit Front-, Heck- u. Allradantrieb
 - Spindelführung: 55 mm lang, M15 x 1,5
Dornbereich: 15 mm bis 19 mm
 - Spindelführung: 100 mm lang, M15 x 1,5
Dornbereich: 19,5 mm bis 26 mm
 - Spindelführung: 150 mm lang, M15 x 1,5 für kleinen und großen Kegel
 - kleiner Konusadapter, M15 x 1,5 Spindel-Innengewinde
Bereich: 19 - 30 mm, InnenØ 20 mm
geeignet für 55 mm Spindelführung
 - großer Konusadapter, M15 x 1,5 Spindel-Innengewinde
Bereich: 26 - 35 mm, InnenØ 27 mm
geeignet für 100 mm Spindelführung
 - Dual-Disc-Adapter Höhe: 30 mm
Konusseite: 29 - 49, Flache Seite: 49 - 69 mm,
für Kupplungen ohne Führungslager
 - Pilotadapter Ø 10 - 12 - 14 - 15 - 16 - 17 - 19 - 25 - 27 mm für Kupplungen mit Führungslager



- 92343 Montagescheibensatz 21-tlg.** **358,90**
- geeignet für die Montage von Lagerschalen und Radialdichtringen
 - besonders hilfreich bei Verwendung mit Hydraulikpressen
 - beinhaltet 17 Druckscheiben
Ø 70 bis 150 mm (in 5 mm Schritten)
 - 273 mm Metall-Griffstück inkl. Schraube zur Montage mit Hammer
 - Material: Carbon-Stahl



- 80946 Druckstücksatz 10-tlg.** **54,90**
- zum Aus- und Einpressen von Wellen, Lagern etc.
 - enthält einen Ausschlagdorn sowie Druckstücke mit folgenden Aussendurchmessern:
40-44-50-59-63-65-72-76-81 mm
 - Aufnahmebohrung 14 mm



- 92344 Lager-Eintreibersatz 34-tlg.** **191,00**
- zum schonenden Eintreiben von Lager- und Radialdichtringen
 - beinhaltet 34 Nylon-Eintreibscheiben und 3 Stahleintreiber
 - passend für die meisten Lager
 - beinhaltet folgende Druckstückgrößen:
10-26 mm / 10-30 mm / 10-35 mm
12-28 mm / 12-32 mm / 12-37 mm
15-32 mm / 15-35 mm / 15-42 mm
17-35 mm / 17-40 mm / 17-47 mm
20-42 mm / 20-47 mm / 20-52 mm
25-47 mm / 25-52 mm / 25-62 mm
30-55 mm / 30-62 mm / 30-72 mm
35-62 mm / 35-72 mm / 35-82 mm
40-68 mm / 40-60 mm / 40-90 mm
45-75 mm / 45-85 mm
50-80 mm / 50-90 mm
 - Druckscheiben: 45-100 mm / 50-110 mm



- 80947 Lager-Eintreibersatz metrisch, 17-tlg.** **38,90**
- aus Aluminium
 - mit 3 Ausschlagdornen: Ø 11, 16, 21 mm
 - mit 13 Druckstücken:
 - 10 mm InnenØ x 12 mm AußenØ
 - 12 mm InnenØ x 14 mm AußenØ
 - 14 mm InnenØ x 16 mm AußenØ
 - 15 mm InnenØ x 17 mm AußenØ
 - 16 mm InnenØ x 18 mm AußenØ
 - 18 mm InnenØ x 20 mm AußenØ
 - 19 mm InnenØ x 21 mm AußenØ
 - 20 mm InnenØ x 22 mm AußenØ
 - 22 mm InnenØ x 24 mm AußenØ
 - 25 mm InnenØ x 27 mm AußenØ
 - 26 mm InnenØ x 28 mm AußenØ
 - 28 mm InnenØ x 30 mm AußenØ
 - 30 mm InnenØ x 32 mm AußenØ



- Nr.** **Bezeichnung** **€**
- 72468 Univ. Bremsstrommel-Werkzeugsatz** **106,90**
6-teilig, Bremsfedernspanner, Bremsfedernzange mit beweglicher Kralle, Schlauchklemme, Bremskolbenklammern, Handbremsseilzange



- 60042 Univ. Bremsstrommel-Werkzeugsatz** **124,90**
15tlg.
Das Set enthält:
- Schraubenschlüssel mit Schlitz für Bremsleitungen - zum Anschrauben von Ausgleichsverbindern an den Leitungen der Vorder- und Hinterachsbremsanlage
 - 3 x Inbus-Nussen
 - Sicherheitsfederzangen
 - Div. Zangen
 - Zange zum Greifen & Fixieren der Handbremsseile
 - Schraubenzieher
 - 1 x Spezialwerkzeug zum Entfernen der Trommelbremsschutzvorrichtungen
 - 3 verschiedene Schlüssel
 - 2 x Bürsten zur Reinigung/Entrosten des Bremssystems (u.a. für Flugrost)
 - 1 x passender Werkzeugschlüssel für alle Mercedes-Modelle



- 86147 Entriegelungswerkzeug f. Bremsbacken-Feder** **13,90**
- zur leichten Demontage der Haltefeder bei Bremsbacken
 - für den professionellen, täglichen Werkstatteinsatz
 - geeignet für Federtellerdurchmesser 14 bis 20 mm
 - leichte und sichere Handhabung
 - Länge 240 mm, Durchmesser 34 mm



- 93639 Bremsseil-Federnzange 215 mm** **28,90**
- zur Montage und Demontage von Handbremsseilen
 - Gewerbe und Maul brüniert
 - Griff vernickelt



- 93638 Bremsfedernzange 330 mm mit beweglicher Kralle für genietete und geklebte Beläge** **38,90**



- 92348 Federtellerzange für Trommelbremse** **44,90**
- zur Demontage von Federtellern an Bremsbacken
 - selbstständig öffnend durch Federmechanik









- 92349 Achsmanschettenzange** **35,90**
- passend für schrittweise einstellbare Schlauchklemmen (ohne Auge und Federhalter), verbaut an Achsmanschetten bei VAG, Mercedes und Toyota
 - Spezialklauen erleichtern die Anwendung
 - automatisch öffnend



- 80948 Lüfternabenschlüssel-Set 4-tlg.** **38,90**
- 32 mm x 270 mm: zum Gegenhalten der Visco-Kupplungsantriebswelle bei BMW und Ford
 - 36 mm x 270 mm: zum Gegenhalten der Visco-Kupplungsantriebswelle bei Ford, Opel und GM
 - 41 mm x 270 mm: zum Verdrehen der Wasserpumpe bei Opel und GM um den Antriebsriemen bei OHC-Motoren zu spannen
 - 46 mm x 270 mm: zum Verdrehen der Wasserpumpe bei Opel und GM um den Antriebsriemen bei OHC-Motoren zu spannen



Werkstatt - Handwerkzeug

Nr.	Bezeichnung	€
80949	Gegenhalterschlüssel <ul style="list-style-type: none"> • verstellbar von 40-220 mm • durch die Baulänge von ca. 400 mm u. die damit verbundene Kraftaufbringung ideal z.B. zum: • Lösen der Befestigungsschraube an Einspritzpumpen • Arretieren des Nockenwellen- oder Dieselpumpenrads • für Riemen- und Kettenantrieben • zur Spannung und Entlastung von Sicherungsstiften • mit 4 Paar austauschbaren Haltezapfen, Ø 6 -10 mm, 8 - 11 mm, 10 - 12 mm, 11 - 16 mm, daher für nahezu alle Nockenwellenräder geeignet. 	99,90
89137	Riemenscheiben-Schlüsselsatz L = 400 mm Demontage von Schrauben an Motorsteuerzeiten etc. <ul style="list-style-type: none"> • Länge = 400 mm • Größen: 12, 13, 14, 15, 16, 17, 18 und 19 (12-kant) 	94,90
97558	Gegenhalter Kurbelwellen-Zahnriemenrad 70 cm Der Schlüssel kann verwendet werden, um die Riemenscheibe an den Ventilen der Kurbelwelle 2 und 4 zu blockieren. VW: 1,4, 1,6, 2,0l (Käfer, Bora, Caddy, Golf, Lupo, Polo, Sharan, Touran, Transporter) AUDI: A2, A3, A4, A6, TT SKODA: Fabia, Octavia, Superb ADX, AEA, AEE, AEH, AEX, AFH, AFK, AGP, EGR, AHW, AJM, AKL, ALN, AMF, ANA, ANA, APE, APF, ARM, ATJ, AUA, AWH 	53,90
86187	Gelenk-Hakenschlüssel <ul style="list-style-type: none"> • Spezialstahl • brüniert • für Nutmuttern DIN 1804 und zum Einstellen von Steuerkopflagern. • spannend von 35-60 mm • Gesamtlänge 175 mm 	15,90
91649	Gelenk-Hakenschlüsselsatz 8-tlg. ideal für Flansche, Ringe, Muttern und Lager <ul style="list-style-type: none"> • 3 Sondertasten • 3 Haken Adapter • 3 Shank Adapter mit Ø 7,9, 6, 5, 4 mm • 2 Einzelstäbe mit Ø 6 mm und 8 mm • Abmessungen (Tiefe/Dicke/Länge): 2,8/5/175 mm, 3/10/200 mm, 4/12/290 mm • Größen: 35/60, 60/90, 90/120 mm 	74,90
89141	Zahnriemen-Spannungsprüfer Kompakte Ausführung aus Metall. Einfache Ablesemöglichkeit in allen Anwendungspositionen. Kontrolliertes Einstellen der Zahnriemen-Vorstpannung 	58,90
86153	Montage-Werkzeugsatz für flexible Keilrippenriemen <ul style="list-style-type: none"> • ermöglicht die zerstörungsfreie Montage von flexiblen Keilrippenriemen • flexible Riemenantriebe benötigen keine Spannrolle, dafür aber dieses spezielle Werkzeug zur Montage • passend für folgende Modelle: - BMW: 118, 120, 318, 325, 330, 335, 520, 525, 530, 535, 635, 730, X3, X5 mit Benzin und Diesel Motor - Chrysler: Grand Voyager, Voyager - Citroen: C2, C3, C4, Jumper, Relay - Fiat: Albea, Doblo, Marea, Multipla, Ducato, Fiorino, Fiorino Qubo, Linea, Palio, Siena, Stilo, Strada Pick Up, Lancia: Lybra - Ford: C-Max, Focus, Mondeo, Tourneo, Transit, Courier, Fiesta, Fusion - Iveco: Daily - Mazda: 3, 5, Axela - Peugeot: 206, 207, 307, Boxer - VOLVO: C30, S40, V50 • beinhaltet 3 verschiedene Spezialwerkzeuge 	94,90

Nr.	Bezeichnung	€																																																				
89117	Universal Nockengurt-Werkzeugsatz Demontage des Nockengurtes an den meisten gängigen Fahrzeugtypen anhand verschiedener Schlüssel-Einsätze. Modelle: Alpha Romeo, Fiat, Citroen, Peugeot, Renault, VW, Audi 	93,90																																																				
89116	Universal Riemen-Werkzeugsatz Modelle: • BMW • CHRYSLER • CITROËN • FIAT • FORD • IVECO • MAZDA • MERCEDES • PEUGEOT • VOLVO 	49,90																																																				
89139	Zahnriemenrad-Abzieher 50 - 95 mm Verwendbar für: VW, Nissan, Renault, Peugeot, Opel, etc. 	86,90																																																				
86184	Riemenscheibenschlüssel für Keilriemenscheibe <ul style="list-style-type: none"> • für Montage von Riemenscheiben (Gegenhalter) • universell verwendbar • 850 mm langes Band 	31,90																																																				
86183	Riemenscheibenschlüssel für Keilrippenriemen und Flachriemen <ul style="list-style-type: none"> • zum Gegenhalten von Keilrippenriemenscheiben (z.B. beim Lösen der Riemenscheiben-Befestigungsschrauben) 	48,90																																																				
89135	Getriebewellen-Spezialnüsse 1/2" Material: Cr-Mo Steel Nüsse 12-kant: 30, 32, 34, 35, 36 mm Nüsse HEX: 14, 17, 19 mm 	78,90																																																				
86159	Set für Nutmuttern 22 - 75 mm, 11-tlg. <ul style="list-style-type: none"> • zum schonenden Lösen von Nutmuttern • Anziehen mit Drehmoment • zur Verwendung bei z.B. Lagerverschraubungen • 12,5 (1/2) Antrieb, Länge 60 mm • Größen: <table border="1" style="margin-left: auto; margin-right: auto;"> <thead> <tr> <th colspan="4">alle Maße in mm</th> </tr> <tr> <th>InnenØ</th> <th>AußenØ</th> <th>Zahnbreite</th> <th>Zahnlänge</th> </tr> </thead> <tbody> <tr><td>15,5</td><td>22,0</td><td>3,3</td><td>5,8</td></tr> <tr><td>18,5</td><td>26,0</td><td>3,8</td><td>5,8</td></tr> <tr><td>21,5</td><td>30,0</td><td>4,3</td><td>5,8</td></tr> <tr><td>25,0</td><td>33,0</td><td>4,0</td><td>4,8</td></tr> <tr><td>27,5</td><td>37,0</td><td>4,8</td><td>4,8</td></tr> <tr><td>33,5</td><td>44,0</td><td>5,3</td><td>4,8</td></tr> <tr><td>38,5</td><td>50,0</td><td>5,8</td><td>3,8</td></tr> <tr><td>44,5</td><td>56,0</td><td>5,8</td><td>3,8</td></tr> <tr><td>50,5</td><td>63,0</td><td>6,3</td><td>3,8</td></tr> <tr><td>55,5</td><td>69,0</td><td>6,8</td><td>2,8</td></tr> <tr><td>61,5</td><td>75,0</td><td>6,8</td><td>2,9</td></tr> </tbody> </table> 	alle Maße in mm				InnenØ	AußenØ	Zahnbreite	Zahnlänge	15,5	22,0	3,3	5,8	18,5	26,0	3,8	5,8	21,5	30,0	4,3	5,8	25,0	33,0	4,0	4,8	27,5	37,0	4,8	4,8	33,5	44,0	5,3	4,8	38,5	50,0	5,8	3,8	44,5	56,0	5,8	3,8	50,5	63,0	6,3	3,8	55,5	69,0	6,8	2,8	61,5	75,0	6,8	2,9	222,90
alle Maße in mm																																																						
InnenØ	AußenØ	Zahnbreite	Zahnlänge																																																			
15,5	22,0	3,3	5,8																																																			
18,5	26,0	3,8	5,8																																																			
21,5	30,0	4,3	5,8																																																			
25,0	33,0	4,0	4,8																																																			
27,5	37,0	4,8	4,8																																																			
33,5	44,0	5,3	4,8																																																			
38,5	50,0	5,8	3,8																																																			
44,5	56,0	5,8	3,8																																																			
50,5	63,0	6,3	3,8																																																			
55,5	69,0	6,8	2,8																																																			
61,5	75,0	6,8	2,9																																																			
86160	Innenzahn Nutmuttern-Set 26-88mm, 10-tlg. <ul style="list-style-type: none"> • zum schonenden Lösen von Nutmuttern • Anziehen mit Drehmoment • zur Verwendung bei z.B. Lagerverschraubung • 12,5 (1/2) Antrieb, Länge 60 mm • Größen: <table border="1" style="margin-left: auto; margin-right: auto;"> <thead> <tr> <th colspan="4">alle Maße in mm</th> </tr> <tr> <th>InnenØ</th> <th>AußenØ</th> <th>Zahnbreite</th> <th>Zahnlänge</th> </tr> </thead> <tbody> <tr><td>20,0</td><td>26,0</td><td>2,8</td><td>2,5</td></tr> <tr><td>23,5</td><td>31,0</td><td>2,8</td><td>3,0</td></tr> <tr><td>26,5</td><td>34,0</td><td>3,8</td><td>2,5</td></tr> <tr><td>29,5</td><td>38,0</td><td>4,8</td><td>2,5</td></tr> <tr><td>34,5</td><td>42,0</td><td>3,8</td><td>3,5</td></tr> <tr><td>40,5</td><td>50,0</td><td>4,8</td><td>3,5</td></tr> <tr><td>46,5</td><td>58,0</td><td>4,8</td><td>4,0</td></tr> <tr><td>59,5</td><td>75,0</td><td>5,8</td><td>4,5</td></tr> <tr><td>65,8</td><td>82,0</td><td>5,8</td><td>5,0</td></tr> <tr><td>71,8</td><td>88,0</td><td>5,6</td><td>5,0</td></tr> </tbody> </table> 	alle Maße in mm				InnenØ	AußenØ	Zahnbreite	Zahnlänge	20,0	26,0	2,8	2,5	23,5	31,0	2,8	3,0	26,5	34,0	3,8	2,5	29,5	38,0	4,8	2,5	34,5	42,0	3,8	3,5	40,5	50,0	4,8	3,5	46,5	58,0	4,8	4,0	59,5	75,0	5,8	4,5	65,8	82,0	5,8	5,0	71,8	88,0	5,6	5,0	269,90				
alle Maße in mm																																																						
InnenØ	AußenØ	Zahnbreite	Zahnlänge																																																			
20,0	26,0	2,8	2,5																																																			
23,5	31,0	2,8	3,0																																																			
26,5	34,0	3,8	2,5																																																			
29,5	38,0	4,8	2,5																																																			
34,5	42,0	3,8	3,5																																																			
40,5	50,0	4,8	3,5																																																			
46,5	58,0	4,8	4,0																																																			
59,5	75,0	5,8	4,5																																																			
65,8	82,0	5,8	5,0																																																			
71,8	88,0	5,6	5,0																																																			

Werkstatt - Handwerkzeug

Nr.	Bezeichnung	€	Nr.	Bezeichnung	€
89126	Zweilochmutterdreher SW = 0 - 140 mm Zur Nockenwellenfixierung bei Prüfung der Steuerzeiten. Zusätzliche Absteckstifte. Schlüssel-Spannweite einstellbar: 0-140 mm	39,90	93584	Federspannersatz inkl. 3 Spannkopfpaaeren • geeignet für die meisten McPherson Federbeine mit zylindrischen und konischen Federn • für Fahrzeugmodelle BMW, Toyota, Ford, Mitsubishi, VAG, Saab, Nissan, Honda, Subaru, Volvo, Opel, Porsche, etc. • 3 Spannkopfpaaere für folgende Federdurchmesser: 70 - 105 mm / 90 - 140 mm / 130 - 190 mm • Lieferumfang: - 1x Teleskopspindel - 3x Spannkopfpaaere - 1x Distanzstück für konische Federn - 6x Kunststoff-Federschutzauflagen	239,00
86186	Stirnlochschlüssel-Set, verstellbar • Stirnlochschlüssel 245 mm lang • Spezialstahl, gehärtet und verzinkt • ZapfenØ 2,5 - 3 - 4 - 5 - 6 - 7 - 8 - 9 mm • Spannweite 102 mm	69,50	89155	Universal Federnspannersatz 2-tlg. Zur Montage/Demontage von Schraubenfedern. Antrieb: 1/2" oder Schlüsselweite: 21 mm, Spannweg: 260 mm, Gesamtlänge: 350 mm	34,90
89168	Hahnenfuß-Schlüsselsatz 8 - 32 mm Für die Reparatur von z.B. Spurstangen, Lambdasonden, Lenkgetriebe und Ölleitungen, etc. Aus Chrom-Molybdän-Stahl, gesenkgeschmiedet. 3/8": 8, 9, 10, 11, 12, 13, 14, 15, 16, 17, 18, 19 mm 1/2": 21, 22, 24, 27, 28, 30, 32 mm	88,90	89156	Innenfederspanner Spannweg = 300 mm Für alle Schraubfeder-Typen. Spannbereich: 105 - 150 mm, Antrieb: 19 mm 6-kant	29,90
95030	Hahnenfuß-Schlüsselsatz, 7-tlg beinhaltet: • Krähenfußschlüssel in 33 und 36 mm mit 12,5 (1/2") Antrieb und 38, 41 und 46 mit 20 (3/4") Antrieb • 12,5 (1/2") Verlängerung • 20 (3/4") Verlängerung	169,90	89177	Achsmanschetten-Klemmzange Kraftstoffschläuche, Kühler. Wichtig zur Verarbeitung von Ohrschellen. Besonders erforderlich bei Opel Achsmanschetten. Modelle: VW, Audi, Opel, BMW, Mercedes Benz, Honda, Nissan, Mazda	17,90
86182	Univ.-Tankgeberschlüssel 75-160 mm • universell verwendbar, verstellbar: von 75-160 mm • zum Lösen und Festziehen des Kunststoff-Verschlussrings des Tankgebers	19,90	60027	Achsmanschetten-Zange Das spezielle Design ermöglicht die Verwendung eines Zangenknopfes 1/2", um die Klemmkraft zu erhöhen. Geeignet für die KFZ-Modelle von VW, Audi, Opel, BMW, Mercedes Benz, Honda, Nissan & Mazda.	13,90
89185	Gasdruckdämpfer-Fixierung Zum Festdrücken von beschädigten Gasdruckdämpfern an Motor- oder Kofferraumhauben.	12,90	93505	Achsmanschetten-Zangensatz 2-tlg beinhaltet Zangen für Oetiker- und Endlosschellen	32,90
72452	Bremszylinder-Honwerkzeug 2-armig, Ø 19 - 56 mm, 30 mm Backen	14,90	89140	Achsmanschetten-Spannzange 3/8" Passend für Edelstahlklemmen, vorgeschriebenes Drehmoment wird mit Drehmomentschlüssel eingestellt. Verwendbar für VW, Opel, Citroën, Seat, Nissan, Mazda, Honda, Ford, BMW, Audi, itd.	54,90
72759	Bremszylinder-Honwerkzeug 3-armig, Ø 58 - 80 mm, 50 mm Backen	21,90	86146	Radiallager-Werkzeugsatz • geschmiedeter Werkzeugstahl, gehärtet • zum Ein- und Ausziehen von Radnaben und -lagern bei eingebautem Federbein • mit 9 Druckstücke mit AußenØ: 55,5 - 59 - 62 - 65 - 66 - 71,5 - 73 - 78 - 84 mm • Druckhülsen (einseitig geschlossen mit Bohrung): InnenØ 75,5 - 83 mm • Druckhülse (beidseitig offen): Innendurchmesser 69 mm • Kugelgelagerte Spindel 295 mm	99,00
72453	Honwerkzeug 3-armig, Ø 58 - 178 mm, 100 mm Backen	36,90			
89153	Stoßdämpfer Spreizwerkzeug Bei Demontage und Montage der Stoßdämpfer und zum Spreizen der Achsschenkel. Das Schlagen auf Karosserieteile wird vermieden. Verwendbar für: VW, Audi, BMW, Citroën, Ford, Peugeot, Seat, Skoda	58,90			
89154	Gelenkwellen-Abzieher Zum Abziehen von Gleichlaufgelenken im Frontantrieb; passend für alle gängigen Fahrzeugtypen. Ø = 95 mm Länge = 230 mm	78,90			

Werkstatt - Handwerkzeug

Nr.	Bezeichnung	€	
93517	Kugelgelenk-Montageset 21-tlg. • schwere Ausführung mit 152 mm Druckgabelöffnung • das Set beinhaltet alle benötigten Hülsen und Druckstücke zum Wechseln der Kugelgelenke an den meisten US-Fahrzeugen wie z.B. GM, Ford und Dodge 2WD und 4WD Pickup bis 1997, auch an vielen europäischen Transportern und SUV verwendbar. • 230 mm Druckspindel • Druckspindelarm • Druckbolzen für Druckspindel 6,4 und 19 mm lang • Aufnahmhülsen 44,5 x 50,8 / 57,2 x 63,5 / 69,9 x 76,2 mm • Aufnahmhülsen 57,2 / 44,5 / 36,5 / 69,9 mm • Aufnahmhülsenadapter 50,8 mm • Aufnahmebecher 50,8 / 66,7 / 31,8 / 44,5 mm • Montagebecher 44,5 mm	199,00	
97507	Spurstangengelenk-Werkzeug Schlüssel zum Lösen der Spurstangen. Das Set enthält 3 austauschbare Spitzen zum Zerlegen von Stangen in den Größen 30-35 mm, 35-40 mm, 40-45 mm.	95,90	
97508	Spurstangen-Abzieher Werkzeug zur schnellen Spurstangenmontage. Bereich: 32-42 mm	15,90	
78278	Kugelgelenk-Abdrücker-Set 3-tlg. zum Ausdrücken des Kugelgelenkzapfens/ Traggelenkzapfens aus Achsschenkel, Lenkhebel, Stabilisator. Speziell zum Einsatz bei engen Platzverhältnissen, nur zur Verwendung bei geschlossenen Gelenkzapfen oder Gelenkzapfen mit Zentrierbohrung Größen: 23x55, 28x55, 34x63 mm	124,90	
89157	Kugelgelenk-Ausdrücker 28 x 55 mm Zum Ausdrücken des Spurstangenkopfes.	26,90	
89159	Kugelgelenk-Ausdrücker mod. Vibro-Impact Schlagschrauber geeigneter Kugelgelenkausdrücker an Lenk- und Schubstangen für Busse und LKW. Gemeinsam mit einem 1/2" od. 3/4" Schlagschrauber wird zum Drehimpuls zusätzlich ein Schlagimpuls erzeugt. Besonders effektiv bei Kegelsitzverbindungen.	77,90	
72464	Kugelgelenk-Ausdrücker spannend - 50 mm, geschmiedet	21,90	
89158	Kugelgelenk-Ausdrücker 34 - 52 mm Zum Ausdrücken der Kugelgelenkzapfen an Lenkhebeln, Spurstangen, Achsschenkel, Stabilisatoren usw. Für Transporter und LKW Bereich. Spannbereich 2-fach verstellbar.	48,90	
72465	Muttersprenger 2-tlg. 12 - 16 mm, 16 - 24 mm	24,90	
97518	Muttersprengersatz-4tlg. Professioneller, Muttersprengsatz mit Klingen aus hochwertigem Stahl Arbeitsbereich: - 9-12 mm - 12-16 mm - 16-24 mm - 22-27 mm Muttersprenger 1: 75 x 22 x 9 - 12 mm Skt. Muttersprenger 2: 100 x 30 x 11 - 14 mm Skt. Muttersprenger 3: 127 x 46 x 21 - 19 mm Skt. Muttersprenger 4: 165 x 58 x 29 - 21 mm Skt.	56,90	
72470	Stehbolzen-Ausdreher max. 19 mm	18,90	
92340	Trennvorrichtung für Kugelgelenke • Kapazität 30 bis 50 mm • Bolzen 9,5 x 125 mm, Gewinde 3/8" x 24UNF • Gewinde im Trennmesser 3/8" x 16UNC • HRC 42-45° • im Gesenk geschmiedet • verchromt	22,90	
89152	Trennvorrichtung für Kugelgelenke 50 - 75 mm	32,90	
72502	Trennvorrichtung für Kugelgelenke 75 - 105 mm, im Gesenk geschmiedet	49,90	
92341	Trennvorrichtung für Kugelgelenke • Kapazität: 100 bis 150 mm • Bolzen Ø: 19 mm, 260 mm • Bolzengewinde: 3/4" x 16 UNF • Trennbacken-Gewinde: 5/8" x 11 UNC • im Gesenk geschmiedet • verchromt	110,90	
60041	Trennvorrichtung-Satz 9-tlg. Dieses Set mit Lagern, Backen & Verlängerungen eignet sich bestens zum Entfernen kleiner Zahnräder, Räder & div. anderem Zubehör. Set besteht aus: - 1 x Distanzstück mit Ø 15 - 58 mm - 2 Stk. 50 mm Trennbacken - 1 x Druckschraube - 2 x 45 mm Verlängerungen - 2 x 34 mm Verlängerungen - 1 x Querträger	35,90	
97509	Trennvorrichtung-Satz 12-tlg. Separatoren: 30 - 50 mm und 50 - 75 mm aus geschmiedetem/gehärtetem Stahl - Karbon Balken - Karbonstahlschraube 9/16" x L 175 mm x 10 T - 4 Stück HEX 17 mm 3/8" x L 127 mm x 16 T - 4 Stück Sechskant 14 mm 3/8" x L 102 mm x 16 T	68,90	

Werkstatt - Handwerkzeug

Nr.	Bezeichnung	€
92342	Trennvorrichtung für Kugelgelenke • Kapazität 150 bis 200 mm • Bolzen Ø: 25.5 mm, 350 mm • Bolzengewinde: 1" x 12 UNF • Trennbacken-Gewinde: 3/4" x 10 UNC • im Gesenk geschmiedet • verchromt	239,00



97516	Vibro Meißelsatz 7-tlg. - Adaptersatz zum Lösen blockierter Verbindungen - hilft beim Ausbau von konischen Dornen, Lagern, Ringen, rostigen Schraubverbindungen - 1/2 „ Adapter, der an die Schlagbefestigung angepasst ist, für korrodierte Schrauben - Kompatibel mit dem Meißelhammerset 53893	119,90
-------	---	--------



77234	Zangen 3-tlg. für Kraftstoffleitungsverbindungen für Fiat, Ford, Opel, Peugeot, Renault, Citroen, VW	20,90
-------	--	-------



89176	Lösezange für Kraftstoffleitungen • Bereich: Ø 1,2 - 6,3 mm • Länge: 220 mm • Für Fahrzeugtypen: Alfa Romeo, Audi, Fiat, Lancia, VAG	17,90
-------	---	-------



72467	Schlauchklemmen-Satz Profi 4-tlg. bis 15 / 20 / 30 / 65 mm Ø, stoppt Flüssigkeit im Schlauch	23,90
-------	--	-------



80950	Schlauchklemmenzangensatz 3-tlg. • universell verwendbar • aus Kunststoff • für Kühlschläuche, Brems- und Benzinleitungen • Größen: 155, 185, 250 mm	17,90
-------	--	-------



Schraubenzieher

Nr.	Bezeichnung	€
37495	Schraubenziehersatz 6-tlg. 6,5 x 38, 3 x 75, 6,5 x 100, 6,5 x 125, 5,5 x 100, 5 x 50	14,90



83165	Kreuzschraubendrehersatz 6-tlg. 1 x 75 mm, 2 x 100 mm, 3 x 150 mm	18,90
-------	--	-------



86205	Schraubenziehersatz 10-tlg. 6,5x38, 3x75, 5,5x100, 6,5x125 mm 2x38, 0x60, 1x75, 2x100 mm T10x75, T15x100 mm	23,90
-------	---	-------



Nr.	Bezeichnung	€
74206	Schraubenziehersatz 8-teilig	23,90



93591	Feinmechaniker Schraubendreher Set 11-tlg. • Schlitzklingen 1,0 -1,2-1,4-1,8-2,4-3,0 • Kreuzschlitz 00-0-1 • Ahle • Magnethalter • gehärtete Ausführung	4,90
-------	---	------



39388	Schraubenziehersatz Präzision 7-teilig	7,90
-------	---	------



95017	T-Profil-Schraubendreher Satz 6-tlg. für Präzisionsarbeiten • Größen: T6 x 50 mm / T7 x 50 mm T8 x 50 mm / T9 x 50 mm T10 x 50 mm / T15 x 50 mm • mit magnetischer Spitze • 2-Komponenten-Griff • Klingen aus Chrom-Vanadium Stahl • matt verchromte Klingen mit schwarzer Spitze • drehbare Endkappe • in hochwertiger Kassette	9,90
-------	---	------



93590	Micro-Bit-Schrauberset 31-tlg. Inhalt: • Drehgriff • Schlitz-Bit 1,5 - 2,0 - 2,5 - 3,0 - 3,5 - 4,0 mm • PH (Kreuzschlitz) Bit PH 00 - 0 - 1 - 2 • T-Profil-Bit TX 4-5-6-7-8-12-15-20 • Innen-6-kant-Bit 1,0-1,3-1,5-2,0-2,5-3,0-4,0 mm • Zweistift-Bit 2,6 mm • Dreischlitz-Bit 3,0 mm • Stern-Bit 2,0 mm • Dreieck-Bit 3,0 mm • Zapfen-Bit 1,0 mm	9,90
-------	---	------



95950	Wera-Elektroniker Schraubendrehersatz + Rack 7-tlg. • Schlitz- und Kreuzschlitzschrauben Phillips-Recess • 6-teilig im Karton + Rack: + 2050 PH Micro: 1 x PH 00x60 1 x PH 0x60 - 2035 Micro: 1 x 0,30x1,8x60 1 x 0,40x2,0x60 1 x 0,40x2,5x80 1 x 0,50x3,0x80	32,90
-------	---	-------



95951	Wera-Elektroniker Torx Schraubendrehersatz + Rack 7-tlg. • Innen-TORX® Schrauben mit Sicherungsstift (BO = mit Bohrung) • 6-teilig im Karton + Rack - 2067 TORX® BO Micro: 1 x TX 7x60 1 x TX 8x60 1 x TX 9x60 1 x TX 10x60 1 x TX 15x60 1 x TX 20x60	43,90
-------	---	-------



Werkstatt - Handwerkzeug

Nr.	Bezeichnung	€
95952	Wera-Elektroniker Innensechskant Schraubendrehersatz + Rack 7-tlg. • Kugelkopf für Innensechskantschrauben • 6-teilig im Karton + Rack - 2052 Micro 1 x 1,5x60 1 x 2,0x60 1 x 2,5x60 1 x 3,0x60 - 2054 Micro 1 x 0,9x40 1 x 1,3x40	41,90



95953	Wera-Elektroniker Außensechskant Schraubendrehersatz + Rack 7-tlg. • Inhalt 6-teilig im Karton + Rack - 2069 Micro: 1 x 2,0x60 1 x 2,5x60 1 x 3,0x60 1 x 3,5x60 1 x 4,0x60 1 x 5,0x60	59,90
-------	---	-------



90910	Bit-Schraubendreher 43-tlg. magnetisch mit Verlängerung 210 mm (8-1/2 inch) PH: Gr. 0, 3 x Gr. 1, 3 x Gr. 2, 2 x Gr. 3; SL: 2 x 3, 2 x 4, 2 x 5, 2 x 6 u. 7 mm; PZ: Gr. 1, 2, 3; H: 2, 2,5, 3, 4, 5 und 6 mm S: 2 x Gr. 0, 2 x Gr. 1, 2 x Gr. 2; T: Gr. 8, 10, 15, 20, 25, 27, 30	41,90
-------	---	-------



89070	Ratschenschraubendreher 1/4" 22-tlg. Größen: 4, 5, 6, 7, 8, 9, 10, 11, 12, 13 mm	12,90
-------	---	-------



77204	Schraubenzieher-Satz 12-tlg. alle Teile aus Chrom-Vanadium-Stahl, durchgehende Klinge mit Außen-6kant zur Kraftübertragung mittels Schlüssel oder Steckschlüsseleinsatz, mit ergonomischem Softgriff Größen: (Längenangabe ohne Griff u. 6kant) Schlitz: 3.2 x 72 mm, 5.0 x 75 mm, 6.0 x 100 mm, 6.0 x 38 mm, 8.0 x 150 mm, 9.5 x 200 mm Kreuz: # 0 x 75 mm, # 1 x 75 mm, # 2 x 100 mm, # 2 x 38 mm, # 3 x 150 mm, # 4 x 200 mm	27,90
-------	---	-------



93537	Schraubenziehersatz-Ergonomisch 12-tlg. • durchgehende Klinge mit Außen-6-kant • mit ergonomischem Softgriff • Größen: (Längenangabe jeweils ohne Griff & 6-kant) - Schlitz : 3.2x72 mm, 5.0x75 mm, 6.0x100 mm, 6.0x38 mm, 8.0x150 mm, 9.5x200 mm - Kreuz: PH #0x75 mm, #1x75 mm, #2x100 mm, #2x38 mm, #3x150 mm, #4x 200 mm	42,90
-------	--	-------



83177	VDE-Schraubendrehersatz 6-tlg. + 0 x 60 mm, 1 x 80 mm, 2 x 100 mm - 3 x 75 mm, 4 x 100 mm, 5,5 x 125 mm	21,90
-------	---	-------



Schraubenzieher Elektro

Nr.	Bezeichnung	Länge mm	€
39497	Schraubenzieher Kreuz Gr. 0	60	2,40
39498	Schraubenzieher Kreuz Gr. 1	80	3,50
39499	Schraubenzieher Kreuz Gr. 2	100	3,90
83174	VDE-Schraubenzieher PZ Gr. 0	60	2,40
83175	VDE-Schraubenzieher PZ Gr. 1	80	3,50
83176	VDE-Schraubenzieher PZ Gr. 2	100	3,90
39458	Schraubenzieher Schlitz Gr. 2,4	60	2,40
39459	Schraubenzieher Schlitz Gr. 4,0	80	3,70
39460	Schraubenzieher Schlitz Gr. 5,5	100	4,30
39461	Schraubenzieher Schlitz Gr. 6,5	150	4,90
83170	Schraubenzieher Schlitz Gr. 8,0	175	6,30



Schraubenzieher

Nr.	Bezeichnung	Länge mm	€
39486	Schraubenzieher Schlitz Gr. 2,5	75	1,90
39487	Schraubenzieher Schlitz Gr. 3,0	100	2,10
83149	Schraubenzieher Schlitz Gr. 4,0	125	2,90
39490	Schraubenzieher Schlitz Gr. 6,5	150	3,80
83152	Schraubenzieher Schlitz Gr. 10	200	5,90
39488	Schraubenzieher Schlitz Gr. 5,5	125	3,20
83154	Schraubenzieher Schlitz Gr. 5,5	150	3,20
39492	Schraubenzieher Schlitz Gr. 8	150	4,90
39493	Schraubenzieher Kreuz Gr. 0	60	2,40
39494	Schraubenzieher Kreuz Gr. 1	80	3,00
39495	Schraubenzieher Kreuz Gr. 2	100	3,90
39496	Schraubenzieher Kreuz Gr. 3	150	4,90
83160	Schraubenzieher PZ Kr. Gr. 0	75	1,90
83161	Schraubenzieher PZ Kr. Gr. 1	100	3,00
83162	Schraubenzieher PZ Kr. Gr. 2	125	3,60
83163	Schraubenzieher PZ Kr. Gr. 3	150	5,00

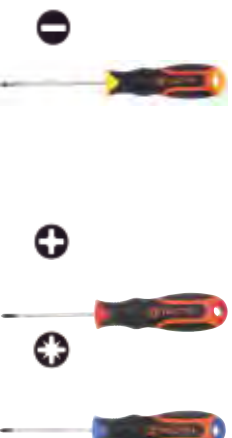

93538	Spezial Schraubendrehersatz 2-tlg. • Spezialprofil zum Lösen beschädigter Schraubenköpfe bei Kreuz- und Schlitzschrauben • mit Schlagkappe • 6-kant-Schaft • Länge: 195 mm	14,90
-------	--	-------



78264	Schraubenziehersatz 2-teilig L = 450 mm, Schlitz 6 mm, Kreuz Gr. 2	12,90
-------	--	-------

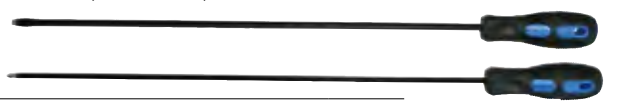

87606	Schraubenziehersatz 6-teilig, L = 325 mm	15,90
-------	--	-------



71712	Faustschraubenzieher Schlitz 6,0 x 25 mm	2,10
-------	--	------



71713	Faustschraubenzieher Kreuz 25 mm	2,10
-------	----------------------------------	------



91700	Schraubenziehersatz Torx 6-teilig Torx, 6-tlg Größen: T10 - T15 - T20 - T25 - T27 - T30 • matt verchromte Klingen • schwarze T-Profil-Spitzen • 2-Komponenten-Griffe	13,90
-------	---	-------



Bei den oben genannten Ersatzteilen handelt es sich nicht um Originalteile. Original Ersatzteilnummern dienen ausschließlich zu Vergleichszwecken.
Bestellung: Tel 0043(0)7673/30703 Fax: 0043(0)7673/30703/40. www.oekoprofi.com Alle Preise inkl. 20% Mwst.

Werkstatt - Handwerkzeug

Nr. Bezeichnung €
74207 Torx Schraubenziehersatz 7-teilig
bestehend aus: T10, T15, T20,
T25, T27, T30, T40



93536 Schraubenziehersatz Torx mit
Stirnlochbohrung 11-tlg.
• zur Demontage von Lagern,
verbaut in einem Sackloch
• findet Verwendung bei der
Reparatur von z.B. Getrieben
• Inhalt:
- Gleithammer, Länge 290 mm
- 2-Fußzieher mit Spindel
- Sprezhülsen für Lager
mit Innen-Ø von 8 bis 58 mm



Torx Schraubenzieher

Nr.	Bezeichnung	€
71715	Torx Schraubenzieher TX10	3,80
71716	Torx Schraubenzieher TX15	3,80
71717	Torx Schraubenzieher TX20	3,85
71718	Torx Schraubenzieher TX25	3,90
89202	Torx Schraubenzieher TX27	3,90
71719	Torx Schraubenzieher TX30	3,90
71720	Torx Schraubenzieher TX40	3,90



Skt. Schraubenzieher

Nr.	Bezeichnung	€
71721	Skt. Steckschraubenzieher 4	8,90
71722	Skt. Steckschraubenzieher 5	7,90
71723	Skt. Steckschraubenzieher 6	7,90
71724	Skt. Steckschraubenzieher 8	8,30
71725	Skt. Steckschraubenzieher 9	8,50
71726	Skt. Steckschraubenzieher 10	8,90
89201	Skt. Steckschraubenzieher 11	9,00
71727	Skt. Steckschraubenzieher 12	9,30
71728	Skt. Steckschraubenzieher 13	9,90



Flexibler 6-kant Schraubenzieher

- mit 6-kant Aufnahme
- vor allem zur Verwendung an Schlauchschellen



Nr.	Bezeichnung	€
86189	Schraubenzieher 6 mm, L = 280	10,90
86190	Schraubenzieher 7 mm, L = 280	9,60
86191	Schraubenzieher 8 mm, L = 280	9,90
72961	Schraubendreher 1/4" Außenvierkant	11,50
77235	Schraubenzieher für Schlauchklemmen, flex., 500 mm, 1/4" Antrieb, inkl. 3 Einsätze 4 - 5 - 7 mm	16,90



93544 Schlauchklemmzange 35,90
• Greiferöffnung 0 bis 38 mm
• tauchbeschichteter Griff
• Ratschenarretierung
• öffnet über Federmechanik



93545 CLIC-L-Schlauchklemmzange 15,90
• ermöglicht ein leichtes und schnelles
Ent- und Verriegeln von geclipsten,
wiederverwendbaren Schlauchklemmen
• Länge: 150 mm

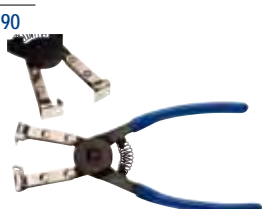

Nr. Bezeichnung €
86192 Schlauchklemmzange mit Bowdenzug 25,90
• ermöglicht Montage und Ausbau von
allen flexiblen, selbstblockierenden
Bandschellen von 18 bis 54 mm
• durch Bowdenzugbetätigung
auch an schwer zugänglichen
Stellen einsetzbar
• Bowdenzug als Ersatzteil lieferbar
• Länge 630 mm



89180 Schlauchschellenzangen-Set 9-tlg. 164,90
• Schlauchschellenzange mit Bowdenzug 650 mm
• Schlauchschellenzange 45° abgewinkelt, einstellbar,
mit beweglichen Pressbacken (gesenkt/geschlitzt)
• Schlauchschellenzange, einstellbar, mit
beweglichen Backen (Kronenprofil)
• Flachzange zum Montieren
und Entfernen von auf Tüllen
gesteckten Schlauchverbindungen.
• Klick-Schlauchschellenzange,
geschmiedet.
• Schlauchschellenzange Standard
mit beweglichen Backen
(gesenkt/geschlitzt)
• Schlauchschellenzange Standard
mit beweglichen Backen
(doppelt kreuzgeschlitzt)



Werkzeugsätze

Inbus-Schraubendreher

Nr. Bezeichnung €
78068 Winkelschlüsselsatz 27,90
9-teilig
metrisch,
gestellverchromt
im zweikomponentigen Clip
1 x 1,5 x 90, 1 x 2,0 x 100, 1 x 2,5 x 112
1 x 3,0 x 126, 1 x 4,0 x 140, 1 x 5,0 x 160
1 x 6,0 x 180, 1 x 8,0 x 200, 1 x 10,0 x 219



99974 Wera-Hex Plus Winkelschlüsselsatz 49,90
mit Haltefunktion 9-tlg.
Hochwertiger Wera
Winkelschlüsselsatz
mit farbcodierter, komfortabler
Schlauchummantelung. Das Hex Plus Profil
bietet größere Anliegeflächen im Schraubenkopf.
Die Kerbwirkung wird dadurch auf ein Minimum
reduziert, die Zerstörung des Schraubenkopfes
nahezu eliminiert. Die Kugel am langen Schenkel
erlaubt sicheres Arbeiten auch in schwierigen Einbau-
lagen. Die Haltefunktion hält Schrauben sicher auf
dem Werkzeug. Die BlackLaser-Oberflächenbe-
handlung sorgt für hervorragenden Oberflächenschutz,
auch vor Korrosion mit einer langen Lebensdauer.
1 x 1,5 x 90 mm, 1 x 2 x 101 mm, 1 x 2,5 x 112 mm,
1 x 3 x 123 mm, 1 x 4 x 137 mm, 1 x 5 x 154 mm,
1 x 6 x 172 mm, 1 x 8 x 195 mm, 1 x 10 x 224 mm



60172 Inbusset 8,90
2-8 mm **Neul**



94556 Inbusset 8-teilig 12,90
2-10 mm



74204 Inbusset 9-teilig 13,90
1,5-2,0-2,5-3,0-4,0-5,0-6,0-8,0-10,0



93506 Winkelschlüsselsatz 30-tlg. 16,90
• 6-kant Zoll + metrisch
• schwarz lackiert
• 0,7-0,9-1,3-1,5-2-2,5-3-4-4,5-
5-5,5-6-7-8-10 mm
• 0,028"-0,035"-0,050"-1/16"-5/64"-
3/32"-7/64"-1/8"-9/64"-5/32"-3/16"-
7/32"-1/4"-5/16"-3/8"



Werkstatt - Handwerkzeug

Nr.	Bezeichnung	€
72448	Innen-Skt.-Stiftschlüsselsatz 10-tlg. 2 - 2,5 - 3 - 4 - 4,5 - 5 - 5,5 - 6 - 8 - 10	17,50
74208	Inbus-Schraubenziehersatz 9-teilig 1,5x86, 2x89, 2,5x99, 3x81, 4x97, 5x109, 6x137, 8x163, 10x185 mm	25,90
78069	Winkelschlüsselsatz 9-teilig BlackLaser, im zweikomponentigen Clip	32,90
99975	Wera-Torx Winkelschlüsselsatz mit Haltefunktion 9-tlg. Hochwertiger Winkelschlüsselsatz für Innen-TORX®-Schrauben. Mit Haltefunktion: Durch die aus der Flächenpressung zwischen der Abtriebspitze und Schraubenprofil resultierende Klemmkraft werden die Schrauben sicher auf dem Werkzeug gehalten. Die BlackLaser-Oberflächenbehandlung sorgt für hervor- ragenden Oberflächenschutz, auch vor Korrosion mit einer langen Lebensdauer. Gelaserte, Größenkennzeichnung auf dem Winkelschlüssel Der Satz enthält: 1 x TX 8 x 90 mm, 1 x TX 9 x 101 mm, 1 x TX 10 x 112 mm, 1 x TX 15 x 123 mm 1 x TX 20 x 137 mm, 1 x TX 25 x 154 mm 1 x TX 27 x 172 mm, 1 x TX 30 x 195 mm 1 x TX 40 x 224 mm	53,90
74205	Torxset 9-teilig bestehend aus: T10, T15, T20, T25, T27, T30, T40, T45, T50	19,90

Inbus Schraubenzieher

Nr.	Bezeichnung	€
71729	Inbus-Schraubendreher 2	3,90
71730	Inbus-Schraubendreher 2,5	4,50
71731	Inbus-Schraubendreher 3	4,60
71732	Inbus-Schraubendreher 4	4,70
71733	Inbus-Schraubendreher 5	4,80
71734	Inbus-Schraubendreher 6	4,90
71735	Inbus-Schraubendreher 8	4,90
71736	Inbus-Schraubendreher 10	6,20

Nr.	Bezeichnung	€
93501	Innensechskant- und T-Profil Winkelschlüsselsatz 16-tlg. • 8 T-Griff-Schlüssel Innensechskant: 2x75 mm, 2,5x75 mm, 3x100 mm, 4x100 mm, 5x150 mm, 6x150 mm, 8x200 mm, 10x200 mm (langes Ende jeweils mit Kugelkopf) • 8 T-Griff-Schlüssel T-Profil: T10x75 mm, T15x75 mm, T20x100 mm, T25x100 mm, T30x150 mm, T40x150 mm, T45x200 mm, T50x200 mm • mit 2-Komponenten-Griffen	41,90

Nr.	Bezeichnung	€
72517	T-Griff Schlüsselsatz Inbus 9-tlg. alle Teile aus Chrom-Vanadium-Stahl, schwarze Klingen, langes Ende jeweils mit Kugelkopf Inhalt: 2 x 100, 2,5 x 100, 3 x 100, 4 x 150, 5 x 150, 6 x 150, 7 x 150, 8 x 200, 10 x 200 mm In Kunststoff-Sichtkassette	32,90

Nr.	Bezeichnung	€
72504	T-Griff Schlüsselsatz Torx 9-tlg. alle Teile aus Chrom-Vanadium-Stahl, schwarze Klingen, kurze Seite jeweils mit Stirnlochbohrung Inhalt: T10 x 145 mm, T15 x 145 mm, T20 x 145, T25 x 210, T27 x 215, T30 x 215, T40 x 220, T45 x 275, T50 x 280 mm In Kunststoff-Sichtkassette	32,90

Nr.	Bezeichnung	€
95954	Kreuz- und Schlitzschraubendrehersatz Kraffform Plus Lasertip + Rack 7-tlg. Schlitz- und Kreuzschlitzschrauben Phillips-Recess und Pozidriv Inhalt 6-teilig im Karton + Rack - 350 PH: 1 x PH 1x80 1 x PH 2x100 - 355 PZ: 1 x PZ 1x80 1 x PZ 2x100 - 335: 1 x 0,8x4,0x100 1 x 1,0x5,5x125	44,90

Nr.	Bezeichnung	€
95955	Torx-Schraubendrehersatz Kraffform Plus Lasertip + Rack 7-tlg. • TORX®, mit Haltefunktion für TORX®-Schrauben nach Spezifikation Acument Intellectual Properties • Inhalt 6-teilig im Karton + Rack - 367 TORX® HF: 1 x TX 10x80 1 x TX 15x80 1 x TX 20x100 1 x TX 25x100 1 x TX 30x115 1 x TX 40x130	54,90

Nr.	Bezeichnung	€
95956	Schraubendreher Allround-Set Kraffform Plus Lasertip + Rack 13-tlg. • Inhalt: - 350 PH: 1 x PH 2x100 - 355 PZ: 1 x PZ 1x80, 1 x PZ 2x100 - 932 A: 1 x 1,0x5,5x100, 1 x 1,2x7,0x125 - 335: 1 x 0,8x4,0x100 - 367 TORX®: 1 x TX 15x80, 1 x TX 20x100, 1 x TX 25x100 - 160 i VDE: 1 x 0,4x2,5x80 (1), 1 x 0,6x3,5x100 - 247: 1 x 0,5x3,0x70 - Rack: 2 x 190,0x50,0	69,90

Bits und Zubehör

Torx HF Bit

Nr.	Bezeichnung	€
78103	Mini-Check TX 7-teilig 1 Universalhalter zur Aufnahme in die Schraubemaschine oder zum Einsatz in das Bohrfutter der elektronischen Bohrmaschine. K 1 x 1/4" x 50 Torx 1 x TX 10 x 25, 1 x TX 15 x 25, 1 x TX 20 x 25, 1 x TX 25 x 25, 1 x TX 30 x 25, 1 x TX 40 x 25	11,90

Werkstatt - Handwerkzeug

Nr.	Bezeichnung	€
78100	Bit-Check 10-teilig 1 Universalhalter mit Schnellwechselfutter, zur Aufnahme in die Schraubmaschine oder zum Einsatz in das Bohrfutter der elektronischen Bohrmaschine. K 1 x 1/4" x 52 PZ 3 x PZ 1 x 25, 3 x PZ 2 x 25, 3 x PZ 3 x 25	26,90
78101	Bit-Check 10-teilig 1 Universalhalter mit Schnellwechselfutter, zur Aufnahme in die Schraubmaschine oder zum Einsatz in das Bohrfutter der elektronischen Bohrmaschine. K 1 x 1/4" x 52 PZ 1 x PZ 1 x 25, 2 x PZ 2 x 25 Torx 1 x TX 10 x 25, 1 x TX 15 x 25, 1 x TX 20 x 25, 1 x TX 25 x 25, 1 x TX 30 x 25, 1 x TX 40 x 25	27,90
78099	Bit-Check - Rapidaptor 10-teilig 1 Universalhalter Rapidaptor mit Schnellwechselfutter, zur Aufnahme in die Schraubmaschine oder zum Einsatz in das Bohrfutter der elektronischen Bohrmaschine. K 1 x 1/4" x 50 Torx 1 x TX 6 x 25, 1 x TX 8 x 25, 1 x TX 9 x 25, 1 x TX 10 x 25, 1 x TX 15 x 25, 1 x TX 20 x 25, 1 x TX 25 x 25, 1 x TX 30 x 25, 1 x TX 40 x 25	24,90
99972	Wera-Bit Check 30-tlg. Torx & Kreuz Inklusive Universalhalter mit starkem Dauermagnet für die Aufnahme von Bits mit 1/4"-Außensechskanttrieb. Zur Aufnahme in die Schraubmaschine oder zum Einsatz in das Futter der elektronischen Bohrmaschine. Aufstellbarer, mehrkomponentiger Bit-Check für dauerhaft sicheren Bit-Sitz. Satz besteht aus: 1 x 1/4" x 50 mm, 1 x PH 2 x 25 mm 2 x PZ 1 x 25 mm, 5 x PZ 2 x 25 mm 2 x PZ 3 x 25 mm, 3 x TX 10 x 25 mm 4 x TX 15 x 25 mm, 4 x TX 20 x 25 mm 4 x TX 25 x 25 mm, 3 x TX 30 x 25 mm 1 x TX 40 x 25 mm	28,90
99973	Wera-Bit Check 30-tlg. Torx Zähnharte Wera Bits für Innensechskantschrauben, für den universellen Einsatz. 1 Universalhalter zur Aufnahme in die Schraubmaschine oder zum Einsatz in das Bohrfutter der elektronischen Bohrmaschine. Satz enthält: 1 x 1/4" x 50 mm (Universalhalter) 3 x TX 10 x 25 mm, 5 x TX 15 x 25 mm 8 x TX 20 x 25 mm, 7 x TX 25 x 25 mm 4 x TX 30 x 25 mm, 2 x TX 40 x 25 mm	27,90
96392	Bit Box 37-teilig PH (25 mm): 2x 1x25, 2x 2x25, 1x 3x25; PZ (25 mm): 2x 1x25, 2x 2x25, 1x 3x25; Torx (25 mm): 3x 10x25, 2x 15x25, 5x 20x25, 2x 25x25, 5x 30x25, 3x 40x25; Torx (70 mm): 1x 10x70, 1x 15x70, 1x 20x70, 1x 25x70, 1x 30x70, 1x 40x70; 1x Adapter 1/4"x1/4"x50	25,90
60169	Bit Box 56-Tlg. Neu! 48 kurze Bits: - Schlitz: 2 x 3 mm, 2 x 4 mm, 2 x 6,5 mm - Kreuz: 3 x 1, 3 x 2, 3 x 2R, 3 x 3 - PZ: 3 x 1, 3 x 2, 3 x 3 - Inbus: 1 x 3 mm, 1 x 4 mm, 1 x 5 mm - Torx: 3 x 10, 3 x 15, 6 x 20, 3 x 25, 1 x 27, 1 x 30, 1 x 40 7 lange Bits: - Kreuz: 1 x 2R - PZ: 1 x 2 - Torx: 1 x 15, 1 x 20, 1 x 25, 1 x 30, 1 x 40 1 Bit Halter	29,00

Nr.	Bezeichnung	€
71739	Bitsbox 32-tlg. 1 Adapter, 1 Bit Magnethalter, 30 Bit	14,90
93574	Universal Bitset 122-tlg. Inhalt: • 6,3 (1/4) 4-kant-Adapter, 25 + 50 mm lang • Bit-Halter, 60 mm lang • Bit für Schraubhaken • 10x 6-kant-Steckschlüssel, 4 bis 13 mm • 10x 6-kant-Steckschlüssel, 5/32" bis 1/2" • 9x Schlitz-Bits, 3 bis 8 mm • 8x Kreuzschlitz-Bits, PH 0 bis PH 3 • 8x Kreuzschlitz-Bits, PZ 0 bis PZ 3 • 10x T-Profil-Bits, T8 bis T45 • 10x T-Profil-Bits mit Stirnlochbohrung, T8 bis T40 • 9x Innen-6-kant-Bits, 1,5 bis 8 mm • 10x Innen-6-kant-Bits, 1/16 bis 1/4" • 6x Innen-6-kant-Bits m. Stirnlochbohrung, 2 - 6 mm • 6x Innen-6-kant-Bits m. Stirnlochbohrung, 2/16 - 5/32" • 4x 2-Stift-Bits, Größe 4 bis 10 • 3x Doppel-V-Profil-Bits, Größe 1 bis 3 • 3x Spezialkreuz-Bits, Größe 6 bis 10 • 3x Vielzahn-Bits, M5 bis M8 • 4x 4-kant-Bits, Größe 0 bis 3 • 4x 3-Schlitz-Bits, Größe 1 bis 4	26,90
86008	Bit-Satz 40-tlg. • Bit-Adapter mit 12,5 (1/2) und 10 (3/8) Antrieb • TORX: 20, 25, 30, 40, 45, 50, 55 • HEX: 4, 5, 6, 7, 8, 10, 12 • XZN: 5, 6, 8, 10, 12	25,90
93553	Torx Kugelkopf-Biteinsatz-Sortiment (1/4) 7-tlg. • perfekt für Arbeiten bei engen Platzverhältnissen • Größen: T10 - T15 - T20 - T25 - T27 - T30 - T40 • Länge: 130 mm	27,90
95929	Wera-Kraftform Kompakt 52-tlg. inkl. kompakter, robuster Stoffbox • 1 Bit-Handhalter Rapidaptor mit Schnellwechselfutter 813 R - 1/4"x90 • 1 Bithalter Rapidaptor mit Schnellwechselfutter 889/4/1 K - 1/4"x50 • 30 Bitorsion Bits mit 25 mm Länge - für lange Lebensdauer in zähhart 851/1 BTZ PH: - 867/1 TORX® BTZ - 800/1 BTZ - für den universellen Einsatz extrahart 855/1 BTH PZ: • 12 Impaktor-Bits mit 50 mm Länge für besonders hohe Anforderungen - 851/4 IMP DC - 855/4 IMP DC - 867/4 IMP DC - 840/4 IMP DC • 8 Winkelschlüssel mit Hex-Plus Profil und Sechskant-Kugelkopf am langen Schenkel für Arbeiten im Winkel: - 950 PKS	99,00
71750	Bit Magnethalter L = 60 mm	1,90
71751	Bit Magnethalter L = 60 mm, mit Schnellwechselfutter	4,50
77268	Autom. Bithalter 1/4" 100 mm	8,60
60051	Bit Halter 300 mm Freilaufhülse über der kraftübertragenden Welle ermöglicht ein Führen des Bithalters per Hand. Verpackung ist für Wandmontage geeignet. Gewicht: ca. 50 g	12,90

Werkstatt - Handwerkzeug

Nr.	Bezeichnung	€
95948	Rapidaptor Universalhalter 1/4" x 50 mm	18,90



95949	Rapidaptor Universalhalter 1/4" x 75 mm	20,90
-------	--	-------

- Für Bits mit 1/4"-Außensechskantantrieb nach DIN ISO 1173-C 6,3 und E 6,3 und Wera Anschluss-Reihen 1 und 4
- Rapidaptor-Technologie mit rapid-in, rapid-out, rapid-spin, chuck-all und single-hand-Funktion, mit starkem Dauermagnet
- 1/4"-Sechskant, passend für Schraubemaschinen mit Aufnahme nach DIN ISO 1173-F 6,3



77269	Bit-Schraubendreher mit flexiblem Schaft, für 1/4" Bits, 260 mm, magnetische Halterung	11,50
-------	---	-------



95930	Bits-Handhalter mit Rapidaptor Schnellwechselfutter	24,90
-------	--	-------

- Für Bits mit 1/4"-Außensechskantantrieb nach DIN ISO 1173-C 6,3 und E 6,3 und Wera Anschluss-Reihen 1 und 4
- 1/4"-Innensechskantaufnahme mit Rapidaptor-Technologie mit rapid-in, rapid-out, rapid-spin, chuck-all und single-hand-Funktion, magnetisch
- Kraftform Griff mit Abrollschutz, mehrkomponentig



95931	Bits-Handhalter mit versenkbarer Bajonttklinge Rapidaptor Schnellwechselfutter	38,90
-------	--	-------

- Für Bits mit 1/4"-Außensechskantantrieb nach DIN ISO 1173-C 6,3 und E 6,3 und Wera Anschluss-Reihen 1 und 4
- Im Griff versenkbare Teleskopklinge (die auch herausgenommen und als Bit-Halter in die Schraubemaschine eingesetzt werden kann), 1/4"-Sechskant, passend für Schraubemaschinen mit Aufnahme nach DIN ISO 1173-F 6,3
- 1/4"-Innensechskantaufnahme mit Rapidaptor-Technologie mit rapid-in, rapid-out, rapid-spin, chuck-all und single-hand-Funktion, magnetisch
- Kraftform-Griff mit Abrollschutz, mehrkomponentig



Z Bit

Nr.	Bezeichnung	Länge mm	Pack.-Inhalt	€
95936	Z Bit PH1	25	10 Sik	5,90
95937	Z Bit PH2	25	10 Sik	5,90
95938	Z Bit PH3	25	10 Sik	5,90
95939	Z Bit PZ1	25	10 Sik	5,90
95940	Z Bit PZ2	25	10 Sik	5,90
95941	Z Bit PZ3	25	10 Sik	5,90

Anwendung: geeignet für Pozidriv-Schrauben
Antrieb: 1/4" Sechskant, passend für Halter nach DIN3126-D 6,3, ISO 1173
Ausführung: Zähhart - für den universellen Einsatz z.B.: Blech oder Metall



TH Bit

Nr.	Bezeichnung	Länge mm	€
78088	TH Bit PH1	25	1,00
78089	TH Bit PH2	25	1,00
78090	TH Bit PH3	25	1,00
78091	TH Bit PZ1	25	1,00
78092	TH Bit PZ2	25	1,00
78093	TH Bit PZ3	25	1,00

Anwendung: geeignet für Pozidriv-Schrauben
Antrieb: 1/4" Sechskant, passend für Halter nach DIN3126-D 6,3, ISO 1173
Ausführung: Torsionsform gegen frühzeitigen Verschleiß, extrahart, besonders geeignet für den weichen Schraubfall, z. B. in Holz



BDC Bit

Nr.	Bezeichnung	Länge mm	€
78075	BDC Bit PH1	25	3,20
78076	BDC Bit PH2	25	3,20
78077	BDC Bit PH3	25	3,20
78078	BDC Bit PZ1	25	3,30
78079	BDC Bit PZ2	25	3,30
78080	BDC Bit PZ3	25	3,30

Anwendung: Kreuzschlitzschrauben Phillips-Recess

Anwendung: geeignet für Pozidriv-Schrauben
Antrieb: 1/4" Sechskant, passend für Halter nach DIN3126-D 6,3, ISO 1173
Ausführung: BiTorsion für lange Lebensdauer, Diamantbeschichtung für sicheren Sitz in der Schraube



Z Torx Bit

Nr.	Bezeichnung	Länge mm	Pkg. Inhalt	€
78081	Z Torx Bit TX 10	25		1,10
78082	Z Torx Bit TX 15	25		1,10
78083	Z Torx Bit TX 20	25		1,10
78084	Z Torx Bit TX 25	25		1,10
78085	Z Torx Bit TX 27	25		1,10
78086	Z Torx Bit TX 30	25		1,10
78087	Z Torx Bit TX 40	25		1,10
80897	Z Torx Bit TX 45	35		2,90
80896	Z Torx Bit TX 50	35		2,90

95932	Z Torx Bit TX 15	25	100 Sik	82,90
95933	Z Torx Bit TX 20	25	100 Sik	83,90
95934	Z Torx Bit TX 25	25	100 Sik	83,90
95935	Z Torx Bit TX 30	25	100 Sik	83,90

Anwendung: Innen-Torx-Schrauben
Antrieb: 1/4" Sechskant, passend für Halter nach DIN3126-D 6,3, ISO 1173
Ausführung: Zähhart, besonders geeignet für den harten Schraubfall z. B. in Blech oder Metall



BDC Torx Bit

Nr.	Bezeichnung	Länge mm	€
78070	BDC Torx Bit TX 10	25	3,90
78071	BDC Torx Bit TX 15	25	3,90
78072	BDC Torx Bit TX 20	25	3,90
78073	BDC Torx Bit TX 25	25	3,90
78074	BDC Torx Bit TX 30	25	3,90

Anwendung: Innen-Torx-Schrauben
Antrieb: 1/4" Sechskant, passend für Halter nach DIN3126-D 6,3, ISO 1173
Ausführung: BiTorsion für lange Lebensdauer, **Diamantbeschichtung** für sicheren Sitz in der Schraube



Torx HF Bit

Nr.	Bezeichnung	Länge mm	Ø mm	€
78094	Torx HF Bit TX 10	50	4,0	4,96
78095	Torx HF Bit TX 15	50	4,0	4,96
78096	Torx HF Bit TX 20	50	4,5	4,96
78097	Torx HF Bit TX 25	50	6,0	4,96
78098	Torx HF Bit TX 30	50	6,0	4,96

Anwendung: Innen-TORX-Schrauben nach Spezifikation Acument Global Technologies Inc.
Antrieb: 1/4" Sechskant, passend für Halter nach DIN3126-D 6,3, ISO 1173
Ausführung: mit Haltefunktion für Torx-Schrauben



Werkstatt - Handwerkzeug

Einschnittgewindebohrer-Bit

Nr.	Bezeichnung	Länge mm	Gewinde	€
95942	Bohrer-Bit M3	33	10	7,90
95943	Bohrer-Bit M4	35	11	7,90
95944	Bohrer-Bit M5	36	12,5	8,90
95945	Bohrer-Bit M6	40	18	9,90
95946	Bohrer-Bit M8	40	20	12,90
95947	Bohrer-Bit M10	40	20	14,90

Anwendung: zum Schneiden metrischer Gewinde
Antrieb: 1/4"-Sechskant, passend für Halter mit Aufnahme nach DIN 3126-D 6,3, ISO 1173



95016	Steckschlüsseleinsatz-Set extra lang, 8-tlg. 6-7-8-9-10-11-12-13 mm • 6-kant Ausführung mit Haltemagnet • 6,3 (1/4") Bohrmaschinenschaft • Länge: 100 mm	16,90
-------	--	-------



Stecknussensätze und Zubehör

86209	Steckschlüsselsatz 1/4" 37-teilig Stecknuss 1/4": 5,5, 6, 7, 8, 9, 10, 11, 12, 13, 14 mm Verlängerung 1/4": 50 mm, 100 mm, Bit-Schraubendreher 1/4" Umschaltknarre 1/4" Drehgriff 1/4", Gelenk 1/4"	39,90
-------	---	-------



86208	Steckschlüsselsatz 1/4" 34-teilig Stecknuss 1/4": 4, 5, 6, 7, 8, 10, 11, 12, 13 mm Stecknuss 1/4" lang: 4, 5, 6, 7, 8, 10, 11, 12, 13 mm Verlängerung 1/4": 50 mm, 150 mm, Bit-Schraubendreher 1/4" Umschaltknarre 1/4" Drehgriff 1/4" Gelenk 1/4"	56,90
-------	--	-------



83366	Steckschlüsselsatz 3/8" 33-teilig Stecknuss 3/8": 6, 7, 8, 9, 10, 11, 12, 13, 14, 15, 16, 17, 18, 19, 20, 21, 22, 24 mm Stecknuss lang 3/8": 6, 8, 10, 11, 13, 14, 15, 17, 19 mm Verlängerung 3/8": 75 mm, 150 mm Zündkerzen-Einsatz: 16, 21 mm Gelenk 3/8" Umschaltknarre 3/8"	89,90
-------	--	-------



83367	Steckschlüsselsatz 1/4-3/8" 39-teilig Stecknuss 1/4": 4, 5, 5,5, 6, 7, 8, 9, 10, 11, 12, 13 mm 3/16, 1/4, 9/32, 5/16, 3/8, 7/16, 1/2" Stecknuss 3/8": 9, 10, 11, 12, 13, 14, 15, 17, 19 mm 3/8, 7/16, 1/2, 9/16, 5/8, 11/16, 3/4" Verlängerung 3/8": 75 mm Zündkerzen-Einsatz: 16 mm Adapter 1/4" Drehgriff 1/4" Umschaltknarre 1/4"	59,90
-------	---	-------



83368	Steckschlüsselsatz 1/2" 23-teilig Stecknuss 1/2": 8, 9, 10, 11, 12, 13, 14, 15, 16, 17, 18, 19, 21, 22, 23, 24, 27, 30, 32 mm Gelenk: 1/2" Verlängerung: 125 mm, 250 mm Umschaltknarre: 1/2"	89,00
-------	---	-------



54072	Stecknussenkassette 94-teilig, Top Qualität Chrom Vanadium im Tragekoffer „SUPER LOCK“ • 18x 1/2" Super Lock Nüsse: 10, 11, 12, 13, 14, 15, 16, 17, 18, 19, 20, 21, 22, 23, 24, 27, 30, 32 mm • 13x 1/4" Super Lock Nüsse: 4, 4,5, 5, 5,5, 6, 7, 8, 9, 10, 11, 12, 13, 14 mm • 4x 1/2" Nüsse Lang: 14, 15, 17, 19 mm • 8x 1/4" Nüsse Lang: 6, 7, 8, 9, 10, 11, 12, 13 mm • 17x Sockel Bits: • 2x Kreuz 1, 2 • 2x Kreuzschlitz 1, 2 • 3x Klinge 4, 5,5, 7 mm	71,90
-------	--	-------



74209	Nussenkassette Profi 94-teilig, Stecknuss 1/4": 4 - 4,5 - 5 - 5,5 - 6 - 7 - 8 - 9 - 10 mm Stecknuss 1/2": 10 - 11 - 12 - 13 - 14 - 15 - 16 - 17 - 18 - 19 - 20 - 21 - 22 - 23 - 24 - 27 - 30 - 32 mm Stecknuss lang 1/4": 6 - 7 - 8 - 9 - 10 - 11 - 12 - 13 mm Stecknuss lang 1/2": 14 - 15 - 17 - 19 mm Umschaltknarre 1/4" u. 1/2", Bit-Schraubendreher 1/4" Verlängerung 1/4": 50 mm, 100 mm, 1/2": 125 mm Gelenk 1/4" u. 1/2", Adapter 1/2", T-Stück 1/4" u. 1/2" 250 mm, Bit 35 Stk., Zündkerzen-Einsatz 16, 21 mm	98,90
-------	--	-------



95888	Steckschlüsselsatz 172-tlg.	108,90
-------	--------------------------------	--------



93523	Steckschlüsselsatz 171-tlg. • alle Teile aus Chrom-Vanadium-Stahl • Härte und Drehmoment nach DIN • Einsätze in Pro Torque Ausführung • Antrieb: 6,3 (1/4), 10 (3/8) und 12,5 (1/2) • feinverzahnte Umschaltknarren, 72 Zähne • Inhalt: mit 6,3 (1/4) Antrieb 62-teilig mit 10 (3/8) Antrieb: 26-teilig mit 12,5 (1/2) Antrieb: 33-teilig Bits mit 8 mm Antrieb: 24-teilig Bits mit 6,3 (1/4) Antrieb: 47-teilig	148,90
-------	--	--------



95256	Steckschlüssel-Satz 192-tlg. • 7x Innen-6-Kant Winkelschlüssel • mit 8 (5/16") 6-kant Antrieb • mit 6,3 (1/4") 6-kant Antrieb • mit 6,3 (1/4") 4-kant Antrieb • mit 10 (3/8") 4-kant Antrieb • mit 12,5 (1/2") 4-kant Antrieb - 1x Umschaltknarre - 1x Kardangelen - 1x Verlängerung 125 mm - 1x Verlängerung 250 mm - 1x Gleitgriff-Adapter - 1x Bithalter für 8 mm Bits - 2x Zündkerzenschlüssel 16 mm und 21 mm - 17x Steckschlüssel-Einsätze: 3/8" - 1-1/4" - 5x Steckschlüssel-Einsätze - 2x E-Profil Steckschlüssel-Einsätze: E20-24	199,90
-------	--	--------



Werkstatt - Handwerkzeug

Nr.	Bezeichnung	€
93511	Steckschlüsselsatz 3/4" 20-tlg. • geschmiedet • 16 x Sechskant-Einsätze 19-21-22-23-24-26-27-30-32-34-36-38-41-46-48-50 mm • 1 x Umschaltknarre 500 mm • 1 x Gleitgriff 450 mm • 2 x Verlängerungen 100-200 mm • matt verchromt	96,00



71753	Stecknussenkassette 3/4" 21-teilig • Härte und Drehmoment nach DIN • Einsätze in Pro-Torque® Ausführung • 16 Sechskant-Einsätze 19-21-22-23-24-26-27-30-32-34-36-38-41-46-48-50 mm • 1 Hebel-Umschaltknarre 500 mm mit Schnelllöser, Kopf schwarz brüniert • 3 Verlängerungen 100 - 200 - 400 mm • 1 Gleitgriff 450 mm	259,00
-------	---	--------



93572	Steckschlüsselsatz 1" 15-tlg. • Ratsche • Gleitgriff • 200 mm Verlängerung • 450 mm Verlängerung • 6-kant-Einsätze 36 - 41 - 46 - 50 - 55 - 60 - 65 - 70 - 75 - 80 mm • im Metallkoffer	349,00
-------	--	--------



93512	Drehmoment-Vervielfältiger-Set 25 mm 1" • zum Lösen festsitzender Radmutter bei LKW und Transportern • maximales Drehmoment 3200 Nm • Übersetzung 1:56 • inklusive 7 Einsätzen aus Chrom-Vanadium-Stahl • Einsatzgrößen: 24-27-30-32-33-36-38 mm	124,90
-------	---	--------



89187	Rotationsvervielfacher 3/4" Ermöglicht das Lösen von sehr festsitzenden Schrauben. Technische Daten: • Ratsche 3/4" • Verstärkter Ratschenkopf 1" • Verlängerung: 250 mm • Max. Drehmoment: 758 Nm • Max. Lösemoment: 2500 Nm • Zahnrad-Verhältnis: 1:4	369,00
-------	--	--------



93503	Zündkerzen-Werkzeugset 6-tlg. • geeignet für PKW und Motorräder • Ratsche • Zündkerzeneinsätze, 16, 18, 21 mm • Verlängerung 75 mm • Verlängerung 150 mm	19,90
-------	---	-------



71754	Umschaltknarre 1/4"	14,90
83357	Umschaltknarre 3/8"	15,90
71755	Umschaltknarre 1/2" mit 72 Zähne, Superlock	21,90



77270	Gelenk-Knarre arretierbar, 1/4"	29,90
77271	Gelenk-Knarre arretierbar, 3/8"	36,90
77272	Gelenk-Knarre arretierbar, 1/2" Chrom-Vanadium-Stahl, matt verchromt, in 5 Positionen sicher arretierbar, 45 Zähne, mit Schnelllöser, Griff mit Hängeöse	42,90



86007	Umschaltknarre 1/2" Teleskop Länge = 330 - 490 mm	30,90
-------	---	-------



91654	Umschaltknarre 3/4" Länge = 500 mm	59,00
-------	------------------------------------	-------



83359	Gelenk-Steckgriff 1/2" Länge 294 mm	13,90
-------	-------------------------------------	-------



83360	T-Stück 1/2" Länge 252 mm	7,90
-------	---------------------------	------

91650	T-Stück 3/4" Länge 500 mm	34,90
-------	---------------------------	-------

91651	T-Stück 1" Länge 550 mm	49,50
-------	-------------------------	-------

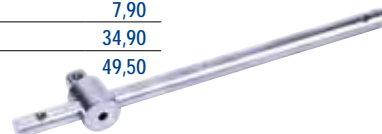

83361	Verlängerung 1/2" Länge 75 mm	3,20
-------	-------------------------------	------

83362	Verlängerung 1/2" Länge 125 mm	3,95
-------	--------------------------------	------

83363	Verlängerung 1/2" Länge 250 mm	6,90
-------	--------------------------------	------



83364	Kardangeln 1/2"	5,90
-------	-----------------	------

91652	Kardangeln 3/4" Länge 109 mm	24,90
-------	------------------------------	-------

91653	Kardangeln 1" Länge 143 mm	44,90
-------	----------------------------	-------



83370	Verlängerungs-Set 1/4" 3-teilig 50, 100, 150 mm	8,90
-------	---	------

83371	Verlängerungs-Set 3/8" 3-teilig 75, 150, 250 mm	14,90
-------	---	-------

83372	Verlängerungs-Set 1/2" 3-teilig 75, 150, 250 mm	17,90
-------	---	-------



93524	Kippverlängerungssatz 9-tlg. Inhalt: • Kippverlängerung 6,3 1/4": Länge 50 - 100 - 250 mm • Kippverlängerung 10 3/8": Länge 75 - 150 - 250 mm • Kippverlängerung 12,5 1/2": Länge 50 - 125 - 250 mm	38,90
-------	--	-------



93526	Steckschlüssel-Einsätze 21-tlg. • 1/2" • 12-kant • Größen: 8 - 9 - 10 - 11 - 12 - 13 - 14 - 15 - 16 - 17 - 18 - 19 - 20 - 21 - 22 - 24 - 27 - 30 - 32 - 34 - 36 mm	65,90
-------	--	-------



89207	Verlängerung 3/4" L = 175 mm	21,90
-------	------------------------------	-------

89208	Verlängerung 3/4" L = 330 mm	30,90
-------	------------------------------	-------

91655	Verlängerung 1" L = 330 mm	49,50
-------	----------------------------	-------



Werkstatt - Handwerkzeug

Steckschlüsseinsätze

Nr.	Bezeichnung	€
74580	Steckschlüssel-Einsatz 1/2" SW = 8	1,80
74581	Steckschlüssel-Einsatz 1/2" SW = 9	1,80
74582	Steckschlüssel-Einsatz 1/2" SW = 10	1,80
74583	Steckschlüssel-Einsatz 1/2" SW = 11	1,90
74584	Steckschlüssel-Einsatz 1/2" SW = 12	1,90
74585	Steckschlüssel-Einsatz 1/2" SW = 13	2,20
74586	Steckschlüssel-Einsatz 1/2" SW = 14	2,20
74587	Steckschlüssel-Einsatz 1/2" SW = 15	2,20
74588	Steckschlüssel-Einsatz 1/2" SW = 16	2,30
74589	Steckschlüssel-Einsatz 1/2" SW = 17	2,50
74590	Steckschlüssel-Einsatz 1/2" SW = 18	2,60
74591	Steckschlüssel-Einsatz 1/2" SW = 19	2,80
83321	Steckschlüssel-Einsatz 1/2" SW = 20	2,80
74592	Steckschlüssel-Einsatz 1/2" SW = 21	2,80
83323	Steckschlüssel-Einsatz 1/2" SW = 22	2,90
83324	Steckschlüssel-Einsatz 1/2" SW = 23	3,10
74593	Steckschlüssel-Einsatz 1/2" SW = 24	3,40
83326	Steckschlüssel-Einsatz 1/2" SW = 25	3,60
83327	Steckschlüssel-Einsatz 1/2" SW = 26	3,80
74594	Steckschlüssel-Einsatz 1/2" SW = 27	4,20
83329	Steckschlüssel-Einsatz 1/2" SW = 28	4,90
83330	Steckschlüssel-Einsatz 1/2" SW = 29	5,00
74595	Steckschlüssel-Einsatz 1/2" SW = 30	5,60
74596	Steckschlüssel-Einsatz 1/2" SW = 32	5,90
83333	Steckschlüssel-Einsatz 1/2" SW = 5/16"	2,00
83334	Steckschlüssel-Einsatz 1/2" SW = 3/8"	2,00
83335	Steckschlüssel-Einsatz 1/2" SW = 7/16"	2,40
83337	Steckschlüssel-Einsatz 1/2" SW = 9/16"	2,40
83336	Steckschlüssel-Einsatz 1/2" SW = 1/2"	2,40
83338	Steckschlüssel-Einsatz 1/2" SW = 19/32"	2,40
83339	Steckschlüssel-Einsatz 1/2" SW = 5/8"	2,40
83340	Steckschlüssel-Einsatz 1/2" SW = 11/16"	2,60
83341	Steckschlüssel-Einsatz 1/2" SW = 3/4"	2,60
83342	Steckschlüssel-Einsatz 1/2" SW = 25/32"	2,80
83343	Steckschlüssel-Einsatz 1/2" SW = 13/16"	2,80
83344	Steckschlüssel-Einsatz 1/2" SW = 7/8"	2,90
83345	Steckschlüssel-Einsatz 1/2" SW = 15/16"	3,40
83346	Steckschlüssel-Einsatz 1/2" SW=31/32"	3,80
83347	Steckschlüssel-Einsatz 1/2" SW = 1"	3,90
83349	Steckschlüssel-Einsatz 1/2" SW = 1 1/8"	5,80
83348	Steckschlüssel-Einsatz 1/2" SW = 1 1/16"	4,20
83350	Steckschlüssel-Einsatz 1/2" SW = 1 3/16"	5,90
83351	Steckschlüssel-Einsatz 1/2" SW = 1 1/4"	6,20



83352	Steckschlüsseleinsatz 1/2" Lang SW=5/8"	2,70
83353	Steckschlüsseleinsatz 1/2" Lang SW=13/16"	3,60
83354	Steckschlüsseleinsatz 1/2" Lang SW=16	3,90
83355	Steckschlüsseleinsatz 1/2" Lang SW=21	4,50
94964	Steckschlüsseleinsatz 1/2" lang SW=36	14,40



95287	Steckschlüsseleinsatz 3/4" SW = 22	6,90
91657	Steckschlüsseleinsatz 3/4" SW = 24	7,10
91658	Steckschlüsseleinsatz 3/4" SW = 27	7,20
91659	Steckschlüsseleinsatz 3/4" SW = 28	8,20
91660	Steckschlüsseleinsatz 3/4" SW = 30	8,80
91661	Steckschlüsseleinsatz 3/4" SW = 32	13,90
91662	Steckschlüsseleinsatz 3/4" SW = 34	13,90
92533	Steckschlüsseleinsatz 3/4" SW = 36	14,90
91663	Steckschlüsseleinsatz 3/4" SW = 38	14,90
91664	Steckschlüsseleinsatz 3/4" SW = 41	18,20
91665	Steckschlüsseleinsatz 3/4" SW = 46	22,20
91666	Steckschlüsseleinsatz 3/4" SW = 50	23,50
91667	Steckschlüsseleinsatz 3/4" SW = 55	28,50
91668	Steckschlüsseleinsatz 3/4" SW = 60	33,90



Nr.	Bezeichnung	€
60033	Steckschlüsseleinsatz 1" SW = 46	22,90
60034	Steckschlüsseleinsatz 1" SW = 50	25,90
60035	Steckschlüsseleinsatz 1" SW = 55	31,90
60036	Steckschlüsseleinsatz 1" SW = 60	36,90
60037	Steckschlüsseleinsatz 1" SW = 65	40,90
60038	Steckschlüsseleinsatz 1" SW = 70	48,90
60039	Steckschlüsseleinsatz 1" SW = 75	53,90
60040	Steckschlüsseleinsatz 1" SW = 80	56,90



Nr.	Bezeichnung	€
93588	Schlagschraubereinsätze 1/2"	62,90
<ul style="list-style-type: none"> • für Schlagschrauber geeignet • 6-kant Ausführung • Größen: 10-13-14-15-17-18-19-21-22-24-27-30-32 mm • Belastbarkeit der Steckschlüssel: 10 mm - 153 Nm, 13 mm - 249 Nm 14 mm - 282 Nm, 15 mm - 339 Nm 17 mm - 475 Nm, 18 mm - 542 Nm 19 mm - 565 Nm, 21 mm - 570 Nm 22 mm - 570 Nm, 24 mm - 570 Nm 27 mm - 570 Nm, 30 mm - 570 Nm 32 mm - 570 Nm • Länge: 78 mm • Nutzbare Tiefe: ca. 40 mm 		



93532	Stecknuss-Set 3/4" 17-tlg	239,00
<ul style="list-style-type: none"> • mit Rille und Bohrung • Inhalt: Größe (max. Außen-Ø x Länge) 19 mm (Ø 38 x 51 mm), 21 mm (Ø 40 x 51 mm) 22 mm (Ø 40 x 51 mm), 24 mm (Ø 40 x 51 mm) 27 mm (Ø 40 x 54 mm), 30 mm (Ø 46 x 54 mm) 32 mm (Ø 48 x 57 mm), 33 mm (Ø 50 x 57 mm) 34 mm (Ø 52 x 57 mm), 35 mm (Ø 52 x 57 mm) 36 mm (Ø 54 x 57 mm), 38 mm (Ø 56 x 57 mm) 40 mm (Ø 58 x 57 mm), 41 mm (Ø 60 x 57 mm) 46 mm (Ø 66 x 63 mm), 50 mm (Ø 71 x 68 mm) 55 mm (Ø 77 x 73 mm) 		



89200	Schlagschraubereinsätze 1/2"	44,90
<ul style="list-style-type: none"> 10-tlg. Nussgrößen: 10 - 24 mm 		



71795	Stecknuss-Set 3/4" 22 - 38	78,90
<ul style="list-style-type: none"> 8-teilig, 22 - 24 - 27 - 28 - 30 - 32 - 36 - 38 für Schlagschrauber 		



91669	Stecknuss-Set 1" 7-tlg.	108,90
<ul style="list-style-type: none"> Größen mm: 24, 27, 29, 32, 35, 36, 38; 		



92649	Stecknussenkassette 1" 8-tlg.	182,90
<ul style="list-style-type: none"> • Größen: 27-30-32-36-38-41-46-50 mm • mit Kugelfangrille und Bohrung • black finish • besonders geeignet für Druckluftbetrieb In Metallkassette mit praktischem Tragegriff 		



89188	Kraft-Nussensatz LKW 3/4"	134,90
<ul style="list-style-type: none"> Inhalt: 5 Stk. - T60, T70, T80, T90, T100; 4 Stk. - H17, H19, H20, H24; 4 Stk. - E18, E20, E22, E24; 1 Stk. Stecknuss 1" x 22 mm; 1 Stk. Stecknuss 3/4" x 22 mm; 1 Stk. Hex Schlüssel 4 mm. Material: SCM 440 (Cr-Mo). 		



Werkstatt - Handwerkzeug

Nr.	Bezeichnung	€	
77273	Adaptersatz Chrom-Vanadium-Stahl 6-tlg. matt verchromt, 1/4" innen x 3/8" außen, 3/8" innen x 1/4" außen, 3/8" innen x 1/2" außen, 1/2" innen x 3/8" außen, 1/2" innen x 3/4" außen, 3/4" innen x 1/2" außen	16,90	
77274	Adaptersatz Chrom-Molybdän-Stahl 6-tlg. Kraft-Ausführung mattschwarz spezialbeschichtet 1/4" innen x 3/8" außen, 3/8" innen x 1/4" außen, 3/8" innen x 1/2" außen, 1/2" innen x 3/8" außen, 1/2" innen x 3/4" außen, 3/4" innen x 1/2" außen	31,90	
83373	Adapter-Set 4-teilig 1/4"x3/8" 3/8"x1/4" 3/8"x1/2" 1/2"x3/8"	9,90	
83365	Adapter 1/2-3/8	2,90	
89209	Adapter 3/4" innen 1/2" außen	9,90	
89210	Adapter 3/4" innen 1" außen	13,90	
91656	Adapter 1" innen 3/4" außen	16,90	
77275	Adaptersatz für Bohrmaschinen 1/4", 3/8", 1/2"	4,50	
93643	Adapter-Satz 3-tlg. • ermöglicht das Verwenden von 4-kant Steckschlüssel-Einsätzen mit SDS-Bohrmaschinen	8,90	
71756	Stecknuss-Set lang 1/2" 8-teilig, 16-27 Chrom Vanadium	25,90	
74216	Nussenset Spezial E-Profil 1/2" 9-teilig, 10 - 24 (Torx)	17,90	
72480	Multi-Einsatz 3/8" 8 - 21 mm	12,90	
96690	Multi-Einsatz 1/2" 11 - 32 mm • passend für alle Sechskant-Schrauben & -Muttern in Zoll und metrisch • nicht für Felgenschlösser / Radmuttern geeignet	48,00	

Nr.	Bezeichnung	€	
93522	Steckschlüssel-Einsätze 1/2" 16-tlg. • matt verchromt • 12-kant • Inhalt: 8 - 9 - 10 - 11 - 12 - 13 - 14 - 15 - 16 - 17 - 18 - 19 - 20 - 21 - 22 - 24 mm	29,50	
91636	Gear-Lock Nussensatz 19-tlg. Größen: von 8 bis 22, 24, 27, 30 und 32; Größen in Zoll: 5/16 „,11/32“, 3/8 „, 7/16“ 15/32 „, 1/2“, 9/16 „,19/32“, 5/8 „, 3/4“ 25/32 „,13/16“, 7/8 „,15/16“, 1-1 / 16 „,1-3 / 16“ 1-1 / 4 „	37,90	
93575	Spiral Profi Stecknussensatz 3/8" 10-tlg. • zum Lösen defekter Muttern- und Schraubenköpfe • Das innovative Spiralprofil frisst sich in den Schraubenkopf und ermöglicht ein sicheres Lösen des sonst nicht mehr zu betätigenden Sechskants • Größen: 9-10-11-12-13-14-15-16-17-19 mm • zusätzlich mit Außen-Sechskant am Antrieb In Aluminiumkassette	32,90	
80285	Spiral Profi Stecknussensatz 3/8"+1/2" 13-teilig, 2 Austreibdorne 8-14 mm 3/8" 16-21 mm 1/2" zum Aufdrehen von Schrauben mit rund gedrehten Köpfen	104,90	
95889	Werkzeugkoffer 120-tlg. • 1 x Hammer • 4 x Zange • 12 x Gabelringschlüssel (8,9,10,11,12,13,14, 15,16,17,18,19 mm) • 9 x Inbusschlüssel (2,2,5,3,4,5,6,7,8,10 mm) • 4 x Schraubendreher (4x100, 6x150, PH2x100, PH3 x 150 mm) • 10-tlg. Bit-Satz 1/4" • 1 x Bithalter 1/4" 150 mm • 2 x Umschaltknarre (1/2" 255 mm, 1/4" 155 mm) • 76-tlg. Stecknussensatz • inkl. Koffer	126,90	
78258	Steckschlüssel-Werkzeugkoffer 120-tlg universal, 6,3 mm + 12,5 mm (1/4" + 1/2") Antrieb, aus Chrom-Vanadium, Wellen- profileinsätze für höchste Drehmomente. • 6,3 mm (1/4") Antrieb: - 10 - Steckschlüsseleinsätze 4-5-6-7-8-9-10-11-12-13 mm - 5 tiefe Steckschlüsseleinsätze 9-10-11-12-13 mm - 1 Umschaltknarre mit Schnell-Löser 150 mm - 1 Drehgriff 150 mm, 1 Verlängerung 75 mm - 1 Kardangelen, 1 Bit-Halter - 1 Bit-Adapter, 13 Schraubendreher-Bits (Schlitz, Kreuz, Sechskant, T-Profil) • 12,5 mm (1/2") Antrieb: - 13 Steckschlüsseleinsätze 10-11-12-13-14-15-17- 19-22-24-27-30-32 mm - 1 Umschaltknarre mit Schnell-Löser, 250 mm - 1 Verlängerung 125 mm, 1 Kardangelen - 2 Zündkerzeneinsätze 16 + 21 mm • Sonstige Werkzeuge: - 2 Schlitz-Schraubendreher 5 x 38 mm, 6 x 100 mm - 2 Kreuzschlitz-Schraubendreher Nr. 1 x 38 mm, Nr. 2 x 100 mm - 1 Pozidrive-Schraubendreher Nr. 2 x 150 mm - 1 Schlosserhammer 300 g, 1 Kombizange 170 mm - 1 Wasserpumpenzange 240 mm - 9 Gabelringschlüssel 8-10-11-12-13-14-15-17-19 mm - 3 Winkelschlüssel 1,5-2-2,5 mm - 1 Autolichtprüfer 6 - 12 V, 46 Kabelschuhe - 1 Kabelschuhklemmzange 200 mm	189,00	

Werkstatt - Handwerkzeug

Nr.	Bezeichnung	€	Nr.	Bezeichnung	€
93567	T-Profil Biteinsatz-Set mit Bohrung 1/2" 4-tlg. • Größen: T40 - T45 - T50 - T55 • gerändelt • matt verchromt	12,90	84651	Schlagnussenkassette 1/2" 10-teilig Schlagnussgrößen: 11 - 24 mm	16,80
74217	Torxnussenset TX20 - TX 60, 1/2" 9-teilig	31,90	71757	Schlagnuss-Set lang 3-teilig, 1/2" 17-19-21 CrMo, ideal für Leichtmetall-Felgen	19,90
89174	Bit-Ribe-Einsätze 1/2" 15-tlg. • Bits 75 mm lang: M6, M7, M8, M9, M10, M12, M14 • Bits 30 mm kurz: M6, M7, M8, M9, M10, M12, M14 • 1/2" Adapter	20,90	86176	Torsionsstab-Satz 5-tlg. • 100 - 110 - 120 - 135 - 150 NM • Länge 195 mm	64,90
78259	Kraft-Biteinsätze T30-T80 1/2" 8-teilig, für Schlagschrauberbetrieb Länge 75 mm T30, T40, T45, T50, T55, T60, T70, T80	45,90	97521	Felgenschloss-Demontagesatz zu Audi 22-tlg. Material: Cr-Mo-Stahl Träger: 1/2" Dorn zum Ausstanzen von Adaptern Nummerierung: A, B, C...X, Y, Z. Anwendung: Sicherheitsschrauben AUDI	124,90
89173	XZN Bit-Spezialeinsätze 1/2" 8-tlg. • 3 x 78 mm Einsätze: M14, M16, M18 • 3 x 43 mm Einsätze: M14, M16, M18 • 3/4" x 24 mm Adapter • HEX 4 mm Winkelschlüssel	57,90	97522	Felgenschloss-Demontagesatz zu BMW 22-tlg. Material: Cr-Mo-Stahl, Träger: 1/2" Dorn zum Ausstanzen von Adaptern Nummerierung: 41, 42, 43...60 7-Serie, 2008, 7-Serie LWB, 2008 7-Serie gepanzert, 2008 5er Limousine, 2010, 5er Touring, 2010 6er Cabrio, 2011, 6-er Coupé, 2011 X5 Ersatz, 2014, X6 Ersatz, 2014 1-Serie Fünftürer, 2011, 1-Serie Dreitürer, 2011 1-er Coupé (2-er Reihe), 2013 Cabriolet 1-Serie (2-er Reihe), 2014-X3, 2011 3er Limousine, 2011, 3er Touring, 2012 3-er Coupe-Replacement (4er-Reihe), 2013 3-er Cabrio-Ersatz (4-er Reihe), 2014 3-Serie Gran Turismo, 2013 4-reihiges viertüriges Coupé, 2015 1-Serie Gran Turismo, 2014 1er Touring, 2014, 1-Serie City, 2015	124,90
78261	Kraft-Biteinsätze Innensechskant 5 - 19 mm, 1/2" für Schlagschrauberbetrieb Länge 75 mm	48,90	97523	BMW-Einsätze zu Felgenschlösser 3-tlg. Material: Cr-Mo-Stahl, Träger: 1/2" „ Dorn zum Ausstanzen von Adaptern Nummerierung: 41, 42, 43...60 7-Serie, 2008, 7-Serie LWB, 2008 7-Serie gepanzert, 2008 5er Limousine, 2010, 5er Touring, 2010 6er Cabrio, 2011, 6-er Coupé, 2011 X5 Ersatz, 2014, X6 Ersatz, 2014 1-Serie Fünftürer, 2011, 1-Serie Dreitürer, 2011 1-er Coupé (2-er Reihe), 2013 Cabriolet 1-Serie (2-er Reihe), 2014-X3, 2011 3er Limousine, 2011, 3er Touring, 2012 3-er Coupe-Replacement (4er-Reihe), 2013 3-er Cabrio-Ersatz (4-er Reihe), 2014 3-Serie Gran Turismo, 2013 4-reihiges viertüriges Coupé, 2015 1-Serie Gran Turismo, 2014 1er Touring, 2014, 1-Serie City, 2015	23,90
74218	Inbusnussenset 4 - 19, 1/2" 10-teilig	25,90			
78983	Inbusnussenkassette 12-teilig, 4 - 5 - 6 - 8 - 10 - 12 mm Länge = 25, 100 mm	38,90			
97555	E-Profil Steckschlüsselsatz mit Haltekugel E10-20 1/2" L = 140 mm	48,90			
86161	Spezial-Steckschlüssel-Set 12-19 mm • besonders geeignet für Rohrleitungen • Fuß mit Spezial-Profil dadurch kein Aufweiten möglich • in den Größen: 12, 14, 16, 17, 18 und 19 mm • mit 12,5 (1/2) Antrieb • abgewinkelter, geschlitzter Fuß mit 12-kant • Länge: 98 mm	78,90			
89170	Stehbolzen-Ausdrehersatz 7-teilig Spezielle Stehbolzen durch Nabenrollen ermöglichen das Ausdrehen von beschädigten oder abgebrochenen Stehbolzen. Inhalt: Antrieb 3/8" - 5 mm und 1/2" - 6, 7, 8, 10, 12 und 14 mm.	49,50			

Werkstatt - Handwerkzeug

Nr.	Bezeichnung	€
92335	Felgenschloss-Demontage-Set 10-tlg. • dient der professionellen Felgenschloss-Demontage • „öffnet“ nahezu alle Felgenschlösser ohne Beschädigung der Felge • konische Demontagehülsen ermöglichen hohe Kraftübertragung Inhalt: • 60 mm lange Demontagehülsen mit Innendurchmesser: 18 – 19 – 20 – 21 – 22 – 23 – 24 – 25 mm • 2 Schlagdorne • aus S45C bzw. SCM440 Material gefertigt	78,90
77227	Gummisauger Ø 115 mm, ABS Griff mit Schnell-Lösehebel, ideal für Windschutzscheibentransport, Karosseriereparatur, ... maximale Hebekraft ca. 40 kg, Arbeitslast ca. 25 kg	6,50
71711	Saugnapfhalter doppelt 2 x 118 mm max. 65 kg	10,90
93634	Saugnapfhalter-doppelt, flexible Köpfe • mit Schnell-Lösehebel • maximale Traglast: 60 kg	20,90
92336	Scheiben-Montagewagen • sehr hilfreich zum Befördern / Ablegen von Scheiben und Werkzeugen • 3 Ablageebenen, Größe: 500 x 380mm • Abmessungen: - Höhe: 940 mm - Breite: 685 mm - Tiefe: 435 mm • 4 Gummiteller zum sicheren Ablegen von Scheiben • 4 Lenkrollen, davon 2 gebremst • 2 Griffe • gefertigt aus leichtem Kunststoff • max. Belastbarkeit: 50 kg	219,00
72506	Windschutzscheiben Montagesatz 5-teilig	58,90
72507	Windschutzscheiben Anbausatz 7-teilig	44,90
86193	Windschutzscheiben-Ausbausatz 4-tlg. • 2 Zuggriffe • 22 m Dreikantdraht, rostfrei • 1 Innensechskant-Schlüssel zur Drahtfixierung	31,90
86194	Draht zum Ausschneiden von Scheiben 50 m • rostfrei • zur Verwendung mit Art. 72507 (Ziehgriffe) + 86193	29,90

Nr.	Bezeichnung	€
96067	Nylon-Trennschnur z. Ausglasen, 50 m • zum schonenden Austrennen geklebter Fahrzeugscheiben • sehr gute Schneidleistung, vergleichbar mit herkömmlichen Metall-Schneiddrähten • weich und flexibel, verhindert Beschädigungen an Lack und empfindlichen Oberflächen • besonders geeignet für Profi-Ausglaswerkzeug • Durchmesser: 1,3 mm • Länge: 50 m	48,90
89163	Airbag-Werkzeugsatz 12-tlg. Zum Ausbau der Airbag-Einheiten sowie Montage/Demontage der Airbag Kissen bei allen gängigen Fahrzeugtypen. • 5 Bit-Nüsse, 1/4" Antrieb, 80 mm lang • Torx T30 für Audi, Opel, Renault, VW • Torx T30 mit Stirnlochbohrung für Audi, BMW, Mercedes, Opel • Torx T25 für BMW • Torx T25 mit Stirnlochbohrung für BMW • 5 mm Allen, für Audio • 7 Spezialschlüssel: 1 Paar Schlüssel für VW Golf 4, New Beetle, T4, Seat, Skoda, Fabia und Octavia(99-) 1 Paar Schlüssel für VW Lupo, Passat B5, Polo(99-), Audi A4, A6, Skoda Superb 1 Universalschlüssel zum Lösen des Innenrings bei VAG 1 Schlüssel f. VW Bora(99-), Golf 4(98-2004), Passat(97-) 1 Schlüssel f. VW New Beetle(99-2004), Golf, Jetta, Passat	62,90
89164	Spreizkissensatz 4-tlg. Zum Öffnen von Türen/Türrahmen von PkW, LkW und Bus. Verhindert eine Beschädigung von anderen Elementen. Inhalt: • Handpumpe • Airbag: 180 x 38 mm • Airbag: 190 x 60 mm • Airbag: 160 x 160 mm	53,90
93636	Montagekeil Sortiment 5-tlg. • aus einer Hartkunststoff- / Nylonmischung • speziell für Arbeiten an Verkleidung, Armaturenbrett, Zierleisten	33,90
72486	Zierleistenkeile-Set 5-teilig	12,90
97529	Zierleistenkeile-Set 11-tlg. Ein Hebelset für alle Arbeiten im Bereich der Polsterung - zur Demontage von Pins, Schaben etc. - zur Reinigung von Polstern, Armaturenbrett, Gummidichtungen usw.	17,90
93552	Zierleistenkeil und Schaberset 27-tlg. • zur Demontage von Zierleisten, Verkleidungen, etc. • ermöglichen eine zerstörungsfreie Demontage, auch bei lackierten Flächen • breiter Anwendungsbereich durch unterschiedliche Schaber- und Demontagewerkzeug-Profile, wie z.B.: - Schaber mit Zierleistenführung - geschlitzte Klammerhebel, abgewinkelt und gerade - Demontagehebel, abgewinkelt und gerade, in unterschiedlichen Breiten	41,90

Werkstatt - Handwerkzeug

Nr.	Bezeichnung	€	
91632	Lösewerkzeug für Verkleidungsclips 6-tlg. zur schnellen und leichten Demontage von Innenverkleidungen • universell einsetzbar durch 3 verschiedene Größen 4, 8 und 10 mm • zwei verschiedene Längen 235 mm und 495 mm • gute Handhabung durch passend geformtes Griffstück • mit Aufhängeloch	27,90	
89178	Zange zum Lösen der Türverkleidung Zum Lösen von Kunststoff-Befestigungs-Clips bei Türverkleidungen und von Stoßstangen-Gummis.	15,90	
97517	Universal-Trennzange - beweglicher Kopfteil ermöglicht das Arbeiten an schwer zugänglichen Stellen sowie die Arbeit im 90° Winkel - zum Entfernen von Gummielementen und zur Demontage von Schläuchen im 1/4" - 1/2" Bereich	33,90	
78283	Spezialzange zum Schlauchausbau Ø 24 - 53 mm	62,90	
01030	Filterschlüssel mit Kette	2,99	
89161	ÖlfILTER-Kettenschlüssel L = 520 mm Haltekralle verhindert ein Durchrutschen, Griffstück mit Gelenk 180° seitlich schwenkbar. Leichte Handhabung durch spezielle Ketten- Verriegelung. Verwendbar für LKW.	45,90	
97530	ÖlfILTERband mit Gelenk 57-73 mm	5,90	
97531	ÖlfILTERband mit Gelenk 73-85 mm	5,90	
97532	ÖlfILTERband mit Gelenk 85-95 mm	5,90	
97533	ÖlfILTERband mit Gelenk 95-111 mm	5,90	
71758	Filterschlüssel mit Band Bandlänge 460 mm	6,60	
72449	ÖlfILTERspinne 3-armig 70 - 120 mm Ø	12,90	
93507	ÖlfILTERzange L = 250 mm Spannweite: 50 - 90 mm • geeignet für Pkw, leichte Nutzfahrzeuge • vermeidet Abrutschen beim Filterwechsel • robuste Konstruktion mit Antirutschbeschichtung	11,90	
93508	ÖlfILTERzange L = 400 mm Spannweite: 85 - 130 mm • geeignet für Pkw, leichte Nutzfahrzeuge • vermeidet Abrutschen beim Filterwechsel • robuste Konstruktion mit Antirutschbeschichtung	19,90	
93541	ÖlfILTERschlüssel-Universal 1/2" • für Filterdurchmesser von 60 bis 80 mm • universal für viele Filter verwendbar • durch Federmechanik selbstarretierend	28,90	
93542	ÖlfILTERschlüssel-Universal 1/2" • für Filterdurchmesser von 80 bis 98 mm • universal für viele Filter verwendbar • durch Federmechanik selbstarretierend	38,90	
93543	ÖlfILTERschlüssel-Universal 1/2" • für Filterdurchmesser von 110 bis 140 mm • universal für viele Filter verwendbar • durch Federmechanik selbstarretierend	78,90	
86149	ÖlfILTERkappensatz 30-tlg. • schwarz lackierte Blechkappen • 3-armige ÖlfILTERspinne Ø65mm - Ø120mm • Adapter 10 (3/8) x 12,5 (1/2) • ÖlfILTERkappen in folgenden Größen: 65mm x 14-kant - DAIHATSU, TOYOTA, NISSAN, FIAT 65 / 67mm x 14-kant - DAIHATSU, TOYOTA 66mm x 6-kant - FIAT Punto 1.2, RENAULT 68mm x 14-kant - MAZDA, FORD Escort, SUBARU 73mm x 14-kant - TOYOTA, LEXUS 74mm x 15-kant - AUDI, GM, ROVER, CHRYSLER. 74/76mm x 15-kant - FORD, OPEL, VW, AUDI, MERCEDES 75/77mm x 15-kt-VW, AUDI, FORD, ISUZU, MERCEDES, OPEL 76mm x 8-kt - FIAT Marea, LANCIA Delta 76mm x 12-kt - FIAT, RENAULT, MERCEDES 76mm x 14-kt - VW, MERCEDES, PORSCHE, BMW, AUDI, OPEL 76mm x 30-kant - FORD, Motorcraft FL400A 78mm x 15-kant - NISSAN, FORD, TOYOTA. 80mm x 15-kant - NISSAN, HONDA, OPEL, MAZDA 80/82mm x 15-kt - SUBARU, TOYOTA, HONDA, MAZDA, NISSAN 86mm x 16-kt - VOLVO S40 / S60 / S70 / S80 86mm x 18-kt - VW, AUDI, RENAULT, PEUGEOT, CITROEN 90mm x 15-kt - SUBARU, TOYOTA, HONDA, MAZDA, NISSAN 92mm x 10-kt - FIAT, LANCIA 93mm x 15-kt - MAZDA, VOLVO, MITSUBISHI, NISSAN, HONDA 93mm x 36-kt - FORD, Motorcraft FLINFLA 1B, FL3001, FL320 93mm x 45-kant - VW, AUDI 95mm x 15-kant - TOYOTA, ALFA, GM, FORD, CHRYSLER 96mm x 18-kant - VW, RENAULT 100mm x 15-kant - ISUZU, MITSUBISHI 106mm x 15-kant - FIAT Ducato 2.5D 108mm x 15-kant - Volvo Diesel C70 / S70 / N70 / 850 Tdi 108mm x 18-kant - RENAULT Espace / Laguna / Master / Safrane / Traffic 2.4+2.5+2.8D+Tdi	98,90	
89138	Zündkerzen-Reparaturset 16-tlg. Zur Instandsetzung von Zündkerzengewinden im Zylinderkopf. Für M14 x 1.25 • 1 Gewindebohrer • 15 Gewinde Einsätze • 5 x 11,3 mm lang • 10 x 17,5 mm lang • Innengewinde M14 x 1,25	43,90	
78296	Gewinde-Reparatursatz M6-M14 130-tlg. 5 HSS-G-Gewindebohrer 5 HSS-G-Spiralbohrer 5 Eindreher für Gewindeeinsätze 5 Zapfenbrecher 110 Gewindeeinsätze	145,90	

Werkstatt - Handwerkzeug

Nr.	Bezeichnung	€
86815	Gewinde-Reparatursatz M5-M12 130-tlg.	89,90
		
60979	Gewindeeinsätze M5x0,8 (25 Stk.)	6,90 Neu!
80923	Gewindeeinsätze M6x1,0 (25 Stk.)	7,90
80924	Gewindeeinsätze M8x1,25 (25 Stk.)	8,90
80925	Gewindeeinsätze M10x1,5 (25 Stk.)	11,50
80926	Gewindeeinsätze M12x1,75 (10 Stk.)	5,90
80927	Gewindeeinsätze M14x1,25 (10 Stk.)	7,90
		
71759	Fühllehre 20 Platten 0,05 - 1,0 mm	3,90
		
83461	Fühllehre 26 Platten 0,04 - 0,63 mm	5,90
		
99984	Fühllehre 16 Platten abgewinkelt 0,05 - 1 mm	5,90
		
89831	Ventilschaftdichtung-Montagesatz • 1 Ventil-Zange • 1 Bolzen 150 mm lang • 2 Bolzen-Stecker mit Außen-Ø von 10,8 - 14,8 mm • 7 Adapter für Dichtungen: 5, 5.5, 6, 6.6, 7, 8, 3/8"	38,90
		
77229	Ventilläpper 16x21 mm	4,40
77230	Ventilläpper 28x34 mm 220 mm, mit Holzgriff u. 2 Gummisaugern	4,50
		
71760	Drehmomentschlüssel 1/2" 45 - 210 Nm Hebel-Umschaltknarre mit automatischer Auslösung durch Knicksignal	39,95
		
97504	Drehmomentschlüssel 1/4" Antrieb 6-30 Nm	87,90
77289	Drehmomentschlüssel 3/8" Antrieb 19 - 110 NM	89,90
77290	Drehmomentschlüssel 1/2" Antrieb 42 - 210 NM	114,90
77291	Drehmomentschlüssel 1/2" Antrieb 70-350 NM	134,90
97503	Drehmomentschlüssel 1" Antrieb 300-1500 Nm	849,00
		

Nr.	Bezeichnung	€
86177	Drehwinkelmessgerät (1/2) • 0-360 ° Winkelskala • Feststellschraube • inkl. Winkelschlüssel	11,90
		
92326	Drehwinkel-Messgerät 1/2" Innen-4-kant • mit Cliparm • präzises Werkstattmodell • ermöglicht den winkelgesteuerten Anzug in einem Arbeitsgang • max. Belastbarkeit ca. 280 NM	36,90
		
99985	Drehwinkel-Drehmomentschlüssel Schenkbare Drehmomentschlüssel Transparente Skala von 0 bis 300 Nm. Spindel: 1/2"	18,90
		
77452	Kolbenringband 60 - 80 mm	15,90
71761	Kolbenringband 75 - 125 mm	18,90
77453	Kolbenringband 75 - 175 mm	21,90
		
89125	Zylinderkopf-Werkzeugsatz Der Luftdruck erleichtert die Montage und die Wartung der Ventildichtung. Werkzeug-Satz ermöglicht den Ventilwechsel ohne die Demontage des Zylinderkopfes. Für die meisten gängigen Motoren: All 12V, 16V, 20V, 24,V.	163,90
		
89127	OHC Ventil-Federspanner Ventilfedern und Ventilschaftdichtungen werden mit dem Zylinderkopf ersetzt. Nicht für tiefsitzende Ventile geeignet. Greifarme umschaltbar und mit automatischem Ventilschaft-Verschluss. Für viele OHC und OHV Motoren geeignet.	32,90
		
89119	Mehrventil-Federspanner • verchromt • für große Benzin u. Diesel-Motoren • 2 Ventulfederdruckstücke: Außen-Ø 25 mm für Feder-Ø 21 - 25 mm Außen-Ø 30 mm für Feder-Ø 24 - 30 mm	59,50
		
93626	Ventilkeil Demontagewerkzeug • passend für die meisten PKW-Motoren mit 2-, 3-, 4- oder 5-Ventiltechnik • einfache und schnelle Demontage der Ventilkeile • minimiert Arbeits- und Kostenaufwand	44,90
		
86150	Kolbenring-Zange • ermöglicht eine zerstörungsfreie leichte Montage von Kolbenringen • Greifklauen mit Spezialprofil aus gehärtetem Stahl • Griff aus profiliertem Stahl, mit Federmechanik • Länge 205 mm	18,90
		





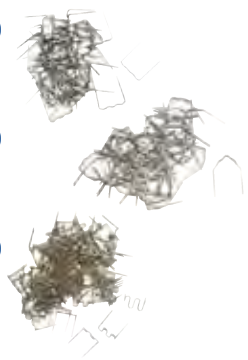
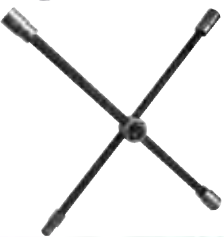

Werkstatt - Handwerkzeug

Nr.	Bezeichnung	€
89128	Kolbenringzange 40 - 100 mm Spannweite	18,90
89129	Kolbenringzange 80 - 120 mm Spannweite	20,90
89130	Kolbenringzange 110 - 160 mm Spannweite Zum Abnehmen und Aufstecken von Kolbenringen, Spezialstahl, Oberfläche glanzvernickelt, PVC Griffhülle.	25,90
93519	Kolbenring und Spannbandsatz • wird benötigt bei Motorinstandsetzungen • enthält wichtige Werkzeuge zur: - Reinigung von Kolbenringnuten - Montage von Kolbenringen - Vorspannen von Kolbenringen bei Montage der Kolben • 3 Kolbenringspannbänder • Schlüssel für Kolbenringspannbänder • Ringnutreiniger • Reinigungsaufsätze für unterschiedliche Ringnutbreiten • Kolbenring-Montagezange • abgewinkelter Schraubendreher	89,90
93550	Universal Ventilfeder Montage/ Demontage-Set 21-tlg. • dient der Demontage und Montage von Ventilfedern • ermöglicht Wechseln der Ventilschaftdichtungen ohne Demontage des Zylinderkopfes • Druckschlauch zur Pressluft- Befüllung des Zylinders • passend für M14 und M18 Zündkerzengewinde • inkl. Ventilkeil-Montagewerkzeug	129,90
77679	Radkreuz klein mit Mittelplatte 17x19x21x 1/2" Außenvierkant, verchromt, gehärtet, Schenkellänge 150 mm, nach DIN 899	9,90
83460	Radkreuz L = 500 mm 17 x 19 x 21 x 22	15,50
74610	Radkreuz groß 24 x 27 x 32 x 3/4"	46,90
98207	PKW-Radkreuz faltbar SW 21x19x17 1/2"	28,90
03600	Radschlüssel 19 mm Schlüsselweite	5,90
03601	Radschlüssel 22 mm Schlüsselweite	4,90
03603	Radschlüssel 27 mm Schlüsselweite	4,90

Nr.	Bezeichnung	€
93627	Radmutter-Kappen Lösewerkzeug • Radmutter-Kappen lassen sich ohne Beschädigung der Felge entfernen • besonders geeignet für Aluminiumfelgen • Greifkrallen aus Federstahl • T-Griff für leichte Handhabung	31,90
37511	Heißluftgebläse 230 V, 2000W Arbeitstemperatur 350°/600°, Luftdurchfuhr: 500/650 l/min.	26,90
95897	Heißluftgebläse 230 V, 2000 W regulierbar mit LCD-Anzeige und Keramikheizung Arbeitstemperatur 50/70/70-600 °C Luftdurchfuhr: 300/300/500 l/min	63,90
89181	Kunststoff-Reparaturset Ermöglicht die Reparatur fast aller Kunststoffe u. Plastikteile am Fahrzeug wie z.B. Scheinwerfer, Stoßstangen und andere Kunststoffverkleidungen. Durch das Einschmelzen von Edelstahlklammern wird die Struktur des Reparatur- gegenstandes verstärkt.	215,90
89182	Reparatur-Klammern rechtwinkelig 50 Stk.	13,50
89183	Reparatur-Klammern V-Form 50 Stk.	14,50
89184	Reparatur-Klammern U-Form 100 Stk.	20,50
31208	Heißklebepistole • Netzspannung: 220/240V ~ 50/60Hz • Leistung: 60 W • Hitzeentwicklung ~190°C in 2-4 min • für Klebesticks mit Ø 11 mm • keine Klebesticks im Lieferumfang enthalten	8,90
72512	Klebestifte 11 x 100 mm 6 Stück	1,60
95898	Heißklebepistole • Netzspannung: 230 V ~ 50 Hz • Leistung: 35 (400) W • Klebeflussrate: 15 g/min • für Klebesticks mit Ø 11 mm • 2 Sticks im Lieferumfang enthalten • Stufenlos verstellbar	17,90



Werkstatt - Handwerkzeug

Nr.	Bezeichnung	€
74572	LötKolben 60 W, 230 V	8,90
		
89074	LötKolbenständer	5,90
		
72515	Elektro-Lötpistole 100 W	15,90
		
74573	Lötpistolen-Set 200 W elektronisch regelbar Lötpitzen 2 Stk. 1 x flach 1 x spitz	29,90
		
92547	Digital-Lötstation elektronisch • ideal für Elektroniker, Schulen, Auto-Elektriker und für Entwicklung und Herstellung • digitale LCD-Temperaturanzeige zeigt gleichzeitig die eingestellte und tatsächliche Temperatur an • elektronische Temperatursteuerung • eingestellte Temperatur wird nach kurzer Zeit erreicht • Vorauswahl der Temperatur über Tasten 200°, 300°, 400° eine Feineinstellung erfolgt über die Taste + und - • Fehler wird auf Display und durch ein akustisches Signal angezeigt • Spannungsversorgung: 220 bis 240 Volt (50Hz) • Sicherung: T1 A/250 Volt 50 x 20mm Glasrohr • Temperaturbereich: 150°C bis 450°C • LötKolbenleistung: 48 Watt (24V) • Arbeits-Temperaturbereich: +5°C bis +40°C • Geräteabmessungen: 210 x 125 x 135 mm	113,90
		
94426	Lötfixierzange 240 mm • Zum Fixieren von Kabelenden beim Löten • Klemmfedern am Zangenschenkel für sicheren Halt • Ideal für Lötarbeiten direkt am Fahrzeug	18,90
		

Nr.	Bezeichnung	€
95896	Entlötpumpe 30 x 330 mm	3,50
		
93620	Lupe-flexibel mit Haltearm und Magnetfuß • Brennweite = 320 mm • Lupen-Ø = 105 mm • Magnet-Ø = 65 mm • Gesamtlänge = 260 mm • 26 mm flexibler Arm • 3-Fach Vergrößerung	49,50
		
80704	Lötdraht 0,5 mm 100 g Spule	12,90
		
74567	Lötdraht 1,5 mm 1 m Spule	3,40
		
97515	GaslötKolbenset Dieses Gerät ist geeignet zum Löten, Holzbrennen, Schmelzen, Schrumpfen, Heißschneiden sowie zum Entfernen von Farbe. Es vereint außerdem eine Vielzahl von Anwendungen in einem, dank sieben austauschbaren Spitzen. - Zündungsart: Piezo - Kapazität des Gastanks: 12 ml./6 g. - Arbeitszeit (abhängig von der Flamme): 45-90 Minuten - Aufwärmzeit nach dem Einschalten ± 5s. - Schweißtemperatur: 1300° - Löttemperatur: 500° - Messertemperatur: 260°C	59,90
		
93571	Taschen Gasbrenner • hohe Flammentemperatur • geeignet zum Löten, Flambieren, Entflammen • findet Verwendung in Werkstatt und Küche • mit Piezo-Zündung, Sperrschalter und Regler zum Einstellen der Flammengröße • Befüllung mit herkömmlichem Feuerzeuggas	18,90
		
74568	Norm-Gaskartusche UN2037 190 g mit Sicherheitsventil Mischverhältnis Butan 97%, Propan 3 %	1,99
		
74569	Lötlampe für Normkartuschen	19,90
		
74570	Lötlampe mit Piezo-Zündung	25,90
		

Werkstatt - Handwerkzeug

Werkzeugwagen

- Nr. Bezeichnung €
- 99396 Werkzeugwagen groß 689,00
 1030 x 460 x 1020 mm
 • festgeschraubter Griff zum leichteren Mitziehen und Positionieren des Werkzeugwagens
 • rutschfeste Werkzeugauflage
 • Schwerlastrollen mit 13 x 5 cm halten einer Belastung von bis zu 453 kg stand
 • MDF-Schrankoberteil
 • Netto Gewicht: 88 kg
 • 14 sehr robuste, kugelgelagerte Schubladen:
 - 1 Schublade 59 x 41,5 x 11 cm
 - 6 Schubladen 59 x 41,5 x 8 cm
 - 1 Schublade 59 x 41,5 x 13,5 cm
 - 1 Schublade 30 x 41,5 x 11,5 cm
 - 4 Schubladen 30 x 41,5 x 8 cm
 - 1 Schublade 30 x 41,5 x 29,5 cm



- 99396K Werkzeugwagen groß inkl. Werkzeug 919,00
 117-tlg. 1030 x 460 x 1020 mm

- festgeschraubter Griff zum leichteren Mitziehen und Positionieren des Werkzeugwagens
- rutschfeste Werkzeugauflage
- Schwerlastrollen mit 13 x 5 cm halten einer Belastung von bis zu 453 kg stand
- MDF-Schrankoberteil
- Netto Gewicht: 88 kg
- 14 sehr robuste, kugelgelagerte Schubladen:
 - 1 Schublade 59 x 41,5 x 11 cm
 - 6 Schubladen 59 x 41,5 x 8 cm
 - 1 Schublade 59 x 41,5 x 13,5 cm
 - 1 Schublade 30 x 41,5 x 11,5 cm
 - 4 Schubladen 30 x 41,5 x 8 cm
 - 1 Schublade 30 x 41,5 x 29,5 cm



Folgende Module sind im Lieferumfang mit 99396 enthalten:

- 86301 Modul Zangen 4-tlg.
- 86302 Modul Gabelring-Inbus-Torxschlüssel 30-tlg.
- 86303 Modul Hämmer-Durchschläge 11-tlg.
- 86304 Modul Schraubendreher 11-tlg.
- 86305 Modul Steckschlüsselsatz 1/2 23-tlg.
- 86306 Modul Steckschlüsselsatz 1/4 38-tlg.



- 99396K1 Werkzeugwagen groß inkl. Werkzeug 1149,00
 226-tlg. 1030 x 460 x 1020 mm

- festgeschraubter Griff zum leichteren Mitziehen und Positionieren des Werkzeugwagens
- rutschfeste Werkzeugauflage
- Schwerlastrollen mit 13 x 5 cm halten einer Belastung von bis zu 453 kg stand
- MDF-Schrankoberteil
- Netto Gewicht: 88 kg
- 14 sehr robuste, kugelgelagerte Schubladen:
 - 1 Schublade 59 x 41,5 x 11 cm
 - 6 Schubladen 59 x 41,5 x 8 cm
 - 1 Schublade 59 x 41,5 x 13,5 cm
 - 1 Schublade 30 x 41,5 x 11,5 cm
 - 4 Schubladen 30 x 41,5 x 8 cm
 - 1 Schublade 30 x 41,5 x 29,5 cm

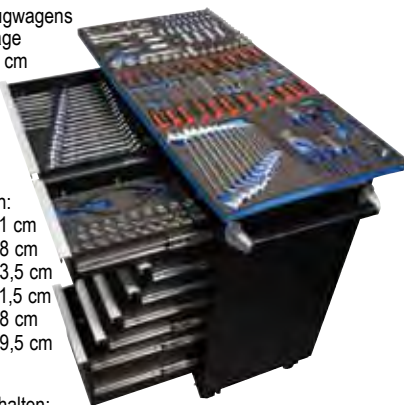

Folgende Module sind im Lieferumfang mit 99396 enthalten:

- 96491 Soft-Modul Steckschlüssel-Einsatz 38-tlg.
- 96492 Soft-Modul Seegeringzangen 4-tlg.
- 96493 Soft-Modul Ringschlüssel 12-tlg.
- 96494 Soft-Modul Gabel-Ringschlüssel 26-tlg.
- 96495 Soft-Modul Schraubenzieher 24-tlg.
- 96496 Soft-Modul Steckschlüsselsatz 94-tlg.
- 96497 Soft-Modul Zangen & Winkelschlüssel 22-tlg.

Module

- Nr. Bezeichnung €
- 96491 Soft-Modul Steckschlüssel-Einsatz 1/2" 81,90
 38-tlg.
 E10,E11,E12,E14,E16,E18,E20,E22,E24;
 Torx: T20,T25,T27,T30,T40,T45,T50,T55,T60;
 Sechskant: 4,5,6,7,8,10,12,14,17,19;
 Vielzahn: M4,M5,M6,M7,M8,M10,M12,M14,M16,M18



- 96492 Soft-Modul Seegeringzangen 54,90
 4-tlg.
 Länge: 180 mm

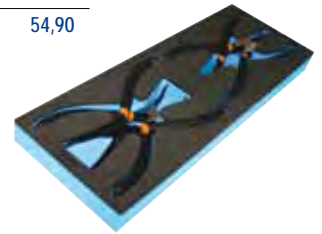

- 96493 Soft-Modul Ringschlüssel 114,90
 12-tlg.
 6/7, 8/9, 10/11, 12/13, 14/15,
 16/17, 18/19, 20/22, 21/23,
 24/27, 25/28, 30/32;

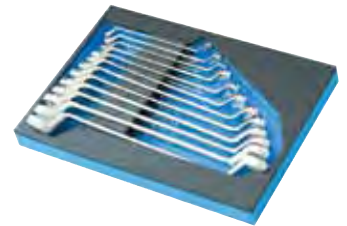

- 96494 Soft-Modul Gabel-Ringschlüssel 99,00
 26-tlg.
 6, 7, 8, 9, 10, 11, 12, 13, 14, 15,
 16, 17, 18, 19, 20, 21, 22, 23,
 24, 25, 26, 27, 28, 29, 30, 32;



- 96495 Soft-Modul Schraubenzieher 94,90
 24-tlg.
 Schlitz: 4x100,5,5x125,8x150,6,5x38;
 Kreuz: PH1x75, PH2x100,
 PH3x150, PH2x38;
 Torx: T10x100, T15x100,
 T20x100, T25x100,
 T27x100, T30x100, T40x100;
 Sechskant: 1,5x109, 2,0x89, 2,5x99,
 3,0x81, 4,0x97, 5,0x109, 6,0x137,
 8,0x163, 10,0x185;

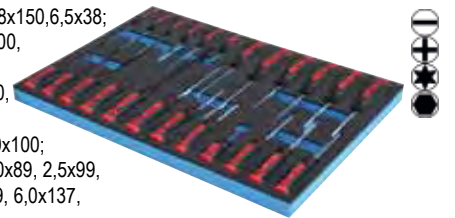

- 96496 Soft-Modul Steckschlüsselsatz 129,90
 94-tlg.
 Sechskant-Einsätze lang:
 1/4": 6,7,8,9,10,11,12,13;
 1/2": 14,15,17,19;
 Sechskant-Einsätze:
 1/4": 4,4,5,5,5,6,7,8,9,10,11,12,13,14;
 1/2": 10,11,12,13,14,15,16,17,18,19,
 20,21,22,23,24,27,30,32;
 2 Umschaltknarre 1/4", 1/2";
 3 Verlängerung 1/4"- 50 mm,
 100 mm; 1/2" 125 mm;
 2 Kardangelenkl 1/4", 1/2";
 2 T-Stück: 1/4" 250 mm, 1/2" 250 mm;
 1 Adapter
 33 Bits inkl. Bithalter



- 96497 Soft-Modul Zangen u. Winkelschlüssel 79,90
 22-tlg.
 1 Kombizange 180 mm
 1 Seitenschneider 180 mm
 1 Wasserpumpenzange 250 mm
 Winkelschlüsselsatz:
 T10, T15, T20, T25, T27,
 T30, T40, T45, T50;
 Inbusschlüsselsatz:
 1,5,2,2,5,3,4,5,6,7,8,10;



Werkstatt - Handwerkzeug

Werkzeugwagen

Nr. Bezeichnung
86300 Werkzeugwagen 680 x 480 x 930

€
319,00



Beschreibung:

- Kugelgelagerte Schubladenführung mit max. 30 kg Belastbarkeit
- 6 kugelgelagerte Schubladen
- 2 Lenkrollen mit Roll-Drehbremse (Totalstopp)
- Zentralverriegelung • Hohe Standsicherheit
- 3 Schubladen: L 545 x B 420 x H 52 mm
- 1 Schublade: L 545 x B 420 x H 100 mm
- 2 Schubladen: L 545 x B 420 x H 165 mm
- Gewicht: 42 kg • Kopfbelastung bis 150 kg
- Gesamtmaße: H 930 x B 680 x T 480 mm
- Traghaken für leichte Wagenführung
- Gummieinlage in jeder Schublade
- schwarze Stoßdämpfer an 4 Ecken unten am Wagen befestigt

Viele Details:



- integrierte Ablagefläche



- leicht beweglich durch Griff

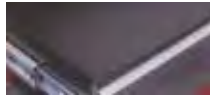

- Werkzeugladen aus fettabweisendem Material



- Auszüge für schwere Last, Schubladen kugelgelagert



- Kantenschutz (4 Stk.)



- Räder 10 x 2,5 cm (4 Stk.)

Nr. Bezeichnung
86300K Werkzeugwagen
680 x 480 x 930
inklusive Werkzeug 117-teilig

€
549,00

bestehend aus:

- Modul Zangen 4-tlg.
- Modul Gabelring-Inbus-Torxschlüssel 30-tlg.
- Modul Hämmer-Durchschläge 11-tlg.
- Modul Schraubendreher 11-tlg.
- Modul Steckschlüsselsatz 1/2 23-tlg.
- Modul Steckschlüsselsatz 1/4 38-tlg.



Nr. Bezeichnung
93621 Magnet-Spraydosenhalter

€
12,90

- für z.B. 3 Spraydosen mit Ø 73 mm
- 6 starke Magnete, Haltekraft ca. 1,8 kg
- 10 Bohrungen Ø 19 mm im Boden
- Maße: 210 x 75 x 70 mm



93622 Magnet-Papierrollenhalter 2-tlg.

€
12,90

- mit starken Magneten, Kapazität ca. 2 kg
- maximale Rollendurchmesser 14 cm
- Rollenaufnahme Ø 33 mm



93623 Magnet-Ablageset 3-tlg.

€
25,90

- 3 Magnet-Ablagen mit starkem Magnet
- individuell anbringbar
- hält auf metallischem Untergrund

1 x 150 x 120 mm,
max. belastbar 0,60 kg

1 x 210 x 120 mm,
max. belastbar 0,77 kg

1 x 310 x 120 mm,
max. belastbar 1,17 kg



Nr. Bezeichnung
86312 Seitenablage zu Werkzeugwagen 86300

€
34,90



98227 Führungsschienen Paar
für Werkzeugwagen Tractix 86300

€
17,00



86301 Modul Zangen 4-tlg.

€
37,90



86302 Modul Gabelring-Inbus-Torxschl. 30-tlg.

€
50,90



86303 Modul Hämmer-Durchschläge 11-tlg.

€
65,90



86304 Modul Schraubendreher 11-tlg.

€
34,90



86305 Modul Steckschlüsselsatz 1/2 23-tlg.

€
75,90



86306 Modul Steckschlüsselsatz 1/4 38-tlg.

€
47,90



86307 Modul Feilenset 11-tlg.

€
36,90



86308 Modul Säge-Messer 4-tlg.

€
37,90



86309 Modul Ringschlüssel 10-tlg.

€
57,90



86310 Modul Seegerringzangen 4-tlg.

€
45,90



86311 Modul Einmaulschl.-Gripzange 4-tlg.

€
48,90



Werkstatt - Handwerkzeug

Werkstattausstattung

Nr.	Bezeichnung	€
94849	Wandkasten • Maße: 118 x 30 x 60,5 cm • aus pulverbeschichtetem Stahl	138,90
94854	Lochrückwandset 3-tlg. • Maße: 638 x 1,6 x 59,6 cm • Stahlkonstruktion • inkl. 12 Haken	38,90
94848	Werkbank • Maße: 120 x 60 x 86 cm • Pulverbeschichtete Stahlkonstruktion m. Holz-Arbeitsplatte • Höhenverstellbar • einfache Montage • inkl. 3 Schubladen 45 x 45 x 13 cm	299,00



60977 Komplette Werkstatteinrichtung 4040 x 1956 x 507 mm **Neul** 2399,00



1 x Schrank mit 6 Schubladen: 711 x 507 x 820 mm
• 0,8 mm industrieller kaltgewalzter Stahl
• Schwarz- und Rotkorn-Pulverbeschichtung
• 6 Sätze kugelgelagerte Schwerlastladen
• Zentralverriegelungssystem mit Zylinderschloss
• 4 Stück verstellbare Füße • 6 Schubladenmatten
• Eigengewicht: 55 kg



1 x Schrank mit 4 Schubladen: 711 x 507 x 820 mm
• 0,8 mm industrieller kaltgewalzter Stahl
• Schwarz- und Rotkorn-Pulverbeschichtung
• 4 Sätze kugelgelagerte Schwerlastladen
• Zentralverriegelungssystem mit Zylinderschloss
• 4 Stück verstellbare Füße • 4 Schubladenmatten
• Eigengewicht: 50,3 kg

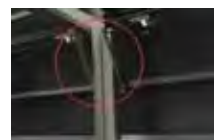

1 x Schrank mit 5 Schubladen: 666 x 458 x 748 mm
• 0,8 mm industrieller kaltgewalzter Stahl
• Schwarz- und Rotkorn-Pulverbeschichtung
• 5 Sätze kugelgelagerte Schwerlastladen
• Zentralverriegelungssystem mit Zylinderschloss
• 5 Stück 2,5-mm-Schubladenmatten
• Eigengewicht: 50 kg



1 x 2-türiger Schrank: 711 x 507 x 820 mm
• 0,8 mm industrieller kaltgewalzter Stahl
• Schwarz- und Rotkorn-Pulverbeschichtung
• Türen sind abschließbar • 4 verstellbare Füße
• Eigengewicht: 28 kg



4 x 1-türige Hängeschränke: 711 x 330 x 457 mm
• 0,6 mm industrieller kaltgewalzter Stahl
• Schwarz- und Rotkorn-Pulverbeschichtung
• 2 Stk. Gasdruckfedern
• Eigengewicht: 13,8 kg je Schrank



2 x 1-türige Stehschränke: 600 x 507 x 1956 mm
• 0,8 mm industrieller kaltgewalzter Stahl
• Schwarz- und Rotkorn-Pulverbeschichtung
• 4 Fächer je Schrank
• Eigengewicht: 54,8 kg je Schrank



2 x Gummi-Holzplatten: 2040 x 500 x 38 mm
• Eigengewicht: 19 kg

4 x Lochwände: 711 x 641 x 25 mm
• 10 x 10 x 38 mm Stärke: 1,0 mm
• epoxidbeschichtete Beschichtung
• Eigengewicht: 20,8 kg

5 x Balken: 1954 x 90 x 15 mm Stärke: 1,0 mm
• Eigengewicht: 10 kg je Stück

Nr.	Bezeichnung	€
60111	Werkbankschrank 285 x 67 x 90 cm - 12 Schubladen m. 50,8 x 60 x 13,5 cm innen - 2 Türfächer mit 53,4 x 62 x 70,8 cm - Ablagefläche aus Bambus 3,2 cm dick - Belastbar bis max. 500 kg - Schubladen belastbar mit je 35 kg - Türfächer belastbar mit je 45 kg - Eigengewicht Werkbankschrank: 186,5 kg	1099,00



94847	Transportwagen 76 x 41,5 x 86 cm • 1 Schublade • 90 kg Tragfähigkeit	140,90
-------	---	--------



Schlüsselsätze

Nr.	Bezeichnung	€
71762	Rollgabelschlüssel Länge 150 mm 0 - 26 mm Chrom Vanadium	4,90
71763	Rollgabelschlüssel Länge 250 mm 6 - 32 mm Chrom Vanadium	7,90
83180	Verstellbarer Einmaulschlüssel SW = 18 L = 150 mm	11,90
83181	Verstellbarer Einmaulschlüssel SW = 23 L = 200 mm	12,90
74215	Verstellbarer-Einmaulschlüssel SW = 28 L = 250 mm	16,90
83183	Verstellbarer Einmaulschlüssel SW = 34 L = 300 mm	23,90
83184	Verstellbarer Einmaulschlüssel SW = 43 L = 375 mm	55,90
86174	Nippelspanner - Speichenschlüssel • geschmiedet • verchromt • mit 4 Einschnitten für Nippel 6,3-5,6-5,0-4,5 mm • zum Nachziehen der Speichen	5,90
71764	Knarren Ringschlüsselsatz 5-teilig 6-19	31,90



93576	Knarrenschlüssel-Set 13-tlg. • Größen: 8 - 10 - 12 - 13 - 14 - 17 - 19 - 21 - 22 - 24 - 27 - 30 - 32 mm • Ratschenfunktion mit 72 Zähne • hochglanzverchromt	168,90
-------	--	--------



Werkstatt - Handwerkzeug

Nr. Bezeichnung €
 91701 Ratschenring-Maulschlüssel 7-tlg. 53,90
 • Größen 8 - 10 - 13 - 14 - 17 - 19 mm
 • Ringschlüssel 90°
 in beide Richtungen kippbar
 • Ratschenfunktion mit 72 Zähnen
 • hochglanzverchromt



86216 Ratschenring-Maulschlüssel abwinkelbar 7-tlg. 89,00
 • 8,9,10,11,13,17 und 19 mm



72454 Starter- u. Blockschlüsselsatz 5-teilig, 8 x 10, 11 x 13, 14 x 15, 17 x 19, 21 x 22 27,90



78262 S-Form Doppelringschlüssel 5-teilig, 10 x 11, 12 x 13, 14 x 15, 16 x 17, 18 x 19 28,90



99388 Doppel Gelenk-Ratschenschlüssel 10-tlg. 98,90
 • extra lang mit stufenlos abwinkelbaren Köpfen
 • inkl. 3 Adapter zur Aufnahme von Steckschlüsseinsätzen: 6,3 (1/4), 10 (3/8), 12,5 (1/2)
 • enthaltene Größen:
 8 x 9 L: 237 mm, 10 x 11 L: 294 mm
 12 x 13 L: 327 mm, 14 x 15 L: 370 mm
 16 x 18 L: 409 mm, 17 x 19 L: 412 mm



89203 Knarrenschlüssel SW = 8 x 9 20,90
 89204 Knarrenschlüssel SW = 10 x 11 23,90
 89205 Knarrenschlüssel SW = 13 x 14 24,90
 89206 Knarrenschlüssel SW = 17 x 19 gebogen, feinverzahnt 30,90



78263 Doppelringschlüssel extra flach 8-teilig, 6 x 7, 8 x 9, 10 x 11, 12 x 13, 14 x 15, 16 x 17, 18 x 19, 20 x 22 29,90



93648 Doppelringschlüsselsatz-E-Profil-Außenschrauben 6-tlg. 41,90
 • matt verchromt
 • gerade
 • Größen: E6 x E8, E7 x E11, E10 x E12, E14 x E18, E16 x E22, E20 x E24



Nr. Bezeichnung €
 77203 Maul/Ringschlüsselsortiment 156,90
 Zoll + metrisch, 50 tlg.
 Chrom-Vanadium-Stahl, matt verchromt
 20 Maul-Ringschlüssel:
 10, 11, 12, 13, 14, 15, 16, 17, 18, 19 mm
 1/4", 5/16", 3/8", 7/16", 1/2", 9/16", 5/8", 11/16", 3/4", 7/8"
 10 Starter-/Blockschlüssel:
 8 x 10, 11 x 13, 14 x 15, 17 x 19, 21 x 22 mm
 5/16"x3/8", 7/16"x1/2", 9/16"x5/8", 11/16"x3/4", 13/16"x7/8"
 10 S-Form-Doppelringschlüssel:
 10 x 11, 12 x 13, 14 x 15, 16 x 17, 18 x 19 mm
 3/8" x 13/32", 7/16" x 1/2", 9/16" x 19/32", 5/8" x 11/16", 11/16" x 3/4"
 10 extra kurze Maul-Ringschlüssel:
 10, 12, 13, 14, 17 mm, 3/8", 7/16", 1/2", 9/16", 5/8"
 In Tetron-Rolltasche



72462 Offener Ringschlüsselsatz für Bremsleitungs montage 25,90
 8 x 9, 10 x 11, 12 x 13, 14 x 15, 16 x 17, 18 x 19 mm



72463 Offener Ringschlüssel 2-tlg. 10 x 11, 12 x 13 mm 8,00



93647 Offener Ringschlüsselsatz-Zoll 4-tlg. 20,90
 • matt verchromt
 • 5/16" x 10 (3/8), 7/16" x 12,5 (1/2), 9/16" x 5/8", 11/16" x 20 (3/4)
 • für Bremsleitungs montage
 In Tetron-Rolltasche



92346 Leitungs-Ratschenschlüssel-Satz 6-tlg. 99,90
 • geeignet für Arbeiten an Rohrverschraubungen wie z.B. Brems-, Servo-, Ölkühlerleitungen, etc.
 • Ratschenfunktion durch einseitig beweglichen Schlüsselkopf
 • Größen: 10 - 11 - 13 - 17 - 19 und 22 mm
 • Material: Kopf aus Cr-Mo Stahl, schwarz brüniert Griffstück aus gehärtetem Stahl, verchromt



89825 Doppelringschlüssel SW = 8 x 10 gerade, L = 235 mm 12,90
 89826 Doppelringschlüssel SW = 10 x 11 gerade, L = 290 mm 14,90
 89827 Doppelringschlüssel SW = 12 x 14 gerade, L = 327 mm 15,90
 89828 Doppelringschlüssel SW = 13 x 15 gerade, L = 365 mm 17,90
 89829 Doppelringschlüssel SW = 16 x 18 gerade, L = 405 mm 20,90
 89830 Doppelringschlüssel SW = 17 x 19 gerade, L = 405 mm 22,90



80932 Bremsleitungsschlüsselsatz 6-tlg. 153,90
 • mit flexiblen Gelenken
 • metrisch 9 x 11 mm, 10 x 12 mm, 13 x 14 mm, 15 x 17 mm, 16 x 18 mm, 19 x 21 mm



Werkstatt - Handwerkzeug

Nr.	Bezeichnung	€	
64603	Gabelschlüsselsatz 8-teilig 6x7, 8x9, 10x11, 12x13, 14x15, 16x17, 18x19, 20x22	12,90	
64604	Gabelschlüsselsatz 12-teilig 6x7, 8x9, 10x11, 12x13, 14x15, 16x17, 18x19, 20x22, 21x23, 24x27, 25x28, 30x32	27,90	
83446	Doppelmaulschlüssel-Satz 8-teilig 6x7, 8x9, 10x11, 12x13, 14x15, 16x17, 18x19, 20x22	28,90	
83447	Doppelmaulschlüssel-Satz 11-teilig 6x7, 8x9, 10x11, 12x13, 14x15, 16x17, 18x19, 20x22, 21x23, 24x26, 27x32	52,90	
31482	Gabel-Ringschlüsselsatz 8-teilig 6,8,10,11,13,14,17,19	9,90	
31483	Gabel-Ringschlüsselsatz 12-teilig 6,7,8,9,10,11,12,13,14,17,19,22	16,90	
31484	Gabel-Ringschlüsselsatz 26-teilig 6,7,8,9,10,11,12,13,14,15,16,17,18,19, 20,21,22,23,24,25,26,27,28,30,32	43,90	
64607	Ringschlüsselsatz 8-teilig 6x7, 8x9, 10x11, 12x13, 14x15, 16x17, 18x19, 20x22	15,90	
64608	Ringschlüsselsatz 12-teilig 6x7, 8x9, 10x11, 12x13, 14x15, 16x17, 18x19, 20x22, 21x23, 24x27, 25x28, 30x32	32,90	
83458	Doppelringschlüssel-Satz 8-teilig 6x7, 8x9, 10x11, 12x13, 14x15, 16x17, 18x19, 20x22	32,90	
83459	Doppelringschlüssel-Satz 10-teilig 6x7, 8x9, 10x11, 12x13, 14x15, 16x17, 18x19, 20x22, 21x23, 24x27	56,90	
77202	Maulringschlüssel-Satz 25-tlg. 6-32 mm Chrom-Vanadium-Stahl, matt verchromt Größen: 6 - 7 - 8 - 9 - 10 - 11 - 12 - 13 - 14 - 15 - 16 - 17 - 18 - 19 - 20 - 21 - 22 - 23 - 24 - 25 - 26 - 27 - 28 - 30 - 32 mm	118,90	
74640	Gabel Ringschlüsselsatz in Zollgrößen 25-tlg. Chrom-Vanadium-Stahl, matt verchromt Größen: 1/4" - 9/32" - 5/16" - 11/32" - 3/8" - 7/16" - 15/32" - 1/2" - 9/16" - 19/32" - 5/8" - 11/16" - 23/32" - 3/4" - 25/32" - 13/16" - 7/8" - 29/32" - 15/16" - 1" - 1 1/32" - 1 1/16" - 1 1/8" - 1 3/16" - 1 1/4"	125,90	
92534	Gabel-Ringschlüsselsatz 14-teilig • verchromt und hochglanzpoliert • extra lang in folgenden Größen: 6 (125 mm lang), 7 (135 mm), 8 (145 mm), 9 (155 mm), 10 (170 mm), 11 (180 mm), 12 (195 mm), 13 (205 mm), 14 (220 mm), 15 (230 mm), 16 (240 mm), 17 (255 mm), 18 (265 mm), 19 (280 mm) • Härte und Drehmoment übertreffen die Anforderungen der jeweiligen DIN-Normen • in Tetron-Rolltasche	51,90	
93587	Doppelrohr-Schlüsselsatz 6-tlg. • Größen: 8 x 9, 10 x 11, 12 x 13, 14 x 15, 16 x 17 mm • verchromt • inklusive Knebel	6,90	
31487	Doppelrohrschlüsselsatz 8-teilig 6x7, 8x9, 10x11, 12x13, 14x15, 16x17, 18x19, 20x22	12,90	
93513	Doppelringschlüsselsatz 6-tlg. • mit beweglichen Köpfen • Einsätze in 12-kant-Ausführung • Größen: 8 x 9, 10 x 11, 12 x 13, 14 x 15, 16 x 17, 18 x 19 mm • In Tetron-Rolltasche	64,90	
91682	Universal-Werkzeughalter L = 61 cm, B = 15 cm, H = 7,2 cm zur Wandmontage	4,90	
77276	Halter f. Maul/Ringschlüssel 12 Auflagen	4,90	
77277	Halter f. Maul/Ringschlüssel 15 Auflagen	5,90	
78295	Magnet Werkzeugeleiste 500 mm, ohne Werkzeug	9,90	
86173	Werkzeughalter Kunststoff 500 mm	7,90	

Werkstatt - Handwerkzeug

Nr.	Bezeichnung	€
78291	Magnet Haftschale Inox • Ø = 150 mm, • ohne Werkzeug	5,90



80771	Magnet Haftschale • Inox • 240 x 140 mm, • mit 2 Magneten • ohne Werkzeug	8,90
-------	---	------



86181	Magnet-Haftschale • Ø = 145 mm, hoher Rand • vielseitig verwendbar in der Werkstatt, Baustelle, Automobil-Reparatur etc. • besonders hohe Ausführung, dadurch können sowohl nicht magnetische Kleinteile aus Aluminium, Messing oder rostfreiem Stahl, wie auch größere Metall-Werkzeuge problemlos aufgenommen werden • die spezielle Kunststoff-Fläche über dem starken Magnet schützt sensible Metallflächen vor dem Zerkratzen	8,90
-------	--	------



Gabel-Ringschlüssel

Nr.	Bezeichnung	Gr.	€
39916	Gabel-Ringschlüssel	10 mm	1,50
39919	Gabel-Ringschlüssel	13 mm	2,20
39923	Gabel-Ringschlüssel	17 mm	2,80
39925	Gabel-Ringschlüssel	19 mm	2,90
39928	Gabel-Ringschlüssel	22 mm	3,60
39930	Gabel-Ringschlüssel	24 mm	5,60
39933	Gabel-Ringschlüssel	27 mm	6,90
39936	Gabel-Ringschlüssel	30 mm	9,90
39937	Gabel-Ringschlüssel	32 mm	10,90



Gabel-Ringschlüssel metrisch

Nr.	Bezeichnung	€
83390	Gabel-Ringschlüssel SW = 6	2,50
83391	Gabel-Ringschlüssel SW = 7	2,50
83392	Gabel-Ringschlüssel SW = 8	2,80
83393	Gabel-Ringschlüssel SW = 9	2,90
83394	Gabel-Ringschlüssel SW = 10	3,00
83395	Gabel-Ringschlüssel SW = 11	3,20
83396	Gabel-Ringschlüssel SW = 12	3,30
83397	Gabel-Ringschlüssel SW = 13	3,60
83398	Gabel-Ringschlüssel SW = 14	3,80
83399	Gabel-Ringschlüssel SW = 15	3,90
83400	Gabel-Ringschlüssel SW = 16	4,20
83401	Gabel-Ringschlüssel SW = 17	4,40
83402	Gabel-Ringschlüssel SW = 18	4,80
83403	Gabel-Ringschlüssel SW = 19	5,40
83404	Gabel-Ringschlüssel SW = 20	5,80
83405	Gabel-Ringschlüssel SW = 21	6,00
83406	Gabel-Ringschlüssel SW = 22	6,80
83407	Gabel-Ringschlüssel SW = 23	7,50
83408	Gabel-Ringschlüssel SW = 24	8,20
83409	Gabel-Ringschlüssel SW = 25	9,70
83410	Gabel-Ringschlüssel SW = 26	10,60
83411	Gabel-Ringschlüssel SW = 27	10,90
83412	Gabel-Ringschlüssel SW = 28	12,20
83413	Gabel-Ringschlüssel SW = 29	12,90
83414	Gabel-Ringschlüssel SW = 30	13,90
83415	Gabel-Ringschlüssel SW = 32	15,90
95025	Gabel-Ringschlüssel SW = 36	16,90
95026	Gabel-Ringschlüssel SW = 38	19,90
95027	Gabel-Ringschlüssel SW = 41	23,90
95028	Gabel-Ringschlüssel SW = 46	30,90
95029	Gabel-Ringschlüssel SW = 50 verchromt, nach DIN 3113A	31,90



Gabel-Ringschlüssel Zollgrößen

Nr.	Bezeichnung	€
83374	Gabel-Ringschlüssel SW = 1/4"	2,60
83375	Gabel-Ringschlüssel SW = 5/16"	2,60
83376	Gabel-Ringschlüssel SW = 3/8"	3,10
83377	Gabel-Ringschlüssel SW = 7/16"	3,10
83378	Gabel-Ringschlüssel SW = 1/2"	3,50
83379	Gabel-Ringschlüssel SW = 9/16"	3,60
83380	Gabel-Ringschlüssel SW = 5/8"	4,20
83381	Gabel-Ringschlüssel SW = 11/16"	4,90
83382	Gabel-Ringschlüssel SW = 3/4"	5,90
83383	Gabel-Ringschlüssel SW = 13/16"	6,30
83384	Gabel-Ringschlüssel SW = 7/8"	6,90
83385	Gabel-Ringschlüssel SW = 15/16"	8,20
83386	Gabel-Ringschlüssel SW = 1"	10,30
83387	Gabel-Ringschlüssel SW = 1-1/16"	10,50
83388	Gabel-Ringschlüssel SW = 1-1/8"	12,30
83389	Gabel-Ringschlüssel SW = 1-1/4"	15,30



Knarrenschlüssel feinverzahnt 72 Z gerade

Nr.	Bezeichnung	€
74220	Knarrenschlüssel feinverz. SW = 8 mm	10,00
74221	Knarrenschlüssel feinverz. SW = 9 mm	10,50
74222	Knarrenschlüssel feinverz. SW = 10 mm	11,00
74223	Knarrenschlüssel feinverz. SW = 11 mm	11,00
74224	Knarrenschlüssel feinverz. SW = 12 mm	11,50
74225	Knarrenschlüssel feinverz. SW = 13 mm	12,00
83422	Knarrenschlüssel feinverz. SW = 14 mm	12,50
74226	Knarrenschlüssel feinverz. SW = 15 mm	13,20
83424	Knarrenschlüssel feinverz. SW = 16 mm	13,90
74227	Knarrenschlüssel feinverz. SW = 17 mm	16,00
83426	Knarrenschlüssel feinverz. SW = 18 mm	16,50
74228	Knarrenschlüssel feinverz. SW = 19 mm	17,00
74229	Knarrenschlüssel feinverz. SW = 22 mm	18,00
74230	Knarrenschlüssel feinverz. SW = 24 mm	21,00



Knarrenschlüssel feinverzahnt Zollgrößen

Nr.	Bezeichnung	€
83428	Knarrenschlüssel feinverz. SW = 5/16"	11,50
83429	Knarrenschlüssel feinverz. SW = 3/8"	11,90
83430	Knarrenschlüssel feinverz. SW = 7/16"	12,50
83431	Knarrenschlüssel feinverz. SW = 1/2"	13,50
83432	Knarrenschlüssel feinverz. SW = 9/16"	13,90
83433	Knarrenschlüssel feinverz. SW = 5/8"	14,90
83434	Knarrenschlüssel feinverz. SW = 11/16"	15,50
83435	Knarrenschlüssel feinverz. SW = 3/4"	15,90



Knarrenschlüssel feinverzahnt 72 Z

Ratsche 5° gebogen			
Nr.	Bezeichnung	Gr.	€
74231	Knarrenschlüssel	8 mm	13,00
74232	Knarrenschlüssel	9 mm	13,00
74233	Knarrenschlüssel	10 mm	14,90
74234	Knarrenschlüssel	11 mm	14,90
74235	Knarrenschlüssel	12 mm	15,90
74236	Knarrenschlüssel	13 mm	16,90
74237	Knarrenschlüssel	15 mm	17,00
74238	Knarrenschlüssel	17 mm	20,00
74239	Knarrenschlüssel	19 mm	21,00
74240	Knarrenschlüssel	22 mm	26,00
74241	Knarrenschlüssel	24 mm	29,00



Ringschlüssel

Nr.	Bezeichnung	Gr.	€
64676	Ringschlüssel	6 x 7 mm	1,60
64677	Ringschlüssel	8 x 9 mm	1,70
64678	Ringschlüssel	10 x 11 mm	1,80
64679	Ringschlüssel	12 x 13 mm	2,00
64680	Ringschlüssel	14 x 15 mm	2,20
64681	Ringschlüssel	16 x 17 mm	2,50
64682	Ringschlüssel	18 x 19 mm	2,90
64683	Ringschlüssel	20 x 22 mm	3,40
64686	Ringschlüssel	25 x 28 mm	5,80
64687	Ringschlüssel	30 x 32 mm	7,80



Werkstatt - Handwerkzeug

Doppelringschlüssel

Nr.	Bezeichnung	Gr.	€
83448	Doppelringschlüssel	6 x 7	3,20
83449	Doppelringschlüssel	8 x 9	3,60
83450	Doppelringschlüssel	10 x 11	3,90
83451	Doppelringschlüssel	12 x 13	4,20
83452	Doppelringschlüssel	14 x 15	5,10
83453	Doppelringschlüssel	16 x 17	5,80
83454	Doppelringschlüssel	18 x 19	6,50
83455	Doppelringschlüssel	20 x 22	7,90
83456	Doppelringschlüssel	21 x 23	9,20
83457	Doppelringschlüssel	24 x 27	11,20



Doppelmaulschlüssel

Nr.	Bezeichnung	Gr.	€
83436	Doppelmaulschlüssel	6 x 7	2,80
83437	Doppelmaulschlüssel	8 x 9	3,00
83438	Doppelmaulschlüssel	10 x 11	3,20
83439	Doppelmaulschlüssel	12 x 13	3,60
83440	Doppelmaulschlüssel	14 x 15	4,20
83441	Doppelmaulschlüssel	16 x 17	4,70
83442	Doppelmaulschlüssel	18 x 19	5,20
83443	Doppelmaulschlüssel	20 x 22	6,60
83444	Doppelmaulschlüssel	24 x 26	9,90
83445	Doppelmaulschlüssel	27 x 32	13,00



Zangen

Nr.	Bezeichnung	€
31489	Rohrzange 1"	11,90
31490	Rohrzange 1 1/2"	17,90



71765	Rohrzange 2"	28,90
-------	--------------	-------



93784	Rohrzange S-Maul Knipex 420 mm	68,90
-------	--------------------------------	-------



83300	Einhand-Rohrzange 250 mm	13,90
83301	Einhand-Rohrzange 350 mm	23,90
83302	Einhand-Rohrzange 600 mm	59,60



31491	Kombizange Länge 180 mm	8,90
83106	Kombizange Länge 190 mm	9,90
83107	Kombizange Länge 220 mm	10,90



93775	Kombizange Knipex 180 mm	19,90
-------	--------------------------	-------



97259	Kombizange Knipex 200 mm	23,90
-------	--------------------------	-------



31492	Seitenschneider Länge 150 mm	7,50
31493	Seitenschneider Länge 180 mm	9,90



93779	Seitenschneider Knipex 160 mm	24,90
93780	Seitenschneider Knipex 180 mm	26,90



Nr.	Bezeichnung	€
83104	Kraft-Seitenschneider Länge 190 mm	9,90



93783	Kraft-Seitenschneider Knipex 180 mm	32,90
-------	-------------------------------------	-------



99970	Electronic-Super Knipex 125 mm	25,90
-------	--------------------------------	-------

99971	Electronic-Super Knipex 140 mm	29,90
-------	--------------------------------	-------

- optimale Zange für Feinarbeiten
- scharfe, geschliffene Schneiden
- sehr gut geeignet auch für ganz dünne Drähte
- lange Lebensdauer
- leichtgängig
- mit Feder & Öffnungsbegrenzung
- HRC 54



83100	Flachrund-Zange Länge 160 mm	7,90
-------	------------------------------	------

83101	Flachrund-Zange Länge 200 mm	9,90
-------	------------------------------	------



61130	Flachrund-Zange mit Schneide Knipex 200 mm	28,90
-------	--	-------

- Verwindungstolerante, elastische Präzisionsspitzen
- Flach-runde, lange, spitz zulaufende Backen
- Vanadin-Elektrostahl, geschmiedet, mehrstufig ölgehärtet

Neu!



31494	Spitzzange gerade Länge 150 mm	6,90
-------	--------------------------------	------



83108	Flach-Zange Länge 160 mm	7,90
-------	--------------------------	------



31495	Flachrund-Zange gebogen Länge 150 mm	7,90
-------	--------------------------------------	------

83110	Flachrund-Zange gebogen, Länge 200 mm	9,10
-------	---------------------------------------	------



61131	Flachrund-Zange gebogen mit Schneide Knipex 200 mm	31,90
-------	--	-------

- Verwindungstolerante, elastische Präzisionsspitzen
- Flach-runde, lange, spitz zulaufende Backen
- Vanadin-Elektrostahl, geschmiedet, mehrstufig ölgehärtet

Neu!



31211	Abisolierzange Länge 160 mm	9,00
-------	-----------------------------	------



93776	Abisolierzange Knipex 160 mm	25,60
-------	------------------------------	-------



83112	Vornscheider Länge 160 mm	10,90
-------	---------------------------	-------



83122	Flachrund-Zange • 45° gebogen • extra lang 280 mm	14,90
-------	---	-------



83123	Flachrund-Zange • 90° gebogen • extra lang 280 mm	14,90
-------	---	-------

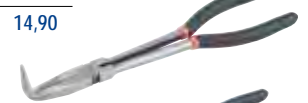























83124	Flachrund-Zange • 20° gebogen • extra lang 280 mm	14,90
-------	---	-------



83121	Telefonzange L = 280 mm	14,90
-------	-------------------------	-------



Werkstatt - Handwerkzeug

Nr.	Bezeichnung	€		Nr.	Bezeichnung	€	
93504	Doppelgelenk-Zangenset 3-tig. • durch das Doppelgelenk ist eine große Zangenmaul-Öffnung bei kleiner Grifföffnung möglich • besonders geeignet für Arbeiten bei geringen Platzverhältnissen • Inhalt: - Spitzzange, gerade, 340 mm lang - Spitzzange, leicht abgewinkelt, 340 mm lang - Flachzange, gerade, 300 mm lang • tauchbeschichtete Griffe, schwarz	59,00		83139	VDE-Kombizange Länge 200 mm	18,90	
83115	Feinmechanik-Flachrundzange L = 120 mm	5,90		61125	Kombizange VDE Knipex 180 mm • Mit Greifzonen für Flach- und Rundmaterial für vielseitigen Einsatz • Mit Schneiden für weichen und harten Draht • Lange Schneiden für dickere Kabel • Schneiden zusätzlich induktiv gehärtet, Schneidenhärte ca. 60 HRC • Spezial-Werkzeugstahl, geschmiedet, mehrstufig ölgehärtet	29,90	
83116	Feinmechanik-Seitenschneider L = 110 mm	5,90		83140	VDE-Abisolierzange Länge 160 mm	15,90	
83117	Feinmechanik-Flachrundzange gebogen L = 120 mm	5,90		61126	Abisolierzange VDE Knipex 160 mm • Für ein-, mehr- und feindrähtige Leiter mit Kunststoff- oder Gummiisolation max. Ø 5 mm oder 10 mm² Leiterquerschnitt • Einfache Verstellung auf den gewünschten Draht- oder Litzendurchmesser durch Rändelschraube und Kontermutter • Spezial-Werkzeugstahl, geschmiedet, ölgehärtet	34,90	
83118	Feinmechanik-Flachzange L = 120 mm	5,90		83141	VDE-Kraft-Kombizange Länge 230 mm	21,90	
83119	Feinmechanik-Vornschnneider L = 100 mm	5,90		72443	Autom. Abisolierzange 0,5 - 8 mm	3,20	
83120	Feinmechanik-Kombizange L = 115 mm	5,90		83464	Abisolierzange einstellbar	7,50	
83137	VDE-Flachzange Länge 200 mm	15,20		61129	Elektriker-Klappmesser Knipex 120 mm • Universal-Klappmesser für den täglichen Gebrauch • Langlebig und robust: sehr scharfe Klinge in hochwertiger Qualität – Made in Solingen • Ergonomisch durch Griffform für angenehmes Halten und Führen • Griff aus robustem, schlagfestem Kunststoff • Gute Kraftübertragung bei der Anwendung • Stabile Klinge • Öse am Ende des Messers zur Anbringung einer Befestigung • Klinge aus rostfreiem Stahl	14,40	
61128	Flachrund-Zange mit Schneide VDE Knipex 200 mm • Verwindungstolerante, elastische Präzisionsspitzen • Flach-runde, lange, spitz zulaufende Backen • Vanadin-Elektrostahl, geschmiedet, mehrstufig ölgehärtet	37,90		97170	Abmantelungswerkzeug Universal Knipex Zum schnellen und präzisen Abmanteln und Abisolieren aller gängigen Rund- und Feuchtraumkabel (z. B. NYM-Kabel 3 x 1,5 mm² bis 5 x 2,5 mm²), Datenkabel (z. B. Twisted-Pair) und Koaxialkabel. Innovatives, ergonomisches Pistolengriff-Design für leichtes Einschneiden, Abziehen und Längsschneiden der Ummantelung. Abisoliervorrichtung für die Querschnitte 0,2 / 0,3 / 0,8 / 1,5 / 2,5 / 4 mm². Vereinfachtes Einlegen von Einzelleitern zum Abisolieren durch Positionierstege. Gehäuse aus stabilem glasfaserverstärkten Kunststoff	44,90	
83138	VDE-Seitenschneider Länge 160 mm	15,90		93777	Automatische Abisolierzange Knipex 180 mm	44,90	
61127	Seitenschneider VDE Knipex 160 mm • Der unentbehrliche Seitenschneider für vielseitigen Einsatz • Hochwertiges Material und präzise Verarbeitung für eine lange Standzeit • Präzisionsschneiden für weichen und harten Draht • Sauberer Schnitt bei dünnen Cu-Drähten, auch an den Schneidenspitzen • Schneiden zusätzlich induktiv gehärtet, Schneidenhärte ca. 62 HRC • Schlanke Kopfform für den Einsatz in schwer zugänglichen Arbeitsbereichen • Mit verlängerter Schneide • Vanadin-Elektrostahl, geschmiedet, mehrstufig ölgehärtet	34,50		83465	Automatik-Abisolierzange 1,0, 1,6, 2,0, 2,6, 3,2	12,90	
				83466	Crimpzange L = 165 mm 0,8, 1,0, 1,3, 1,6, 2,0, 2,6	7,90	

Werkstatt - Handwerkzeug

Nr.	Bezeichnung	€	
93792	Crimpzange Knipex 240 mm	28,90	
77215	Kabelschuh-Klemmzange 235 mm, 3 mm Materialstärke, blaue Softgriffe, schwere Werkstattausführung mit Drahtschneider, für isolierte und nicht isolierte Verbinder kombiniert, für unisolierte Verbinder 1,5 - 2,5 - 4 - 6 mm isol. Verbinder: 1,5 mm (rot), 2,5 mm (blau), 6 mm (gelb) Abisolierung: 0,75 - 1,0 - 1,5 - 2,5 - 4,0 - 6,0 mm Schraubenabschneider M2,6 - M3 - M3,5 - M4 - M5	9,10	
80929	Kabelschuhzange mit Ratschenfunktion 0,25-6 mm isoliert	19,90	
72455	Aderendhülsen-Zange 190 mm, inkl. 150 Aderendhülsen für Aderendhülsen in den Größen: 0,5 - 0,75 - 1,0 - 1,5 - 2,5 - 4,0 - 6,0 - 10,0 - 16,0 mm ² enthalten in folgenden Größen: 40 Stk. 0,5 x 6 mm, 40 Stk. 0,75 x 6 mm, 30 Stk. 1,0 x 6 mm, 20 Stk. 1,5 x 7 mm, 20 Stk. 2,5 x 7 mm	22,90	
93793	Aderendhülsenzange Knipex 180 mm	42,90	
77216	Automatische Abisolierzange Drahtschälzange für Drähte 0,13-6 qmm mit Drahtschneider für isolierte/unisolierte Kabelschuhe und Zündstecker, Länge 210 mm	22,90	
77217	Kabelschuhzange mit Ratschenfunktion 0,5-4 mm, für Ader-Endhülsen, 0,5 - 0,75 - 1,0 - 1,5 - 2,5 - 4, Länge 250 mm	21,90	
77218	Kabelschuhzange mit Ratschenfunktion 0,5-6 mm, für offene unisolierte Kabelschuhe, 0,5 - 1 - 1,5 - 2,5 - 4 - 6	19,90	
92745	Crimpzangensatz mit 3 Paar Backen	58,90	
80930	Crimpzangensatz mit 5 Paar Backen • Presszangenset mit Ratschenautomatik, nachstellbarer Sperrvorrichtung und Druckpunktentriegelung • komplett mit 5 auswechselbaren Pressprofileinsätzen für: • geschlossene, nicht isolierte Kabelschuhe: AWG 20-18 / 16-14 / 12-10 / 8 DIN 1,5 / 2,5 / 6 / 10 mm ² JIS 1,25 / 2 / 5,5 / 8 mm ² • isolierte Kabelschuhe: AWG 22-18 / 16-14 / 12-10 DIN 0,5-1,0 / 1,5-2,5 / 4-6 mm ² • offene, nicht isolierte Kabelschuhe: AWG 22-18 / 16-14 / 12-10 DIN 0,5-1,0 / 1,5-2,5 / 4-6 mm ² • kleine, isolierte Aderendhülsen: AWG 22-18 / 16-14 / 12-10 DIN 0,5-1,0 / 1,5-2,5 / 4-6 mm ² • große, isolierte Aderendhülsen: AWG 22 / 20 / 18 / 16 / 14 / 12 DIN 0,5 / 0,75 / 1,0 / 1,5 / 2,5 / 4,0 mm ²	98,90	
93637	Durchstechahle-Kabelverlegung • zum Durchstechen von Gummiabdichtungen • Kabel wird nachträglich durch den Griff und durch die Durchstechahle eingezogen • Gesamtlänge: 195 mm • Ahlelänge: 80 mm	8,90	
78272	Kabelschneider 240 mm geeignet für Kabelstärken bis 25 mm, 2-Komponenten-Griff	13,90	
31497	Wasserpumpenzange Länge 250 mm	5,90	
83114	Wasserpumpenzange Länge 250 mm	11,90	
93202	Wasserpumpenzange 190 mm selbstjustierend	19,90	
93203	Wasserpumpenzange 255 mm selbstjustierend	19,90	
93789	Wasserpumpenzange Knipex Alligator 250 mm	23,90	
93790	Wasserpumpenzange Knipex Alligator 300 mm	35,90	
60718	Wasserpumpenzangen-Satz 3-teilig Einstellung erfolgt per Knopfdruck	35,90	
77214	Wasserpumpenzangen-Satz DIN 5231/DIN ISO 8976, 3tlg., Profi-Qualität, alle Teile aus Chrom-Vanadium-Stahl, mit Klemmschutz, hervorragende Verarbeitung, geschmiedet, gehärtet, schwarz lackiert, Backen und Gewerbe glanzpoliert, Griffe blau tauchisoliert, 75 - 240 - 300 mm, Durchsteckgewerbe in Tetron-Rolltasche	28,90	
97183	Zangen-Set Kraft-Paket Knipex 3-tlg. Werkzeuge im Kunststoff-Tiefziehteil mit transparentem Deckel. Abmessungen (B x H x T): 170 x 370 x 40 mm Zangen mit polierten Köpfen und mit Kunststoff überzogenen Griffen.	79,90	
97184	Gürteltasche Knipex Minis 2-tlg. Werkzeugtasche aus strapazierfähigem Polyester-Gewebe, mit Klettverschluss und Gürtelschlaufe. Abmessungen (B x H x T): 70 x 170 x 50 mm.	99,00	



Werkstatt - Handwerkzeug

Nr.	Bezeichnung	€
93774	Wasserpumpenzange Knipex Cobra 150 mm	27,90
93773	Wasserpumpenzange Knipex Cobra 180 mm	29,50
74295	Wasserpumpen-Zange 250 mm selbstjustierend	24,90
93785	Wasserpumpenzange Knipex Cobra 250 mm	30,90
93786	Wasserpumpenzange Knipex Cobra 300 mm	42,90
93787	Wasserpumpenzange Knipex Cobra 400 mm	74,90
93788	Wasserpumpenzange Knipex Cobra 560 mm	125,90
97176	Zangenschlüssel Knipex 180 mm bis Schlüsselweite 35 mm	58,90
97177	Zangenschlüssel Knipex 250 mm bis Schlüsselweite 46 mm	67,90
97178	Zangenschlüssel Knipex 300 mm bis Schlüsselweite 60 mm	79,90
97180	Zangenschlüssel Knipex 400 mm bis Schlüsselweite 85 mm	142,90
31498	Beißzange tauchlackiert Länge 200 mm	4,90
83126	Monierzange Länge 225 mm	8,90
93794	Monierzange Knipex Länge 220 mm	16,90
83125	Beißzange Länge 200 mm	7,90
93778	Beißzange Knipex Länge 210 mm	17,90
31499	Gripzange Länge 250 mm	5,90
83127	Gripzange mit Griffhülle Länge 125 mm	10,90
83128	Gripzange mit Griffhülle Länge 175 mm	11,90
83129	Gripzange mit Griffhülle Länge 250 mm	13,90
83130	Langbacken-Gripzange Länge 165 mm	9,60
83131	Langbacken-Gripzange Länge 235 mm	11,90

Nr.	Bezeichnung	€
93531	Gripzangenset-Mini 3-tlg. Inhalt: • Langbacken-Gripzange L = 135 mm • Rahmen-Gripzange L = 130 mm • Gripzange (Normalform) L = 110 mm	19,90



78271	Karosserie-Gripzangenset 16-tlg. • 5 mittelgroße Gripzangen 185 x 55mm, 310 g • 5 große Gripzangen 235 x 65 mm, 470 g • 3 Schweißer-Gripzangen 235 x 65 mm, 600 g • 3 Klemmbacken-Gripzangen 280 x 140 mm, 720 g • alle Zangen sind mit rutschfesten Griffen ausgestattet	139,90
-------	--	--------



98291	Gripzangenset 10-tlg. * 7 Zoll Gripzange mit gebogenen Backen * 10 Zoll Gripzange mit gebogenen Backen * 11 Zoll Schweißer Gripzange * 6 Zoll Schweißer Gripzange * 10 Zoll Gripzange mit geraden Backen * 7 Zoll Gripzange mit geraden Backen * 7 Zoll Gripzange mit gebogenen Backen & Drahtschneider * 5 Zoll Gripzange mit gebogenen Backen & Drahtschneider * 6 Zoll Gripzange mit langen schmalen Backen & Drahtschneider * 9 Zoll Gripzange mit langen schmalen Backen & Drahtschneider	111,90
-------	--	--------



83132	Gripzange-Profi Länge 125 mm	8,50
83133	Gripzange-Profi Länge 175 mm	11,90
74202	Gripzange-Profi Länge 250 mm	13,90



83135	Schweiß-Gripzange Länge 225 mm	17,90
-------	-----------------------------------	-------



71766	Schweißgripzange Länge 266 mm	21,90
-------	----------------------------------	-------



86145	Langbeck-Krippzange 500 mm • matt verchromt	28,90
-------	--	-------



93781	Bolzenschneider Knipex Länge 200 mm	43,90
-------	--	-------



97171	Bolzenschneider Knipex Länge 250 mm	58,90
-------	--	-------



83279	Bolzenschneider Länge 350 mm	24,90
-------	---------------------------------	-------

54070	Bolzenschneider Länge 600 mm	25,90
74210	Bolzenschneider Länge 910 mm	63,90



Werkstatt - Handwerkzeug

Nr.	Bezeichnung	€
93782	Bolzenschneider Knipex Länge 760 mm	161,90



31500	Seegerringzange für Innen- und Außensicherungsringe	7,20
-------	---	------



93560	Innen und Außen-Seegerringzange • umschaltbar, dadurch geeignet für Innen- und Außensprengringe • wechselbare Spitzen • beinhaltet folgende Spitzen: - gerade Ausführung, Ø2,0 x L30 mm - 90° abgew. Ausführung, Ø1,5 x 25 mm • max. Öffnung: 30 mm • Länge: 180 mm	31,90
-------	---	-------



97181	Sicherungsringzangen-Set Knipex 4-tlg. Sicherungsringzangen für Innen- und Außenringe. Stabile Kunststoffverpackung - auch zur weiteren Aufbewahrung der Zangen geeignet.	76,90
-------	--	-------



97182	Sicherungsringzangen-Set Knipex 8-tlg. Gängige Sicherungsringzangen für Innen- u. Außenringe. Stabile Kunst- stoffverpackung, auch zur weiteren Aufbewahrung der Zangen geeignet.	144,90
-------	---	--------



71767	Seegerringzange innen gerade, 175 mm	12,50
-------	---	-------



71768	Seegerringzange innen gerade, 190 mm	15,90
-------	---	-------

71769	Seegerringzange innen gebogen, 175 mm	12,50
-------	--	-------

71770	Seegerringzange innen gebogen, 190 mm	14,90
-------	--	-------

71771	Seegerringzange außen gerade 175 mm	12,50
-------	--	-------



71772	Seegerringzange außen gerade 240 mm	14,90
-------	--	-------

71773	Seegerringzange außen gebogen 175 mm	12,50
-------	---	-------

71774	Seegerringzange außen gebogen 190 mm	15,90
-------	---	-------

83208	Blindnietzange 2,4, 3,2, 4,0, 4,8 mm	11,90
-------	--------------------------------------	-------



83209	Blindnietzange verstellbar 2,4, 3,2, 4,0, 4 mm	21,90
-------	---	-------



Nr.	Bezeichnung	€
54071	Blindnietenzangenset	14,90



83210	Scheren-Nietzange 2,4,3,2,4,0,4,8 mm	36,90
-------	---	-------



77678	Blindnietvorrichtung für Bohrmaschinen 2,4 - 3,2 - 4,0 - 4,8 mm verwandelt jede Bohrmaschine in eine Nietzange, zur Verwendung m. handelsüblichen Bohrmaschinen, (mit Rechts-/Linkslauf, min. Drehmoment 15 Nm) mit Montageschlüssel, Aluminiumnieten 2,4 - 4,8 mm, Edelstahlnieten 2,4 - 4,0 mm, mit Sechskant- aufnahme Schaft 1/4" - 6,35 mm, inkl. ausführlicher Anleitung	79,00
-------	--	-------



74214	Nietzange Profi Länge = 450 mm Nieteinsätze 2,4,3,2,4,0,4,8 mm	25,90
-------	--	-------



74677	Nietzange Scheren-Ausführung 3,2 - 6,4 mm, umfangreiches Zubehör, für Alu- und Stahlnieten 5 x Mundstücke, Gr. 3,2 - 4,0 - 4,8 - 5,0 - 6,4 mm Griffe umklappbar, in Kunststoffkassette	104,90
-------	---	--------



83216	Revolverlochzange 2,5,3,3,5,4,4,5,5 mm	7,90
-------	---	------



93791	Revolverlochzange Knipex 220 mm	18,90
-------	------------------------------------	-------



71781	Ösenzange 5 mm Innendurchmesser, inkl. 100 Stk. Ösen	9,90
-------	--	------



30017	Nähahle Set	21,90
-------	-------------	-------



71782	Ösenset 4 mm, 1000 Stk.	6,90
-------	----------------------------	------



Werkstatt - Handwerkzeug

Nr.	Bezeichnung	€
71777	Blechscherenset 3 Stk. links-rechts-gerade	14,90



72505	Scheren-Satz 3-tlg. rostfrei	6,50
-------	------------------------------	------



77676	Universalschere Inox 180 mm Schneiden aus rostfreiem Edelstahl, 2-Komponenten-Griff in ergonomischer Form, mit Feder und Sicherheitsverschluss, eine Schneide mit feiner Sägezahnung, mit Abisolier-Aussparung	6,90
-------	---	------



77677	Elektriker-Schere Inox 145 mm Schneiden aus rostfreiem Edelstahl, 2-Komponenten-Griff in ergonomischer Spezialform, eine Schneide mit feiner Sägezahnung, mit Abisolier-Aussparung	5,90
-------	---	------



Nr.	Bezeichnung	€
77680	Karosserie-Richtsatz 10 t, hydraulisch für Druck- u- Spezialarbeiten an KFZ-Karosserien maximaler Druck: 10 Tonnen viele Zubehörteile, in Kunststoff-Rollkoffer	198,00



89123	Zündspulen-Zündkerzenstecker-Abzieher 4-tlg. Zum beschädigungsfreien Abziehen von Zündspulen und Zündkerzensteckern, verhindert Beschädigung und teuren Ersatz der Spulen. INHALT: • 428A für die Installation und Demontage der Zündspulen. Modelle: VW Polo, Golf 1.4/1.6l, Caddy 1.4l, Bora 1.4l/1.6l, Passat, Touran 1.6l, Phaeton, Transporter T4 • 428B für die Installation und Demontage der Zündspulen in 5- und 6-Zylinder-Motoren. Modelle: VW Golf, Bora (4,5cyl.), Passat V6, Sharan, Touareg, Phaeton • 428C für die Installation und Demontage der Zündspulen in 8- und 12-Zylinder-Motoren. • 428D für die Installation und Demontage der Zündspulen in 8- und 12-Zylinder-Motoren.	28,90
-------	---	-------



72503	2-Arm-Abzieher für Polklemmen u. Wischerarm	17,90
-------	---	-------



89151	Scheibenwischerarm-Abzieher Zum Lösen der Wischarm-Verzahnung. Öffnung 16 mm, Spannhöhe: 28 mm	7,90
-------	---	------



86738	2-Arm-Abzieher 75mm	13,90
-------	---------------------	-------



97544	2-armiger Abzieher Stahl 19 - 35 mm	25,90
97545	2-armiger Abzieher Stahl 24 - 55 mm	28,90
97546	2-armiger Abzieher Stahl 35 - 80 mm Zweiarmer Abzieher mit Sperre, die das Aufspreizen der Pullerschlingen verhindert. Zur Demontage kleiner Lager, z.B. in Lichtmaschinen und zum Ausbau der Wischerarme geeignet. Aus hochwertigem gehärtetem Stahl.	83,90

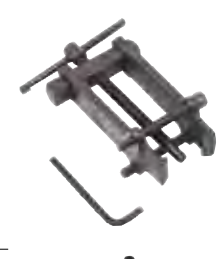

89150	2-Arm-Abzieher min.-max. 20 - 120 mm Abzieher für Innen und Außen Kugellager. Spannweite außen = 20 - 120 mm Spannweite innen = 90 - 180 mm	72,90
-------	--	-------



97689	2-Arm-Abzieher außen = 160 mm, innen = 80 mm Abzieher zum Ausbau von internen und externen Lagern. Neu! - verwendbar für Innen- und Außenform, nachdem die Arme um 180° gedreht wurden - für intensive Arbeit im Autoservice und mechanischen Dienstleistungen - bewegliche Arme für den perfekt eingestellten Arbeitsbereich - Stift mit gehärtetem Gewinde - Arme und Träger aus hochwertigem Chrom-Vanadium-Stahl - Zwei Druckspitzen: Kugel und Zentrierdose	99,00
-------	--	-------



71780	Abziehersatz 3-tlg. Länge Abzieharms 120 - 230 - 280 mm Abziehbreite: 60 - 180 mm	179,90
-------	---	--------



71799	Abziehersatz 3-teilig 1 Abzieher 3 armig 150 mm umsteckbar 1 Abzieher 3 armig 100 mm umsteckbar 1 Abzieher 2 armig 75 mm umsteckbar	29,90
-------	--	-------



91629	Abziehersatz 12-tlg. • Abziehtiefe bis ca. 105 - 210 u. 265 mm • Abzieharms passend für 2- und 3-armige Traversen, Abziehbreite bis ca. 135 mm • aufsteckbare Arme dadurch als Innen- und Außenabzieher verwendbar • auswechselbare, spezial gehärtete Abziehfüße (Breite ca. 25 mm, Dicke ca. 2 mm) • 2 Spindeln ca. 165 mm + 280 mm mit Feingewinde	239,00
-------	--	--------



Werkstatt - Handwerkzeug

Nr.	Bezeichnung	€	
72501	Hydraul. Abziehersatz 10 t 2-armig und 3-armig, in den Längen 100 - 150 - 200 mm, Trennvorrichtung für Kugelgelenke 20 - 105 mm	249,00	
97542	Kugellager Abziehvorrichtung-Satz 20 - 95 mm Spezielle, mit abgerundeten Perlen, ausgestattete Pfoten ermöglichen eine leichte Demontage der Lager auch an sehr unzugänglichen Stellen.	67,90	 
72446	1/2" Hand-Schlagschrauber-Satz 5-tlg. mit 4 Bits, sehr robust, in Metallkassette	14,90	
96299	Schraubenausdreher-Set Alpen • für Rechts- oder Linksgewinde verwendbar • abrutschsicherer zweischneidiger Eingriff in die zu lösende Schraube bzw. den Gewindebolzen • Gr. 1 = M5 - M6 • Gr. 2 = M8 - M10 • Gr. 3 = M10 - M12 • Gr. 4 = M12 - M16 • Gr. 5 = M16 - M20	49,90	
93546	Schrauben-Ausdrehsatz 25-tlg. • ermöglicht ein professionelles Herausdrehen von abgebrochenen Schrauben und Stehbolzen • vermindert Zeit- und Kostenaufwand • HSS-Stahl • 5 HSS Bohrer: 3,2 - 4,8 - 6,4 - 8,0 - 8,7 mm • 10 Bohrer-Führungsbuchsen • 5 Ausdrehbolzen • 5 Ausdrehadapter	78,90	
71779	Linksdrehersatz 6-teilig M3 - M24	8,90	
93598	Schrauben-Ausdreher-Set 8-tlg. geeignet für Schraubengößen M3-6, M6-8, M8-11, M11-14, M14-18, M18-25, M25-35, M35-50	22,90	
91621	Schrauben-Ausdreher-Set 5-tlg. • aus Carbon Stahl • für alle Arten von Kreuzschlitz-, T-Profil- und Innensechskantschrauben • in 5 unterschiedlichen Größen • für Bohrmaschine geeignet (max. 250 U/min)	13,90	
78277	Polradabzieher-Set 10-tlg. • passend für Yamaha, Honda, Suzuki, Bosch, Kawasaki, Ducati u. v. m. • enthaltene Größen: M 14 x 1,5 M 25 x 1,5 M 22 x 1,5 M 16 x 1,5 M 22 x 1,0 M 27 x 1,25 M 18 x 1,5 M 28 x 1,5 M 20 x 1,0 M 26 x 1,0 M 19 x 1,0 M 27 x 1,0 M 28 x 1,0 M 26 x 1,5 M 24 x 1,0	93,90	
78276	Riemenscheiben-Abzieher • Spannungsbereich 40 - 168 mm • für Lichtmaschinen, Klimaanlage, Wasserp. • inklusive 10 mm Winkelschlüssel	38,90	
89120	Riemenscheiben-Abzieher-Set Zur Demontage für Klimaanlage, Wasserpumpe und Lichtmaschinen. INHALT: • 2 x Spannarme, Länge = 140 mm und Länge = 230 mm • 2 x gerade Arme, Länge = 60 mm • 2 x gerade Arme, Länge = 110 mm • 2 x gekrümmte Arme, Länge = 60 mm	162,90	
93534	Universal Bremsstrommelabzieher und Antriebswellenausdrücker • zum leichten Abziehen von Bremsstrommeln und Herausdrücken von Antriebswellen • 5 Abziehfüße mit ovalen Aufnahmebohrungen, matt verchromt, geschmiedeter CR-V Stahl • 2 Druckstücke (flach und spitz) • gehärtete Abdrückspindel, 10 x 185 mm mit 190 mm Gleitgriff Antrieb: 12,5 (1/2) Innen 4-kant und 21 mm 6-kant • 2 Aufnahmescheiben für Abziehfüße, matt verchromt, Ø 62 und 100 mm, geeignet für 3-, 4-, 5- und 6-Loch Radnaben und Bremsstrommeln mit Lockkreis bis zu 200 mm	48,90	
71790	Locheisensatz 9-teilig 3, 4, 5, 6, 7, 8, 10, 11, 12 mm	12,90	
89051	Locheisenset 15-tlg. Größen Ø: 2, 2,5, 3,2, 4, 4,8, 5,5, 6,4, 8, 9,5, 11,1, 12,7, 14, 15,8, 19, 22;	20,90	
71710	Schlagbuchstaben 27 Stk. 3 mm	14,90	
71951	Einschlagzahlen 9 Stk. 3 mm	4,90	
78287	Einschlagbuchstaben 27 Stk. 6 mm	21,00	
78288	Einschlagzahlen 9 Stk. 6 mm	7,90	
93527	Schlagstempelsatz 4 mm Buchstaben und Zahlen • 4 mm Buchstaben + Zahlen • automatischer Schlagstempel (170 mm) aus Messing, Schlaghärte einstellbar • mit allen Buchstaben und Zahlen, sowie Körnerspitze • zum leichten Anbringen von Markierungen auf Holz oder Metall	23,90	

Werkstatt - Handwerkzeug

Nr.	Bezeichnung	€
71783	Flachmeißel 250 x 20 mm	8,90
83244	Flachmeißel 250 x 30 mm	9,90
83245	Flachmeißel 250 x 50 mm	13,90
83246	Spitzmeißel 250 x 16 mm	6,90
83247	Handschutzgriff für Flach- u. Spitzmeißel	4,00
83249	Flachmeißel Satz 3tlg. 10,12,16 mm	8,90
83250	Flachmeißel u. Splintendreiber-Satz 12tlg. Splintendreiber 2, 3, 4, 5, 6, 8 mm Flachmeißel 10, 12, 16 mm Durchschlag 2 mm Körner 6, 8 mm	28,90
77237	Körner Satz 6-tlg. Chrom-Vanadium-Stahl, gehärtet, Spitzen poliert, Schaft lackiert, Größen: 3 - 4 - 5 - 6 - 7 - 8 mm Länge 150 mm, in Metallkassette	15,90
92339	Karosserie-Trennmeißel-Set 3-tlg. Griff für sicheres und ermüdungsfreies Arbeiten flach mit ovaler Meißelfläche 15° abgewinkelt mit ovaler Meißelfläche 90° abgewinkelt mit ovaler Meißelfläche nachschleifbarer Meißelfläche gehärteter Spezialstahl	48,90
77223	Meißel- u. Durchschlägersatz 15-tlg. Chrom-Vanadium-Stahl, ergonomisch geformter Kunststoffgriff, mit Abrutsch-Schutz, Schnellwechselgriff aus Chrom-Molybdän-Stahl Inhalt: 1 Meißelhalter, 7 Flachmeißel, 1 Kreuzmeißel, 1 Körner, 3 Durchschläger, 2 Splintendreiber	81,90
71785	Durchschlägersatz 6-teilig Durchschläger Ø 2, 3, 4, 5, 6 mm, Körner Ø 4 mm	22,90
71786	Splintendreiberatz 6-teilig Splintendreiber 150 mm, Ø 2, 3, 4, 5, 6, 8 mm	14,90

Nr.	Bezeichnung	€
78286	Splintendreiber-Satz 6-teilig 200 mm, 2,5 - 8 mm	28,90
93516	Splintendreiberatz 18-tlg. extra lang und dünn, gehärtet, Schaft lackiert Inhalt: 8x Splintendreiber, 200 mm lang, 1,5 - 2,5 - 3,0 - 4,0 - 5,0 - 6,0 - 8,0 - 9,5 mm 2x Splintendreiber, 150 mm lang, 8,0 - 9,5 mm 7x Splintendreiber, 100 mm 1,5 - 2,5 - 3,0 - 4,0 - 5,0 - 5,5 - 6,0 mm 1x Automatik-Körner, 125 mm lang	41,90
92347	Durchschlägersatz für Bremsen 28-tlg. besonders geeignet für passgenaues Arbeiten Inhalt (Ø): 2,4 - 2,8 - 3,2 - 3,6 - 4,0 - 4,4 - 4,8 - 5,2 - 5,6 - 6,0 - 6,4 - 6,7 - 7,1 - 7,5 - 7,9 - 8,3 - 8,7 - 9,1 - 9,5 - 9,9 - 10,3 - 10,7 - 11,1 - 11,5 - 11,9 - 12,3 - 12,7 - 13,5 mm Länge: 123 mm Material: Carbonstahl ohne Griff (durchgehend) mit Metallständer	26,90
94860	Anreißnadel mit Hartmetallspitze L = 150 mm	3,15
93589	Automatischer-Körner 120 mm mit einstellbarer Schlagkraft auswechselbare Spitze Ganzmetallausführung	8,90
77675	Automatischer-Körner 15-25 kg hochwertige Profi-Ausführung, stufenlos verstellbar	19,90
71787	Körner 120 mm Schaft 12 mm, Spitze 5 mm	3,95
71788	Schlitzmeißel 240 mm 26 x 7 mm, Klinge 26 mm, für Stein- und Metallbearbeitung	10,90
93632	Karosseriemeißel 235 mm mit Gummihandschutzgriff Schneide nachschleifbar 26 mm breit extra dünner Meißel	15,90
77281	HSS-Drehstahl-Set 38-tlg. Schaftdicke 8 mm/5/16" hartmetallbestückte Spitze verschiedene Formen, Länge je 60 mm	74,90
86170	Silikon-Fugenentferner zum Schneiden von Silikon in Eckfugen geeignet ermöglicht eine leichte Nachbearbeitung der Fugen nach dem Aushärten des Silikons	6,50
93608	Silikon-Fugenentferner und Spachtelsatz 8-tlg. zum Reinigen, Spachteln, Schneiden und Glätten geeignet für alle Fugen die mit Silikon ausgefüllt sind mit unterschiedlichen, auswechselbaren Profil-Glättern in verschiedenen Radien rostfrei das perfekte Werkzeug für elastische Fugen	23,90

Bei den oben genannten Ersatzteilen handelt es sich nicht um Originalteile. Original Ersatzteilnummern dienen ausschließlich zu Vergleichszwecken. Bestellung: Tel 0043(0)7673/30703 Fax: 0043(0)7673/30703/40. www.oeoprofi.com Alle Preise inkl. 20% Mwst.

Werkstatt - Handwerkzeug

Nr.	Bezeichnung	€	
54187	Kartuschenpresse Profi	6,90	
54158	Kartuschenpresse Profi 310 ml	12,90	
54159	Dosierspitze und Adapter	1,40	
97724	Kartuschenpresse Super Profi 310 ml hochwertige Ausführung, eine verstärkte Übersetzung sorgt für gleichmäßigen Druck und stufenlosen Vorschub; drehbare Kartuschenschale für eine optimale Bedienung in jeder Lage, gehärtete Schubstange, Messingbüchse für lange Lebensdauer, ergonomisch geformter Abzug aus Aluminium für ermüdungsfreies Arbeiten, für 310 ml	17,90	
92548	LI-ION Akku-Kartuschenpresse 10.8 V • langlebige Industrie- und Handwerkerpistole z.B. für Silikon, Acryl, Fett, Montagekleber usw. • mit 10.8 V LI-Ionen Akku • geeignet für 400 ml Kartuschen oder Beutelware • ermöglicht schnelles und sauberes Auftragen • automatischer Rücklauf, vermeidet Druck im System und verhindert das Ausfließen von Flüssigkeiten • Vorschubgeschwindigkeit einstellbar von 1 - 5,0 mm/s • Vorschub über Zahnstange • Verarbeitung von mehreren Silikon-Kartuschen mit einer Akkuladung möglich • Schubkraft: 450 kg • Gewicht der Dosierpistole: 2,2 kg • Lieferumfang: Dosierpistole, Akku, Ladegerät	499,00	
91637	Kartuschenpresse-pneumatisch Die Druckluft-Kartuschenpistole ist universell einsetzbar und bestens geeignet zur Verarbeitung von zB.: Silikon, Acryl, Dichtmitteln, Klebern, Fetten und Spachtelmassen. Sparsame Handhabung durch automatischen Druckabbau beim Lösen des Tasters - kein Nachlaufen.	39,00	
54160	PU-Schaumpistole passend für alle handelsüblichen Kartuschen	18,90	
71789	Glasschneider inkl. 6 Stk. Schneiderräder aus Stahl	4,95	
83286	Glasschneider deluxe 180 mm	7,80	
90209	Maschinenschraubstock 100 mm	23,90	
80993	Tisch-Schraubstock • drehbar • bis Tischstärken von 45 mm montierbar	21,90	

Nr.	Bezeichnung	€	
80987	Schraubstock 100 mm, 5,3 kg	44,90	
80988	Schraubstock 125 mm, 6,7 kg	62,90	
80989	Schraubstock 150 mm, 10,8 kg	75,90	

Stahl-Schraubstock

- 360° Drehteller mit 3 Befestigungsbohrungen
- über Knebel arretierbar
- geschmiedete Ausführung
- geschraubte Backen

Nr.	Bezeichnung	€	
80990	Stahl-Schraubstock 100 mm, 5,9 kg	64,90	
80991	Stahl-Schraubstock 125 mm, 7,1 kg	89,00	
80992	Stahl-Schraubstock 150 mm, 11,9 kg	119,00	

77212	Schraubstock-Schutzbacken Aluminium, mit Kunststoffüberzug	14,90	
-------	--	-------	---

83299	Universal-Werkbank max.100 kg	29,90	
-------	-------------------------------	-------	--

93530	Kotflügel Bördelgerät • zum Anlegen und Ausstellen der Kotflügelkanten • wird oft benötigt bei Fahrzeug-Tieferlegungen und Änderung der Rad-Reifenkombination • Teleskoparmausleger mit 180° schwenkbarer Bördelrolle • geeignet für die Befestigung an 4- und 5-Loch-Radnaben • passend für Pkw mit einem Lochkreis von 95 bis 120 mm • Gewicht: 7500 g	189,00	
-------	--	--------	---

78275	Karosserie Ausbeuleisen 3 in 1	15,90	
-------	--------------------------------	-------	---

83233	Kugel-Hammer 340 g mit Fiberglas-Stiel	11,90	
83234	Kugel-Hammer 450 g mit Fiberglas-Stiel	13,90	
83235	Kugel-Hammer 680 g mit Fiberglas-Stiel	15,90	
83236	Kugel-Hammer 910 g mit Fiberglas-Stiel	17,90	
83237	Kugel-Hammer 1200 g mit Fiberglas-Stiel	18,90	

78301	Riffelhammer 225 g Ø = 38 mm, Länge 310 mm • Hammerkopf aus Chrom-Molybdän-Stahl • zum verzugfreien Ausbeulen durch geriffelte Schlagfläche mit Hickory-Stiel	44,90	
-------	--	-------	---

Werkstatt - Handwerkzeug

Nr.	Bezeichnung	€	
95009	Richtklemme bis 2t eine Zugrichtung <ul style="list-style-type: none"> • Klauentyp: 2 Klemmbacken 90°, 2x 20 mm • Klauenbreite: ca. 36 mm • Einspanntiefe: ca. 29 mm • Länge: ca. 190 mm • Haltekraft der Klaue wird unter Zug selbstständig höher • 35 x 40 mm Zugösenöffnung 	112,90	
95010	Richtklemme gewinkelt bis 2t eine Zugrichtung Zum Richten von Karosserien. <ul style="list-style-type: none"> • Klauentyp: 90° gewinkelt • Klauenbreite: ca. 40 mm • Einspanntiefe: ca. 28 mm • Länge: ca. 165 mm • feste Zugöse • (25 x 35) x 50 mm Zugösenöffnung 	108,90	
74996	Karosserie-Ausbeulsatz 3 Hämmer, mit Fiberglasstiel, 4 Ausbeuleisen, im Kunststoffkoffer	39,50	
89167	Gummi-Ausbeulwerkzeugsatz Widerstandsfähiges Gummi-Karosseriewerkzeug Inhalt: <ul style="list-style-type: none"> • Doppelend dolly • Große dolly • Gummi dolly • Haupt dolly • Block dolly • Wellen dolly • Kanten dolly 	139,00	
92337	Ausbeulstift <ul style="list-style-type: none"> • zum Herausdrücken kleiner Dellen, wie z.B. Hagelschäden, usw. • gefertigt aus Kunststoff, vorne abgerundet 	3,90	
92338	Spaltmaßlehren 3-tlg. <ul style="list-style-type: none"> • hilfreich bei Karosseriearbeiten wie z.B. Ausrichten von Türen, Kotflügeln und anderen Karosserieteilen • beinhaltet 3 Lehren mit je 10 Lehrenblättern, mit 1 mm Stärke 	71,90	
77224	Karosseriefeilen-Spannhalter für 350 mm Feilenblätter, ohne Blatt, Alu-Druckguss	39,90	
77225	Karosseriefeilenblatt Blatt halbrund gefräst	27,90	
93630	Konturenlehre-Metallausführung Länge 125 mm	4,90	
93631	Konturenlehre Länge 260 mm <ul style="list-style-type: none"> • ideal um Kacheln, Teppiche, Linoleum anzupassen • auch für Tischler-, Modellbau- und Karosseriearbeiten • max. Messtiefe: 30 mm • max. Messbreite: 260 mm • Gesamtbreite: 282 mm • mit 4 Haltemagneten 	15,90	
97528	Ausbeulsatz 8-tlg. Set zum Entfernen von kleinen Dellen ohne Schäden an Karosserie und Lack zu verursachen. Unterschiedliche Anschlüsse ermöglichen die Anpassung an entsprechende Teile. Set mit 8 Elementen: <ul style="list-style-type: none"> - 2 Stück, halbrund, Länge: 21 und 22 cm - 1 Stück, rund mit 42 cm Länge - 1 Stück, abgerundete Spitze mit 60 cm Länge - 2 Stück, endet in einem Winkel von 46° und hat eine Länge von 100 cm - 1 Stück, spitz mit einer Länge von 56 cm - 1 Stück, Spezialhaken mit einer Länge von 107 cm Material: SUS416 Härte: HRC 32-35.	199,00	
97527	Klebe-Ausbeulsatz 21-tlg. <ul style="list-style-type: none"> • Geeignet für die Reparatur von empfindlichen Dellen, ohne die reparierten Oberflächen neu streichen zu müssen und verursacht keine Farbunterschiede. Für größere Dellen kann der Trägheitshammer verwendet werden. Große Zeitersparnis da Teile dafür nicht extra abgebaut werden müssen. • Das Set enthält: <ul style="list-style-type: none"> - 9 Saugnäpfe in verschiedenen Formen u. Größen - 8 Stk. Klebestifte von sehr guter Qualität 1 / 2x25 cm - 1 kg Trägheitshammer. - eine Vorrichtung zum Entfernen von Dellen - 22 mm Schaber zum Entfernen von Kunststoff - Klebepistole Material: S45C Stahl	189,00	
92737	Vacuum-Ausbeulsatz mit Gleithammer	264,90	
77226	Druckluft-Beulhammer 1,4 kg <ul style="list-style-type: none"> • Nach Anschluss an ein Druckluftsystem entsteht ein Unterdruck, dadurch saugt sich das Gerät an der Karosserie fest. Beulen können jetzt leicht durch Betätigung des Schlaghammers rausgezogen werden. • 3 austauschbare Saugköpfe: <ul style="list-style-type: none"> 60 - 120 - 155 mm Ø 1500 g Schlaggewicht, 1/4" Druckluftanschluss, Länge ca. 620 mm 	169,90	
77221	Gleithammer 2,3 kg Gewinde M16	28,90	
86461	Gleithammer mit Zubehör 13-tlg.	96,00	
86462	Radlager-Abzieher Set mit Gleithammer, kommt dort zur Anwendung wo der Einsatz eines Radlagersatzes nicht möglich ist, z. B. bei im Lager untergebrachten ABS-Sensoren.	94,90	

Werkstatt - Handwerkzeug

Nr.	Bezeichnung	€
86739	Innen / Außenabzieher-Set mit Gleithammer	99,90



93551	Innenabziehersatz mit Gleithammer geeignet zum Herausziehen von Lagern, Buchsen, Hülsen, etc., besonders geeignet für die Demontage aus Sacklöchern Inhalt: • 370 mm Gleithammer, 1430 g • 4 Spreizkrallen: 10-14, 15-19, 18-25 und 25-32 mm	74,90
-------	---	-------



93535	Grundloch Innenabzieher Set 16-tlg. Zur Demontage von Lagern, verbaut in einem Sackloch und findet Verwendung bei der Reparatur von z.B. Getrieben. Inhalt: • Gleithammer, Länge 290 mm • 2-Fußabzieher mit Spindel • Spreizhülsen für Lager mit Innen-Ø von 8 bis 58 mm	204,90
-------	--	--------



77219	Schonhammer rückschlagfrei Kopf 105 Ø, aus Polyurethan - Glasfiber, durch Stahlkugeln im Hammerkopf federt der Hammer nicht zurück, daher höhere Schlagwirkung speziell zum Lösen festgerosteter Felgen beim Reifenwechsel Gewicht: 4,5 kg, Länge 900 mm, komplett gummiert, extra schwere LKW/Nutzfahrzeug-Ausführung	64,90
-------	---	-------



83238	Vorschlaghammer 3,6 kg mit Fiberglas-Stiel	49,90
83239	Vorschlaghammer 5,4 kg mit Fiberglas-Stiel	58,90



77205	Schlosserhammer Fiberglasstiel 300 g	6,50
77206	Schlosserhammer Fiberglasstiel 500 g	8,50
77207	Schlosserhammer Fiberglasstiel 800 g	10,50
83225	Schlosserhammer Fiberglasstiel 600 g	13,90
83226	Schlosserhammer Fiberglasstiel 800 g	15,90
83227	Schlosserhammer Fiberglasstiel 1000 g	17,90





59566	Gummihammer Ø 68 mm	3,90
-------	---------------------	------



74211	Gummihammer 286 mm 520 g	19,50
74212	Gummihammer 350 mm 1050 g Aus einem sehr soliden Polyurethan-Glasfiber Verbund. Die besondere schockabsorbierende Wirkung wird durch frei bewegliche Stahlkugeln im Hammerkopf erzeugt. Wesentlich höhere Schlagwirkung als bei herkömmlichen Hämmern Besonders geeignet zum schonenden Eintreiben von Lagern, Hülsen, Buchsen, Dichtringen, usw.	25,90



Nr.	Bezeichnung	€
74213	Gummihammer PU/Nylon 300 mm	19,80
86206	Ersatzkopf schwarz zu Schonhammer 74213	5,90
86207	Ersatzkopf orange zu Schonhammer 74213	5,90
83265	Wasserwaage Länge = 225 mm mit Magnet	4,50

92496	Wasserwaage Scala 60 cm	19,90
92497	Wasserwaage Scala 80 cm	21,60
92498	Wasserwaage Scala 100 cm	26,90
92499	Wasserwaage Scala 120 cm	31,00
92500	Wasserwaage Scala 200 cm	45,00



54995	Wasserwaage 60 cm	7,40
54996	Wasserwaage 100 cm	10,90





95018	Wasserwaage 80 cm • Libelle für Horizontal und Vertikal • mit 1 mm Maßeinteilung • gefräste Unterseite • Aufhängebohrung	8,90
-------	--	------



92311	Lineal 600 mm mit Wasserwaage und Handgriff	11,00
-------	---	-------



86169	Winkel-Wasserwaage • sehr hilfreich beim Ausrichten von Pfosten + Rohren • mit 4 Magneten und Gummiband	6,90
-------	---	------



91874	Laser Distanzmeter • Messbereich: 0,05-40 m • Messgenauigkeit: ± 2 mm • Messung auf den mm genau • Maßeinheit wählbar: Meter/Fuß/Zoll • Wellenlänge: 635 nm • Betriebstemperatur: 0-50°C • inkl. Batterien und Tasche • Abmessungen: 125x55x32mm	119,00
-------	--	--------



83298	Leder Hammerhalter	6,90
-------	--------------------	------



89076	Leder-Gürteltasche	8,90
-------	--------------------	------



95849	Gürtel für Werkzeugtaschen Länge = 90 - 120 cm Breite = 55 mm	3,90
-------	---	------



Werkstatt - Handwerkzeug

Nr.	Bezeichnung	€	Nr.	Bezeichnung	€
95850	Werkzeugtaschen mit 8 Fächern Breite = 280 mm Höhe = 280 mm	11,90	54994	Fäustel 1000 g	9,90
95851	Gürteltasche für Akkuschauber Breite = 160 mm Höhe = 320 mm	8,90	83228	Fäustel 1000 g mit Fiberglas-Stiel	14,90
95852	Gürteltasche für Nägel und Schrauben Breite = 165 mm Höhe = 240 mm	6,90	83229	Fäustel 1250 g mit Fiberglas-Stiel	16,90
95853	Gürtelwerkzeugtasche Breite = 160 mm Höhe = 230 mm	4,90	83230	Fäustel 1500 g mit Fiberglas-Stiel	17,90
95854	Hammer-Gürteltasche Breite = 100 mm Höhe = 230 mm	4,90	59565	Maurerhammer 600 g	9,90
95855	Handy-Gürteltasche Breite = 95 mm Höhe = 160 mm	3,90	59567	Flachmeißel 300 x 18 mm mit Handschutz	3,60
95856	Werkzeugtasche 40 x 23 x 21 cm	20,90	59568	Spitzmeißel 300 x 18 mm mit Handschutz	3,50
95857	Werkzeugtasche 49 x 26 x 34 cm	31,90	59569	Maurerpfanne Ø 180 mm	5,90
54993	Zimmerhammer 600 g	9,90	59570	Mauerkelle 180 mm 140 g	3,50
83231	Klauenhammer 570 g	24,90	77256	Glättkelle 280 mm rostfrei, Inox, zweiseitig gezahnt	10,60
83232	Klauenhammer 680 g	28,40	77257	Stukkateur-Spachtel 40 mm, rostfrei, Inox	6,90
			77259	Hamburger-Putzkelle 140 mm, rostfrei, Inox	6,50
			77261	Tiroler Stukkateur-Kelle 180 mm, rostfrei	7,20
			60741	Baustelleneimer 16 Liter • Ergonomischer Bügel mit Komfortgriff • Konturierte Rückseite für bequemes Tragen • Messmarkierungen innen & außen • Integrierter Werkzeughalter	9,99
			83282	Senklot 200 g	5,90
			83283	Senklot 350 g	7,90

Werkstatt - Handwerkzeug

Nr.	Bezeichnung	€	
59580	Schlagschnurautomat 30 m mit Farbpulverbehälter blau und Quick-Aufroller	7,90	
72284	Schnurfarbe rot	1,90	
72285	Schnurfarbe blau	1,90	
83268	Schnurfarbe gelb	1,90	
95874	Zimmermannswinkel Länge = 500 mm	11,90	
60171	Marker 2 Stk. Wasser-, & Ölfest	2,90	
71709	Zimmermansbleistifte 6 Stk. Länge 250 mm	3,90	
93611	Zimmermansbleistift mit Spitzer • 6 Zimmermansbleistifte 175 mm • spezieller Anspitzer • nicht nur für den Zimmermann, überall zu gebrauchen wo markiert, gemessen und angezeichnet werden muss	4,90	
83241	Holzstemmeisen Satz 3-tlg. lang, 13,19,25 mm	24,90	
83242	Holzstemmeisen Satz 3-tlg. kurz, 13,19,25 mm	19,50	
72456	Drillapparat 310 mm	17,90	
77354	Bindedraht 1000 Stück 1,6 x 140 mm	19,90	
31521	Nageleisen Länge 500 mm	7,90	
31522	Nageleisen Länge 800 mm	13,90	
93603	Kistenöffner, Nageleisen flach • mit 2 flachen Klauen und Nagelschlitten • Länge: 380 mm • geschmiedet	6,90	
72514	Stemmhebel-Satz 4-teilig Größe: 200, 300, 450, 600 mm lang	29,90	
59571	Brechstange Länge 1600 mm	39,90	
83307	Rohrabschneider 3 - 30 mm	9,50	
77239	Rohrabschneider 3 - 15 mm	4,60	
97519	Rohrschneider mit Ratsche 12 - 35 mm Optimal zum Schneiden von Metallrohren oder Auspuffrohren auf engstem Raum. Ausgestattet mit Schneidklingen aus Kupfer, Aluminium und Edelstahl. Einstellbar von 12 mm bis 35 mm und bis zu einer Tiefe von 3 mm. Einhandbedienung möglich.	38,90	
61132	Tubix-Rohrabschneider Knipex 260 mm • Schneidet Rohre mit Ø 6 - 35 mm (1/4" - 1 3/8") und einer Wandstärke bis 2 mm • Schneidrad aus hochwertigem Kugellagerstahl • Praktisches Schnellwechselsystem für das Schneidrad – mit Ersatzrad im Griffknopf • Mit präzise geschliffenem Entgrater, einfach zu entnehmen • Leichtes und langlebiges Metallgehäuse aus Magnesium	77,90	 
83303	PVC-Nippel Extractor 1/2-3/4	4,90	
93558	Rohrentgrater • zum Aussen- und Innentgraten von Metallrohren • geeignet für Rohrrinnen-Ø von 3 bis 12 mm und für Rohraußen-Ø von 4 bis 14 mm • Innenschneider versenkbar, aus Nickel-Chrom-Molybdän-Legierung • Außenschneider aus HSS-Stahl	40,90	
93563	Schlauchschnidezange 4 - 14 mm • zum Schneiden von Gummi- und Kunststoffschläuchen • auswechselbare Klinge	10,90	
93565	Ersatzklinge zu Schlauch Schnidezange 93563	3,60	
93564	Schlauchschnidezange 4-38 mm • zum Schneiden von Gummi- und Kunststoffschläuchen • auswechselbare Klinge	12,90	
93566	Ersatzklinge zu Schlauch Schnidezange 93564	6,90	
77238	Schlauch- u. Rohrschneider 5 - 40 mm zum Durchtrennen von Schläuchen und Kunststoffrohren aus Polypropylen und Polyethylen, durch Hebelübersetzung verbesserte Kraftwirkung, passend für Rohre von 5 - 40 mm Durchmesser	10,90	
59573	Rohrschraubstock 2"	39,90	

Werkstatt - Handwerkzeug

Nr.	Bezeichnung	€			
59574	Rohrschneider 12 - 50 mm mit auswechselbaren Schneidrädern	25,90			
59575	Rohrschneidkluppensatz 1 Ratschenhebel und Rohrgewindeschneideinsatz 3/8", 1/2", 3/4", 1", 5/4"	49,90			
60660	Sanitär - Stufenschlüssel 5-stufig (1/2") 3/8", 7/16", 1/2", 16 und 21 mm	14,90			
93602	Bastlermesser-Set 16-tlg. • Verwendung im Modellbau und Design für präzise Schnitte von Vinyl, Pappe, Papier, usw. • 3 Messerhalter • 13 verschiedene Klingenprofile mit gerader, schräger, runder Schneide in verschiedenen Größen • in Kunststoff-Kassette	5,90			
80694	Ersatzklingen Olfa 10 Stk. 18 mm	5,90			
60062	Messer Olfa Cutter 18 mm - Acetonbeständig - Autolock-System - Metallhebel am Ende eignet sich optimal um zB.: Dosen zu öffnen	9,90			
60063	Messer Olfa Cutter 18 mm - Acetonbeständig - mit Fixierschraube - Metallhebel am Ende eignet sich optimal um zB.: Dosen zu öffnen	9,90			
54025	Qualitätsmesser Klinge 18 mm	2,60			
54026	Abbrechklingen 10 Stk. 18 mm	1,10			
83269	Universalmesser inkl. 5 Stk. SK5 Klingen	5,90			
83270	Universalmesser-Profi inkl. 5 Stk. SK5 Klingen	10,10			
87874	Sicherheitsmesser • schwere Ausführung • automatische Klingen-Rückführung • Metall-Führung • Fach für Ersatzklingen im Griff • inkl. Trapezklingen	9,90			
60335	Kabelmesser 180 mm	16,80			
83271	Ersatzklingen 10 Stk. SK5	3,20			
83272	Ersatzklingen 100 Stk. SK5	12,70			
83296	Plakettenschaber mit 5 Klingen	4,90			
83297	Ersatzklingen 10 Stk. zu Plakettenschaber	2,10			
72482	Kraft-Magnethalter 11 kg	3,95			
72483	Kraft-Magnethalter 20 kg	6,90			
86196	Nadel- und Hakensatz 9-tlg. • kleine gerade Nadel • kleiner gebogener Haken • kleiner 45° Haken • kleiner 90° Haken • 25 mm Schaber • große gerade Nadel • großer gebogener Haken • großer 45° Haken • großer 90° Haken • ergonomische 2-Komponenten Kunststoffgriffe	21,90			
86459	Montagesatz für O-Ringe 4tlg.	6,90			
93561	Feinmechaniker Schraubendreher und Hakensatz 12-tlg. Inhalt: • 2 Schlitz-Schraubendreher: 2,5 mm - 3,5 mm • 2 Kreuzschlitz-Schraubendreher: PH0 - PH00 • 4 T-Profil-Schraubendreher: TX6-TX7-TX8-TX10 • 4 Haken: 45° - 90° - 135° - 180° mit 2-Komponenten-Griff Länge: ca. 170 mm	13,90			
93562	Rücklicht Demontagewerkzeug 2-tlg. • zur mühelosen, zerstörungsfreien Demontage von KFZ-Leuchten • universell verwendbar für geclippte Leuchten (nicht für geschraubte) • rutschfester Griff bietet sicheren Halt, Länge: 118 mm • Kunststoff-Sonde vermeidet Kratzer Inhalt: • gerade Ausführung, Länge: 198, Breite: 17 mm, Stärke: 1,2 mm, mit 0,7 mm Kunststoffschutz • abgewinkelte Ausführung, Länge: 205, Breite: 17 mm, Stärke: 1,2 mm, mit 0,7 mm Kunststoffschutz	35,90			

Werkstatt - Handwerkzeug

Nr.	Bezeichnung	€
93609	Pinzettensatz 4 tlg. • verchromt 105 - 120 mm lang • gerade & gebogen & flach	2,90
80772	Magnet Teleskop mit Clip	2,80
86203	Teleskop-Magneheber 3,6 kg L = 850 mm	6,50
86204	Teleskop-Magneheber 7,2 kg L = 760 mm	7,90
72489	Magneheber flexibel L = 500 mm	6,90
72493	Magneheber L = 600 mm, mit Beleuchtung	11,90
77285	Inspektions-Spiegel 55 mm Ø Gesamtlänge 475 mm	7,50
93628	Inspektionsspiegel • handlicher und rutschsicherer Teleskopgriff • Spiegel klapp- und drehbar • Länge 285 - 870 mm • Spiegelgröße: 41 x 62 mm • 2 LED • inkl. Batterie	13,90
77286	Flexibler Greifer 620 mm lang (Krallengreifer) mit Federdrucksystem, zum Greifen von Schrauben und Muttern, etc. an unzugänglichen Stellen	2,40
72484	Schnellnagler für Klammern 4 - 14 mm	13,90
91861	Breitklammern zu 72484 8 mm, 1000 Stk.	3,00
91862	Breitklammern zu 72484 10 mm, 1000 Stk.	3,10
91863	Breitklammern zu 72484 12 mm, 1000 Stk.	3,30

Nr.	Bezeichnung	€
91797	Handtacker für Klammern 4 - 14 mm - schwere Metallausführung - Klammerbreite Typ 53	11,90
72540	Klammern zu 91797 6 mm, 1000 Stk.	1,20
72541	Klammern zu 91797 8 mm, 1000 Stk.	1,20
72485	Klammern zu 91797 10 mm, 1000 Stk.	1,30
72490	Vorhängeschloss 40 mm	3,90
72491	Vorhängeschloss 60 mm	5,90
72492	Vorhängeschloss 40 mm, hoher Bügel	2,90
83484	Spiral-Kabelschloss 800 mm mit 2 Schlüsseln	8,90
83485	Kabelschloss 800 mm mit 2 Schlüsseln	4,90
93525	Magneteinsätze für Ölablassschrauben 15-tlg. Erleichtert die Demontage / Montage von Ölablassschrauben, da die Ölablassschrauben durch den Magneten am Werkzeug gehalten werden. Inhalt: • 8 - 10 - 12 - 13 - 14 - 17 mm, für Ablassschrauben mit Innen-6-kant • 8 - 10 mm für Ablassschrauben mit Innen-4-kant • T45 für Ablassschrauben mit T-Profil • 13 - 14 - 17 - 18 - 19 - 21 mm, für Ablassschrauben mit Aussen-6-kant • hochglanzverchromt	111,00
89160	Öldienst-Steckschlüssel 3/8" 21-teilig Inhalt: • 5-kant: 8, 9, 10, 12, 14 und 17 mm • 12-kant: 16 mm • 3-kant: 10 mm • 4-kant: 7, 8, 10, 11, 12, 13 und 14 mm, 5/16" und 3/8"	39,90
78273	Öldienst-Schlüsselsatz 6-teilig • aus Chrom-Vanadium-Stahl, für alle PKW geeignet • zu betätigen m. Zündk.-Einsatz bzw. Schlüssel 14/21 • Größen 5/16 x 3/8" (6kt.) - 8 x 3/8" (4kt.) 8 x 10 mm (6kt.) - 11 mm (4kt.) x 12 mm (6kt.) 13 mm (4kt.) x 14 mm (6kt.) - 1/2" x 17 mm (6kt.)	32,90
86925	Reparatur-Satz Öl-Ablassgewinde M13	29,00
86926	Reparatur-Satz Öl-Ablassgewinde M15	29,00

Werkstatt - Handwerkzeug

Nr.	Bezeichnung	€
93502	Ölwanne Reparatur Kombi-Set 114-tlg. • 6 Gewindebohrer: M13x1,25 / M13x1,5 / M15x1,5 M17x1,5 / M20x1,5 / M22x1,5 • 6 Ablassschrauben je Größe: M13x1,25 / M13x1,5 / M15x1,5 M17x1,5 / M20x1,5 / M22x1,5 • 72 Alu-Dichtringe in 13 - 15 - 17 - 20 - 22 mm	95,90



86927	Ölwanne Reparatur Kombi-Set Zur Reparatur von defekten Ablass-Schraubengewinden. Die defekten Gewinde werden mit dem Gewindebohrer entfernt und auf die nächste Größe erweitert. Vorher/ Nachher M12=13, M14=15, M16=17 Typ: Universal z.B. Audi, VW, BMW, Ford, Opel.	64,90
-------	--	-------



72495	Kotflügel-Abdeckplane 79 x 59 mit Magnet zum Schutz der Karosserie bei Reparaturarbeiten, Befestigung durch integrierte Magneten	9,90
-------	--	------



93635	Teleskopaufsteller für Koffer- oder Motorraumdeckel • verstellbar von 53 - 120 cm • problemloses Aufstellen von Kofferraumdeckel oder Motorhaube • durch Drehen des Teleskopelements in jeder Stellung feststellbar • oft sind es wenige cm Mehröffnung, die über ein angenehmes Arbeiten entscheiden • hilfreich beim Wechseln der originalen Aufsteller bzw. Gasdämpfer und Karosseriearbeiten • mit Gummifüßen an beiden Teleskopenden für festen, rutschsicheren Stand • geringes Eigengewicht, aus Aluminium gefertigt	14,90
-------	--	-------



80396	Teleskop Mehrzweckwagen • höhen- u. breitenverstellbar • max. 100 kg belastbar • 4 Lenkrollen, 2 mit Feststellbremse	179,00
-------	--	--------



77240	Sitz- u. Liege-Montageroller mit zweifach kugelgelagerten Lenkrollen, widerstandsfähiger Kunstleder-Bezug, in Sitz- und Liegeposition arretierbar Maße: 1030 x 445 mm Sitzhöhe: 510 mm Liegehöhe: 130 mm	79,90
-------	--	-------



89186	Werkstatt-Sitz höhenverstellbar • gepolsterte Sitzfläche • 4 Rollen mit Ø 50 mm • integrierte Werkzeugablage • schnell verstellbare Höhe bei Karosseriearbeiten von 380 - 540 mm	52,90
-------	--	-------



99954	Werkzeug-Rollbrett Ø = 468 mm • 4 Rollen • Halterung für Lampe (Lampe nicht im Lieferumfang) • 1 magnetisierte Schale - Optimal zum Ablegen von Schrauben & Muttern	35,00
-------	--	-------

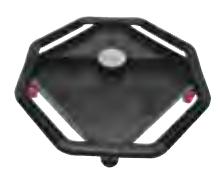

80994	Werkstatt-Rollbrett 100 x 42 x 10 cm	58,90
-------	---	-------



72481	Werkstatt-Rollbrett 103 x 48 cm schwere und robuste Ausführung, ergonomische Kopfstütze, 6 Lenkrollen	45,90
-------	---	-------



Schraubzwinde		
Nr.	Bezeichnung	€
93650	Schraubzwinde 50 x 200 mm	3,30
93651	Schraubzwinde 80 x 300 mm	5,50
93652	Schraubzwinde 120 x 300 mm	8,10
93653	Schraubzwinde 120 x 500 mm	10,30
93654	Schraubzwinde 120 x 800 mm	12,50
93655	Schraubzwinde 120 x 1000 mm	15,20



Schraubzwinde „Profi“ mit konkaver Führungsschiene und verstärktem Handgriff

Nr.	Bezeichnung	Tiefe x Länge	€
83193	Schraubzwinde	80 x 300 mm	10,10
83194	Schraubzwinde	120 x 300 mm	15,90
83195	Schraubzwinde	120 x 400 mm	17,30
83196	Schraubzwinde	120 x 600 mm	19,90
83197	Schraubzwinde	120 x 1000 mm	24,90
83189	Ganzstahl-Schraubzwinde	120 x 300 mm	31,90
83190	Ganzstahl-Schraubzwinde	120 x 400 mm	34,90
83191	Ganzstahl-Schraubzwinde	120 x 600 mm	41,80
83192	Ganzstahl-Schraubzwinde	120 x 1000 mm	49,90
83185	C-Klemme	100 mm	6,90
83186	C-Klemme	125 mm	9,60
83187	C-Klemme	150 mm	11,60
83188	C-Klemme	200 mm	15,90



83198	Einhandzwinde	300 mm	15,90
83199	Einhandzwinde	450 mm	16,40
83200	Einhandzwinde	600 mm	16,90
83201	Einhandzwinde	900 mm	20,90
83202	Einhandzwinde	1200 mm	23,30



83203	Profi-Leimzwinde ABS-Kunstst. 80 mm 2 Stk.	2,80
83204	Profi-Leimzwinde ABS-Kunststoff 110 mm	1,50
83205	Profi-Leimzwinde ABS-Kunststoff 165 mm	2,70
83206	Profi-Leimzwinde ABS-Kunststoff 225 mm	3,60



83207	Winkel-Klemme 75 mm	5,90
-------	---------------------	------



54988	Feilensatz 5-teilig Länge 200 mm, Rund- Halbrund- Dreikant-Vierkant- Flachfeile	11,90
-------	--	-------



Werkstatt - Handwerkzeug

Nr.	Bezeichnung	€
59576	Flachfeile Bastard Länge 300 mm	6,90
59577	Flachfeile Schlicht Länge 300 mm	6,90
59578	Rundfeile Bastard Länge 300 mm	5,90
59579	Rundfeile Schlicht Länge 300 mm	5,90
83290	Flachfeile 200 mm	5,95
83291	Rundfeile 200 mm	4,90
83292	Halbrundfeile 200 mm	6,90
83293	Vierkantfeile 200 mm	4,90
83294	Dreikantfeile 200 mm	5,50
83295	Feilenset 3tlg. 200 mm	15,90
93204	Feilenset 6-tlg. 140 mm	9,90
78297	Nadelfeilen-Satz 12-tlg. • Feilenlänge 140 mm • in Kunststofftui • verschiedene Formen: rund, vierkant, dreikant, halbrund, flach u.v.m.	9,50
72471	Gewindefeile 0,8 - 3 metr.	38,90
72478	Gewindefeile 10 - 24 „ Zoll	38,90
77284	Kunststoffschaber-Set 19-22-25-38 mm breit Spezialstahl, geschmiedet, ideal zur Demontage v. Klebegewichten auf Alufelgen bei PKW u. Motorrad ebenfalls geeignet zum Lösen von geklebten Schutzleisten an der Karosserie, Spitzen nachschleifbar	13,90
72487	Schaber rostfrei	8,50
72488	Dichtungsschaber L = 240 mm	8,90
83273	Metallsägebogen 300 mm mit Bi-Metallsägeblatt	15,90
31524	Eisensäge 300 mm	3,60
54027	Ersatzblätter 10 Stk. 300 mm	3,20

Nr.	Bezeichnung	€
77210	Metallsägeblätter 10 Stk. 13 x 300 mm HSS, flexibel	23,90
95021	Metallsägeblätter 2 Stk. 13 x 300 mm HSS	5,90
83264	Sägeblätter 2 Stk. L= 300 mm Bi-Metall	3,90
83274	Metall-Einhandsägebogen mit Bi-Metallsäge	7,90
83275	Sägeblätter 2 Stk. Bi-Metall L= 250 mm zu Einhandsäge	3,60
83276	Gehrungslehre 37 cm	14,90
83277	Blockhobel 25 mm	6,90
83278	Blockhobel 41 mm	21,90

Organizer

Nr.	Bezeichnung	€
60739	Kleinteile-Magazin 60 Laden B 48,5 x T 38,5 x H 16 cm • Ideal für die Lagerung kleiner Teile • Transparente Schubladen • Fingergriffaushebung an Schubladenfront • Die hintere Schubladenstopplaste verhindert, dass Inhalt verschüttet wird	26,90 Neu!
60740	Kleinteile-Magazin 4 Boxen B 37,8 x T 18 x H 32 cm • einzelne Einheiten sind verriegelbar - vertikal & horizontal • zur Wandmontage geeignet • jede der 4 Einheiten besteht aus jeweils 13 anpassbaren kleinen Fächern	19,90 Neu!
89079	Organizer 350 x 250 x 55 mm	5,90
79080	Organizer 460 x 230 x 80 mm	13,90
60735	Organizer 190 x 150 x 40 mm • besteht aus 8 Fächern mit abnehmbaren Trennwänden	3,90 Neu!
60736	Organizer 310 x 240 x 50 mm	6,90 Neu!
60737	Organizer 380 x 310 x 60 mm • besteht aus 21 Fächern mit abnehmbaren Trennwänden	8,90 Neu!
60738	Organizer Set • 4er Pack Organizer Set • einzeln abnehmbare & anpassbare Fächer • mit Schnappverschlüssen • 2 x B 15,6 x T 23 x H 6 cm • 1 x B 15,6 x T 23 x H 11,5 cm • 1 x B 29 x T 23 x H 6 cm	13,90 Neu!

Werkstatt - Handwerkzeug

Boxen wasserdicht

Nr.	Bezeichnung		€
90921	Box wasserdicht	188 x 113 x 47 mm	9,90
90922	Box wasserdicht	188 x 113 x 88 mm	10,90
90923	Box wasserdicht	252 x 157 x 64 mm	15,90



90948	Organizerbox	385 x 280 x 65 mm	18,90
-------	--------------	-------------------	-------

mit Halteclip für A4 Seiten,
Einlage für Dokumente,
Fächer für Tablet und Visitenkarten.



Stapelkisten

Nr.	Bezeichnung	L mm	B mm	H mm	€
00053	Stapelkiste grün	164	104	74	1,10
00670	Stapelkiste grün	245	148	127	2,40
00671	Stapelkiste grün	355	208	162	5,50
00672	Stapelkiste grün	500	305	187	11,60



Schrank mit Boxen

Lieferzeit ca. 1 Woche

37898	Schrank Metall mit 48 Kunststoffboxen	339,00
-------	---------------------------------------	--------

Größe
B = 640 mm,
T = 255 mm,
H = 1900 mm



37897	Schrank Metall mit 114 Kunststoffboxen	349,00
-------	--	--------

Größe
B = 678 mm,
T = 170 mm,
H = 1900 mm



37893	Schrank mit 54 Boxen	206,90
-------	----------------------	--------

Größe
B = 678,
T = 170,
H = 950 mm



37894	Schrank mit 24 Boxen	199,90
-------	----------------------	--------

Größe
B = 640,
T = 255,
H = 950 mm



99398	Stapelbox groß	12,00
-------	----------------	-------

- stapelbar
- Tragfähigkeit bis 30 kg
- für Wandmontage geeignet
- Ideal für Keller, Garage, Hauswirtschaftsräume
- Länge = 56,6 Breite = 40,4 Höhe = 35,5 cm

Nr.	Bezeichnung	€
86210	Kunststoff Werkzeugkoffer L = 330 B = 140 H = 130	8,90
86211	Kunststoff Werkzeugkoffer L = 430 B = 190 H = 190	12,20
86212	Kunststoff Werkzeugkoffer L = 500 B = 240 H = 240	16,90



00909	Werkzeugkoffer 5-teilig • Stahlblech 0,9 mm • in hammerschlagblau • 200 mm breit, 200 mm hoch, 430 mm lang • extra stabiler Tragegriff	29,90
-------	--	-------

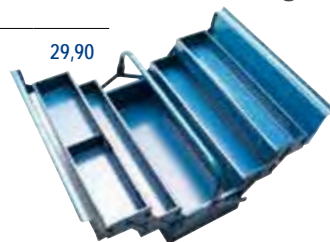

86215	Werkzeugkoffer • 5-tlg. • L = 47 • B = 20,5 • H = 24,5 • Gewicht: 4 kg	48,90
-------	---	-------



93612	Aluminiumkoffer • mit 4-facher verstellbarer Unterteilung, separater Werkzeuggestafel und Tragegurten • Innenmaß (Unterteil) 320 x 440 x 95 mm • Innenmaß (Deckel ohne Werkzeuggestafel) 320 x 440 x 40 mm	46,90
-------	---	-------



97172	Werkzeugkoffer Knipex 440 x 350 x 180 mm • Koffer aus schwarzen ABS-Material • Aluminiumrahmen mit D-Ringen zum Anbringen des beiliegenden Trageriemens • 3-stelliges Zahlenschloss • zwei Kippschlösser zur Fixierung des Deckels • Herausnehmbare Werkzeuggestafel im Deckel mit neun Werkzeuggestaschen und elastischer Schlaufe auf der Deckel-seite, zehn schmalen und einer großen Werkzeuggestasche am Boden • Dokumentenfach im Deckel • Bodenschale durch Einsätze weiter unterteilbar, Abdecktafel mit 12 großen Werkzeuggestaschen und ein Flachfach, per Druckknopf fixierbar	149,90
-------	--	--------



86214	Mobile-Werkzeugbox L = 75,5 B = 47 H = 48,5 cm	79,90
-------	---	-------



86213	Mobile-Werkzeugbox 2-teilig • 12 kg • 70 x 40 x 48 cm	99,90
-------	---	-------



Werkstatt - Handwerkzeug

Nr. **Bezeichnung** **€**
91620 Gewindeschneidsatz HSS 21-tlg. **29,90**
 • DIN 352
 • je 3 mal:
 M3 x 0,5 - M4 x 0,7 - M5 x 0,8 - M6 x 1,0
 M8 x 1,25 - M10 x 1,5 - M12 x 1,75
 • Metallkassette



96065 Gewinde- und Spiralbohrer-Satz 14-tlg. **64,90**
 • Spiralbohrer Ø 2.5 - 3.3 - 4.2 - 5.0 - 6.8 - 8.5 - 10.2 mm
 • Spiralgewindebohrer M3 - M4 - M5 - M6 - M8 - M10 - M12:
 • gefertigt nach DIN 338 und DIN 371/376 B
 • Titan nitriert



74560 Einschnittgewindebohrer M5 **4,60**
74561 Einschnittgewindebohrer M6 **4,90**
74562 Einschnittgewindebohrer M8 **5,95**
74563 Einschnittgewindebohrer M10 **6,90**
74564 Einschnittgewindebohrer M12 **7,90**



74565 Werkzeughalter M5 - M12 mit Umschaltknarre **11,90**



96064 Windeisen geeignet für Gewindebohrer M6 - M20 **11,90**



60043 Gewindeschneidsatz 26-teilig M3 - M12 **26,90**
 Der Satz beinhaltet:
 - M3 x 0,5
 - M4 x 0,7
 - M5 x 0,8
 - M6 x 1,0
 - M8 x 1,25
 - M10 x 1,5
 - M12 x 1,75



59590 Gewindeschneidsatz 28-teilig M3-M12 in Metallkassette **39,90**
 bestehend aus:
 16 Gewindebohrer
 + 8 Schneideisen
 1 Zweibacken-Werkzeughalter,
 1 Windeisen,
 1 Gewindelehre



77279 Gewindeschneidsatz 45-tlg. Wolframstahl, titan nitriert **156,90**
 Bohrer und Schneideisen, je 1 Handgewindebohrersatz M 6-8-10-12-16-18-20-22-24 mm
 20 Schneideisen M 6-8-10-12-14-16-18-20 mm für Grob- und Feingewinde,
 1 verstellbares Windeisen,
 1 Gewindebohrerhalter,
 1 Schneideisenhalter,
 1 Adapter f. Schneideisenhalter,
 1 Schlitzschraubendreher 6 mm



Nr. **Bezeichnung** **€**
77280 Gewindeschneidsatz in Zoll, 45-tlg. **148,90**
 Wolframstahl, in Zollabmessungen, je 1 Handgewindebohrer in folgenden Größen:
 Feingewinde: 1/4" NF28, 5/16" NF24, 3/8" NF24, 7/16" NF20, 1/2" NF20, 9/16" NF18, 5/8" NF18, 3/4" NF16, 7/8" NF14, 1" NF14
 Grobgewinde: 1/4" NC20, 5/16" NC18, 3/8" NC16, 7/16" NC14, 1/2" NC13, 9/16" NC12, 5/8" NC11, 3/4" NC10, 7/8" NC9, 1" NC8
 20 Schneideisen,
 Feingewinde: 1/4" NC20, 5/16" NC18, 3/8" NC16, 7/16" NC14, 1/2" NC13, 9/16" NC12, 5/8" NC11, 3/4" NC10, 7/8" NC9, 1" NC8
 Grobgewinde: 1/4" NF28, 5/16" NF24, 3/8" NF24, 7/16" NF20, 1/2" NF20, 9/16" NF18, 5/8" NF18, 3/4" NF16, 7/8" NF14, 1" NF14
 1 verstellbares Windeisen,
 1 Gewindebohrerhalter,
 1 Schneideisenhalter,
 1 Adapter f. Schneideisenhalter,
 1 Schlitzschraubendreher 6 mm



93520 Gewindeschneidsatz HSS 44-tlg. **141,90**
 • 7 Gewindebohrergrößen (DIN 352), jede Größe beinhaltet
 1x Vorschneider,
 1x Mittelschneider,
 1x Fertigschneider
 M3 x 0,5 - M4 x 0,7 - M5 x 0,8 - M6 x 1,0 - M8 x 1,25 - M10 x 1,5 - M12 x 1,75
 • 7 Schneideisen (DIN 223)
 M3 x 0,5 (Ø 20 x 5 mm)
 M4 x 0,7 (Ø 20 x 5 mm)
 M5 x 0,8 (Ø 20 x 7 mm)
 M6 x 1,0 (Ø 20 x 7 mm)
 M8 x 1,25 (Ø 25 x 9 mm)
 M10 x 1,5 (Ø 30 x 11 mm)
 M12 x 1,75 (Ø 38 x 14 mm)
 • 5 Schneideisenhalter (DIN 225)
 Nr. 1 - 2 - 3 - 4 - 5
 • 2 Gewindebohrer-Wendeisen (DIN 1814) Nr. 1 - 2
 • 7 HSS Stahlbohrer (DIN 338)
 2,5 - 3,3 - 4,2 - 5 - 6,8 - 8,5 - 10,2 mm
 • 1 Gewindelehre
 • 1 Schraubendreher
 in stabiler Metallkassette



74614 Rohrbiegegerät für 6 - 8 - 10 mm Rohre für Kupfer-, Aluminium-, Stahlrohre bis 180° **15,90**



80397 Biegevorrichtung UB70 **142,90**
 Robustes Biegewerkzeug zum Winkel- oder Rundbiegen von Flachstahl, 4-Kantstahl u. Rundstahl bis 100 mm Höhe und 18 mm Wandstärke



Werkstatt - Handwerkzeug

Nr.	Bezeichnung	€
80398	Biegevorrichtung UB100 Biegevorrichtung 1" - 3"	169,00



Malerwerkzeug

Nr.	Bezeichnung	€
72286	Pinselepott für 6 Pinsel	9,90
72287	Farbbecher mit Pinsehalter	2,90
72283	Lacksieb Nylon feinmaschig Ø = 16 cm	0,38
72288	Universalschaber 100 mm	7,90
72289	Ersatzklinge 10 Stk. zu Universalschaber	2,90
59246	Malerspachtel SOFT 32 mm	1,99
59247	Malerspachtel SOFT 50 mm	2,90
59248	Malerspachtel SOFT 75 mm	3,20
59249	Malerspachtel SOFT 100 mm	3,60
54180	Abdeckband 30 mm 50 m	2,80
54181	Abdeckband 50 mm 50 m	4,90
95876	Abklebeband-blau 30 mm breit, 50 m lang	2,30
95877	Abklebeband-blau 38 mm breit, 50 m lang	2,90
95878	Abklebeband-blau 48 mm breit, 50 m lang	3,60















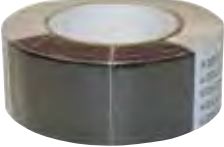













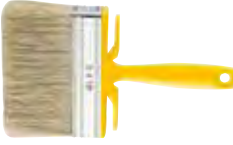

Nr.	Bezeichnung	€
87674	Klebeband gelb 50 m x 33 mm	3,40
59241	Montageband weiß 19 mm x 5 m doppelseitig stark klebend (für Spiegel, Zierleisten, Schilder, usw.)	2,95
93604	Gewebe-Band silber • besonders reifst • wasserfest • Breite: 50 mm • Länge: 10 m	2,90
59243	Gewebeband silber 50 m x 50 mm • Sehr gute Haftung auf verschiedensten Oberflächen • Extrem widerstandsfähig • Feuchtigkeitsresistent	5,95
59233	Gewebeband schwarz 50 m x 50 mm • Sehr gute Haftung auf verschiedensten Oberflächen • Extrem widerstandsfähig • Feuchtigkeitsresistent	6,90
93610	Paketkordel 50 m • Ø = 2 mm • Material: Polypropylen (PP) • geschrumpft	1,90
72388	Abroller mit Klebeband	8,90
59242	Verpackungsband transparent 48 mm x 66 m	1,70
27083	Halter für Papierrolle	28,90
86087	Bodenständer für Papierrolle blau	31,90















Werkstatt - Handwerkzeug

Nr.	Bezeichnung	€	
86080	Wandständer für Papierrolle	32,90	
02234	Putzpapierrolle Breite 26 cm 800 Abrisse	9,90	
86122	Putzpapierrolle • blau 3-lagig • 1000 Abrisse 37 x 38 cm • extrem nassfest • reißfest • fusselfarm • Punkt-zu Punkt Prägung	29,90	
89101	Maschinentücher rohweiß 10 kg / Sack 38 x 38 cm / Tuch	52,90	
89102	Maschinentücher dunkelbunt 10 kg / Sack 38 x 38 cm / Tuch	46,90	
72442	Stretchfolie schwarz 250 m x 50 cm	27,90	
80940	Staubschutztür Vlies 1,1 x 2,2 aus staubdichtem Polypropylenvlies. Für alle Türmaße bis max. 1,00 m x 1,20 m. Beidseitig zu öffnender, hochwertiger Reißverschluss, individuell zuschneidbar. Mit einem geeigneten Klebeband, aus dem Schuller-Sortiment, an den Tür-rahmen oder an der Wand befestigen.	9,95	
59244	Abdeckplane 4 x 5 m 7MY	1,10	
59245	Abdeckplane 4 x 5 m 45MY	4,30	
60911	Paper Protect 150 mm x 50 m	13,20	
60912	Paper Protect 300 mm x 50 m • reißfestes vollflächig beschichtetes Kraftpapier • auf nahezu allen Untergründen rückstands- & beschädigungsfrei entfernbar • außergewöhnlich untergrundschonend	23,00	
80534	Abdeckvlies weiß 110g/m ² mit rutschhemmender Folie Breite 1 m Länge 25 m, super saugfähig mehrfach verwendbar fusselfrei - da die Textilfasern fixiert sind	49,00	
86070	Abdeckvlies 100 cm x 10 m	15,90	
80685	Flachpinsel Ultimo 30 mm	2,80	
80686	Flachpinsel Ultimo 40 mm	3,90	
80687	Flachpinsel Ultimo 50 mm	4,99	
80688	Flachpinsel Ultimo 60 mm	5,95	
80689	Flachpinsel Ultimo 80 mm neuartige S. U. B. Borste für alle Lacke	8,60	
50575	Pinselset 5-teilig	3,60	
59285	Rundpinsel Gr .20	2,90	
59287	Flachpinsel blau 20 mm	1,30	
59288	Flachpinsel blau 30 mm	1,60	
59290	Flachpinsel blau 50 mm	1,90	
59291	Flachpinsel blau 70 mm	2,80	
59286	Ausbesserungspinsel 4+8 SB	1,00	
72386	Flächenstreicher 3 x 12 cm, helle Borste, PL-Kopf rot	3,50	
72387	Flächenstreicher 3 x 14 cm, helle Borste, PL-Kopf rot	4,90	
74956	Flächenstreicher 100 mm	3,60	
74957	Flächenstreicher 140 mm Borstenmischung aus Chinaborste und Polyester, grüner Kunststoff-Stiel, für alle Acryl- und wasserbasierenden Farben und Lacke	5,90	
74974	Pinselset 10-teilig bestehend aus: Emaillackpinsel, Ringpinsel, Flachpinsel, Heizkörperpinsel	4,95	

Werkstatt - Handwerkzeug

Nr.	Bezeichnung	€	
74975	Holzschutz-Streichset Borste-Polyestermischung 3-teilig, 35, 50, 100 mm	8,90	
74958	Versiegelungsbürste 3 x 12 cm helle, reine, lange Chinaborste, PL-Kopf gelb	7,50	
74959	Versiegelungsbürste 4 x 14 cm helle, reine, lange Chinaborste, PL-Kopf gelb	8,90	
74960	Deckenbürste 17 x 7 cm Myhalon, PL-Körper	3,80	
74961	Lackiererset "MINI" Lackroller 50 mm superfeine Qualität, 6 mm Bügelsystem	2,10	
74962	Lackiererset Lackroller 100 mm, superfeine Qualität	3,50	
74963	Lackwalze "superfein" 50 mm, 6 mm Bügelsystem	0,95	
74964	Lackwalze "superfein" 110 mm, bügelseitig gerundet, sehr feinporig, hoch verdichteter Schaumstoff	1,30	
74965	Heizkörper-Roller Texalon 100 mm, mit 40 cm Bügel	1,90	
74966	Heizkörperwalze Nylon 100 mm, 12 mm Flor, lösungsmittelfest, fusselfrei	1,30	
74967	Lackwalze "Paint Line" 25 cm, Kern Ø 48 mm 6 mm Flor, lösungsmittelfest, absolut fusselfrei, speziell für Versiegelungen, Polyester, Epoxydfarben, 2-Komponenten-Farben, Flüssigkunststoffe	6,90	
74968	Farbwalze Vestan 25 cm, Kern Ø 48 mm 18 mm Flor, flauschig, harter Kern	4,00	
74969	Farbwalze "Silver Line" Texalon 27 cm, Kern Ø 63 mm, 18 mm Flor, Polyester gewebt, gepolstert 8 mm, für innen und außen, macht feine Struktur, gute Beschichtungsfähigkeit für hochwertige Dispersionen und Acryllacke	8,90	

Nr.	Bezeichnung	€	
80600	Farbroller Steckbügel 25 cm, 8 mm	1,90	
74970	Roller-Set Vestan 25 cm, mit Gitter, 6 mm Bügel	3,90	
74971	Tele-Verlängerungsstange aus Stahl, kunststoffbeschichtet, 1,20 - 2,0 m	5,90	

Aktion!

Feinmechaniker-Handschuh "Techno"

Nr.:	Bezeichnung	Größe
51387K	Handschuh (12 P.)	9
51388K	Handschuh (12 P.)	10
51389K	Handschuh (12 P.)	11

je 12 Paar

€14,90



Aktion!

Staubmasken

Nr.:	Bezeichnung	Nr.:	Bezeichnung
72440K	Feinstaubmaske FFP2 = 10-facher Grenzwert mit Ausatemventil	12161K	Staubschutzmaske geprüft CE - EN 149 Klasse FFP1-S = 4-facher Grenzwert

20 Stück

€28,90

€15,90



Haus & Hof - Werkzeug

Farbkarten



Nr.	Bezeichnung	€
74886	Farbkarte RAL	9,60
74887	Farbkarte Landmaschinen	10,90

Rostschutz

Nr.	Bezeichnung	Gebinde	€
50556	Rostschutz rotbraun	1 kg	10,90
50458	Rostschutz rotbraun	2,5 Liter 3,1 kg	33,90
50558	Rostschutz grau	1 kg	10,90
50459	Rostschutz grau	2,5 Liter 3,1 kg	33,90



96593	Rostumwandler Weicon 400 ml Für die effektive Neutralisierung von Rost auf angerostetem Gusseisen und Stahluntergründen. Schützt vor Korrosion im Innen- und Außenbereich	14,90
-------	---	-------



50450	Rostumwandler 1000 ml stoppt Rost, Neubildung wird verhindert. Roststop durchdringt den Rost, kriecht in feinste Ritzen und kann mit Polyester- od. Epoxidharzmassen überspachtelt werden.	29,90
-------	--	-------



72283	Lacksieb-Nylon feinmaschig, 190 micron Ø = 16 cm	0,38
-------	--	------

97120	Holzrührstab 25 x 3 cm	0,50
-------	---------------------------	------

97121	Mixbecher 1400 ml	0,70
-------	----------------------	------



77840	Spritzfüller Primer KH RAL7032 Dichschicht Primer KH-Zinkphosphat	5 kg 56,90
-------	--	------------

Farbverdünnung

Nr.	Bezeichnung	Gebinde	€
50392	Härterverdünnung mipa	250 ml	7,90
50393	Härterverdünnung mipa	1 l	18,90
50573	Mipa Kunstharzverdünnung	1 l	9,60



Lackspray

Nr.	Bezeichnung	€
60690	Markierspray Prisma pink 500 ml Neu!	5,90
88973	Edelstahl-Lack-Spray 400 ml	9,90
74543	Lackspray 400ml Thermolack schwarz	10,90
74544	Lackspray 400ml Alu Hitzebeständig 800°	16,90
50431	Lackspray 400 ml Rostschutz grau	5,95
50432	Lackspray 400 ml Rostschutz rotbraun	5,90
61481	Lackspray 400 ml grün JD	5,50
61483	Lackspray 400 ml grau Anti-Rost	6,80
61484	Lackspray 400 ml gelb JD	5,50
61487	Lackspray 400 ml RAL 7035 hellgrau	5,50
61488	Lackspray 400 ml RAL 9005L schwarz	5,50
61454	Lackspray 400 ml weiß glänzend	5,50
61455	Lackspray 400 ml RAL 9010 weiß matt	5,50
61457	Lackspray 400 ml Klarlack glanz	5,50
61461	Lackspray 400 ml RAL 7001 silbergrau	5,50
61462	Lackspray 400 ml RAL 7024 graphitgrau	5,50
61463	Lackspray 400 ml RAL 1003 gelb	5,50
61465	Lackspray 400 ml RAL 1023 gelb	5,50
61467	Lackspray 400 ml RAL 3001 rot	5,50
61468	Lackspray 400 ml RAL 3020 rot	5,50
61469	Lackspray 400 ml RAL 6002 grün	5,50
61470	Lackspray 400 ml RAL 6005 moosgrün	5,50
61471	Lackspray 400 ml RAL 5012 hellblau	5,50
61472	Lackspray 400 ml RAL 5017 blau	5,50
61473	Lackspray 400 ml RAL 8011 nussbraun	5,50
61475	Lackspray 400 ml RAL 9005 schwarz matt	5,50
61476	Lackspray 400 ml orange Fiat	5,50
61477	Lackspray 400 ml terracotta fiat	5,50
61478	Lackspray 400 ml dunkelbraun	5,50
61479	Lackspray 400 ml grau anthrazit MF	5,50
61480	Lackspray 400 ml rot zu MF	5,50



Riesen Auswahl an Farbtönen!

Preis: € 14,50 pro kg inkl. MwSt.

Mipa Kunstharzlacke, beste Qualität - sehr gute Farbdeckung, schnell trocken, hoher Glanz, sehr widerstandsfähig.

Das sind nur einige Beispiele der Farben, die wir liefern können.

Bei einer Bestellung von einem Farbton der in der Liste nicht enthalten ist, bitte den Farbton oder die RAL - Nummer angeben. (Mindestmenge 1 kg)

Achtung: Die Rücklieferung von Lacken ist nicht möglich!



Kunstharzlack

Acryllack

Baumaschinen Farbtöne

Bezeichnung	Nummer	IHC rot	904286
Akerman grau	904221	JCB Yellow	904287
Akerman orange	904222	Kabelco Cabin Grey	904288
Atlas anthrazit	904224	Kobelco türkis	904289
Atlas anthrazit	904225	Komatsu blau	904290
Atlas orange	904226	Komatsu blau 5	904291
Atlas orange	904227	Komatsu gelb	904292
Bomag anthrazit	904229	Komatsu gelb 94	904293
Bomag gelb	904230	Komatsu gelb neu	904294
BT Stapler Braunorange	904232	Komatsu grau	904295
Catapillar gelb neu	904234	Komatsu grau Shovel	904296
Caterpillar gelb	904235	Komatsu weiß	904297
Caterpillar gelb	904236	Liebherr gelb	904314
Caterpillar gelb neu	904237	Liebherr gelb neu	904315
Caterpillar yellow 95-YEL-1375	904238	Liebherr weiß	904316
Clark grün	904242	Manitou rot	904318
Fiat Agri beige	904267	Merlo Stapler grün	904325
Fiat Agri rotbraun	904268	New Holland Chassis grey	904326
Fiat-Hitachi orange	904269	Nissan Stapler rot	904327
Fuchs grün	904271	O&K grau	904328
Fuchs rot	904272	O&K grau alt	904329
Hanomag gelb	904277	O&K rot alt	904330
Hanomag gelb neu	904278	O&K rot neu	904331
Hyster Gabelstapler Gelb	904285	Palfinger rot	904333

Haus & Hof - Werkzeug

RAL Farbtöne

Bezeichnung	RAL	Nummer	Bezeichnung	RAL	Nummer
Brillantblau	RAL5007	904082	Betongrau	RAL7023	904164
Graublau	RAL5008	904085	Graphitgrau	RAL7024	904166
Azurblau	RAL5009	904086	Granitgrau	RAL7026	904168
Demag blau	RAL5009	904085	Steingrau	RAL7030	904170
Enzianblau	RAL5010	904087	Blaugrau	RAL7031	904172
Menk blau	RAL5010	904087	Kieselgrau	RAL7032	904174
Stahlblau	RAL5011	904089	Zementgrau	RAL7033	904177
Lichtblau	RAL5012	904090	Gelbgrau	RAL7034	904178
Kobaltblau	RAL5013	904092	Lichtgrau	RAL7035	904179
Taubenblau	RAL5014	904093	Platingrau	RAL7036	904180
Himmelblau	RAL5015	904094	Staubgrau	RAL7037	904181
Lemken blau	RAL5015	904094	Achatgrau	RAL7038	904182
Verkehrsblau	RAL5017	904096	Quarzgrau	RAL7039	904183
Türkisblau	RAL5018	904097	Fenstergrau	RAL7040	904184
Capriblau	RAL5019	904098	Verkehrsgrau A	RAL7042	904185
Ozeanblau	RAL5020	904099	Verkehrsgrau	RAL7043	904186
Wasserblau	RAL5021	904100	Seidengrau	RAL7044	904187
Nachtblau	RAL5022	904101	Telegrau 1	RAL7045	904188
Fernblau	RAL5023	904102	Telegrau 2	RAL7046	904189
Pastellblau	RAL5024	904103	Telegrau 3	RAL7047	904190
Itas grün	RAL6000	904105	Grünbraun	RAL8000	904191
Patinagrün	RAL6000	904105	Ockerbraun	RAL8001	904192
Smaragdgrün	RAL6001	904110	Signalbraun	RAL8002	904193
Laubgrün	RAL6002	904111	Lehmbraun	RAL8003	904194
Auwärter grün neu	RAL6003	904112	Kupferbraun	RAL8004	904195
Olivgrün	RAL6003	904112	Rehbraun	RAL8007	904196
Blaugrün	RAL6004	904115	Olivbraun	RAL8008	904197
Moosgrün	RAL6005	904116	Nussbraun	RAL8011	904198
Grauliv	RAL6006	904117	Rotbraun	RAL8012	904199
Flaschengrün	RAL6007	904118	Sepiabraun	RAL8014	904200
Braungrün	RAL6008	904119	Kastanienbraun	RAL8015	904201
Tannengrün	RAL6009	904121	Mahagonibraun	RAL8016	904202
Grasgrün	RAL6010	904122	Schokoladenbraun	RAL8017	904203
Resedagrün	RAL6011	904123	Graubraun	RAL8019	904204
Schwarzgrün	RAL6012	904124	Schwarzbraun	RAL8022	904206
Schilfgrün	RAL6013	904125	Orangebraun	RAL8023	904207
Gelboliv	RAL6014	904126	Beigebraun	RAL8024	904208
Schwarzoliv	RAL6015	904127	Blassbraun	RAL8025	904209
Türkisgrün	RAL6016	904128	Lederbraun F9	RAL8027	904210
Maigrün	RAL6017	904131	Terrabraun	RAL8028	904211
Gelbgrün	RAL6018	50552	Cremeweiß	RAL9001	904212
Weißgrün	RAL6019	904132	Grauweiß	RAL9002	50553
Chromoxidgrün	RAL6020	904133	Signalweiß	RAL9003	904214
Blassgrün	RAL6021	904134	Acryllack!!!		
Braunoliv	RAL6022	904135	Signalschwarz	RAL9004	904215
Verkehrsgrün	RAL6024	904136	Tiefschwarz	RAL9005	50554
Farngrün	RAL6025	904138	Aluminium	RAL9006	50540
Opalgrün	RAL6026	904139	Graualuminium	RAL9007	904216
Lichtgrün	RAL6027	904140	Reinweiß	RAL9010	50555
Kieferngrün	RAL6028	904141	Graphitschwarz	RAL9011	904217
Minzgrün	RAL6029	904142	Verkehrsweiß	RAL9016	904218
Signalgrün	RAL6032	904143	Acryllack!!!		
Minttuerkis	RAL6033	904144	Verkehrsschwarz	RAL9017	904219
Pastelltürkis	RAL6034	904145	Papyrusweiß	RAL9018	50548
Fehgrau	RAL7000	904146			
Silbergrau	RAL7001	904148			
Olivgrau	RAL7002	904149			
Moosgrau	RAL7003	904150			
Signalgrau	RAL7004	904151			
Mausgrau	RAL7005	904152			
Beigegrü	RAL7006	904154			
Khakigrü	RAL7008	904155			
Grüngrau	RAL7009	904156			
Zeltgrau	RAL7010	904157			
Eisengrau	RAL7011	904158			
Basaltgrü	RAL7012	904159			
Braungrü	RAL7013	904160			
Schiefergrü	RAL7015	904161			
Anthrazitgrü	RAL7016	904162			
Umbragrü	RAL7022	904163			

Treibriemen-Wachs und Öl

Bewährtes Adhäsions- und Konservierungshilfsmittel, verhindert Gleiten und Rutschen, hält Lederriemen weich und geschmeidig und verhindert vorzeitiges Brechen

Nr.	Bezeichnung	€
58973	Treibriemenwachs 450 g	9,59
58974	Treibriemenöl 950 g	17,99



Buchstaben und Zahlen selbstklebend

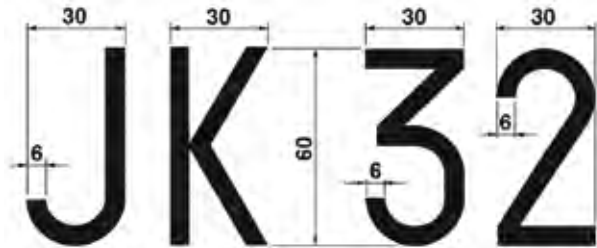

Nr.	Bezeichnung	€
09260	Buchstabe A	0,50
09261	Buchstabe B	0,50
09262	Buchstabe C	0,50
09263	Buchstabe D	0,50
09264	Buchstabe E	0,50
09265	Buchstabe F	0,50
09266	Buchstabe G	0,50
09267	Buchstabe H	0,50
37346	Buchstabe I	0,50
09268	Buchstabe J	0,50
09269	Buchstabe K	0,50
09270	Buchstabe L	0,50
09271	Buchstabe M	0,50
09272	Buchstabe N	0,50
37347	Buchstabe O	0,50
09273	Buchstabe P	0,50
37348	Buchstabe Q	0,50
09274	Buchstabe R	0,50
09275	Buchstabe S	0,50
09276	Buchstabe T	0,50
37349	Buchstabe U	0,50
09277	Buchstabe V	0,50
09278	Buchstabe W	0,50
09279	Buchstabe X	0,50
09280	Buchstabe Y	0,50
09281	Buchstabe Z	0,50
09251	Zahl 1	0,50
09252	Zahl 2	0,50
09253	Zahl 3	0,50
09254	Zahl 4	0,50
09255	Zahl 5	0,50
09256	Zahl 6	0,50
09257	Zahl 7	0,50
09258	Zahl 8	0,50
09256	Zahl 9	0,50
09259	Zahl 0	0,50

Haus & Hof - Werkzeug

Gewebe-Abdeckplane PolyGuard 210 g/m²

- grün
- UV-stabilisiert
- hochreißfestes Material
- randverstärkt
- Abstand Befestigungsösen: 50 cm
- vielseitig verwendbar
- wasserabweisend

Zum Abdecken von Brennholzstapeln empfehlen wir die 210g/m² Qualität!



Neu!

Nr.	Bezeichnung	€
103207	Abdeckplane 2 m x 3 m	10,90
103208	Abdeckplane 3 m x 4 m	18,90
103213	Abdeckplane 3 m x 5 m	24,90
103214	Abdeckplane 3 m x 6 m	29,90
103216	Abdeckplane 1,5 m x 6 m	14,90
103209	Abdeckplane 4 m x 6 m	38,90
103215	Abdeckplane 5 m x 6 m	42,90
103210	Abdeckplane 6 m x 8 m	69,90
103211	Abdeckplane 8 m x 10 m	119,00
103212	Abdeckplane 8 m x 14 m	159,90

Gewebe-Abdeckplane PolyGuard 110 - 120 g/m²

- grün
- UV-stabilisiert
- randverstärkt
- wasserabweisend
- Abstand Befestigungsösen: 100 cm
- vielseitig verwendbar



Nr.	Bezeichnung	€
72254	Abdeckplane 2 m x 3 m	6,90
72255	Abdeckplane 3 m x 4 m	11,90
72256	Abdeckplane 1,5 m x 6 m	8,90
72257	Abdeckplane 4 m x 6 m	19,90
72258	Abdeckplane 6 m x 8 m	38,90
103217	Abdeckplane 8 m x 10 m	69,99

100339 Expanderseil 7 Meter **Neu!** 4,99

100340 Expanderseil 20 Meter **Neu!** 9,99

- 7 mm, belastbar bis zu 80 kg, schwarz
- zum problemlosen Sichern von Planen und Netzen
- zur höheren Haltbarkeit mit Textilhülle ummantelt
- der Clipverschluss kann ohne Werkzeug manuell geschlossen werden
- Länge des Seils somit beliebig veränderbar
- maximale Dehnung 250 %



100306 Expanderhaken 3,99

- 6 Expanderhaken je Pack
- Bruchkraft 40 kg, d.h. maximale Belastung 20 kg
- aus strapazierfähigem Kunststoff
- zur Befestigung von Expanderseilen und Abdecknetzen



56089 Abfallbehälter 39,90
40 x 40 x 80 cm



84577 Müllsack 120 Liter 3,50
10 Stück Rolle

84578 Müllsack 240 Liter 6,60
10 Stück Rolle



Nr. 60746 **Bezeichnung** Lager Behälter 14 Liter € 14,90
 • Komfort Tragegriff **Neu!**
 • mit Clipdeckel
 • B 36,6 x T 19,1 x H 41,6 cm



74972 Eimer 8 Liter 2,90
74973 Eimer 12 Liter 5,40



91790 **Mini Big-Bag grün** 4,90
40 x 40 x 45 cm
• 2 Hebeschlaufen 300 kg
• geschlossener Boden
• unbeschichtet



103099 **Gartentasche Pop-up 80 Liter** 6,99

103100 **Gartentasche Pop-up 160 Liter** **Neu!** 10,90

- selbststehend durch eingenähten, vorgespannten Pop-up-Ring
- robustes, reißfestes und sehr strapazierfähiges Polyester-Gewebe (600D)
- wasserabweisende Beschichtung
- 2 lange Tragegriffe
- zusätzlicher Griff an der Unterseite zur leichten Entleerung
- kompakt zusammenfaltbar



53093 **Big Bag** 11,90
90 x 90 x 90 cm
4 Hebeschlaufen
1500 kg



103098 **BigBag-Auslauf ohne Verlängerung** 69,99 **Neu!**

103091 **BigBag-Auslauf mit Verlängerung** 119,00

- zum einfachen und kontrollierten Entleeren von BigBags mit Hilfe eines wiederverschließbaren Schiebers
- geeignet für alle Arten von frei fließenden Materialien wie Saatgut, Düngemittel, Futter, etc.
- nicht gebrauchtes Material verbleibt im BigBag, somit keinerlei Verschwendung
- kann sekundenschnell an leere oder bereits befüllte Säcke montiert werden - die integrierten Klingen schneiden das Loch beim Eindrehen selbst in den BigBag
- äußerst robust und wiederverwendbar



97434 **Vidbag Big bag Entleerer** 179,00

- Sie können Inhalte von Big Bags einfach, schnell und präzise entleeren. Etwaige Restmengen können dadurch im Big Bag für den nächsten Streueinsatz verbleiben. Für Mehrweg-Big Bags geeignet.



Haus & Hof - Werkzeug

Nr.	Bezeichnung	€
53094	Big Bag 90 x 90 x 120 cm 4 Hebeschlaufen 1000 kg mit Auslauf und Schürze zum Verschließen (ohne Schieber)	13,90



91789	Platten-Bag 260 x 125 x 30 cm • 4 Hebeschlaufen 1,35 t • beschichtetes PP-Gewebe • für die Entsorgung von asbesthaltigen Platten • geschlossener Boden • mit Aufdruck für Asbest	17,90
-------	--	-------



77135	Fenster-Türdichtung weiß 9 x 4 mm, 6 m	2,90
-------	--	------

77136	Fenster-Türdichtung weiß 9 x 5,5 mm, 6 m	3,90
-------	--	------



77137	Fenster-Türdichtung braun 9 x 4 mm, 6 m	3,60
-------	---	------

77138	Fenster-Türdichtung braun 9 x 5,5 mm, 6 m	3,90
-------	---	------



77139	Schaumstoff Dichtungsband 9 x 6 mm, 10 m	1,80
-------	--	------

77140	Schaumstoff Dichtungsband 15 x 6 mm, 10 m	2,50
-------	---	------



Absperrung

Nr.	Bezeichnung	€
89095	Warnfahne weiß/orange/weiß 500 x 500 mm Stablänge = 800 mm, Ø = 20 mm Material: Polyester-Stoff	4,90



80821	Verkehrshut 75 cm	14,90
-------	--------------------------	-------

89096	Verkehrshut 32 cm Material: PVC	9,90
-------	---	------



86807	Kunststoffkette rot-weiß 25 m (6x42x20)	22,90
-------	--	-------



89097	Universal-Absperrhalter L = 1200 mm Ø = 12 mm Material: Eisen	6,90
-------	---	------

54183	Absperrband 7 cm x 200 m	6,90
-------	------------------------------------	------



54174	Warnfolie Klebeband gelb-schwarz 50 mm, 33 m	8,90
-------	---	------



94806	Markierspray weiß 500 ml	5,90
-------	---------------------------------------	------



Schilder und Tafeln Kunststoff

Nr.	Bezeichnung	€
80256	Rauchen verboten Ø = 200 mm	6,90
80257	Feuer, offene Flamme, rauchen verboten Schild Ø = 200 mm	6,90



Kunststoff nachleuchtend selbstklebend

Nr.	Bezeichnung	€
80260	Richtungsangabe links/rechts 148 x 148 mm	6,90
80259	Richtungsangabe auf-/abwärts 148 x 148 mm	6,90
80258	Feuerlöscher 200 x 250 mm	9,90



Kunststoff blau

Nr.	Bezeichnung	€
80263	Augenschutz tragen Ø = 200 mm	5,90
80262	Kopfschutz benutzen Ø = 200 mm	5,90
80261	Gehörschutz benutzen Ø = 200 mm	5,90



Kunststoff nachleuchtend selbstklebend grün

Nr.	Bezeichnung	€
80264	Richtungsangabe links-rechts 148 x 148 mm	5,90
80265	Richtungsangabe auf-abwärts 148 x 148 mm	5,90
80267	Notausgang-Rettungsweg re. 148 x 148 mm	5,90
80268	Notausgang-Rettungsweg li. 148 x 148 mm	5,90



80266	Notausgang 297 x 105 mm	9,90
-------	-----------------------------------	------



80062	Stop-Tafel Ø 300 mm	16,90
-------	-------------------------------	-------

80063	Einfahrt verboten Ø 300 mm	16,90
-------	--------------------------------------	-------

80064	Parken verboten-Tafel Ø 300 mm	16,90
-------	--	-------

80065	Richtungspfeil-Tafel Ø 300 mm	16,90
-------	---	-------

80066	Parkplatzpfeil rechts -Tafel Ø 300 mm	16,90
-------	---	-------

80067	Parkplatzpfeil links -Tafel Ø 300 mm	16,90
-------	--	-------



Werkstatt - Schleifmittel

Schleifstifte Kegelschleifstift

Nr.	Bezeichnung	D x T x S	€
R10087	Kegelschleifstift	16X16X6	3,60
R10088	Kegelschleifstift	20X20X6	4,00
R10089	Kegelschleifstift	25X25X6	4,80
R10091	Kegelschleifstift	32X32X6	6,90

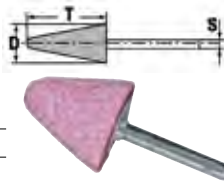

Walzenschleifstift

Nr.	Bezeichnung	D x T x S	€
R10112	Walzenschleifstift	12X16X6	2,70
R10114	Walzenschleifstift	16X20X6	2,90
R10116	Walzenschleifstift	20X25X6	3,20
R10118	Walzenschleifstift	25X32X6	4,40
R10120	Walzenschleifstift	32X40X6	5,80

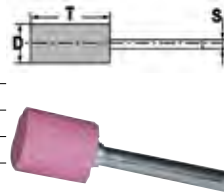

Scheibenschleifstift

Nr.	Bezeichnung	D x T x S	€
R10131	Scheibenschleifstift	20X5X6	2,20
R10134	Scheibenschleifstift	25X12X6	3,00
R10135	Scheibenschleifstift	32X16X6	6,50
R10137	Scheibenschleifstift	40X20X6	4,40
R10139	Scheibenschleifstift	50X25X6	5,80

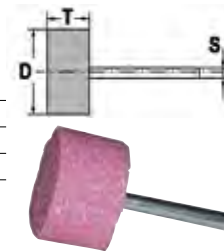

Schleifscheiben

53739	Gummistützteller M14x150	10,50	
53740	Gummistützteller M14x115	4,80	
78290	Gummistützscheibe 125 mm 6 mm Aufspanndorn	3,90	
95880	Klett-Haftstützteller Ø 125 mm, mit Gewinde M14	5,90	
99526	Premium Klett-Haftstützteller Ø = 125 mm, mit Gewinde M14	13,50	
99522	Schleifscheibe-Klettverschluss 125 mm Körnung 40	0,90	
99523	Schleifscheibe-Klettverschluss 125 mm Körnung 60	0,90	
99524	Schleifscheibe-Klettverschluss 125 mm Körnung 80	0,90	
99525	Schleifscheibe-Klettverschluss 125 mm Körnung 120	0,90	
53741	Schleifscheibe 115 mm Körnung 36	0,95	
53742	Schleifscheibe 115 mm Körnung 60	0,90	
53743	Schleifscheibe 115 mm Körnung 100	0,90	
99519	Schleifscheibe 125 mm Körnung 36	1,00	
99520	Schleifscheibe 125 mm Körnung 60	1,00	
99521	Schleifscheibe 125 mm Körnung 100	1,00	
53744	Schleifscheibe 180 mm Körnung 36	1,80	
53745	Schleifscheibe 180 mm Körnung 60	1,70	
53746	Schleifscheibe 180 mm Körnung 80	1,70	

Diamanttrennscheiben

87333	Sinterscheibe Tyrolit Fast Cut Ø 230 x 2,4 x 22,2 Segment, für Baustellenmaterial, Beton, Ziegel, Natursteine	59,90	
87334	Sinterscheibe Tyrolit Basic Ø 115 x 2 x 22,2	14,90	
87335	Sinterscheibe Tyrolit Basic Ø 125 x 2 x 22,2	16,90	
87336	Sinterscheibe Tyrolit Basic Ø 230 x 2,6 x 22,2	36,90	
61088	Sinterscheibe Tyrolit 1A1R DCTP2 Ø 115 x 1,2 x 22,23	42,00	
61089	Sinterscheibe Tyrolit 1A1R DCTP2 Ø 125 x 1,2 x 22,23	44,40	
78266	Diamant-Trennscheibe Ø 115 x 2,4 x 7,0 x 22,2	4,90	
53799	Diamant-Trennscheibe Ø 230 x 7 x 22,2 5 mm Segment, für Baustellenmaterial, Beton, Ziegel, Kalkstein und Klinker (weich)	17,90	
87328	Topf-Schleifstein C16-B 110/90 x 55 x M14 zum Verschleifen im Gesteins- und Natursteinbereich, Kantenschliff, Anfassen ...	13,90	
87329	Topf-Schleifstein C60-B 110/90 x 55 x M14 zum Verschleifen im Gesteins und Natursteinbereich, Kantenschliff, Anfassen ...	14,90	
89049	Kettentrennscheibe Ø = 115, max. 12000 U/min für Holzbearbeitung	31,90	
89050	Kettentrennscheibe Ø = 230, max. 6800 U/min für Holzbearbeitung	53,90	

Werkstatt - Schleifmittel

Lamellenschleifscheiben

Ideal zum Flächenschleifen und Polieren, zum Entfernen von Schweißpunkten, für leichtes Entgraten, zum Entrosten, zum Abschleifen von Lacken und Spachtelmasse



Nr.	Bezeichnung	Dimension	Qualität	€
R10220	Lamellenschleifscheibe	115X22	KORN P40	2,80
R10221	Lamellenschleifscheibe	115X22	KORN P60	2,80
R10222	Lamellenschleifscheibe	115X22	KORN P80	2,80
R10223	Lamellenschleifscheibe	115X22	KORN P120	2,80
R10225	Lamellenschleifscheibe	127X22	KORN P40	3,60
R10226	Lamellenschleifscheibe	127X22	KORN P60	3,60
R10227	Lamellenschleifscheibe	127X22	KORN P80	3,60
R10228	Lamellenschleifscheibe	127X22	KORN P120	3,60
R10230	Lamellenschleifscheibe	180X22	KORN P40	8,90
61073	Lamellenschleifscheiben Set 4 Stk.	115X22	KORN 40,60,80,120	8,50
61074	Lamellenschleifscheiben Set 4 Stk.	127X22	KORN 40,60,80,120	10,90

Schleifsteine

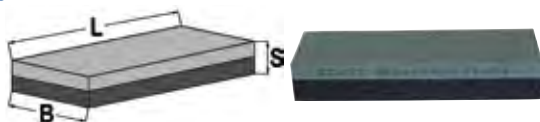

Nr.	Bezeichnung	Dimension	€
R10155	Kombinationsstein	20X25X100	6,00
R10156	Kombinationsstein	25X50X125	4,90

Schleifscheiben

Nr.	Bezeichnung	€
R10020	Schleifscheibe V17 Außen-Ø = 125 mm Innen-Ø = 32 mm Stärke = 20 mm	15,90
R10021	Schleifscheibe V217 Außen-Ø = 125 mm Innen-Ø = 32 mm Stärke = 20 mm	15,90
R10024	Schleifscheibe V17 Außen-Ø = 150 mm Innen-Ø = 32 mm Stärke = 20 mm	19,90
R10025	Schleifscheibe V217 Außen-Ø = 150 mm Innen-Ø = 32 mm Stärke = 20 mm	19,90

Mähmesserkonus

Nr.	Bezeichnung	€
R10161	Mähmesserkonus AußenØ = 85/60 Höhe = 80 Bohrung = 16	39,50

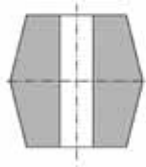

Topfscheibe

Nr.	Bezeichnung	€
53512	Topfscheibe zu Göweil Schleifmaschinen AußenØ = 200 mm, H = 80 mm, Bohrung = 35 mm	86,90



Schruppscheiben

Nr.	Bezeichnung	€
R10072	Schruppscheibe Stahl, Guss Ø = 115 mm	1,70
R10073	Schleifscheibe Stahl, Guss Ø = 125 mm Stärke 6 mm	2,30
53738	Schruppscheibe Stahl, Guss Ø = 230 mm Stärke = 8 mm, Bohrung Ø = 22,2 mm gekröpft	4,80
87330	Rondeller A36BF 115 x 22,3	4,30
87331	Rondeller A36BF 125 x 22,3 Hochleistungsschleifscheibe Kühles werkstoffschonendes Schleifen von Stahl, Guss, Inox, Alu	4,80
87332	Grobreinigungsscheibe 115 x 22,2 • kein Zusetzen, Verschmieren • hohe Standzeit • geringe Wärmeentwicklung • optimale Anpassung an das Werkstück • leises und ermüdungsfreies Arbeiten	11,90
93669	Grobreinigungsscheibe 125 x 22,2 • kein Zusetzen, Verschmieren • hohe Standzeit • geringe Wärmeentwicklung • optimale Anpassung an das Werkstück • leises und ermüdungsfreies Arbeiten	13,90



Trennscheiben

Bohrung Ø = 22,2 mm

Nr.	Bezeichnung	€
84647	Trennscheibe Stahl, Inox, gekröpft Stärke = 1,6 mm Ø 115 mm	1,05
53736	Trennscheibe Stahl, Guss gekröpft Stärke = 3 mm Ø 115 mm	1,05
96451	Trennscheibe Inox Stärke 1 mm Ø 115 mm 10 Stk.	9,90
R10200	Trennscheibe Stahl, Guss Stärke = 2,5 mm Ø 125 mm	1,30
R10202	Trennscheibe Inox Stärke 1 mm Ø 125 mm	1,30
96452	Trennscheibe Inox Stärke 1 mm Ø 125 mm 10 Stk.	10,90
53735	Trennscheibe Stahl, Guss Stärke = 3 mm Ø 230 mm	2,30
53737	Trennscheibe Inox Stärke = 1,8 mm Ø 230 mm	2,90
87327	Trennscheibe Tyrolit Premium Stahl, Guss Stärke = 3 mm Ø 230 mm • Abschleifleistung und Lebensdauer gleichmaßen optimiert • Aggressive und schnittige Bearbeitung von Stahl und Edelstahl	4,60



Werkstatt - Schleifmittel

Topfbürsten

Nr.	Bezeichnung	€
72498	Topfbürste M14 x 2 Ø 65 mm, Stahldraht	3,60



89043	Topfbürste Ø = 80 mm Gewinde = M14 x 2 max. 8500 U/min	8,90
-------	--	------



89044	Topfbürste Ø = 100 mm Gewinde = M14 x 2 max. 8500 U/min	13,90
-------	---	-------



72499	Scheibenbürste Ø 115 mm, Zopfrundbürsten, Bohrung 22,2 mm	4,50
-------	--	------



89042	Scheibenbürste mit Dorn Ø = 75, max. 12500 U/min	4,20
-------	---	------



63740	Topfbürste M14x2 Ø 80 mm Stahl	5,90
-------	--	------



63742	Topfbürste M14x2 Ø 100 mm Stahl	6,90
-------	---	------



95011	Topfbürste M14 x 2 Ø = 125 mm Stahl, vermessingt Bauhöhe: ca. 75 mm max. Drehzahl: 6.500 U/min geeignet zum Reinigen und Entrostern	7,90
-------	--	------



63741	Topfbürste M14x2 Ø 80 mm Edelstahl	8,90
-------	--	------



63743	Topfbürste M14x2 Ø 100 mm Edelstahl	12,90
-------	---	-------



97534	Radnabenschleifer-Satz Profi Bürsten-Set zum Reinigen von Radnaben, Bremsscheiben und anderen Komponenten. Zulässige Geschwindigkeit 7000 U/min. 1 Bürste mit 4 1/4" = 105 mm 1 Bürste mit 2 1/4" = 65 mm	46,90
-------	---	-------



93578	Stahldraht-Bürstensatz 8-tlg. • zum Entrostern, Reinigen und Aufarbeiten von Flächen • 7 mm Schaft zum Einspannen in Bohrmaschine, 3 Stk. • Schaftlänge: 48 mm • 5 Bürsten: Ø 25 - 40 - 50 - 60 - 75 mm • max. Drehzahl: 4500 U/min	6,50
-------	---	------

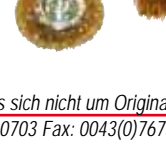

89041	Stahldraht-Bürstensatz 3-teilig Ø = 25, 50, 50 mm, max. 4500 U/min	3,90
-------	---	------

Nr.	Bezeichnung	€
61076	Pinselkopfbürste Ø = 17 mm Schaft = 6 mm	3,19

Neu!



61077	Pinselkopfbürste Ø = 23 mm Schaft = 6 mm	3,99
-------	---	------

Neu!

78289	Bürsten-Sortiment 38-tlg. • alle Bürsten mit 1/4" Aufnahme • zum Reinigen und Entgraten von Zylindern, Rohren, Buchsen, etc. • 12 Nylonbürsten: Ø 8 - 9 - 10 - 11 - 12 - 13 - 14 - 15 - 16 - 17 - 18 - 19 mm • 12 Stahlbürsten: Ø 8 - 9 - 10 - 11 - 12 - 13 - 14 - 15 - 16 - 17 - 18 - 19 mm • 12 Bürsten mit Messingbeschichtung: Ø 8 - 9 - 10 - 11 - 12 - 13 - 14 - 15 - 16 - 17 - 18 - 19 mm • 1 Verlängerung 150 mm • 1 Handgriff m. 1/4"-Aufn. u. Schnellverriegelung • auch zum Betrieb mit Bohrmaschinen und Druckluftbohrern	55,90
-------	---	-------

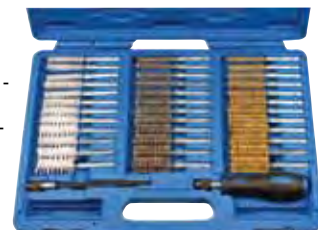

Stahlwolle

59254	Stahlwolle 200 g Größe 00	4,90
59255	Stahlwolle 200 g Größe 1	4,90
59256	Stahlwolle 200 g Größe 3	3,95



Schleifschwamm

Schleifschwamm, SB, 100 x 70 x 28 mm,
für Trocken- und Nassschliff

59250	Schleifschwamm K.36/60 SB	1,20
59251	Schleifschwamm K.60/60 SB	1,20



Schleifband

Schleifband, hohe Flexibilität - hohe
Reißfestigkeit - sehr gute Kornhaftung

Nr.	Bezeichnung	€
80050	Schleifband Rolle 40 K 38 mm, 25 m	24,90
80051	Schleifband Rolle 60 K 38 mm, 25 m	24,90
80052	Schleifband Rolle 120 K 38 mm, 25 m	24,90



Wasserschleifpapier 230x280mm

Nr.	Bezeichnung	€
59271	Wasserschleifpapier 3 Blatt K.180	3,20
59273	Wasserschleifpapier 3 Blatt K.320	3,20
59275	Wasserschleifpapier 3 Blatt K.600	3,20



89055	Wasserschleifpapier K120 50 Blatt	7,90
89056	Wasserschleifpapier K240 50 Blatt	7,90
89057	Wasserschleifpapier K400 50 Blatt	7,90
89058	Wasserschleifpapier K800 50 Blatt	7,90



Schleifpapier für Metall 230x280mm

Nr.	Bezeichnung	€
59280	Schmirgelleine 3 Blatt K.40	4,50
59281	Schmirgelleine 3 Blatt K.80	4,50
59282	Schmirgelleine 3 Blatt K.120	4,50



Schleifpapier für Holz, Stahl Breite 115 mm

Nr.	Bezeichnung	€
59260	Rolle 4,5 m Easycut K.40	3,80
59261	Rolle 4,5 m Easycut K.60	3,20
59262	Rolle 4,5 m Easycut K.80	3,20
59263	Rolle 4,5 m Easycut K.100	2,90
59264	Rolle 4,5 m Easycut K.120	2,90
59265	Rolle 4,5 m Easycut K.150	2,90
59266	Rolle 4,5 m Easycut K.180	2,90



Werkstatt - Schleifmittel

Schleifblätter für Excenterschleifer 8-Loch Grip

Nr.	Bezeichnung	€
89059	Schleifscheibe K40 Ø = 125 mm, 5 Stk.	2,20
89060	Schleifscheibe K60 Ø = 125 mm, 5 Stk.	2,20
89061	Schleifscheibe K80 Ø = 125 mm, 5 Stk.	2,20
89062	Schleifscheibe K120 Ø = 125 mm, 5 Stk.	2,20
89063	Schleifscheibe K150 Ø = 125 mm, 5 Stk.	2,20
54175	Schleifscheibe Ø 150 P60	0,60
54176	Schleifscheibe Ø 150 P80	0,60
54177	Schleifscheibe Ø 150 P120	0,50
54178	Schleifscheibe Ø 150 P150	0,50
54179	Schleifscheibe Ø 150 P240	0,50



Div. Schleifmittel

Schleifband

Nr.	Bezeichnung	€
59257	Dreieck Klett-Schleifplatten sort. 25 Stk.	9,90



59253	Schleifvlies grün SB 2 Stk. 230 x 150 mm	3,90
-------	---	------

59252	Schleifvlies maron SB 2 Stk. 230 x 150 mm	3,90
-------	--	------



53081	Schleifband 5 Stk. für B53616	8,99
-------	----------------------------------	------



89052	Schleifband K40 5 Stück 75 x 533 mm	4,60
89053	Schleifband K80 5 Stück 75 x 533 mm	4,60
89054	Schleifband K120 5 Stück 75 x 533 mm	4,60



53447	Schleifband K40 5 Stk. 76 x 457 mm	9,90
53448	Schleifband K80 5 Stk. 76 x 457 mm	9,90
53449	Schleifband K120 5 Stk. 76 x 457 mm	9,90



89064	Schleifbogen K40 5 Stück 93 x 240 mm	1,70
89065	Schleifbogen K60 5 Stück 93 x 240 mm	1,70
89066	Schleifbogen K80 5 Stück 93 x 240 mm	1,70
89067	Schleifbogen K120 5 Stück 93 x 240 mm	1,70
89068	Schleifbogen K150 5 Stück 93 x 240 mm	1,70



94548	Schleifbogen P40 10 Stk. 115 x 280 mm	4,95
94549	Schleifbogen P80 10 Stk. 115 x 280 mm	4,95
94550	Schleifbogen P120 10 Stk. 115 x 280 mm	4,95
94551	Schleifbogen P240 10 Stk. 115 x 280 mm	4,95



72280	Handschleifer 105 x 210 mm	4,60
-------	-------------------------------	------



72281	Schleifkork 10 x 6 x 4 cm	2,90
-------	------------------------------	------



Nr.	Bezeichnung	€
54188	Handdrahtbürste Stahl Draht 5 rhg.	2,20
54189	Handdrahtbürste Stahl Draht 5 rhg. hart	2,90



59239	Spezial Drahtbürste	1,99
-------	---------------------	------



95892	Stahldrahtbürste 4-reihig L = 260 mm	2,90
-------	--	------



78298	Bremssattelbürste 230 mm	6,90
-------	-----------------------------	------



95891	Stahlbürstensatz 3-teilig, L = 180 mm	2,90
-------	---	------



89045	Stahlbürstensatz 3-teilig, L = 220 mm	3,90
-------	---	------



Aktion!

Trennscheiben

230 mm gerade
Stahl, Guss
Stärke = 3 mm



Nr.:	Bezeichnung
53735K	Trennscheibe 5 Stk.

€ 9,90

Aktion!

Zurrgurte

Nr.:	Bezeichnung
80980K	Zurrgurte-Set B = 50 mm, L = 8 m, 4000 daN 3 Stk.

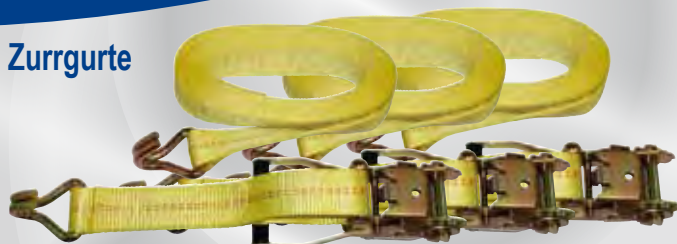

€ 31,90

Werkstatt - Druckluft

Luftkompressor

Schallgedämpfter Kompressor auf Tank montiert. Für Aufstellung in unmittelbarer Arbeitsumgebung. 67 db(A)



Nr.	Bezeichnung	Volt	PS	Tank Liter	Ansaugleistung l	€
87608	Luftkompressor 90LT Silent	400	4	24+100	500	2190,00

Hobby/Haushalt



Nr.	Bezeichnung	Volt	PS	Tank Liter	Ansaugleistung l	€
54047	Kompressor 1 Zyl.	230	2	24	210	149,00
54048	Kompressor 1 Zyl.	230	2	50	210	210,00

Schraubenkompressor



Nr.	Bezeichnung	Volt	PS	Tank Liter	Luftmenge L/min.	€
61180	Schraubenkompressor Compack 3	400	4,8	90	360	2990,00



Nr.	Bezeichnung	Volt	PS	Tank Liter	Ansaugleistung l	€
54022	Kompressor 2 Zyl. V	230	3	50	400	319,00
60114	Luftkompressor	230 Neu!	2	50	250	499,00
80730	Kompressor 2 Zyl.	400	2	50	250	519,00
94480	Kompressor 2 Zyl.	400	3	50	400	589,00

2-Zylinder V



Nr.	Bezeichnung	Volt	PS	Tank Liter	Ansaugleistung l	€
78177	Kompressor 2 Zyl.	400	4	100	500	779,00
60112	Luftkompressor Tank verzinkt	400	4	100	500	979,00

Profi-Kompressoren

- große Leistung
- ruhiger Lauf
- lange Lebensdauer



Nr.	Bezeichnung	Volt	PS	Tank Liter	Ansaugleistung l	€
78324	Kompressor	400	5,5	200	600	1389,00
78325	Stationär-Kompressor	400	5,5	270	660	1849,00
78326	Stationär-Kompressor	400	5,5	270	850	1949,00

Werkstatt - Druckluft

Stationäre Profi-Aggregate

- große Leistung
- ruhiger Lauf
- lange Lebensdauer



10 Bar



2-Zylinder
2-stufig

Nr.	Bezeichnung	Volt	PS	Tank Liter	Ansaugleistung l	€
78327	Doppel Kompressor	400	5,5	500	1320	2969,00
78328	Doppel Kompressor	400	7,5	1000	1700	3690,00

Aggregate kpl.

- große Leistung
- ruhiger Lauf
- lange Lebensdauer



2-Zylinder
2-stufig



Nr.	Bezeichnung	Volt	PS	Ansaugleistung l	€
78329	Kompressor-Aggregat kpl.	380	5,5	660	1149,00
78330	Kompressor-Aggregat kpl.	380	7,5	850	1249,00

Luftkompressor mit Benzinmotor

mit Benzinmotor



Nr.	Bezeichnung	PS	Tank	Ansaugleistung Liter	€
60113	Luftkompressor mit Benzinmotor	6	11 + 11	500	1290,00

Aggregate 10 Bar



Nr.	Bezeichnung	PS Bedarf	U./min.	Ansaugleistung l	€
78318	Kompressor-Aggregat 2 Zyl.	3	1.400	330	239,00
78319	Kompressor-Aggregat 2 Zyl.	4	1.450	500	369,00
78320	Kompressor-Aggregat 2 Zyl.- 2 Stufen	5,5	1.450	600	639,00
87614	Kompressor-Aggregat 2 Zyl.- 2 Stufen	5,5	1.450	660	689,00
78321	Kompressor-Aggregat 2 Zyl.- 2 Stufen	5,5	1.200	872	799,00

Druckbehälter



Nr.	Bezeichnung	Ø x Höhe	Liter	Bar	€
78331	Druckluftbehälter	490 x 1660	270	11	569,00
78332	Druckluftbehälter	600 x 2060	500	11	879,00
78333	Druckluftbehälter	800 x 2000	720	11	1099,00
78334	Druckluftbehälter	800 x 2250	1000	12	1299,00

Motor



Nr.	Bezeichnung	KW	Volt	Welle mm	U./min.	€
78335	Motor	2,2	400	24	2840	197,00
78336	Motor	3,0	400	24	2840	239,00
78337	Motor	4,0	400	28	2840	308,90
90025	Motor	5,5	400	38	2840	379,00
90026	Motor	7,5	400	38	2840	399,00
99713	Motor	11	400	42	2930	541,00

Werkstatt - Druckluft

Nr.	Bezeichnung	€
54092	Druckschalter 220 V 4-Wege	26,90
92741	Druckschalter für Kompressor 220 V 3-polig	37,90
78440	Druckschalter-Motorschutz 400 V IP54 7,5 - 10 bar, max. 16 A, 50/60 Hz	116,90
92742	Druckschalter-Motorschalter 400V IP 54 mit Betriebsstundenzähler	199,00
60474	Druckschalter-Motorschalter 400V 10 - 16A	106,90
78441	Druckschalter-Motorschutz 400 V IP44 4 - 12 bar, max. 23 A, 50/60 Hz	92,90
92743	Druckschalter-Motorschalter 400V mit Betriebsstundenzähler digital IP 44	149,00
78442	Rückschlagventil 3/8" Entlastungsleitung 6L"	8,90
78443	Rückschlagventil 1/2" Entlastungsleitung 6L"	12,90
78444	Rückschlagventil 3/4" Entlastungsleitung 6L"	22,90
78445	Manometer 1/4" 0-16 bar	9,90
78448	Sicherheitsventil 1/4" max. 2513 l/min., 11 bar	4,90
78449	Sicherheitsventil 3/8" max. 4829 l/min., 11 bar	8,90
78446	Kondensatablassventil 1/4"	5,90
78447	Kondensatablassventil 3/8"	5,60

Neu!

Nr.	Bezeichnung	€
78450	Flexible Druckleitung 3/4" L= 1000 mm	27,90
78338	Druckluftfilter 1300 l/min 1/2" Filter mit hoher Leistungsfähigkeit, in chrom- behandeltem Alu konstruiert, mit verstärkten selbsthaltenden Filtermaterialien zum einfachen Einsetzaustausch	219,90
78339	Ersatzfiltereinsatz zu 78338	73,90
96055	Luftfilter zu Kompressor 78324	18,90
93007	Luftfilter kpl. zu Kompressor 78324	34,90



Werkzeuge

Nr.	Bezeichnung	€
89197	Ratschenschrauber 1/4" max. 34 Nm Kompakte Ausführung • Geschwindigkeitsregulierung • Links-Rechts-Umschaltung • Gehäuse Verbundwerkstoff • Ablufführung nach hinten • geräuschgedämpft • Leichtbau	74,90
89198	Ratschenschrauber 1/2" max. 108 Nm • Geschwindigkeitsregulierung • Links-Rechts-Umschaltung • Gehäuse Verbundwerkstoff • Ablufführung nach vorne • geräuschgedämpft • Leichtbau	89,00
53776	Schlagschrauberset 1/2" Luftverbrauch 160l/min, Drehmoment max. 300 Nm, Rechts- und Linkslauf, Leerlaufdrehzahl ca. 7000 U/min, komplett mit Öler, Euro- Anschlussnippel, Verlängerung und Schlagnüsse 9, 10, 11, 13, 14, 17, 19, 22, 24, 27	49,90



74638	Schlagschrauber 1/2" • Extrem hohe Leistung bei nur 1,3 kg Gewicht • Ergonomischer Griff für ermüdungsfreies Arbeiten • langlebiges TW/N-Hammer Schlagwerk • Komposit-Gehäuse • robuster Rechts-/ Links-Umschalter und Leistungsregler • 3-stufige Leistungsreduzierung beim Anziehen - volle Leistung beim Lösen • Luftauslass nach unten • Rotor Vordere und Rückplatte aus Spezialstahl für extrem lange Lebensdauer • M16 Gewinde • 1/2" Aufnahme • Leistung: 890 NM • Leerlauf-Drehzahl: 10500 • Verbrauch: 125 l/m	158,90
-------	---	--------



Werkstatt - Druckluft

Nr.	Bezeichnung	€		Nr.	Bezeichnung	€	
97500	Schlagschrauber-MINI 1/2" • 850 Nm • Spindel: 1/2" • Schrauben: M16 • Max. Leistung: 850 Nm • Geschwindigkeit: 10000 U/min • Gesamtlänge: 113 mm • Gewicht: 1,35 kg • Luftverbrauch: 113 l/min	168,90		89199	Universalsäge Robuste Stichsäge zum Schneiden von 2,9 mm Stahl und 3,3 mm Aluminium • 10000 1/min Hub • Sägeblatt wird mit Inbusschlüssel montiert • Lufteinlass mit 360° Drehgelenk • für Feilen geeignet • 10 mm Hublänge • Druckluftverbrauch 80 l/min	159,00	
96933	Schlagschrauber 1/2" • 3-Stufen Leistungsregulierung im Rechtslauf • max. Drehmoment 1500 Nm • 8000 U/min • Luffanschluss 1/4" • Betriebsdruck 6-8 bar • max. Bolzengröße: 16 mm	119,00		53897	Karoseriesäge Hub 9,5 mm Luftverbrauch 120l/min, Schnittleistung 12 mm Metall	74,90	
74619	Schlagschrauber 1/2" Profi 3 Stufen-Leistungsregulierung schaltet im Rechtslauf auf das Höchst-Drehmoment 1486 Nm. Umschalter Rechts-, Linkslauf, niedriger Geräuschpegel Leerlauf-Drehzahl (U/min.-1): 10.000 Gewicht (kg): 2,09 Durchschnittl. Verbrauch (l/min): 368	199,90		53895	Sägeblatt 18 Zähne grob per 3 Stk. 11,90		
53090	Schlagschrauber lose 3/4" Luftverbrauch 200 l/min. Drehmoment max. 700 Nm Leerlaufdrehzahl ca. 4500 U/min.	99,90		53896	Sägeblatt 24 Zähne fein per 3 Stk. 11,90		
97501	Schlagschrauber 3/4" • 2000 Nm - Twin Hammer Schlagwerk - Verbund- und Aluminiumgehäuse - Luftauslass mit einem Schalldämpfer - Zusätzlicher Seitengriff (kann demontiert werden)	349,00		78969	Druckluft-Winkelschleifer Ø max. 125 mm Umdrehungen max. 10.000 Luftverbrauch 113 l/min. Geräuschpegel 83 dB	195,90	
89192	Twin-Hammer 3/4" • 2000 Nm • Luftverbrauch 241 l/min. • Betriebsdruck 6,3 bar • Doppelschlagwerk • 4-stufiger Anzugs/Löse-Leistungsregler • Links/rechts-Umschaltung • 360° drehbarer Luftanschluss • Gewicht 3,5 kg	514,90		78305	Druckluft-Schleifer lang Umdrehungen max. 17.000 Luftverbrauch 113 l/min. Geräuschpegel 83 dB	229,00	
91670	Schlagschrauber-Profi 1" • 2441 Nm • 282 l/min • Ablufführung durch den Handgriff nach unten • mit 3-fach Drehmomentvorwahl zum Anziehen und Lösen • vibrationsarm • geringer Geräuschpegel • Doppelschlagwerk • Antrieb mit Federring, Bohrung für Stiftsicherung • leichtes Aluminiumgehäuse, Gewicht 7,2 kg • 6000 u/min	599,00		78340	Trennscheibe 100 x 0,8 x 9,6 zu 78305	4,50	
78292	Automatischer Öler 1/4"	5,90		53891	Exzenterschleifer Luft 396 l/min Ø 150 mm 0 - 10.000 U/min	56,90	
78293	Halter für Schlagschrauber mit Magnet	18,90		89191	Exzenterschleifer-Profi 150 mm Exzenterschleifer mit externer Staubabsaugung, Ölfreier Rotor- für Lackierer, Komposit Gehäuse, Niedrige Vibration > 2.5 m/s2, für 6-Loch Klett- der PSA-Schleifteller, Gewinde Schleifteller 5/16" - 24; • Schleiftellergröße = 150 mm • Leerlauf Drehzahl = 12000 U/min • Druckluftverbrauch = 300 l/min	185,90	
				78970	Nietpistole Nietgrößen: 2,4-4,8 mm Zugkraft: 850 kg Luftverbrauch: 0,85 l/min. Anschlussgewinde: 1/4" IG Gewicht: 1,5 kg <i>Nur für Alu Hohlnieten!</i>	89,00	
				78971	Nietpistole Nietgrößen: 2,4-6,4 mm Zugkraft: 1413 kg Luftverbrauch: 1,8 l/Schuss Anschlussgewinde: 1/4" IG Gewicht: 2 kg (Blindnieten finden Sie auf S. 179) <i>Nur für Alu Hohlnieten!</i>	182,90	

Werkstatt - Druckluft

Nr.	Bezeichnung	€	Nr.	Bezeichnung	€
53892	Ratschenschrauber Set 17-teilig Luftverbrauch 160 l/min, Drehmoment max. 70Nm, Rechts- und Linkslauf, Leerlaufdrehzahl ca. 160 U/min komplett mit Oler, Euro- Anschlussnippel, Verlängerung und Schlagnüsse 9,10,11,13,14,17,19	49,90	91640	Zwicker pneumatisch • Schnittleistung: Stahl 1 mm Alu, Kupfer, Messing 1,6 mm • Gehärtete Schneidergröße • Aufhängebügel • Schlauchdurchmesser min.: 5 mm • 0,116 l/min • 62 dB	83,90
74578	Druckluft Bohrmaschine 120 l/min., 1800 U/m	39,90	77288	Druckluft-Punkt-Schweißfräser neues Modell mit Führungshebel wird komplett mit 4 Fräsern geliefert Luftverbrauch 170 l/min. max. 1600 U/min. In Kunststoffkassette	299,00
89196	Bohrmaschine-KR Feinfühliger Start, Umschaltbar für Rechts- und Linkslauf, Niedriger Geräuschpegel, Planetengetriebe. Ergonomisches Gehäuse, • Bohrfutter 13 mm • Leerlauf-Drehzahl 1800 U/min • Druckluftverbrauch 100 l/min	121,90	77241	Druckluftausglaser Window-Cutter problemloses Entfernen geklebter PKW-Scheiben einschl. Schlauch mit Verschraubungen u. Messer Anschluss 1/4" Rohrgewinde Luftverbrauch 113 l/min.	98,50
53893	Meißelhammerset 7-teilig inklusive 4 Meißel Gewicht 1,5 kg Luftverbrauch 280l/min Schlagzahl 3200/min	45,90	77242	Schneidmesserset für Druckluftausgl. 7-tlg.	156,90
89194	Winkel-Stabschleifer 22000 U/min. • Luftregler eingebaut für einfache Drehmomentregulierung • 6 mm Spannfutter, präziser, leichter Schleifkörperwechsel • Sicherheitshebel • Ergonomischer Griff (kälteisoliert) • Luftführung nach hinten	76,90	92331	Druckluft-Blechnibbler • zum Schneiden von Karosserie- und Alublech, bis zu einer Stärke von 1,5 mm • Luftverbrauch 120 l/min • Arbeitsdruck: 6,3 Bar	96,90
89195	Hochleistungs-Stabschleifer lang • Regler für variable Spitzendrehzahl • 6 mm Spannfutter, präziser, leichter Schleifkörperwechsel • Sicherheitshebel • Griff Komposit beschichtet • Auslass hinten	81,90	91638	Nadelentrostler • für das Herausarbeiten von vielen Details • isolierter Handgriff und Abluftführung nach vorn • verstellbare Nadelabdeckung ermöglicht maximale Nutzung der Nadeln • Geräuschpegel 98 dB • Luftverbrauch 198 l/min	129,90
53899	Stabschleiferset 10-teilig inklusive 3mm und 6mm Spannange Gewicht 1,34 kg	31,50	94546	Reparaturatz zu Nadelentrostler 91638	44,90
53894	Stabschleiferset Micro 17-teilig mit flexibler Welle, Spannange 3 mm Leerlaufdrehzahl: 54000 U/min Luftverbrauch: ca. 180 lt./min	36,00	91639	Gravierstift-pneumatisch • für das Schreiben auf hartem Stahl, Metall, Glas, Keramik, Plastik und Stein • niedriger Geräuschpegel mit 75 dB und niedrige Vibration • Luftverbrauch 28 l/min	92,90
89193	Bleischere Für Schneidarbeiten von Karosserie- und Alublechen ohne Beschädigung von Kanten. • Schnittweite: 5,5 mm; • Schnittleistung: 1,2 mm Stahl, 1,6 mm Alu, Kupfer, Messing • Drehzahl-Regulierung • min. Schlauchdurchmesser: 3/8" - 10 mm • 2500 cykl/min Hub	93,80	54023	Druckluft-Tacker-Set Vielseitiges, robustes Kombi-Gerät zum Tackern und Nageln im praktischen Tragekoffer. Das leistungsstarke Gerät eignet sich zum Polstern, Heften, Befestigen von Nut- u. Federbrettern, etc. Der rutschfeste, gummierte Griff und die Sicherheitsschlagsperre ermöglichen ein sicheres Arbeiten. Ein Sichtfenster im Magazin zeigt den Füllstand von Klammern bzw. Nägeln an. Technische Daten: Arbeitsdruck (bar): max. 6 Luftverbrauch (l/Hub): 0,11 Klammerbreite (mm): 5 Klammergröße (mm): 13/16/25/40 Nagellänge (mm): 16/25/40/50 Magazinkapazität (Stk.: ca. 100 Gewicht: 1,5 kg	74,95

Werkstatt - Druckluft

Klammern

zu 1000 Stk.

Nr.	Bezeichnung	€
72540	Klammer 6 mm	1,20
72541	Klammer 8 mm	1,20



zu 3000 Stk.

Nr.	Bezeichnung	€
72547	Klammer 5,7 x 13 mm	10,95
72548	Klammer 5,7 x 16 mm	10,95
72549	Klammer 5,7 x 25 mm	16,95
72550	Klammer 5,7 x 40 mm	18,95



Nägel

zu 3000 Stk.

Nr.	Bezeichnung	€
72543	Nagel 15 mm	9,10
72544	Nagel 25 mm	9,99
72545	Nagel 40 mm	16,95
72546	Nagel 50 mm	16,95



04176	Luftdruckset 5-teilig Reifenfüller, Ausblaspistole, Spiralschlauch, Obertopfistole, Sprühpistole	32,90
-------	---	-------



04174	Reifenfülldruckprüfer mit Manometer 0-10 bar Gummischutzkappe	13,90
-------	---	-------

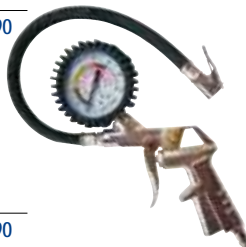

60032	Reifenfülldruckprüfer mit Drehgelenk - Gummischutz am Manometer verhindert Beschädigungen - Gummischlauch mit um 360° drehbarer Arbeitsspitze - Griff zum Aufhängen vorhanden - 0-12 Bar bereich wird abgedeckt mit einer Genauigkeit von 0,1 Bar - Durchmesser des Manometers: 80 mm - Arbeitsdruck: 0-8 bar - Lufteinlass: 1/4"	36,90
-------	---	-------



97502	Reifenfüller geeicht - Gummischutz für Manometer gegen Beschädigung - Möglichkeit der Befüllung und Entleerung mit einer Hand - Gummischlauch mit einer um 360° drehbaren Arbeitsspitze, die am Radventil montiert ist - Halter - Manometerbereich: 0-12 Bar mit einer Genauigkeit von 0,1 Bar - Durchmesser des Manometers: 80 mm - Länge des Gummischlauchs: 685 mm - Lufteinlass: 1/4"	89,90
-------	--	-------



80177	Reifenfülldruckprüfer 150 cm Füllschlauch, Ø = 80 mm Messbereich 0,7 - 12 bar CEE86/217	96,90
-------	---	-------



Nr.	Bezeichnung	€
91648	Automatik-Digital Reifenfüller Zum vollautomatischen Befüllen und Entleeren des Reifens auf den eingestellten Luftdruck in kurzen Intervallen. Automatischer Stopp beim Erreichen des Zieldrucks oder bei Berührung einer beliebigen Taste. Mit Überdruck- und Fehlerprogramm, leichte Montage und Wartung. Für den stationären Betrieb gedacht - nicht der Witterung aussetzen! • 25 m Füllschlauch • Maße: 135 x 240 x 76 mm • Gewicht: 1,44 kg • Genauigkeit: ± 3% durch keramischen Sensor • auf 0,1 bar/ 1 psi genau ablesbar • Einspeisedruck max.: 10 bar/ 145 psi • Arbeitsdruck max.: 7 bar/ 101 psi • Geschwindigkeit: 400 l/min (10 bar)	249,00



54060	Manometer 1/8" 1-10 bar	8,90
54061	Manometer 1/4" 1-10 bar	8,90



78445	Druckluftmanometer 1/4" 0-12 bar Anschluss unten	9,90
-------	---	------



95885	Druckregler mit Manometer 1/4"	14,90
-------	-----------------------------------	-------



95886	Druckregler mit Manometer und Filter 1/4"	20,90
-------	---	-------



92694	Druckregler 3/8"	41,00
-------	------------------	-------

92695	Druckregler 1/2"	61,90
-------	------------------	-------















54018	Wartungseinheit 1/2" IG Druckregler mit Manometer, Öler, Wasserabscheider	48,90
-------	---	-------



10480	Wartungseinheit 1/4" IG	29,90
-------	-------------------------	-------



Werkstatt - Druckluft

Nr.	Bezeichnung	€		Nr.	Bezeichnung	€	
77687	Druckregulierer für Kompressoren stufenlos einstellbar von 0,275 - 11 bar, schützt Druckluftgeräte durch Reduzierung des Kompressor-drucks, Montage am Gerät oder Luftverteiler / Kompressor möglich	49,90		54008	Stecknippel 1/4" IG	1,70	
54093	Druckluftöl 1 l Spezialöl für Druckluftwerkzeuge	9,90		54009	Stecknippel 3/8" IG	1,90	
95255	Flexi-Luftschlauch kpl. • ausgezeichnete Flexibilität bei niedrigen Temperaturen, extrem leicht zu handhaben, kommt auch bei kaltem Wetter zur Verwendung, wo andere PVC-Schläuche steif werden • hervorragende Abriebfestigkeit • elastisches Material vermeidet dauerhafte Verformung • Innendurchmesser: 9,7 mm • Außendurchmesser: 15,5 mm • 1/4" Schnellkupplung • max. Druck: 20 bar • Länge: 10 m	48,90		54010	Stecknippel 1/4" AG	1,70	
54014	Luftschlauch mit Gewebe 6 mm L = 10 m kpl. mit Kupplungen	15,90		54011	Stecknippel 3/8" AG	1,90	
95887	Luftschlauch 8 mm L = 20 m kpl. mit Kupplungen	31,90		73399	Stecknippel 1/2" AG	2,90	
54015	Luftschlauch mit Gewebe 10 mm L = 10 m kpl. mit Kupplungen	19,50		54012	Stecktülle für 6 mm Schlauch	1,20	
93261	Luftschlauch 10 mm L = 20 m kpl. mit Kupplungen Betriebsdruck = 20 bar Wandstärke = 3 mm inklusive Druckluft-Armaturen	36,90		54013	Stecktülle für 9 mm Schlauch	1,50	
54045	Luftschlauch ID 6 mm transparent	1,20		53998	Stecktülle für 13 mm Schlauch	1,90	
54046	Luftschlauch ID 9 mm transparent	1,60		34690	Schlauchfassung 1/4" AG für Schlauch 6 mm	1,50	
54090	Luftschlauch ID 13 mm transparent	2,20		34907	Schlauchfassung 1/4" AG für Schlauch 9 mm	1,60	
16321	Luftschlauch ID 8 mm blau	3,80		34683	Schlauchfassung 3/8" AG für Schlauch 9 mm	1,70	
01932	Spiralschlauch 7,5 m mit Kupplungen	12,90		34686	Schlauchfassung 1/4" IG für Schlauch 6 mm	1,70	
54000	Schnellverschlusskupplung 1/4" IG	5,40		34687	Schlauchfassung 1/4" IG für Schlauch 9 mm	1,70	
54001	Schnellverschlusskupplung 3/8" IG	5,40		Ausführung in Edelstahl			
91791	Schnellverschlusskupplung 1/2" IG	5,40		Nr.	Bezeichnung	€	
54002	Schnellverschlusskupplung 1/4" AG	5,20		84546	Schnellverschlusskupplung 1/4 IG	6,90	
54003	Schnellverschlusskupplung 3/8" AG	5,20		84547	Schnellverschlusskupplung 3/8 IG	6,90	
91792	Schnellverschlusskupplung 1/2" AG	5,20		84548	Schnellverschlusskupplung 1/2 IG	6,90	
73398	Schnellverschlusskupplung 1/2" AG	6,60		84549	Schnellverschlusskupplung 1/4 AG	6,80	
54004	Schnellverschlusskupplung f. 6 mm Schlauch	5,10		84550	Schnellverschlusskupplung 3/8 AG	6,80	
54005	Schnellverschlusskupplung f. 9 mm Schlauch	5,10		84551	Schnellverschlusskupplung 1/2 AG	7,20	
53999	Schnellverschlusskupplung f. 13 mm Schlauch	5,10		84552	Schnellverschlusskupplung f. 6mm Schlauch	6,90	
				84553	Schnellverschlusskupplung f. 9mm Schlauch	6,90	
				84554	Schnellverschlusskupplung f. 13mm Schlauch	6,90	
				84561	Stecknippel für 6 mm Schlauch	1,40	
				84562	Stecknippel für 9 mm Schlauch	1,50	
				84563	Stecknippel für 13 mm Schlauch	1,90	
				84555	Stecknippel 1/4 IG	2,20	
				84556	Stecknippel 3/8 IG	2,60	
				84557	Stecknippel 1/2 IG	2,90	
				84558	Stecknippel 1/4 AG	2,20	
				84559	Stecknippel 3/8 AG	2,40	
				84560	Stecknippel 1/2 AG	3,20	
				54016	T-Stück 1/4"	6,90	
				96068	Druckluft - Drehverbinder 1/4"	14,90	
				54017	3-fach Verteiler 1/2"	14,90	
				53571	Teflonband 12 x 10 x 0,075	1,00	
				53567	Teflonband 25 x 10 x 0,075	1,40	
					für Standardanwendungen bis 20 bar Temperaturbereich: -60° bis max. 260°C für Gas und Flüssiggas: bis max. 125°C ACHTUNG nicht für Anwendungen mit Sauerstoff Druckbereiche für Gase max 5 bar Flüssiggas und Wasser max. 16 bar		

Werkstatt - Druckluft

Nr.	Bezeichnung	€	
54535	Drucklufttrommel Metall mit Gestell 30 m PU-Schlauch mit Handkurbel, 360° drehbar, 8,5 x 12 mm mit Euro-Armaturen Anschlussgewinde 2 x 1/4" AG (ohne Kupplungen)	94,90	
94821	Drucklufttrommel ek • Schlauch: aus PVC Länge = 10 m Innen-Ø = 8 mm Außen-Ø = 12 mm • Arbeitsdruck: 17 Bar • inkl. Wandhalterung • Gehäuse aus PP	49,90	
80721	Drucklufttrommel mit 15 m PU-Schlauch 8 x 12 mm, mit Euro-Kupplungen Arbeitsdruck 8 bar	74,90	
94383	Profi-Roller Stahlblechgehäuse • Schlauch: L = 15 m, Innen-Ø 9,5 mm, Außen-Ø 17 mm • geeignet zur Wand-, Boden- und Deckenmontage • mit Schlauchstop und automatischem Einzug • Eingangsanschluss: 1/4" Schnellkupplung • Ausgangsanschluss: 1/4" Schnellkupplung • maximaler Druck: 20 Bar • maximaler Druckluftmenge: 708 l/min • aus Stahlblech gefertigt • Schlauch aus NBR-Gummi	118,90	
97348	Drucklufttrommel ek • Betriebsdruck max.: 20 bar (300 PSI) • Innendurchmesser: 12 mm • Außendurchmesser: 18 mm • Druckluftanschluss: 1/4" • Schlauchlänge: 15 m • Material Schlauch: PVC-Gewebe • CE-Norm: Ja • geeignet zur Wandmontage, inkl. Montagehalter • seitlich schwenkbar • automatischer Aufrollstopp	128,90	
16076	Ausblaspistole Kunststoff Rohrlänge 110 mm, Anschluss 1/4" IG	8,90	
16077	Ausblaspistole Kunststoff Rohrlänge 482 mm, Anschluss 1/4" IG	12,90	
93529	Ausblaspistolen-Set 3-tlg. • Länge: 110 - 300 - 500 mm • Ausblasrohr aus Metall • mit Kunststoffgriff	18,90	
92327	Mini-Druckluft-Ausblaspistole Länge 110 mm • Luftstärke regulierbar • mit Halteclip • Außen-Ø der Spitze ca. 5,3 mm	8,50	
04173	Ausblaspistole kurz aus Leichtmetall	4,20	
01953	Ausblaspistole lang aus Leichtmetall	4,90	
92328	Druckluft-Ausblaspistole mit Venturidüse • durch die Venturidüse steigt der Luftdurchsatz bei gleichem Luftpfeifeinsatz um ein Vielfaches • erleichtert das Lösen von Verunreinigungen • hoher Luftdurchsatz bei geringem Luftverbrauch • Arbeitsdruck: 10,3 - 15 Bar • Luftdurchsatz: 1200 L/min bei 15 Bar • Luftverbrauch: 475 L/min • Druckluftanschluss: 1/4"	22,90	
92329	Hochleistungs-Druckluft-Ausblaspistole • mit langem Stahlrohr zum Ausblasen an beengten Stellen • mit Venturi-Düse für höheren Luftdurchsatz • Rohrlänge: 290 mm	28,90	
93617	Ausblaspistole mit Mengenregler • Luftmenge über Regler einstellbar • 110 mm Düse, optional verwendbar mit Kunststoff-Kratzschutz • Material: Aluminiumlegierung • Druckluftanschluss an Kopf und Griff möglich • mit rutschfestem Griff • 1/4" Druckluftanschluss enthalten • max. Druck 10 Bar, Betriebsdruck 6,3 Bar • Schalldruck: 86 dB • Luftverbrauch: bis 320 L/min	23,90	
97505	Ministaubsauger pneumatik Im Set: - Staubbeutel - PVC-Schlauch Durchmesser 6.5 mm - 3 Ersatzdüsen - 2 Schnallen Aluminium Körper.	56,90	

Werkstatt - Druckluft

Nr.	Bezeichnung	€
93615	Mini-Druckluft Farbsprühpistole • Aluminium-Gehäuse • verchromte Oberfläche • PP-Behälter 120 ccm, mit Filter • rostfreier Sprühkopf (0,8 mm) • EURO-Schnelldruckluft-Anschluss	31,90



74601	Obertopf-Spritzpistole 3-stufige Regulierung, Behälter 0,5 l, 1 x Filter, 2 x Bürsten, 2 x Schlüssel zum Einstellen und Wechseln der Strahldüsen	64,90
-------	---	-------



04175	Untertopf- Spritzpistole aus Leichtmetall Düse 1,5 mm, Inhalt 1 Liter	20,90
-------	--	-------



95890	Untertopf Spritzpistole 1 L Düse Ø: 1,8 mm Luftanschluss: 1/4" Luftdruck: 50 PSI Durchflussmenge: 160-240 ml/min	48,90
-------	---	-------



92330	Reinigungsset für Farbsprühpistolen 24-tlg. • 3 große Bürsten unterschiedlicher Länge • 5 Minibürsten • 6 Mikronadeln • 1 Messingbürste • 1 große Reinigungsbürste • 1 Fläschchen mit Spezialschmiermittel für Druckluftsprühpistolen	26,50
-------	--	-------



86164	Airbrush Pistole • Sprühmuster einstellbar • für 6,3 (1/4) Druckluftschlauch • 1,0 bis 3,5 Bar • verschiedene Zubehörteile: • Pistolenhalter • Schlauch • Behälter • Düsendurchmesser: 0,35 mm	42,90
-------	---	-------



92740	Druckluft-Reinigungspistole Twister • 4000 bis 8000 U/min • zum Reinigen von stark verschmutzten Oberflächen • geeignet für alle Arten von Mischreinigern • erzielt beste Reinigungsergebnisse • durch integrierten Absperrhahn auch für die Trocknung nach der Reinigung geeignet • max. Arbeits-Luftdruck: 6,5 bar • Luftverbrauch: 310 l/min • inkl. 1 L Tank • Lufteinlass 1/4" • Gewicht: 0,68 kg	134,90
-------	---	--------



Nr.	Bezeichnung	€
97506	Druckluft-Reinigungspistole Twister-Twin Pneumatische Reinigungspistole für Polster, Sitze, Karosserien, Kunststoffteile, Teppiche. Die Doppeldüse sorgt für eine zweifache Reinigungswirkung, der Verbrauch von Reinigungsmitteln und Nebeln, wird durch einen externen Regler geregelt.	138,90



04172	Sprühpistole aus Leichtmetall Inhalt 1 Liter	13,90
-------	--	-------



72494	DL-Unterbodenschutz-Pistole passend für alle handelsüblichen Kartuschen, mit flexiblem Sprühschlauch L = 600 mm	18,90
-------	---	-------



89071	Sandstrahlpistole mit Schlauch 6 - 8 bar	32,90
-------	---	-------



72496	Druckluft-Sandstrahlpistole schweres ABS-Gehäuse, Strahlsandbehälter mit Kapazität f. 600 cm ³ zur Verwendung mit Normkorund Körnung 46 bis 100, Luftaufnahme 1/4", Luftverbrauch 3,3 l/sek., 5 mm Stahlspitze	53,90
-------	--	-------



74291	Ersatzdüse zu 72496	11,90
-------	---------------------	-------

80646	Zapfwellenkompressor 540U/min 90 l/min.	99,90
-------	--	-------



77264	Fußluftpumpe 0-7 bar, mit Manometer	6,90
-------	--	------



Ersatzteile für Schlauchpakete

Nr.	Bezeichnung	€
55551	Schlauchpaket TBI 150-3	84,90
55552	Schlauchpaket TBI 150-4	94,90



Werkstatt - Schweißen

Nr.	Bezeichnung	€
55553	Schlauchpaket TBI 250-3	122,90
55554	Schlauchpaket TBI 250-4	136,90



55555	Gasdüse TBI 150 ID Aufnahme 12 mm	5,40
-------	--------------------------------------	------



55556	Gasdüse TBI 250 ID Aufnahme 15 mm	5,60
-------	--------------------------------------	------



55557	Düsenstock TBI 250 Gewinde 8 mm	3,40
-------	------------------------------------	------



55558	Düse 0,8 mm	1,30
-------	-------------	------



55559	Düse 1,0 mm	1,70
-------	-------------	------



61222	Düse 1,2 mm M6 Neu!	1,70
-------	----------------------------	------



55560	Drahtspirale blau 0,6 + 0,8 mm für 3 m	8,90
-------	--	------

55583	Drahtspirale blau 0,6 + 0,8 mm für 4 m	9,90
-------	--	------



55561	Drahtspirale rot 1,0 + 1,2 mm für 3 m	8,90
-------	---------------------------------------	------

55584	Drahtspirale rot 1,0 + 1,2 mm für 4 m	9,90
-------	---------------------------------------	------



55562	Schweißtrennspray 400 ml	4,90
-------	---------------------------------	------

Dient zur Reinigung und Sauberhaltung der Schweißdüsen, sowie zum Schutz des zu schweißenden Werkstücks vor Spritzereinwirkung, ohne die Schweißnaht zu beeinträchtigen.



91990	Massekabel kpl.	29,90
-------	-----------------	-------

L = 2,7 m
Anschluss Ø = 9 mm
200 Ampere
16 mm²



91991	Massekabel kpl.	58,90
-------	-----------------	-------

L = 3 m
Anschluss Ø = 13 mm
350 Ampere
35 mm²



91936	Massezange 200 Ampere	5,90
-------	--------------------------	------

55563	Massezange 350 Ampere	9,95
-------	--------------------------	------

91935	Massezange 500 Ampere	14,30
-------	--------------------------	-------



Nr. 91937	Bezeichnung Elektrodenhalter 200 Ampere	€ 9,90
-----------	---	-----------



55564	Elektrodenhalter 400 Ampere	14,90
-------	--------------------------------	-------



55566	Druckminderer Manometer 300 bar 32 l/min.	72,90
-------	--	-------



55575	Haltefeder TBI 150 AD 12,5 mm	2,50
-------	----------------------------------	------

55576	Haltefeder TBI 250 AD 15,5 mm	2,50
-------	----------------------------------	------



Ersatzteile für Fronius Schlauchpakete

Nr.	Bezeichnung	€
54820	Isolierung ID = 12	6,50

54821	Düsenstock Gewinde M6 - M10 zu AL2300, AL236	4,90
-------	---	------

54822	Düse Gewinde M6 für Draht 0,8 mm	1,90
-------	-------------------------------------	------

54823	Gasdüse konisch isoliert ID = 16,5 L = 66 zu AL263, AL225	9,90
-------	---	------

54824	Isolierung ID = 10,5 zu AL306, AL262	8,60
-------	---	------

54825	Spritzschutz zu AL306, AL262	9,50
-------	---------------------------------	------

54826	Düsenstock Gewinde M8 zu AL306, AL262	6,70
-------	--	------

54827	Gasdüse konisch isoliert ID = 18, L = 72 zu AL306/AL262	8,90
-------	--	------

54828	Fixierhülse ID = 20 zu AL2300, AL2500	6,90
-------	--	------

54830	Gasdüse konisch isoliert ID = 17 L = 66 zu AL2300, AL2500	5,90
-------	--	------

54831	Isolierung ID = 14, L = 13 zu AL3000	4,90
-------	---	------



Werkstatt - Schweißen

Nr.	Bezeichnung	€
54832	Isolierung ID = 14, L = 11 zu AW4000	4,90
54833	Fixierhülse ID = 22 zu AL3000, AW4000	7,50
54834	Düsenstock Gewinde M8 - M12 zu AL3000, AW4000	5,90
54835	Düse Gewinde M8 für Draht 0,8 mm	1,90
54819	Düse Gewinde M8 für Draht 1 mm	1,60
54836	Gasdüse konisch isoliert ID = 19, L = 67 zu AL3000/AW4000	6,90
54837	Spritzschutz zu AW5000/AW502	5,90
54838	Düse Gewinde M10 für Draht 0,8 mm	2,40
54839	Gasdüse konisch ID = 21 L = 80 zu AW502, AW372	6,90
54840	Isolierung ID = 15 zu AL4000	5,90
54841	Isolierung ID = 15 zu AW5000	5,70
54842	Fixierhülse ID = 25 zu AW5000, AL4000	8,90
54843	Düsenstock Gewinde M10 - M12 zu AW5000, AL4000	7,90
54844	Spritzschutz zu AW5000, AW502	4,90
54845	Düse Gewinde M10 für Draht 1,0 mm	2,40
54846	Gasdüse konisch ID = 21 L = 80 zu AW5000, AL4000	6,50

Schweißbrille/Schweißschirme

Nr.	Bezeichnung	€
78114	Schweißbrille klappbarer Blendschutz Fassung farblose Scheiben Klappteil Athermalgläser nach DIN-GS	8,90
91989	Handschild • Glas 75 x 98 mm • Filterwert: 11 • Praktisch für die meisten Prozesse von Lichtbogenschweißen: MMA, MIG, und viele WIG-Anwendungen (>20A) • Schockfestigkeit: EN 175:SW	8,90
55565	Handschild Profi grün Glas 90 x 110 mm	23,90
95048	Automatik Schweißschirm EK-tech • Batteriebetrieben mit Solar-Assistenz für eine längere Nutzungsdauer (bis zu 5.000 Std.) kein Wiederaufladen nötig • Auto-Abschalt-Funktion nach ca. 15 - 20 Minuten • Mit zwei unabhängigen Lichtbogensensoren • Schutzglasabdunkelungsreaktion 1 / 15000 sec. • Ideal für MIG, SMAW und WIG-Schweißarbeiten (20A /sec.) • Verstellbare Abdunkelung von 9 - 13, einstellbare Reaktionsempfindlichkeit und Verzögerungssteuerung • Leichtes und gut ausbalanciertes Design mit verstellbarem Kopfschutz für mehr Komfort und weniger Ermüdungserscheinungen. • Inkl. austauschbarem Schutzglas	44,90
55588	Ersatzglas zu Automatik Schweißschirm	2,90
97107	Automatik Schweißschirm WM23 • Sichtfeld: 90x34 mm • Abmessungen Filtereinsatz: 110x90x9 mm • Lichtbogensensoren: 2 • Helle Position: Schutzart DIN 3 • Dunkle Position Schutzart DIN 11 • Einschalten/Ausschalten (On/Off): Automatisch • UV-/IR-Schutz: Unter allen Bedingungen höher als Schutzart DIN 16 • Stromversorgung: eine Solarzelle • Für die meisten Lichtbogenschweißverfahren wie MMA, MIG und WIG geeignet. Beste Wahl für diejenigen, die das Schweißverfahren öfter ändern.	64,90
91885	Glas für Schweißschirm weiß 4 Stk. 60 x 110 mm	3,80
91886	Glas für Schweißschirm dunkel 2 Stk. 60 x 110 mm	4,90
34189	Glas für Schweißschirm weiß 4 Stk. 98 x 75 mm	3,80
34190	Glas für Schweißschirm dunkel 2 Stk. 98 x 75 mm	3,90
55577	Glas für Schweißschirm dunkel 1 Stk. 90 x 110 mm	3,70
55578	Glas für Schweißschirm weiß 1 Stk. 90 x 110 mm	0,80
54980	Schlackenhammer	8,99
M100	Kabel-Schlauchhalter für Gasflasche	38,90

Werkstatt - Schweißen



Mastrotig 216 AC/DC

Mikroprozessorgesteuerte Inverterschweißgeräte, mit Gleich- und Wechselstrom (AC/DC), zum WIG, PULSE WIG und MMA Schweißen, mit Hochfrequenz (HF) oder LIFT ARC Zündung.

MMA Schweißen mit Gleichstrom DC

- Der abgegebene Strom ist ein Gleichstrom und ermöglicht das Schweißen der unterschiedlichsten Materialien mit vielerlei Elektrodentypen: Rutilschweißelektrode, Basische Elektrode, Edelstahl, Gußeisen.
- HOT START Regelbar. Leichtes Zünden des Lichtbogens – sehr nützlich für schwer zündbare Elektroden.
- ARC FORCE Regelbar. Ermöglicht die Regelung der Durchdringung beim Schweißen und verbessert die Lichtbogen-Stabilität.
- ANTI-STICKING. Beseitigt das lästige Kleben der Elektrode am Werkstück. Verhindert die Überhitzung der Elektrode und bewahrt so ihre Eigenschaften.

WIG Schweißen

- DC: Gleichstrom, zum Schweißen von Stahl, Edelstahl, Kupfer, Bronze, Nickel
- AC: Wechselstrom, zum Schweißen von Aluminium und Magnesium.
- AC EASY: Die Einstellung der Frequenz „FREQUENCY (Hz)“ und der „BALANCE (%)“ erfolgt automatisch anhand der eingestellten Schweißparameter.
- PULSE: Schweißen mit pulsierendem Strom. Der Schweißstrom schwankt zwischen dem Impulsstrom „I (Amp)“ und dem Grundstrom „(%) I“. Besonders geeignet zum Schweißen dünner Platten, deren Werkstoff nur wenig erhitzt werden darf, gut geeignet zum Schweißen auch bei schwierigen Bedingungen.
- EASY PULSE: Die Einstellung der Pulsfrequenz „PULSE(Hz)“ und vom Grundstrom „(%) I“ erfolgt automatisch anhand der eingestellten Schweißparameter.
- BI-LEVEL: aus zwei unterschiedlichen Strompegeln kann während des Schweißprozesses ausgewählt werden.
- WIG HF / LIFT Zündung: WIG-Schweißen mit Hochfrequenzzündung / WIG-Schweißen mit LIFT ARC Zündung.
- 2T (manuell): Es wird so lange geschweißt, wie die Brenntaste gedrückt gehalten wird.
- 4T (automatisch): Die Taste drücken und wieder loslassen, um mit dem Schweißen zu beginnen. Der Schweißvorgang läuft so lange weiter, bis die Taste erneut gedrückt und losgelassen wird, um ihn zu unterbrechen.
- SPOT: Das WIG-Schweißen wird automatisch nach Ablauf der eingestellten Zeit beendet.
- Speichern der Programme. Die Einstellungen der Betriebsarten und Parameter der Maschine können gespeichert und zu einem späteren Zeitpunkt wieder aufgerufen werden. Es können maximal 9 Programme gespeichert werden.

WIG-Schweißen: einstellbare Parameter

- Φ mm: Auswählen vom Durchmesser der Wolframelektrode. Anhand vom eingestellten Durchmesser legt die Maschine den Bereich vom Schweißstrom fest, der verwendet werden kann, ohne die Elektrode zu beschädigen.
- PREGAS: Regulierung der Gasvorströmzeit.
- SLOPE-UP: Einstellung der Anstiegszeit, in der der Schweißstrom von seinem Anfangswert (Zünden vom Lichtbogen) auf den Wert vom Hauptstrom I (Amp) ansteigt.
- I (Amp): Einstellung vom Hauptstrom.
- (%) I: Reguliert im Modus PULSE und BILEVEL 4T den Grundstrom, ausgedrückt als Prozentwert vom Hauptstrom.
- SLOPE-DOWN: Einstellung der Absenkezeit, in der der Schweißstrom nach Loslassen der Brenntaste vom Hauptstrom auf den Endwert absinkt (Ende vom Schweißen).
- POSTGAS: Regulierung der Gasnachströmzeit.
- PULSE (Hz): Im Modus „TIG PULSE“ variiert die Pulsfrequenz.
- BALANCE (%): Im Modus „TIG AC“ mit Wechselstrom wird das Verhältnis zwischen der Dauer der positiven Halbwelle und der negativen Halbwelle verändert. Bei niedrigen Balance-Werten dringt der Lichtbogen tiefer ein und der Verschleiß der Elektrode ist gering. Bei hohen Balance-Werten ist das Werkstück sauberer, aber der Verschleiß der Elektrode höher.
- FREQUENCY (Hz): Im Modus „TIG AC“ mit Wechselstrom wird die Frequenz vom Schweißstrom geändert. Bei niedrigen Werten ist der Lichtbogen weiter verteilt. Bei hohen Werten ist der Lichtbogen konzentrierter.
- T (SPOT): Im Modus „SPOT“ variiert die Dauer vom Schweißpunkt.



Einschaltdauer A:
160 @ 20 %
85 @ 60 %

Nr.	Spannung V	Schmelzsicherung	Anschl.wert	Leerlaufspannung	Schweißstrom	Elektroden Ø mm	€
87620	1 Ph x 230	16 A	4 KW	105 V	TIG 5 - 160 MMA 20 - 130	TIG 1,0 - 3,2 MMA 1,6 - 3,2	1490,00

Inverter SIL 417

Mikroprozessorgesteuerte Inverterschweißgeräte mit Gleichstrom (DC), zum MMA und WIG Schweißen, mit "Scratch" oder LIFT ARC Zündung.

Gerätekennwerte:

- DC: Der abgegebene Durchlass- und Rückstrom ist ein Gleichstrom und ermöglicht das Schweißen der unterschiedlichsten Materialien mit vielerlei Elektrodentypen: Rutilschweißelektrode, Basische Elektrode (außer SIL 208), Edelstahl, Gußeisen.
- TIG (WIG) "Scratch" mit Streifenzündung: Ideale Lösung für alle, die besondere Anforderungen an Feinheit und Präzision stellen, wie sie nur mit dem TIG Verfahren möglich sind. Es kann rostfreier Stahl, Kupfer, Nickel, usw (außer SIL 208 – SIL 313) bearbeitet werden.
- HOT START: Eine zusätzliche Anlaufleistung (Booster) erleichtert das Zünden des Lichtbogens. Sehr nützlich für schwer zündbare Elektroden.
- ANTI-STICKING: Verhindert das lästige Kleben der Elektrode am Werkstück.
- ARC FORCE: Erhöht die Amperestärke, wenn der Schweißbogen kurz gehalten wird.
- Schutzeinrichtungen: Thermostat, Überspannung, *Stromaggregat +/- 15%



Einschaltdauer A:
170 @ 8 %
160 @ 40 %

Nr.	Spannung Volt	Schmelzsicherung	Anschl.wert	Leerlaufspannung	Elektroden Ø mm	Schweißstrom	€
87618	1 PH x 230	16 A	4,5 KW	102 V	1,6 - 4,0	10 - 170 A	329,00

Generator MOS 210

Gleichstrom-Schweißgerät und WIG-Inverter-Technologie

Gerätekennwerte:

- DC: Der abgegebene Durchlass- und Rückstrom ist ein Gleichstrom und ermöglicht das Schweißen der unterschiedlichsten Materialien mit vielerlei Elektrodentypen: Rutilschweißelektrode, Basische Elektrode, Edelstahl, Gusseisen.
- TIG (WIG): Ideale Lösung für alle, die besondere Anforderungen an Feinheit und Präzision stellen, wie sie nur mit dem TIG Verfahren möglich sind. Es kann rostfreier Stahl, Kupfer, Nickel, usw. bearbeitet werden.
- HOT START: Eine zusätzliche Anlaufleistung (Booster) erleichtert das Zünden des Lichtbogens. Sehr nützlich für schwer zündbare Elektroden.
- ANTI-STICKING: Verhindert das lästige Kleben der Elektrode am Werkstück.
- ARC FORCE: Erhöht die Amperestärke, wenn der Schweißbogen kurz gehalten wird.
- Schutzeinrichtungen: Thermostat, Überspannung



Einschaltdauer A:
165 @ 20 %
120 @ 60 %

Nr.	Spannung Volt	Schmelzsicherung	Anschl.wert	Leerlaufspannung	Schweißstrom	Elektroden Ø mm	€
87619	1 Ph x 230	16 A	4,5 KW	75 V	5 - 165 A	1,6 - 4,0	399,00

Startwin D-MIG 265

MIG MAG & NO GAS-Schweißgerät

Gerätekennwerte:

- NO GAS: Dieses Schweißsystem verwendet speziellen Fülldraht und braucht kein Schutzgas. Empfehlenswert für Schweißen mit hohem Widerstand und im Freien auch bei Wind
- MIG MAG: Schweißen mit Schutzgas Ar/CO2 oder CO2
- 2 m langes Stromkabel
- sehr leicht & praktisch da nur 21,5 kg Eigengewicht
- Abmaße: 420 x 230 x 380
- Schweißbarer Draht: Spule Ø 100 - 200 mm
- Stahldraht Ø: 0,6 - 0,8 mm
- Inoxdraht Ø: 0,8 mm
- Aluminiumdraht Ø: 0,8 mm
- Seelendraht Ø: 0,9 mm



Nr.	Spannung Volt	Schmelzsicherung	Anschl.wert	Leerlaufspannung	Schweißstrom	Schweißpositionen	€
87621	1 Ph x 230	16 A	1,7 KW	31 - 49 V	35 - 145 A	4	459,00

Werkstatt - Schweißen



Elektro-Schweißgerät

• AC: Der abgegebene Strom ist ein Wechselstrom und ermöglicht das Schweißen folgender Elektrodentypen: Rutilschweißelektrode, Edelstahl, etc.

- Stufenlos regelbarer Schweißstrom
- Drehschalter für Netzspannung 230 V / 400 V
- 2 m Netzkabel mit Stecker
- inkl. Transporträder

Netzanschluss: 230 V / 400 V
 ~ 50/60 Hz
 Schmelzsicherung: 20/16 A
 Anschlusswert: 2 - 5 KW
 Leerlaufspannung: 39 - 49 V
 Regelbarer Schweißstrom: 35 - 160 A
 Elektroden Ø: 1,6 - 4,0 mm
 Abmessungen: 570 x 320 x 350 mm



Nr.	Netzspannung	Schmelzsicherung	Anschl.-wert	Leerlaufspannung	Elektroden Ø mm	Gewicht	€
55546	230V / 400V -	16 - 20 A	2 - 5 KW	39 - 49 V	1,6 - 4,0	17 kg	189,90

D-MIG 525 T MIG/MAG-Schweißgerät

Gerätekenneerte:

- Für das Schweißen von Stahldraht MS oder Draht Cu Si3 / Cu Al (MIG BRAZING) für die neuen Hartstahltypen HSS, EHS, UHS, BORSTAHL, Aluminiumdraht Mg und Si.
- Handschweißbetrieb (2 Takt)
- Punktschweißbetrieb: ermöglicht die Ausführung von perfekten Schweißpunkten auf übereinanderliegenden Blechen, die nur von einer Seite zugänglich sind
- Drahtverzug-Automatik (Burnback): Verhindert das Kleben des Schweißdrahtes im Schmelzbad oder in der Stromführungsdüse
- Automatischer Soft start: ermöglicht ein Herabsetzen der Drahtvorschubgeschwindigkeit bis zur Bogenzündung. Dadurch wird die Zündung eines schmelzflüssigen Bogens erreicht.
- Thermoschutz
- Mit Brennerhalter ausgerüstet

Schweißbarer Draht
 Spule Ø: 200 - 300 mm
 Stahldraht Ø: 0,6 - 1,0
 Inoxidraht Ø: 0,6 - 1,0
 Aluminiumdraht Ø: 0,6 - 1,0
 Seelendraht Ø: 0,6 - 1,0



Einschaltdauer A:
 180 @ 50 %
 160 @ 60 %
 125 @ 100 %

Nr.	Spannung Volt	Schmelzsicherung	Anschlusswert	Leerlaufspannung	Schweißstrom	Schweißpositionen	€
87625	3 Ph x 230/400	10/6 A	5,5 KW	33 V	20 - 220 A	7	1069,00

D-MIG 530 SD MIG/MAG-Schweißgerät

Gerätekenneerte:

- Ausstattung mit SIMPLE WELD Digital-Technologie
- Für das Schweißen von Stahldraht MS oder Draht Cu Si3 / Cu Al (MIG BRAZING) für die neuen Hartstahltypen HSS, EHS, UHS, BORSTAHL, Aluminiumdraht Mg und Si.
- ON/OFF Schalter: ermöglicht die Ausschaltung der Maschine ohne dabei die Einstellungen zu ändern
- Thermoschutz
- Mit Brennerhalter ausgerüstet

Schweißbarer Draht: Spule Ø 200 - 300 mm
 Stahldraht Ø: 0,6 - 1,0 mm
 Inoxidraht Ø: 0,8 - 1,0 mm
 Aluminiumdraht Ø: 0,8 - 1,0 mm
 CuSi3 - CuAl Ø: 0,8 - 1,0 mm



Einschaltdauer A:
 210 @ 15 %
 125 @ 60 %
 95 @ 100 %

Nr.	Spannung Volt	Schmelzsicherung	Anschlusswert	Leerlaufspannung	Schweißstrom	Schweißpositionen	€
87623	1 Ph x 230	25 A	4 KW	39 V	30 - 240 A	6	1190,00

D-MIG 660 TD MIG/MAG-Schweißgerät

Gerätekenneerte

- Ausstattung mit SIMPLE WELD Digital-Technologie • Digital-Amperemeter / Voltmeter
- Für das Schweißen von Stahldraht, Aluminiumdraht Mg und Si.
- 4-Rollen-Antrieb
- ON/OFF Schalter: ermöglicht die Ausschaltung der Maschine ohne dabei die Einstellungen zu ändern
- Thermoschutz
- Mit Brennerhalter ausgerüstet

Schweißstrom: 25 - 350 A

Schweißbarer Draht
 Spule Ø: 200 - 300 mm
 Stahldraht Ø: 0,8 - 1,6
 Inoxidraht Ø: 0,8 - 1,6
 Aluminiumdraht Ø: 1,0 - 1,6
 Seelendraht Ø: 1,2 - 1,6



Einschaltdauer A:
 350 @ 25 %
 210 @ 60 %
 180 @ 100 %

Nr.	Spannung Volt	Schmelzsicherung	Anschlusswert	Leerlaufspannung	Schweißstrom	Schweißpositionen	€
87624	3 Ph x 230/400	25/16 A	8,5 KW	16,7 - 39,5 V	25 - 350 A	10	1690,00

Schweißdraht

Nr.	Bezeichnung	€
89805	Schweißdraht 0,6 mm 0,7 kg, 30 - 100 A	9,90

89806	Schweißdraht 0,6 mm 5 kg, 30 - 100 A	39,50
-------	---	-------

89807	Schweißdraht 0,8 mm 0,7 kg, 60 - 200 A	8,90
-------	---	------

89808	Schweißdraht 0,8 mm 5,0 kg, 60 - 200 A	32,50
-------	---	-------

89809	Schweißdraht Aluminium MG 5% 0,8 mm 0,4 kg, 60 - 170 A	24,90
-------	---	-------

89810	Schweißdraht Aluminium MG 5% 1,0 mm 0,4 kg, 90 - 210 A	22,90
-------	---	-------

89811	Schweißdraht-Inox 0,8 mm 0,7 kg, 65 - 220 A	30,90
-------	--	-------

89812	Schweiß-Fülldraht 0,9 mm 0,7 kg, 40 - 100 A	22,90
-------	--	-------

89813	Schweiß-Fülldraht 0,9 mm 2,0 kg 40 - 100 A	49,90
-------	---	-------

Nr.	Bezeichnung	€
53770	Schweißdraht Rolle zu 15 kg Stärke 0,8 mm	48,90

53771	Schweißdraht Rolle zu 15 kg Stärke 1,0 mm	45,90
-------	--	-------

61026	Schweißdraht Rolle zu 15 kg Stärke 1,2 mm Hochwertiger Elektrodraht zum Schutzgasschweißen.	42,90
-------	---	-------

- Drahtelektrode zum MIG-Schweißen
 - Geeignet zum Schweißen von dünnen, mitteldicken und dicken Materialien
- Schweißstrom: konstant
 Empfohlene Polarität: DC „-“ am Kabel

53772	Adapter für Drahtrolle	13,80
-------	------------------------	-------



Werkstatt - Schweißen

Elektroden

Universalelektrode

für Verbindung mit hohem mechanischen Gütewert.

Leicht Zünden und Wiederzünden.

Gute Spaltübertragbarkeit,

gute Eignung zum Wurzelschweißen.

Leicht entfernbare Schlacke.

In allen Positionen schweißbar.

Nr.	Bezeichnung	€
55567	Elektrode 2,5 x 300 mm 5 kg	58,90
55568	Elektrode 3,2 x 350 mm 128 Stk.	56,90



Gusselektrode

Geeignet für Reparaturen von Gusseisen

Schweißung mit Wechselstrom

und Gleichstrom minus

Nr.	Bezeichnung	€
55569	Gusselektrode 3,25 x 350 mm 1 Stk.	4,90

Auftragelektrode

geeignet zum Auftragen für Teile mit starkem Verschleiß

z.B. für Schlagstreifen, Schürfleisten, Baggerzähnen, Pflugverschleißteile, Schlagmühlen....

Härte Richtwert 54HRC,

Schweißung mit Wechselstrom

und Gleichstrom minus

Nr.	Bezeichnung	€
55571	Auftragelektrode 3,25 x 350 mm 4 kg ca. 100 Stk	68,90
55572	Auftragelektrode 3,25 x 350 mm 1 Stk.	0,95



Niroelektrode

Hochleistungselektrode geeignet zum Schweißen von nicht

rostendem Stahl (INOX)

Schweißung mit Wechselstrom

und Gleichstrom minus

Nr.	Bezeichnung	€
89803	Inoxelektroden 2,0 x 300 mm, 40 Stk	27,90
89804	Inoxelektroden 2,5 x 300 mm, 30 Stk.	27,90

Universalstabelektrode

für unlegierte Stähle

in allen Lagen verschweißbar

feuchtigkeitsunempfindlich

Nr.	Bezeichnung	€
55581	Elektrode 2,5 x 300 mm PK = 224 Stk.	41,90
55582	Elektrode 3,25 x 350 mm PK = 128 Stk.	39,90

Bekleidung besticken.

Größe	max 15cm ²	max 50 cm ²	max 150 cm ²	max 500 cm ²
1 Stück	8,00	11,00	14,00	19,00
ab 10 Stück -30%	5,60	7,70	9,80	13,30
ab 25 Stück -40%	4,80	6,60	8,40	11,40

Bestellungen werden nur schriftlich angenommen.

Stickprogramm für Sticken mit Standardschriften ist kostenlos.

Stickprogramm für Logos oder Motive bis zu € 49,- (je nach Schwierigkeit).

Bei einer Bestellung wird das Logo erst als Muster auf Stoff gestickt. Die Stickerei wird fotografiert und Sie bekommen ein Bild, oder ein Muster zugesandt.

Erst wenn Sie uns grünes Licht gegeben haben wird die Ware produziert.

Nr.	Farbe	Name
1	Blaugrün	Blaugrün
2	Blaulila	Blaulila
3	Gelb	Gelb
4	Helblau	Helblau
5	Weiß	Weiß
6	Orange	Orange
7	Rot	Rot
8	Schwarz	Schwarz
9	Dunkelgrün	Dunkelgrün
10	Silbergrau	Silbergrau

Rechenbeispiel für den Preis:



3x9 cm = 27 cm ²	max 50 cm ²	Logo bearbeiten
ab 10 Stück	7,70	31,00
ab 25 Stück	6,60	31,00

Das Stickprogramm für Sticken mit Standardschriften ist kostenlos.



1,3x9 cm = 11,7 cm ²	max 15cm ²	Logo bearbeiten
1 Stück	8,00	0,00
ab 10 Stück -30%	5,60	0,00
ab 25 Stück -40%	4,80	0,00

Bestellbeispiel:

Muster Franz
Länge 9 cm
(Höhe ergibt sich automatisch)
Schrift Nr. 17
Farbe Nr. 11
Position T-Shirt 1

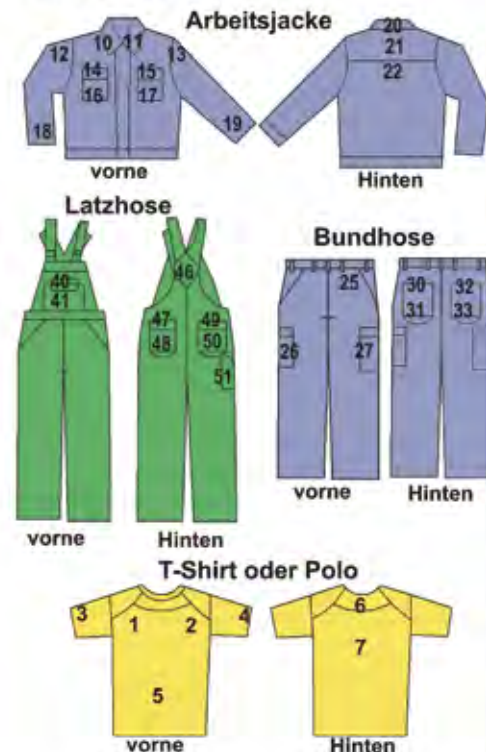

NR	Schriftart
1	ABC
2	ABC
3	ABC
4	ABC
5	ABC
6	ABC
7	ABC
8	ABC
9	ABC
10	ABC
11	ABC
12	ABC
13	ABC
14	ABC
15	ABC
16	ABC
17	ABC
18	ABC
19	ABC
20	ABC
21	ABC
22	ABC
23	ABC
24	ABC
25	ABB
26	ABB
27	ABCDE
28	ABCDE

Schuhe - Bekleidung - Arbeitssicherheit

Schnürstiefel EK-Tech

- EN ISO 20345 **S3**
- Preisgünstiger Arbeitsschuh in hervorragender Qualität
- **Ausgezeichnete Passform** und hoher Tragekomfort
- gepolsterter Kragen
- mit **Schutzkappe** und **Stahlzwischensohle**
- **Überkappe**
- **Soft-Einlage**
- **ölbeständiges** und **antistatisches Material**
- **rutschhemmend**

... einfach sicher

Nr.	Farbe	Gr.
906722	schwarz	37
906723	schwarz	38
906724	schwarz	39
906725	schwarz	40
906726	schwarz	41
906727	schwarz	42
906728	schwarz	43
906729	schwarz	44
906730	schwarz	45
906731	schwarz	46
906732	schwarz	47

Preis ab 20 Stk. **€ 22,90**

€/Stk. ab 5 ab 20
26,00 24,40 22,90



Schnürstiefel RAGUSA

Schuhweite 11
Diese robuste Wica®-Schuhserie zeichnet sich aus durch:

- EN ISO 20345 **S3**
- genarbttes Rind-Vollleder
- **angenähte, gepolsterte Staublasche**
- **Verschluss** durch **Schnellschnür-Ösen**
- **herausnehmbares, antistatisches Fußbett**
- **korrosionsfreie Stahlkappe** und **Stahlzwischensohle**
- **antistatische, öl- und säurebeständige, rutschhemmende PU-PU-Laufsohle**
- **hellgraue Laufsohle, nicht kreidend**
- **integrierte Überkappe**
- **ergonomisch gepolsterter Kragen**

Nr.	Farbe	Gr.
87414	schwarz/orange	36
87415	schwarz/orange	37
87416	schwarz/orange	38
87417	schwarz/orange	39
87418	schwarz/orange	40
87419	schwarz/orange	41
87420	schwarz/orange	42
87421	schwarz/orange	43
87422	schwarz/orange	44
87423	schwarz/orange	45
87424	schwarz/orange	46
87425	schwarz/orange	47
87426	schwarz/orange	48

Preis ab 20 Stk. **€ 30,80**

€/Stk. ab 5 ab 20
35,90 33,20 30,80



Schnürstiefel MARSALA

Schuhweite 11
Diese robuste Wica®-Schuhserie zeichnet sich aus durch:

- EN ISO 20345 **S3**
- genarbttes Rind-Vollleder
- **angenähte, gepolsterte Staublasche**
- **Verschluss** durch **Schnellschnür-Ösen**
- **herausnehmbares, antistatisches Fußbett**
- **korrosionsfreie Stahlkappe** und **Stahlzwischensohle**
- **antistatische, öl- und säurebeständige, rutschhemmende PU-PU-Laufsohle**
- **hellgraue Laufsohle, nicht kreidend**
- **integrierte Überkappe**
- **ergonomisch gepolsterter Kragen**

Nr.	Farbe	Gr.
87401	schwarz/orange	36
87402	schwarz/orange	37
87403	schwarz/orange	38
87404	schwarz/orange	39
87405	schwarz/orange	40
87406	schwarz/orange	41
87407	schwarz/orange	42
87408	schwarz/orange	43
87409	schwarz/orange	44
87410	schwarz/orange	45
87411	schwarz/orange	46
87412	schwarz/orange	47
87413	schwarz/orange	48

Preis ab 20 Stk. **€ 32,30**

€/Stk. ab 5 ab 20
37,90 35,00 32,30



Profi-Sicherheitsschuh EK-Tech

- EN ISO 20345 **S3**
 - **Robuster Sicherheitsschuh** in hervorragender Qualität
 - **Ausgezeichnete Passform** und hoher Tragekomfort
 - **gepolsterter Kragen**
 - mit **Schutzkappe** und **Stahlzwischensohle**
 - **Überkappe**
 - **Soft-Einlage**
 - **ölbeständiges** und **antistatisches Material**
 - **rutschhemmend**
- ... einfach sicher!

Nr.	Farbe	Gr.
906711	braun	37
906712	braun	38
906713	braun	39
906714	braun	40
906715	braun	41
906716	braun	42
906717	braun	43
906718	braun	44
906719	braun	45
906720	braun	46
906721	braun	47

Preis ab 20 Stk. **€ 41,40**

€/Stk. ab 5 ab 20
48,90 45,00 41,40



Schuhe - Bekleidung - Arbeitssicherheit

Profi-Sicherheitsschuhe S1P

EN ISO 20345 S1P

- Schwarzes Nubkleder und Textilobermaterial mit DNA-Druck
- atmungsaktives Innenfutter
- Antistatische und rutschfeste Gummilaufsohle
- herausnehmbare PU-Innensohle
- helle Außensohle, nicht kreidend
- Extrem leicht • Glasfaserkappe
- durchtrittssichere Kevlar Zwischensohle
- vollständig metallfrei

Nr.	Farbe	Gr.
906851	schwarz/gelb	38
906852	schwarz/gelb	39
906853	schwarz/gelb	40
906854	schwarz/gelb	41
906855	schwarz/gelb	42
906856	schwarz/gelb	43
906857	schwarz/gelb	44
906858	schwarz/gelb	45
906859	schwarz/gelb	46
906860	schwarz/gelb	47

Preis ab 20 Stk. **€ 48,80**

€/Stk. ab 5 ab 20
54,00 51,30 48,80



Profi-Sicherheitsschuhe S1P

EN ISO 20345 S1P

Nr.	Farbe	Gr.
906862	schwarz/gelb	38
906863	schwarz/gelb	39
906864	schwarz/gelb	40
906865	schwarz/gelb	41
906866	schwarz/gelb	42
906867	schwarz/gelb	43
906868	schwarz/gelb	44
906869	schwarz/gelb	45
906870	schwarz/gelb	46
906871	schwarz/gelb	47

Preis ab 20 Stk. **€ 46,00**

€/Stk. ab 5 ab 20
51,00 48,50 46,00



Halbschuh BERGEDORF

Norm EN ISO 20345 S3

Diese sehr leichte, komfortable Schuhserie zeichnet sich aus durch:

- Schaft aus leicht geprägtem Leder
- Verschluss durch Schnellschnür-Ösen
- angenäherte Staublasche mit STRESS OUT SYSTEM®
- herausnehmbares, antistatisches Fußbett
- antistatische und antibakterielle Brandsohle
- Reflexstreifen an der Ferse
- öl- und säurebeständige, rutschhemmende 2-Schichten-PUR-Sohle mit integrierter Überkappe
- leichte Kunststoffkappe und durchtrittssichere Gewebezwichensohle
- komfortable Weite 11
- ergonomisch gepolsterter Schafttrand

Nr.	Farbe	Gr.
87427	schwarz	39
87428	schwarz	40
87429	schwarz	41
87430	schwarz	42
87431	schwarz	43
87432	schwarz	44
87433	schwarz	45
87434	schwarz	46
87435	schwarz	47
87436	schwarz	48

Preis ab 20 Stk. **€ 44,30**

€/Stk. ab 5 ab 20
51,90 47,90 44,30



Besonders leicht!
Kunststoffkappe und durchtrittssichere Gewebezwichensohle



Kunststoffkappe



Gewebezwichensohle

Schnürstiefel WEDEL

Norm EN ISO 20345 S3

Diese sehr leichte, komfortable Schuhserie zeichnet sich aus durch:

- Schaft aus leicht geprägtem Leder
- ergonomisch gepolsterter Kragen
- Verschluss durch Schnellschnür-Ösen
- angenäherte Staublasche mit STRESS OUT SYSTEM®
- herausnehmbares, antistatisches Fußbett
- antistatische und antibakterielle Brandsohle
- Reflexstreifen an der Ferse
- öl- und säurebeständige, rutschhemmende 2-Schichten-PUR-Sohle mit integrierter Überkappe
- leichte Kunststoffkappe und durchtrittssichere Gewebezwichensohle
- komfortable Weite 11

Nr.	Farbe	Gr.
87262	schwarz	39
87263	schwarz	40
87264	schwarz	41
87265	schwarz	42
87266	schwarz	43
87267	schwarz	44
87268	schwarz	45
87269	schwarz	46
87270	schwarz	47
87271	schwarz	48

Preis ab 20 Stk. **€ 49,10**

€/Stk. ab 5 ab 20
56,90 53,00 49,10



Besonders leicht!
Kunststoffkappe und durchtrittssichere Gewebezwichensohle



Kunststoffkappe



Gewebezwichensohle

Sicherheitsschuh TRAINER

Norm EN ISO 20345 S1P

Bietet ein modernes Aussehen ohne an Sicherheit einzubüßen. Der Trainer ist komplett mit Stahlzehenkappe und Stahlzwischensohle ausgestattet und besitzt eine leichte EVA/Gummi Sohle F29 für Komfort und Rutschfestigkeit. Material: Rinder-Wildleder

Nr.	Farbe	Gr.
91550	schwarz/grün	39
91551	schwarz/grün	40
91552	schwarz/grün	41
91553	schwarz/grün	42
91554	schwarz/grün	43
91555	schwarz/grün	44
91556	schwarz/grün	45
91557	schwarz/grün	46
91558	schwarz/grün	47

Preis ab 20 Stk. **€ 50,80**

€/Stk. ab 5 ab 20
59,90 55,10 50,80



Schuhe - Bekleidung - Arbeitssicherheit

Wintersocken

Material: 80% Wolle, 10% Polyacryl,
10% Polyamid, Farbe hellgrau meliert



Nr.	Bezeichnung	Gr.	€
906553	Wintersocken	39/42	5,90
906554	Wintersocken	43/46	5,90
906555	Wintersocken	47/50	5,90

Schnürstiefel TOLVE

- EN ISO 20345 S3 SRC
- Schaft aus hochwertigem vollnarbigem, hydrophobiertem Rindleder
- ergonomisch geformter, gepolsterter Kragen aus Textilmaterial
- Verschluss durch Schnellschnür-Ösen
- SBX-Fersenstabilisator aus TPU-Material
- antistatische, öl- und säurebeständige, rutschhemmende 2-Schichten-PU-Sohle
- angenähte, gepolsterte Staublasche aus Textilmaterial
- herausnehmbares, anatomisches Fußbett
- Innenfutter aus mehrlagigen atmungsaktivem Textil
- Kunststoffkappe und durchtrittsichere Gewebezwichensohle



Nr.	Farbe	Gr.
90045	schwarz	37
90046	schwarz	38
90047	schwarz	39
90048	schwarz	40
90049	schwarz	41
90050	schwarz	42
90051	schwarz	43
90052	schwarz	44
90053	schwarz	45
90054	schwarz	46
90055	schwarz	47
90056	schwarz	48



Preis ab 20 Stk. **€ 82,90**

€/Stk. ab 5 ab 20
91,90 87,30 82,90

Asphaltstiefel Dachdeckerschuhe

EN ISO 20345 S2 HRO

- Schuhweite 11
- Schaft aus genarbttem Rind-Vollleder
- gepolsterter Kragen
- angenähte gepolsterte Staublasche
- Verschluss durch Schnellschnür-Ösen
- Klima-Kork-System für ideales Fußklima
- korrosionsfreie Stahlkappe
- antistatische, ölbeständige, rutschhemmende, bis 300°C hitzebeständige 2-Schichten-PU/Nitril-Sohle
- glatte Laufsohle ohne Profil, ideal für Asphalt- und Teearbeiten



Nr.	Farbe	Gr.
91721	schwarz	40
91722	schwarz	41
91723	schwarz	42
91724	schwarz	43
91725	schwarz	44
91726	schwarz	45
91727	schwarz	46
91728	schwarz	47



Preis ab 20 Stk. **€ 74,90**

€/Stk. ab 5 ab 20
83,90 79,10 74,90

Schnürstiefel PERITO

Diese neue, sportliche elysee® Schuhserie

zeichnet sich aus durch:

- EN ISO 20345 S3 SRC
- Schaft aus hydrophobiertem Veloursleder mit Mikrofaser
- ergonomisch geformter, gepolsterter Kragen
- angenähte, gepolsterte Staublasche
- Reflexmaterial am Schaft
- Verschluss durch Textilschlaufen und Ösen
- Anziehhilfe an der Ferse
- herausnehmbares, anatomisches Fußbett
- Aluminium-Kappe und durchtrittsichere Gewebezwichensohle
- zertifiziert gemäß BGR 191
- antistatische, öl- und säurebeständige, rutschhemmende 2-Schichten ESOLIGHT® PU/PU-Sohle
- Weite 11
- hellgraue Laufsohle, nicht kreidend
- Gewicht Größe 42 ca. 575 g



Nr.	Farbe	Gr.
87437	schwarz/silber	39
87438	schwarz/silber	40
87439	schwarz/silber	41
87440	schwarz/silber	42
87441	schwarz/silber	43
87442	schwarz/silber	44
87443	schwarz/silber	45
87444	schwarz/silber	46
87445	schwarz/silber	47

Preis ab 20 Stk. **€ 85,30**

€/Stk. ab 5 ab 20
99,90 92,20 85,30



Alukappe



Gewebezwichensohle

Halbschuh SANZA

Diese neue, sportliche elysee® Schuhserie zeichnet sich aus durch:

- EN ISO 20345 S3 SRC
- Schaft aus hydrophobiertem Veloursleder mit Mikrofaser
- ergonomisch geformter, gepolsterter Schafttrand
- angenähte, gepolsterte Staublasche
- Reflexmaterial am Schaft
- Verschluss durch Textilschlaufen und Ösen
- Anziehhilfe an der Ferse
- herausnehmbares, anatomisches Fußbett
- Aluminium-Kappe und durchtrittsichere Gewebezwichensohle
- zertifiziert gemäß BGR 191
- antistatische, öl- und säurebeständige, rutschhemmende 2-Schichten ESOLIGHT® PU/PU-Sohle
- hellgraue Laufsohle, nicht kreidend
- Gewicht Größe 42 ca. 520 g



Nr.	Farbe	Gr.
87446	schwarz/silber	39
87447	schwarz/silber	40
87448	schwarz/silber	41
87449	schwarz/silber	42
87450	schwarz/silber	43
87451	schwarz/silber	44
87452	schwarz/silber	45
87453	schwarz/silber	46
87454	schwarz/silber	47

Preis ab 20 Stk. **€ 85,30**

€/Stk. ab 5 ab 20
99,90 92,20 85,30



Alukappe

Gewebezwichensohle

Schuhe - Bekleidung - Arbeitssicherheit

Freizeitschuh Nebraska Low Cut

Extrem leichter und atmungsaktiver Berufsschuh für den täglichen Gebrauch. Komfortabel für Beruf und Freizeit.

- Ohne Schutzkappe
- Sohle aus Phylon/Gummi
- Obermaterial aus PU/Netz

Nr.	Farbe	Gr.
94438	grau/schwarz/blau	39
94439	grau/schwarz/blau	40
94440	grau/schwarz/blau	41
94441	grau/schwarz/blau	42
94442	grau/schwarz/blau	43
94443	grau/schwarz/blau	44
94444	grau/schwarz/blau	45
94445	grau/schwarz/blau	46
94446	grau/schwarz/blau	47



Preis ab 20 Stk. **€ 41,40**

€/Stk. ab 5 ab 20
48,90 45,00 41,40

Winterstiefel WINTERHUDE

Dieser sehr leichte Craftland®-Winterstiefel zeichnet sich aus durch:

- EN ISO 20345 **S3 CI SRC**
- Schaft aus leicht geprägtem Leder
- angenähte gepolsterte Staublasche
- Verschluss durch Schnellschnür-Osen
- weppezgefüttert mit weppezbedeckter Decksohle
- antistatische und antibakterielle Brandsohle
- leichte Kunststoffkappe und durchtrittsichere Gewebezwichensohle; dadurch keine sogenannte Kältebrücke mehr
- Thinsulate®-Membrane
- antistatische, öl- und säurebeständige, rutschhemmende PU/PU Laufsohle mit integrierter Überkappe
- komfortable Weite 11



Nr.	Farbe	Gr.
87478	schwarz	38
87479	schwarz	39
87480	schwarz	40
87481	schwarz	41
87482	schwarz	42
87483	schwarz	43
87484	schwarz	44
87485	schwarz	45
87486	schwarz	46
87487	schwarz	47



Preis ab 20 Stk. **€ 59,42**

€/Stk. ab 5 ab 20
69,90 64,66 59,42

Schnürstiefel SAALFELD

Diese preiswerten Winterstiefel zeichnen sich aus durch:

- EN ISO 20345 **S3 SRA**
- Schaft aus leicht geprägtem, vollnarbigem Leder
- gepolsterter Kragen
- Verschluss durch Triangles
- angenähte, gepolsterte und weppezgefütterte Staublasche
- weppezbedeckte Decksohle
- korrosionsfreie Stahlkappe und Stahlzwischensohle
- antistatische, öl- und säurebeständige, rutschhemmende 2-Schichten-PUR-Sohle mit integrierter Überkappe
- Schafthöhe ca. 23 cm
- Schuhweite 10,5
- ab Größe 36



Abbildung ähnlich

Nr.	Farbe	Gr.
90057	schwarz	36
90058	schwarz	37
90059	schwarz	38
90060	schwarz	39
90061	schwarz	40
90062	schwarz	41
90063	schwarz	42
90064	schwarz	43
90065	schwarz	44
90066	schwarz	45
90067	schwarz	46
90068	schwarz	47



Preis ab 20 Stk. **€ 31,50**

€/Stk. ab 5 ab 20
35,90 33,80 31,50

Sicherheitsstiefel AGRILITE

Polyurethan

ideal für die Landwirtschaft nach S5 EN 20345

- mit Stahlkappe und Stahlzwischensohle
- mit extra rutschfester Sohle
- gülle-, öl-, benzin-, fett-, laugen- und säurebeständig
- hohe Wärme- und Kälteisolierung
- breiter Einstieg
- breite Passform
- Höhe: ca. 38 cm
- federleicht



Nr.	Farbe	Gr.
90598	dunkelgrün	36
90599	dunkelgrün	37
90600	dunkelgrün	38
90601	dunkelgrün	39
90602	dunkelgrün	40
90603	dunkelgrün	41
90604	dunkelgrün	42
90605	dunkelgrün	43
90606	dunkelgrün	44
90607	dunkelgrün	45
90608	dunkelgrün	46
90609	dunkelgrün	47
90610	dunkelgrün	48

Preis ab 20 Stk. **€ 56,80**

€/Stk. ab 5 ab 20
62,90 59,80 56,80



Schuhe - Bekleidung - Arbeitssicherheit

Sicherheitsstiefel Steplite X

- aus federleichtem Polyurethan: 40 % leichter als Gummi oder PVC
- dauerhaft: hält 3-4 x länger als PVC-Stiefel
- mehr Komfort: extra breite und hohe Passform
- mehr Sicherheit: höhere Stahlkappe und bewährte Stahlsohle
- rutschhemmende und schmutzabweisende Sohle
- gülle-, öl-, benzin-, fett-, laugen- und säurebeständig
- gute Wärme- und Kälteisolierung bis -30 °C
- geprüft nach EN ISO20345:2011.S5.SRC
- Auslieferung mit schockabsorbierendem 2-Schicht-Fußbett

Neu!

Nr.	Farbe	Gr.
100247	dunkelgrün	36
100258	dunkelgrün	37
100262	dunkelgrün	38
100263	dunkelgrün	39
100273	dunkelgrün	40
100274	dunkelgrün	41
100275	dunkelgrün	42
100276	dunkelgrün	43
100277	dunkelgrün	44
100278	dunkelgrün	45
100279	dunkelgrün	46
100280	dunkelgrün	47
100281	dunkelgrün	48
100282	dunkelgrün	49



Preis ab 20 Stk. **€ 65,20**

€/Stk. ab 5 ab 20
71,90 68,50 65,20

Sicherheitsstiefel BEKINA Winter

EN ISO20345 S5 Steplite® XCI

- federleicht, aber nicht weniger sicher, durch metallfreien Zehenschutz und Sohle
- Obermaterial aus geschäumtem Polyurethan
- öl-, benzin- und säurebeständig
- schmutzabweisendes und rutschhemmendes Sohlenprofil
- hervorragende isolierende Leistung - kühl im Sommer, warm im Winter (bis -40 °C)
- Auslieferung mit schockabsorbierendem 2-Schicht-Fußbett



Steplite® XCI ist die ideale Kombination eines Sommer- und Winterstiefels. Erfahren Sie den Tragekomfort eines Sommerstiefels verstärkt mit den thermischen Eigenschaften eines Winterstiefels.

Nr.	Farbe	Gr.
60118	dunkelgrün	37
60119	dunkelgrün	38
60120	dunkelgrün	39
60121	dunkelgrün	40
60122	dunkelgrün	41
60123	dunkelgrün	42
60124	dunkelgrün	43
60125	dunkelgrün	44
60126	dunkelgrün	45
60127	dunkelgrün	46
60128	dunkelgrün	47
60129	dunkelgrün	48



Preis ab 20 Stk. **€ 72,20**

€/Stk. ab 5 ab 20
79,99 76,00 72,20

Sicherheitsstiefel S4 Bekina Thermolite

- aus Polyurethan
- mit einer Isolierung bis -50 °C spielt der Thermolite seine Stärken überall da aus, wo der Träger widrigen Wetterbedingungen ausgesetzt ist
- hohe Lebensdauer durch geschmeidiges PU-Material
- schmutzabweisendes und rutschhemmendes Sohlenprofil
- maximaler Tragekomfort und Standfestigkeit durch dicken Schaft und extra dicke Sohle • integrierte Stahlkappe
- geprüft nach EN ISO20345:2011.S4.SRC
- Auslieferung mit schockabsorbierendem 2-Schicht-Fußbett



Nr.	Farbe	Gr.
100151	dunkelgrün	39
100152	dunkelgrün	40
100153	dunkelgrün	41
100156	dunkelgrün	42
100159	dunkelgrün	43
100176	dunkelgrün	44
100217	dunkelgrün	45
100220	dunkelgrün	46
100231	dunkelgrün	47

Neu!



Preis ab 20 Stk. **€ 96,50**

€/Stk. ab 5 ab 20
106,90 101,50 96,50

Fußbett-Einlegesohle

- ergonomisch geformtes Fußbett für noch mehr Komfort im Stiefel und bessere Belüftung
- antibakterielle Behandlung • noch bessere Atmungsaktivität
- schockabsorbierende Verstärkung der Ferse • bei 30°C waschbar
- für alle BEKINA® Boots geeignet

Nr.	Gr.
60134	36
60135	37
60136	38
60137	39
60138	40
60139	41
60140	42
60141	43
60142	44
60143	45
60144	46
60145	47
60146	48



Preis **€ 9,90**

Dunlop Purofort S5

- Farbe: Grün/Schwarz
- Zehenschutz: Stahlkappe
- Durchtrittschutz: Stahlzwischensohle
- Obermaterial aus geschäumtem Polyurethan
- antistatisch • Reflektoren für höhere Sicherheit
- rutschhemmende, schmutzabweisende PU-Profilsohle
- Dunlop-Rotes Innenfutter aus antibakteriellem Gewebe
- in Komfort und Haltbarkeit verbesserte Innensohle
- bedingt öl-, benzin- und säurebeständig
- Purofort® Materialtechnologie sorgt für Temperaturisolierung bis -20 °C
- breites Profil für jede Art von Untergrund
- ideal für den Einsatz in der Landwirtschaft
- EN ISO20345:2011.S5.Cl.SRA

Neu!

Nr.	Farbe	Gr.
100177	dunkelgrün	37
100178	dunkelgrün	38
100179	dunkelgrün	39
100180	dunkelgrün	40
100181	dunkelgrün	41
100182	dunkelgrün	42
100193	dunkelgrün	43
100204	dunkelgrün	44
100215	dunkelgrün	45
100216	dunkelgrün	46
100218	dunkelgrün	47
100219	dunkelgrün	48



Preis ab 20 Stk. **€ 68,60**

€/Stk. ab 5 ab 20
75,90 72,80 68,60

Schuhe - Bekleidung - Arbeitssicherheit

Dunlop Snug Boot Pioneer

- Entwickelt für mehr Komfort, für alle, die ihren eigenen Weg gehen
- durch das PUROTEX-Material entsteht der erste atmungsaktive und wasserdichte Stiefelschaft
- PUROFORT Flexzone für einfaches An- und Ausziehen
- leichtes, verschleißfestes Oberteil für Komfort von früh bis spät
- leichtes Purofort®-Material für langanhaltenden Komfort
- abriebbeständige und leicht zu reinigende Außensohle
- SRC-zertifizierte, rutschhemmende Außensohle, um wirklich jedes Gelände zu erobern
- der stabile Halt umschließt Ihren Fuß & sorgt bei jedem Schritt für biomechanische Unterstützung
- präzise entwickelte, eng anliegende Passform
- keine Schweißfüße dank der Atmungsaktivität und Absorptionskapazität von Purotex

Neu!



Nr.	Farbe	Gr.
100183	schwarz	37
100184	schwarz	38
100185	schwarz	39/40
100186	schwarz	41
100187	schwarz	42
100188	schwarz	43
100189	schwarz	44/45
100190	schwarz	46
100191	schwarz	47
100192	schwarz	48

Preis ab 20 Stk. € 127,90

€/Stk. ab 5 ab 20
139,90 132,95 127,90

Arbeitsstiefel DUNLOP

- halbhoher wasserdichter PVC Stiefel für Beruf, Garten und Freizeit
- Schafthöhe ca. 26 cm
- Schaft dunkelgrün, Sohle schwarz
- mit DUNLOP Profilsohle
- Innenfutter aus pflegeleichtem Polyester
- bedingt beständig gegen Öle, Säuren, Düngemittel, Desinfektionsmittel sowie diverse Chemikalien

Nr.	Farbe	Gr.
97872	dunkelgrün/schwarz	37
97873	dunkelgrün/schwarz	38
97874	dunkelgrün/schwarz	39
97875	dunkelgrün/schwarz	40
97876	dunkelgrün/schwarz	41
97877	dunkelgrün/schwarz	42
97878	dunkelgrün/schwarz	43
97879	dunkelgrün/schwarz	44
97880	dunkelgrün/schwarz	45
97881	dunkelgrün/schwarz	46
97882	dunkelgrün/schwarz	47



Preis ab 20 Stk. € 11,20

€/Stk. ab 5 ab 20
12,99 12,10 11,20

Stiefel Euromaster PVC

Diese preisstarke Stiefelserie zeichnet sich aus durch:

- EN 345 S5
- hohe Flexibilität auch bei niedrigen Temperaturen
- Stahlkappe & korrosionsfreie Stahlzwischensohle
- antistatische, öl-, säure-, benzin- und fettbeständige Laufsohle
- Material Schaft: PVC/Nitril
Sohle: PVC/Nitril
- Gewicht 2,0 kg/Paar
- Schafthöhe ca. 38 cm



Nr.	Farbe	Gr.
87272	gelb/schwarz	39
87273	gelb/schwarz	40
87274	gelb/schwarz	41
87275	gelb/schwarz	42
87276	gelb/schwarz	43
87277	gelb/schwarz	44
87278	gelb/schwarz	45
87279	gelb/schwarz	46
87280	gelb/schwarz	47
87281	gelb/schwarz	48

Preis ab 20 Stk. € 17,20

€/Stk. ab 5 ab 20
19,90 18,50 17,20



Garten-Clogs

- anatomische Form
- herausnehmbares, anatomisches Fußbett
- Material: PVC

Nr.	Farbe	Gr.
94256	grün	35/36
94257	grün	37/38
94258	grün	39/40
94259	grün	41/42
94260	grün	43/44
94261	grün	45/46



Preis ab 20 Stk. € 7,10

€/Stk. ab 5 ab 20
8,40 7,70 7,10

PVC-Stiefel hoch

Norm: EN ISO 20347 O4 SRA
Schaft & Sohle aus PVC & schwarz
Schafthöhe: ca. 38 cm

Nr.	Farbe	Gr.
87282	schwarz	38
87283	schwarz	39
87284	schwarz	40
87285	schwarz	41
87286	schwarz	42
87287	schwarz	43
87288	schwarz	44
87289	schwarz	45
87290	schwarz	46
87291	schwarz	47
87292	schwarz	48



Preis ab 20 Stk. € 11,10

€/Stk. ab 5 ab 20
12,90 12,00 11,10



Baumwollsocken

Material: 80% Baumwolle, 20% Nylon

Farbe: schwarz
Dezente Business Socken aus feiner gekämmter Baumwolle mit gepolstertem Sohlenbereich mit höchstem Komfort und Haltbarkeit.

Nr.	Bezeichnung	Gr.	€
91597	Baumwollsocken	39/43	3,90
94490	Baumwollsocken	44/48	3,90



Arbeitssocken NORWEGER

Material: 80% Wolle, 10% Polyacryl, 10% Polyamid

Farbe hellgrau meliert
dünn und hochwertig

Nr.	Bezeichnung	Gr.	€
906550	Arbeitssocken	39/42	3,90
906551	Arbeitssocken	43/46	3,90
906552	Arbeitssocken	47/50	3,90



Schuhe - Bekleidung - Arbeitssicherheit

Schnürsenkel

schwarz, 1 Paar,
Material: 300D Polyester

Nr.	Bezeichnung	Länge	€
97174	Schnürsenkel	120 cm	0,90
97175	Schnürsenkel	135 cm	1,00
91598	Schnürsenkel	90 cm	0,60
91599	Schnürsenkel	150 cm	0,80

Actifresh Innensohle universal

Material: Baumwolle, Latex
Antibakteriell behandelte
perforierte Innensohle,
die Ihren Fuß sauber und frisch hält.
Schaumgepolstert für erhöhten Komfort.
Größe zurechtschneiden.

Nr.	Bezeichnung	€
91600	Actifresh Innensohle universal	2,99

Biontech Einlegesohle

Die perfekte Einlegesohle für
alle Arten von Schuhen wie
Arbeitsschuhe, Sportschuhe,
Gummistiefel, Halbschuhe ...

- durch Erwärmung (5 min bei 110 °C im Ofen) formbar - passt sich jedem Fuß perfekt an
- extrem gute Fersenführung
- gleichmäßige Druckverteilung über die gesamte Lauffläche
- Anpassung der Ergonomie des Fußes (44% Laufstabilität)
- reduziert die Vibrationen in der Hüfte (5,3%)
- reduziert die Vibration im Knie (17,2)
- reduziert die Vibration im Knochel (12,6)
- bessere Balance
- weniger Muskelermüdung
- reduziert deutlich das Schwitzen der Füße
- Aktivkohle absorbiert unangenehme Gerüche
- antibakteriell – antistatisch
- bei 60 Grad waschbar
- kälteisolierend - keine kalten Füße mehr

Nr.	Bezeichnung	Gr.	€
94467	Einlegesohle	36	29,90
94468	Einlegesohle	37	29,90
94469	Einlegesohle	38	29,90
94470	Einlegesohle	39	29,90
94471	Einlegesohle	40	29,90
94472	Einlegesohle	41	29,90
94473	Einlegesohle	42	29,90
94474	Einlegesohle	43	29,90
94475	Einlegesohle	44	29,90
94476	Einlegesohle	45	29,90
94477	Einlegesohle	46	29,90
94478	Einlegesohle	47	29,90
94479	Einlegesohle	48	29,90

Schuhrockner „DRY“

DRY-2 Air und DRY-4 Air

Reinigen und trocknen Ihre Schuhe, Stiefel, Schischuhe, etc. schonend, auf natürliche Weise und ohne jeden chemischen Zusatz - in Minuten.

Die Schuhe werden mit Warmluft ausgeblasen, getrocknet und vom Schweißgeruch befreit. Dadurch bleiben sie elastisch und Sie erhalten einen optimalen Tragekomfort.

Die DRY-Schuhrockner erhalten die Gesundheit Ihrer Füße, verlängern die Lebensdauer Ihrer Schuhe und tragen zur Hygiene Ihrer Füße bei.

Die speziell gebogenen Bügel gewährleisten die Möglichkeit, verschiedenste Arten von Schuhen zu trocknen und zu belüften. Die warme Luftausströmung kann in dieser Form nicht vom Schuhwerk behindert werden. Durch die spezielle Form der Halteorgane gelangt der warme Luftstrom bis in die Schuhspitze.

Nr.	Bezeichnung	€
90730	Schuhrockner DRY-2 Air elektrisch 4 Halterungen Speziell für den häuslichen Gebrauch entwickelt. Durch seine geringen Ausmaße findet er in der kleinsten Nische Platz. Stromaufnahme: 230V / 65 Watt, ansteckfertig Schaltung: variable Zeitschaltuhr (max. 4 Std.) Maße: B/H/T in mm 235/660/370, gemessen mit Bügeln Ausführung: Edelstahl V ² A (INOX) mit einzeln beheizten Bügeln und wartungsfreiem Radialgebläse	279,00

90731	Schuhrockner DRY-4 Air elektrisch 8 Halterungen Schuh- und Stiefeltrockner für vier Paar Schuhe, Stiefel, etc. Acht Halteorgane mit speziell angeordneten Ausblasöffnungen, dadurch ist eine effiziente, schonende und schnelle Trocknung gewährleistet. Elektrik: wartungsfreies Radialgebläse Ausführung: Edelstahl Schaltung: Variable Zeitschaltuhren zum Direktschalten und Programmieren Stromaufnahme: 230V/130 Watt, ansteckfertig (Eurostecker) Maße: B/H/T in mm 550/660/370 (gemessen mit Bügel)	519,00
-------	--	--------

90732	Warmwasserschlange rechts WRS5re spezielle Rohrschlangen zum Schuhwärmen mit Warmwasser inkl. Rückenversteifung • Material: Edelstahl V ² A, vorge richtet zur Wandmontage vertikal, • Maße H/B/T: 1678/200/314 mm	178,90
-------	--	--------

90733	Warmwasserschlange links WRS5li spezielle Rohrschlangen zum Schuhwärmen mit Warmwasser inkl. Rückenversteifung • Material: Edelstahl V ² A, vorge richtet zur Wandmontage vertikal, • Maße H/B/T: 1678/200/314 mm	178,90
-------	---	--------

Schuhe - Bekleidung - Arbeitssicherheit

Polo-Shirt Two-Tone

Zweifarbige Polo-Shirt aus reiner Baumwolle.

Die Haupt-Farbe ist immer Schwarz.

An den Seiten, am Kragen und den Ärmeln ist jeweils eine andere Farbe eingefügt.

Ripp-Polokragen und Ärmelbündchen 100% Baumwolle, 280g/qm



Nr.	Farbe	Gr.	€
96523	khaki/schwarz	S	23,90
96524	khaki/schwarz	M	23,90
96525	khaki/schwarz	L	23,90
96526	khaki/schwarz	XL	23,90
96527	khaki/schwarz	XXL	23,90
96528	khaki/schwarz	XXXL	23,90
96529	rot/schwarz	S	23,90
96530	rot/schwarz	M	23,90
96531	rot/schwarz	L	23,90
96532	rot/schwarz	XL	23,90
96533	rot/schwarz	XXL	23,90
96534	rot/schwarz	XXXL	23,90
96535	marine/schwarz	S	23,90
96536	marine/schwarz	M	23,90
96537	marine/schwarz	L	23,90
96538	marine/schwarz	XL	23,90
96539	marine/schwarz	XXL	23,90
96540	marine/schwarz	XXXL	23,90

Cargo-Shorts Redhawk

Dickies Redhawk Cargo-Shorts sind der Klassiker unter den Arbeitshorts. Sie zeichnen sich aus durch:

- Material 65% Polyester, 35% Baumwolle, 260g/qm
- Vorderen Druckknopfverschluss am Bund
- Schlüsselanhänger am Bund
- Zwei Seitentaschen
- Cargotaschen an jedem Bein mit Klettverschlusspatten
- Eine mit Handytasche
- Zwei Gesäßtaschen mit Patten und Klettverschluss



Nr.	Farbe	Gr.	€
96499	khaki	44	26,90
96500	khaki	46	26,90
96501	khaki	48	26,90
96502	khaki	50	26,90
96503	khaki	52	26,90
96504	khaki	54	26,90
96505	khaki	56	26,90
96506	khaki	58	26,90
96507	khaki	60	26,90
96508	khaki	62	26,90

96511	marine blau	44	26,90
96512	marine blau	46	26,90
96513	marine blau	48	26,90
96514	marine blau	50	26,90
96515	marine blau	52	26,90
96516	marine blau	54	26,90
96517	marine blau	56	26,90
96518	marine blau	58	26,90
96519	marine blau	60	26,90
96520	marine blau	62	26,90



97908	Olivgrün	44	26,90
97909	Olivgrün	46	26,90
97910	Olivgrün	48	26,90
97911	Olivgrün	50	26,90
97912	Olivgrün	52	26,90
97913	Olivgrün	54	26,90
97914	Olivgrün	56	26,90
97915	Olivgrün	58	26,90
97916	Olivgrün	60	26,90
97917	Olivgrün	62	26,90



Dickies Thermohemd Portland

Material 100% Polyester Polarfleece, 220 g/m²

Futterstoff: 100% Polyester

Füllung: 100% Polyester, 120g/m²

- Warm gefüttert
- Polarfleece
- Druckknöpfe in Perlmutteroptik



Nr.	Farbe	Gr.	€
94142	grün	S	45,00
94143	grün	M	45,00
94144	grün	L	45,00
94145	grün	XL	45,00
94146	grün	XXL	45,00
94147	grün	XXXL	45,00

96260	rot	S	45,00
96261	rot	M	45,00
96262	rot	L	45,00
96263	rot	XL	45,00
96264	rot	XXL	45,00
96265	rot	XXXL	45,00



Kübler Hybridjackede

DESIGN

- Körperbetonter Schnitt
- Kombination aus melierter Strick- und symmetrischer Stepp-Optik

FUNKTION

- Hybrid aus Strickfleece und Steppjacke
- 2 Seitentaschen mit Reißverschluss
- Links: Napoleontasche mit Reißverschluss
- Rechts: große Innentasche, für Tablets bis zu 10" geeignet
- Alle Reißverschluss Taschen mit Zippergarage und nach innen gedrehter Spirale gegen Schmutz und Verkratzen
- Sichtbarer Frontreißverschluss mit kombinierter Kinn- und Windschutzblende
- Hochschließender Kragen
- Innenkragen aus weichem, anschmiegsamem Strickfleece
- Verlängerter Rücken
- Ärmel- und Jackensaum mit eingefasstem, elastischem Band
- Ergonomisch geformte, griffige Zipper
- Innenfutter Rumpf: Wattierung aus 100% Polyester, ca. 100 g/m²

Material: 100 % Polyester
Gewicht: ca. 380 g/m²

Nr.	Farbe	Gr.	€
61189	schwarz/dunkelgrau	XS	62,00
61190	schwarz/dunkelgrau	S	62,00
61191	schwarz/dunkelgrau	M	62,00
61192	schwarz/dunkelgrau	L	62,00
61193	schwarz/dunkelgrau	XL	62,00
61194	schwarz/dunkelgrau	XXL	69,00
61195	schwarz/dunkelgrau	3XL	69,00
61196	schwarz/dunkelgrau	4XL	75,00



PFLÉBEHINWEISE



GEWEBEMERKMALE



Körpermaße und Größenaufstellung:
Tabelle siehe letzte Katalogseite!

Neu!

KÜBLER
WORKWEAR

Schuhe - Bekleidung - Arbeitssicherheit

Klassische Weste Bodywarmer Kollektion

Material 100% Polyester und PVC beschichtet 160g, Futterstoff 60g, Füllstoff 200g

- Regendicht (leichter Regen)
- Komplett gefüttert und gepolstert um Kälte von außen zu stoppen und Wärme im Inneren zu halten
- 6 Taschen für einen ausreichenden Stauraum
- Gefütterte Taschen
- Handytasche
- Stifftasche
- Wetterschutzpatte im Frontbereich zum Schutz vor schlechtem Wetter
- Druckknopfverschluss im Frontbereich für leichtere Handhabung
- Einstellbare Kordel am Saum
- Die extrem wasserabweisende Beschichtung lässt Wassertropfen von der Oberfläche abperlen



Nr.	Farbe	Gr.	€
97900	marine	XS	27,90
97901	marine	S	27,90
97902	marine	M	27,90
97903	marine	L	27,90
97904	marine	XL	27,90
97905	marine	XXL	27,90
97906	marine	XXXL	27,90
97907	marine	XXXXL	27,90

Softshell-Jacke grau/schwarz reflektierend

Material 100% Polyester, Einsatz aus 96% Polyester / 4% Elasthan

- wind- und wasserdicht
- Atmungsaktiv 3.000 g/m²/24h
- Wassersäule 8.000 mm
- verdeckter Front-Reißverschluss
- Patte im Vorderteil mit verdeckten Klettverschlüssen
- moderne & ergonomische Passform
- vorgeformte Ärmeln für mehr Tragekomfort
- verlängertes Rückenteil
- weitenverstellbarer Saum und Ärmelsaum
- reflektierender Stoff und modisches Design
- 1 Brusttasche mit Reißverschluss
- 2 Hüfttaschen mit seitlichen Eingriffen und Reißverschlüssen



Nr.	Farbe	Gr.	€
97920	grau/schwarz	XS	79,90
97921	grau/schwarz	S	79,90
97922	grau/schwarz	M	79,90
97923	grau/schwarz	L	79,90
97924	grau/schwarz	XL	79,90
97925	grau/schwarz	XXL	79,90
97926	grau/schwarz	XXXL	79,90
97927	grau/schwarz	XXXXL	79,90



Körpermaße und Größenaufstellung: Tabelle siehe letzte Katalogseite!

Funktionsunterwäsche Set DELPHI

Material 55% Baumwolle, 45% Nylon, Gewicht ca. 170 g/m²

- hautfreundlich • Extraflache Nähte
- angenehmes Tragegefühl
- Hemd mit Rundhalsausschnitt und Raglanärmeln
- Hose mit Gummizug im Bund, seitlichem Eingriff
- elastische Bündchen an Ärmeln und Hosenbeinen
- Zweischicht-Gestrick: wärmeisolierend, feuchtigkeits-transportierend und atmungsaktiv



Nr.	Farbe	Gr.
906540	schwarz	S
906541	schwarz	M
906542	schwarz	L
906543	schwarz	XL
906544	schwarz	XXL
906545	schwarz	XXXL

Preis ab 20 Stk. € 29,60

€/Stk. ab 5 ab 20
34,90 32,10 29,60

Softshell Jacke EK-TECH

Material: Oberstoff: 96 % Polyester, 4 % Elasthan; Futter: 100 % Polyester

- Material ist windabweisend, wasserdicht und elastisch
- angenehm zu tragen durch Fleece material innen
- Saum und Ärmelsaum weitenverstellbar
- 2 seitliche Hüfttaschen



Nr.	Farbe	Gr.
93417	schwarz	S
93418	schwarz	M
93419	schwarz	L
93420	schwarz	XL
93421	schwarz	XXL
93422	schwarz	XXXL

Preis ab 20 Stk. € 24,50

€/Stk. ab 5 ab 20
29,00 26,70 24,50



Softshell-Jacke CRAFTLAND

Obermaterial 100 % Polyester-Softshell, 3-Lagenlaminat, Futter 100 % Polyester, Farbe marine/royal

- Softshell-Material ist wind- und wasserdicht sowie atmungsaktiv durch 3-Lagenlaminat
- Softshell-Material ist elastisch und hoch abriebfest
- angenehm zu tragen durch Fleece-Innenseite
- unterlegter Front-Reißverschluss
- Manschetten verstellbar mittels Klettasche
- elastischer Kordelzug im Saum mit Stoppern
- 2 seitliche Hüfttaschen m. Reißverschluss
- 1 Brusttasche mit Reißverschluss

Nr.	Farbe	Gr.
906032	marine/royal	S
906033	marine/royal	M
906034	marine/royal	L
906035	marine/royal	XL
906036	marine/royal	XXL
906037	marine/royal	XXXL
906038	marine/royal	XXXXL

Preis ab 20 Stk. € 39,95

€/Stk. ab 5 ab 20
47,00 43,48 39,95



Schuhe - Bekleidung - Arbeitssicherheit

Softshell-Jacke ELYSEE schwarz/blau

Obermaterial 96% Polyester-Softshell, 4% Elasthan, 3-Lagenlaminat Futter 100 % Polyester (Thinsulate) Atmungsaktiv 800 g/m²/24h Wassersäule 8.000 mm Softshell-Material ist wind- und wasserdicht, hoch atmungsaktiv durch 3-Lagenlaminat

- guter Kälteschutz durch 3M Thinsulate® Wattierung
 - alle Reißverschlüsse wasserdicht
 - Softshell-Material ist elastisch und hoch abriebfest
 - angenehm zu tragen durch Fleece-Innenseite
 - abnehmbare Sturmkapuze mit Gesichtsschutz
 - Reißverschluss-Untertritt blau abgesetzt
 - Reißverschluss-Ende mit Kinnschutz
 - blaue Reflexpaspel hinten und am Front-Reißverschluss
 - weicher kontrastfarbiger Einsatz an den Manschetten für bequeme Weitenverstellung
 - elastischer Kordelzug im Saum mit Stopperrn
 - aufwändige Innenverarbeitung
- Taschen:
- 2 seitliche Hüfttaschen mit Reißverschluss
 - 1 Innentasche für mp3-Player
 - 2 Innentaschen im Futter
 - 1 Handytasche im Futter



Nr.	Farbe	Gr.
906008	schwarz/blau	S
906009	schwarz/blau	M
906010	schwarz/blau	L
906011	schwarz/blau	XL
906012	schwarz/blau	XXL
906013	schwarz/blau	XXXL
906014	schwarz/blau	XXXXL

Preis ab 20 Stk. € 67,80

€/Stk. ab 5 ab 20
78,90 73,50 67,80

Softshell-Jacke ELYSEE schwarz/rot

Obermaterial 96% Polyester-Softshell, 4% Elasthan, 3-Lagenlaminat, Atmungsaktivität 3.000 g/m²/24h Wassersäule 6.000 mm

Futter 100% Polyester, Farbe schwarz Softshell-Material ist wind- und wasserdicht sowie hoch atmungsaktiv durch 3-Lagenlaminat

- alle Reißverschlüsse wasserdicht
- Softshell-Material ist elastisch & hoch abriebfest
- angenehm zu tragen durch Fleece-Innenseite
- abnehmbare Sturmkapuze mit Gesichtsschutz
- Reißverschluss-Untertritt rot abgesetzt
- Reißverschluss-Ende mit Kinnschutz
- weicher kontrastfarbiger Einsatz an den Manschetten für bequeme Weitenverstellung
- elastischer Kordelzug im Saum mit Stopperrn
- aufwändige Innenverarbeitung
- 2 seitliche Hüfttaschen mit Reißverschluss
- 1 Ärmeltasche mit kontrastfarbigem Reißverschluss
- 1 Innentasche für mp3-Player
- 2 Innentaschen im Futter
- 1 Handytasche im Futter



Preis ab 20 Stk. € 49,60

€/Stk. ab 5 ab 20
57,90 54,00 49,60

Nr.	Farbe	Gr.
906020	schwarz/rot	S
906021	schwarz/rot	M
906022	schwarz/rot	L
906023	schwarz/rot	XL
906024	schwarz/rot	XXL
906025	schwarz/rot	XXXL
906026	schwarz/rot	XXXXL

Softshell-Jacke ELYSEE grün/schwarz

Obermaterial 96% Polyester-Softshell, 4% Elasthan, 3-Lagenlaminat Einsatz an Saum und Ärmelsaum 100% Polyester Oxford Softshell-Material ist wind- und wasserdicht sowie hoch atmungsaktiv durch 3-Lagenlaminat

- alle Reißverschlüsse wasserdicht (nicht wasserdicht an den Ärmel-Reißverschlüssen)
- hoch abriebfestes und robustes Softshellmaterial
- angenehm zu tragen durch Fleece material innen in der Jacke
- Saum und Ärmelsaum verstellbar
- Reflexmaterial vorn • Kinnschutz
- abnehmbare Ärmel aus Oxford-Material
- aufwändige Innenverarbeitung
- verstellbarer Kragenabschluss
- 1 Brusttasche mit Reißverschluss
- 2 weitere Eingriffstaschen im Brustbereich
- 2 seitliche Hüfttaschen mit Reißverschluss
- 1 Innentasche für mp3-Player
- 2 Innentaschen & 1 Handytasche im Futter



Nr.	Farbe	Gr.
906046	grün/schwarz	S
906047	grün/schwarz	M
906048	grün/schwarz	L
906049	grün/schwarz	XL
906050	grün/schwarz	XXL
906051	grün/schwarz	XXXL
906052	grün/schwarz	XXXXL

Preis ab 20 Stk. € 50,20

€/Stk. ab 5 ab 20
59,00 54,80 50,20

Softshell-Weste

Obermaterial 96% Polyester-Softshell, 4% Elasthan, 3-Lagenlaminat

Einsatz an Saum 100% Polyester Oxford

- Material ist wind- und wasserdicht sowie atmungsaktiv durch 3-Lagenlaminat
- angenehm zu tragen durch Fleece material innen in der Weste
- Reflexmaterial vorne
- Saum und Kragen weitenverstellbar
- Kinnschutz
- Verstärkung am Saum
- 1 Brusttasche mit Reißverschluss
- 2 weitere Eingriffstaschen im Brustbereich
- 2 seitliche Hüfttaschen mit Reißverschluss
- diverse Innentaschen



Nr.	Farbe	Gr.
906307	blau/schwarz	S
906308	blau/schwarz	M
906309	blau/schwarz	L
906310	blau/schwarz	XL
906311	blau/schwarz	XXL
906312	blau/schwarz	XXXL

Preis ab 20 Stk. € 33,60

€/Stk. ab 5 ab 20
39,60 36,50 33,60

Schuhe - Bekleidung - Arbeitssicherheit

Parka Jacke CARDIGAN

- Obermaterial 100% Polyamid,
mit hoch atmungsaktiver PU-Beschichtung
Atmungsaktivität 5.000 g/m²/24h, Wassersäule 8.000 mm, Wattierung 100% Polyester
- hoch atmungsaktiv, wind- und wasserdicht
 - Reflexpaspel vorn, hinten und an den vorderen und rückwärtigen Ärmelseiten
 - strapazierfähiges und abriebfestes Nylon-Taslan Gewebe
 - Ausweis-Karten-Halter an abclipbarem Schlüsselband mit Metall-Karabiner
 - abzippbare Sturmkapuze, ergonomisch geformt, verstellbar, mit Taft-Futter
 - hoher Kragen mit Fleecefutter zum Schutz vor Witterung
 - doppelte Sturm-Frontleiste mit darunterliegendem 2-Wege-YKK® Front-Reißverschluss
 - warmes Fleece-Innenfutter im Oberkörperbereich
 - wattiertes Stepp-Taftfutter im Rumpf- und Ärmelbereich
 - einfache Emblemanbringung durch Reißverschluss im Futter
 - 2 Brusttaschen. Links mit integriertem Ausweis-Karten-Halter
 - 2 Hüfttaschen mit Patte u. seitlichen Einschubtaschen
 - 1 Handytasche im Futter
 - 1 Brustinnentasche mit zusätzlicher Stifftasche
 - 1 große Futtertasche für Kapuze und zusätzlichem, abclipbarem Schlüsselband



Nr.	Farbe	Gr.
906341	grau/schwarz	S
906342	grau/schwarz	M
906343	grau/schwarz	L
906344	grau/schwarz	XL
906345	grau/schwarz	XXL
906346	grau/schwarz	XXXL
906347	grau/schwarz	XXXXL

906348	marine/schwarz	S
906349	marine/schwarz	M
906350	marine/schwarz	L
906351	marine/schwarz	XL
906352	marine/schwarz	XXL
906353	marine/schwarz	XXXL
906354	marine/schwarz	XXXXL

Preis ab 20 Stk. **€ 83,70**

€/Stk. ab 5 ab 20
98,90 90,90 83,70



Körpermaße und Größenaufstellung:
Tabelle siehe letzte Katalogseite!

Pilotjacke ROTDORN

- Obermaterial 60% Baumwolle, 40% Polyester,
ca. 250 g/m² Tex-Protector®-beschichtet
Futter 100% Polyester
Faserpelz 70% Polyacryl, 30% Polyester
4-in-1 Funktion
- Kragen und Ärmel abnehmbar, Webfell-Futter herausnehmbar
 - innen angenehm zu tragendes Polyester-Futter
 - außen abriebfestes Polyester-Baumwoll-Mischgewebe
 - wasserabweisend durch hochwertige Tex-Protector®-Beschichtung
 - Tex-Protector®-Beschichtung ermöglicht Reinigung und Maschinenwäsche bei höherer Temperatur
 - bedruckbar (Firmenlogo, etc.)
 - robuster 2-Wege-Front-Reißverschluss
 - Strickbund an Saum und Ärmelsaum
- Taschen:
• 2 Brusttaschen und Tasche für Mobiltelefon
• 2 Hüfttaschen, 1 Ärmeltasche, 1 Innentasche



Nr.	Farbe	Gr.
906440	forstgrün/orange	S
906441	forstgrün/orange	M
906442	forstgrün/orange	L
906443	forstgrün/orange	XL
906444	forstgrün/orange	XXL
906445	forstgrün/orange	XXXL
906446	forstgrün/orange	XXXXL

906447	grün	S
906448	grün	M
906449	grün	L
906450	grün	XL
906451	grün	XXL
906452	grün	XXXL
906453	grün	XXXXL



906454	marine	S
906455	marine	M
906456	marine	L
906457	marine	XL
906458	marine	XXL
906459	marine	XXXL
906460	marine	XXXXL



Preis ab 20 Stk. **€ 36,40**

€/Stk. ab 5 ab 20
42,90 39,50 36,40



Schuhe - Bekleidung - Arbeitssicherheit

Kinder-Overall

65 % Polyester,
35 % Baumwolle, 245 g
Marine



Nr.	Farbe	Gr.
96551	marine	98/104
96552	marine	110/116
96553	marine	122/128
96554	marine	134/140
96555	marine	146/152
96556	marine	158/164

Preis
ab 20 Stk. **€ 24,10**

€/Stk. ab 5 ab 20
27,90 25,90 24,10

Kinder-Bundhose

65 % Polyester, 35 % Baumwolle

- **Kontrast-Elemente:** Seiteneinsatz der Vorderhose und Seitennahstapp
- **Reflex-Elemente:** Reflexpatcher vorne, seitlich und hinten für bessere Sichtbarkeit
- **Ergonomische Schnittführung** bietet viel **Bewegungsfreiheit**
- **Besonders robuste Taschen- und Knieverstärkungen** aus **CORDURA®**
- **2 eingearbeitete Seitentaschen mit großen Taschenbeuteln**
- **2 Gesäßtaschen mit CORDURA®-Verstärkung**, rechts mit Patte und Klette verschließbar
- Links: Beintasche mit **CORDURA®-Verstärkung**, viel Stauraum und verschließbar
- Rechts: Verstärkte Meterstabtasche
- Weitenverstellbarer Bund für **optimale Anpassung**
- Schlitz mit **Reißverschluss**
- Belastungspunkte mit Riegel** gesichert



Nr.	Farbe	Gr.
91685	schwarz/blau	98/104
91686	schwarz/blau	110/116
91687	schwarz/blau	122/128
91688	schwarz/blau	134/140
91689	schwarz/blau	146/152
91690	schwarz/blau	158/164

Preis
ab 20 Stk. **€ 44,90**

€/Stk. ab 5 ab 20
54,90 50,90 44,90



Kinder-Softshelljacke

100 % Polyester

- **Kontrast-Elemente:** Ärmleinsatz / Frontblenden / Taschen Reißverschlüsse
- Reißverschluss Zipper**
- **Reflex-Elemente:** Große **Reflexpatches** für bessere Sichtbarkeit an Vorder- und Rückenkoller
- **robuster und schmutzabweisender Frontreißverschluss** mit **Kinn- und Windschutzblende**
- **2 Seitentaschen mit schmutzabweisenden Reißverschlüssen**
- **Jackensaum und Ärmelsaum** elastisch eingefasst
- **Verlängerter Rücken**
- **Innenkragen aus Fleece**
- **Belastungspunkte mit Riegel** gesichert
- **Ergonomisch geformte, griffige Zipper**



Nr.	Farbe	Gr.
91691	schwarz/blau	98/104
91692	schwarz/blau	110/116
91693	schwarz/blau	122/128
91694	schwarz/blau	134/140
91695	schwarz/blau	146/152
91696	schwarz/blau	158/164

Preis
ab 20 Stk. **€ 59,90**

€/Stk. ab 5 ab 20
68,00 63,90 59,90



Nr.	Bezeichnung	Material	€
91494	Gürtel	Leder/Edelstahl	26,00
91495	Gürtel	Kofferband/Edelstahl	20,90



Kniepolster Paar

Nr.	Bezeichnung	€
97343	Kniepolster Paar	11,50



Körpermaße und Größenaufstellung:
Tabelle siehe letzte Katalogseite!

Schuhe - Bekleidung - Arbeitssicherheit



PILOTENJACKEN

Erhältliche Farben:

6914	Schwarz	
6916	Moosgrün	Schwarz
6917	Weiss	Anthrazit
6918	Kobaltblau	Schwarz
6919	Marine	Schwarz
6920	Mittelrot	Schwarz
6921	Anthrazit	Schwarz

Erhältliche Größen: Preis:

XS, S, M, L, XL	€ 73,10
XXL, 3XL	€ 80,40
4XL	€ 87,70



- Atmungsaktiv
- Multifunktional
- Wasserabweisend
- Winddicht

DESIGN Kontrast-Elemente (bei zweifarbiger Ausführung): Kragen // Unterarm // Seitenflanke // Windleiste // Strickbund

FUNKTION 2 seitliche Einschubtaschen mit Reißverschluss // 2 Brusttaschen mit Reißverschluss und Patte abgedeckt // Rechts: Integrierte Handytasche in der Brusttasche // Innentasche mit Klett verschließbar // Doppelte Oberarmtasche // Kinnschutzblende // Offener Frontreißverschluss mit Kinn- und Windschutzblende // Saugsperr am Ärmelsaum // Austrennbare Steppweste mit Innentasche // Abnehmbarer Kragen aus Oberstoff // Komfort-Innenkragen aus Strick // Austrennbare Ärmel // Offene Ärmelbündchen // Innen liegende Ärmelstrickbündchen // Elastischer Strickbund // Innenfutter: 100 % Polyester

GEWEBEMERKMALE Atmungsaktiv // Multifunktional // Wasserabweisend // Winddicht

Bestellnummer:
 Artikelnummer (Farbe) + **Größe**
 z.B.: **6916M**

WETTERBLOUSONS



Erhältliche Farben:

6716	Moosgrün	Schwarz
6717	Weiss	Anthrazit
6718	Kobaltblau	Schwarz
6720	Mittelrot	Schwarz
6721	Anthrazit	Schwarz
6722	Sandbraun	Schwarz
6723	Oliv	Schwarz
6724	Dunkelblau	Anthrazit
6726	Schwarz	Anthrazit



Erhältliche Größen: Preis:

XS, S, M, L, XL	€ 92,40
XXL, 3XL	€ 101,60
4XL	€ 110,90



Bestellnummer:
 Artikelnummer (Farbe) + **Größe**
 z.B.: **6720L**



- Atmungsaktiv
- Stretch
- Wasserabweisend
- Winddicht

DESIGN Kontrast-Elemente: Vorder- und Rückenkoller // Seiten- flanken // Armeinsätze // Kontrast-Elemente: Unterhalb Rückteilkoller // Unterarm

FUNKTION 2 Reißverschluss-Seitentaschen // Offener Frontreißverschluss mit zusätzlicher Kinn- und Windschutzblende // 2 Brusttaschen mit verdecktem Reißverschluss // Armtasche links mit verdecktem Reißverschluss // Stifftaschen an Ärmel und Brusttasche links // Weitenregulierender Jackensaum durch Strickeinsätze // Verlängerter Rücken // Innenkragen aus weichem, anschmiegsamen Futter // Im Kragen verstaubare Kapuze, Weitenregulierung im Gesichtsfeld // Innenliegende Ärmelbündchen aus Strick für optimalen Halt // Ergonomisch geschnittene Ärmel mit zusätzlicher Bewegungszone // Easy-Brand-Funktion durch einfache Futteröffnung // Links: 1 verschließbare Brustinnentasche // Ergonomisch geformte, griffige Zipper // Belastungspunkte mit Riegeln gesichert // Wattiertes Steppfutter: 100 Polyester, ca. 160 g/m²



LATZHOSEN

Erhältliche Farben:

6417	Weiss	Anthrazit
6422	Sandbraun	Schwarz
6418	Kbl.blau	Schwarz
6424	Dunkelblau	Anthrazit
6420	Mittelrot	Schwarz
6416	Moosgrün	Schwarz
6423	Oliv	Schwarz
6425	Anthrazit	
6421	Anthrazit	Schwarz
6414	Schwarz	
6426	Schwarz	Anthrazit

Erhältliche Größen: Preis:

40, 42	€ 73,00
44, 46, 48, 50, 52, 54, 90, 94, 98, 102, 106, 25, 26, 27	€ 81,10
56, 58, 60, 110, 28, 29, 30	€ 89,20
62, 114, 118, 31	€ 97,30
64, 66	€ 105,50



KNIESCHUTZTASCHEN AUS CORDURA®
Zertifiziert nach EN 14406:2004 + A1:2010 Typ 2, Leistungsstufe 1
in Verbindung mit Knieeschutzpolster Art. 8108 9119-45.



Bestellnummer:
Artikelnummer (Farbe) + **Größe**
z.B.: 641850

DESIGN Kontrast-Elemente: Einsatz ober- und unterhalb Knietasche, Seiteneinsatz, Gürtelschlaufe am Bund hinten, Latztasche | CORDURA®: Ton in Ton | Reflex-Elemente: ober- und unterhalb Knietasche, Biese in Kniekehlnaht

FUNKTION Ergonomische Linienführung für mehr Bewegungsfreiheit | 2 Seitentaschen | 2 Gesäßtaschen, rechts mit Patte und Druckknopf | Rechts: ergonomisch positionierte Meterstabtasche auf Seitennaht | Links: Schenkel tasche mit Patte und Druckknopf, aufgesetzte Stifttasche, integrierte Smartphonetasche | Latztasche mit Patte und Druckknopf, aufgesetzte Stifttasche | Elastische Träger mit schlagfestem und hitzebeständigem Kunststoffsteckverschluss | Ergonomischer, hochgezogener Nierenschutz | Stretcheinsatz im Bund | Schlitz mit Reißverschluss | Vorgeformtes Knie mit Bewegungszone | Von unten befüllbare Knieeschutztaschen | Belastungspunkte mit Riegeln gesichert

SHORTS



Erhältliche Farben:

6517	Weiss	Anthrazit
6522	Sandbraun	Schwarz
6518	Kbl.blau	Schwarz
6524	Dunkelblau	Anthrazit
6520	Mittelrot	Schwarz
6516	Moosgrün	Schwarz
6523	Oliv	Schwarz
6525	Anthrazit	
6521	Anthrazit	Schwarz
6514	Schwarz	
6526	Schwarz	Anthrazit

Erhältliche Größen: Preis:

40, 42	€ 40,90
44, 46, 48, 50, 52, 54	€ 45,50
56, 58, 60	€ 50,00
62	€ 54,60
64, 66	€ 59,10



Bestellnummer:
Artikelnummer (Farbe) + **Größe**
z.B.: 651750

DESIGN Kontrast-Elemente: Einsatz oberhalb Knie, Seiteneinsatz, Gürtelschlaufe am Bund hinten | Reflex-Elemente: oberhalb Knie

FUNKTION Ergonomische Linienführung für mehr Bewegungsfreiheit | 2 Seitentaschen | 2 Gesäßtaschen, rechts mit Patte und Druckknopf | Rechts: ergonomisch positionierte Meterstabtasche auf Seitennaht | Links: Schenkeltasche mit Patte und Druckknopf, aufgesetzte Stifttasche, integrierte Smartphonetasche | Schlitz mit Reißverschluss | Belastungspunkte mit Riegeln gesichert

Schuhe - Bekleidung - Arbeitssicherheit



JACKEN

Erhältliche Farben:

6317	Weiss	Anthrazit
6322	Sandbraun	Schwarz
6318	Kbl.blau	Schwarz
6324	Dunkelblau	Anthrazit
6320	Mittelrot	Schwarz
6316	Moosgrün	Schwarz
6323	Oliv	Schwarz
6325	Anthrazit	
6321	Anthrazit	Schwarz
6314	Schwarz	
6326	Schwarz	Anthrazit



Erhältliche Größen: Preis:

XS, S, M, L, XL	€ 74,90
XXL, 3XL	€ 82,40
4XL	€ 89,90



Bestellnummer:
 Artikelnummer (Farbe) + **Größe**
z.B.: 6317M

DESIGN Körperbetonter Schnitt | EasyBrand-Brusttasche für leichtere Individualisierung | Kontrast-Elemente: Seiteneinsatz an Vorder- und Rückteil, Schulter- und Oberarmseinsatz, Ärmelseinsatz, Ärmelsaumverstellung | Reißverschlüsse: Farbe Schwarz für alle Farbstellungen | Reflex-Elemente: an vorderer und hinterer Schulter und Oberarmseinsatz

Funktion 2 Napoleontaschen mit Reißverschluss | 2 Seitentaschen mit Druckknopf | Links: 1 Innentasche mit Klette | Links: Armtasche mit integrierter Stifttasche | Abgedeckter Front-Reißverschluss mit Blende, Druckknopf und Bart- und Kinnschoner | Steh-/Umlegekragen | Ergonomisch geschnittene Ärmel mit zusätzlichen Bewegungszonen für mehr Bewegungsfreiheit | Ärmelsaum mit Klette weitenregulierbar | Belastungspunkte mit Riegeln gesichert

HOSEN



HERREN

Erhältliche Farben:

6117	Weiss	Anthrazit
6122	Sandbraun	Schwarz
6118	Kbl.blau	Schwarz
6124	Dunkelblau	Anthrazit
6120	Mittelrot	Schwarz
6116	Moosgrün	Schwarz
6123	Oliv	Schwarz
6125	Anthrazit	
6121	Anthrazit	Schwarz
6114	Schwarz	
6126	Schwarz	Anthrazit



HERREN Erhältliche Größen: Preis:

40, 42	€ 53,60
44, 46, 48, 50, 52, 54, 90, 94, 98, 102, 106, 25, 26, 27, 28, 29, 30	€ 59,50
56, 58, 60, 110	€ 65,50
62, 114, 118, 31	€ 71,40
64, 66	€ 77,40



DAMEN

Erhältliche Größen: Preis:

34, 36, 38, 40, 42, 44, 46, 48	€ 59,50
50, 52	€ 65,50
54	€ 71,40

DAMEN

Erhältliche Farben:

6222	Sandbraun	Schwarz
6218	Kbl.blau	Schwarz
6224	Dunkelblau	Anthrazit
6220	Mittelrot	Schwarz
6216	Moosgrün	Schwarz
6223	Oliv	Schwarz
6225	Anthrazit	
6221	Anthrazit	Schwarz
6214	Schwarz	
6226	Schwarz	Anthrazit

Bestellnummer:
 Artikelnummer (Farbe) + **Größe**
z.B.: 611740



DESIGN Kontrast-Elemente: Einsatz ober- und unterhalb Knie, Seiteneinsatz, Gürtelschlaufe am Bund hinten | Reflex-Elemente: ober und unterhalb Knie, Biese in Kniekehlnaht

Funktion Ergonomische Linienführung für mehr Bewegungsfreiheit | 2 Seitentaschen | 2 Gesäßtaschen, rechts mit Patte und Druckknopf | Rechts: ergonomisch positionierte Meterstabschleife auf Seitennaht | Links: Schenkel tasche mit Patte und Druckknopf, aufgesetzte Stifttasche, integrierte Smartphonetasche | Elastischer Bundeseinsatz | Schlitz mit Reißverschluss | Vorgeformtes Knie mit Bewegungszonen | Belastungspunkte mit Riegeln gesichert

Schuhe - Bekleidung - Arbeitssicherheit

Canvas Latzhose

Obermaterial: 65% Polyester/35% Baumwolle, 320 g/m²

Verstärkung: 100% CORDURA®

- robustes Canvasgewebe ist schmutz-, öl- und wasserabweisend durch hochwertige Beschichtung
- CORDURA®-Einsätze an Knie und Taschenpatten sorgen für lange Haltbarkeit
- abrieb- und reißfest
- hohe Bewegungsfreiheit durch sehr gute Passform
- angenehmer textiler Griff, sehr guter Tragekomfort
- YKK®-Hosen-Reißverschluss • Gummizug im Rücken
- höhenverstellbare Kniepolstertasche
- Klettverschlüsse und verdeckte Knöpfe garantieren Kratzfreiheit
- Adressfeld innen im Latzteil für Benutzer
- 1 Latztasche mit Patte
- verdeckte Sicherheitstasche innen im Latzteil
- 2 Seitentaschen • 2 Gesäßtaschen mit Patte
- 1 Oberschenkeltasche mit verschiedenen Taschenkombinationen, mit Handytasche
- Zollstocktasche • Hammerschlaufe

Nr.	Farbe	Gr.
906071	grau/schwarz	44
906072	grau/schwarz	46
906073	grau/schwarz	48
906074	grau/schwarz	50
906075	grau/schwarz	52
906076	grau/schwarz	54
906077	grau/schwarz	56
906078	grau/schwarz	58
906079	grau/schwarz	60
906080	grau/schwarz	60
906081	grau/schwarz	64

906082	kornblau/schwarz	44
906083	kornblau/schwarz	46
906084	kornblau/schwarz	48
906085	kornblau/schwarz	50
906086	kornblau/schwarz	52
906087	kornblau/schwarz	54
906088	kornblau/schwarz	56
906089	kornblau/schwarz	58
906090	kornblau/schwarz	60
906091	kornblau/schwarz	62
906092	kornblau/schwarz	64

Preis ab 20 Stk. € 54,90

€/Stk. ab 5 ab 20
64,90 59,70 54,90

Kniepolster

Nr. Bezeichnung
906580 Kniepolster schwarz

€ 12,50



Arbeitsmantel PIESPORT

Material 100% Baumwolle, 270 g/m²

- lange Form • verdeckte Knopfleiste
- 1 verstärkte Brusttasche
- 2 verstärkte Seitentaschen

Nr.	Farbe	Gr.
91729	kornblau	46
91730	kornblau	48
91731	kornblau	50
91732	kornblau	52
91733	kornblau	54
91734	kornblau	56
91735	kornblau	58
91736	kornblau	60
91737	kornblau	62
91738	kornblau	64

Preis ab 20 Stk. € 21,10

€/Stk. ab 5 ab 20
24,90 22,90 21,10



Overall RALLYE

Material 100% Baumwolle, 290 g/m²

- 2-Wege-Front-Reißverschluss
- 2 Brust- und verstärkte Seitentaschen
- verstellbare Taille im Rücken
- Bewegungsfalten im Rücken
- 2 seitliche Durchgriffe
- 2 Gesäßtaschen
- 1 Zollstocktasche

Nr.	Farbe	Gr.
91739	kornblau	44
91740	kornblau	46
91741	kornblau	48
91742	kornblau	50
91743	kornblau	52
91744	kornblau	54
91745	kornblau	56
91746	kornblau	58
91747	kornblau	60
91748	kornblau	62
91749	kornblau	64

Preis ab 20 Stk. € 26,40

€/Stk. ab 5 ab 20
29,90 28,10 26,40



Bundjacke TEXO

Die TEXO Serie ist sehr robust und beständig und somit genau das Richtige für Träger, die eine extra lange Lebensdauer erwarten. Die Leistungsfähigkeit ist durch unser 300g Kingsmill Gewebe garantiert.

Die Jacke hält warm und besticht durch ihr modernes Design. Die Brusttaschen sind ideal für moderne Smartphones und die großen Taschen sind mit Reißverschlüssen gesichert. Clevere Extras sind die reflektierenden Streifen und die anpassungsfähigen Bündchen.

- mit Doppelnaht
- Verstellbar mit Druckknöpfen an Ärmel und Bund
- Europäisches Design

Nr.	Farbe	Gr.
91559	grau/schwarz	S
91560	grau/schwarz	M
91561	grau/schwarz	L
91562	grau/schwarz	XL
91563	grau/schwarz	XXL
91564	grau/schwarz	XXXL

91565	dunkel-/hellblau	S
91566	dunkel-/hellblau	M
91567	dunkel-/hellblau	L
91568	dunkel-/hellblau	XL
91569	dunkel-/hellblau	XXL
91570	dunkel-/hellblau	XXXL

Preis ab 20 Stk. € 37,70

€/Stk. ab 5 ab 20
43,90 40,80 37,70



Körpermaße und Größenaufstellung: Tabelle siehe letzte Katalogseite!

Schuhe - Bekleidung - Arbeitssicherheit

Bundhose TEXO

Die TEXO Serie ist sehr robust und beständig und somit genau das Richtige für Träger, die eine extra lange Lebensdauer erwarten. Die Leistungsfähigkeit ist durch unser 300 g Kingsmill Gewebe garantiert. Die Hose ist modern, zeitgemäß und praktisch. Die vielen praktischen Taschen bieten viel Platz zur Aufbewahrung.

- mit Kniepolstertaschen
- Reflektierende Streifen
- Hammerschlaufe
- Hakenverschluss
- doppelte Zollstocktasche

Nr.	Farbe	Gr.
91571	grau/schwarz	S
91572	grau/schwarz	M
91573	grau/schwarz	L
91574	grau/schwarz	XL
91575	grau/schwarz	XXL
91576	grau/schwarz	XXXL

91577	dunkel-/hellblau	S
91578	dunkel-/hellblau	M
91579	dunkel-/hellblau	L
91580	dunkel-/hellblau	XL
91581	dunkel-/hellblau	XXL
91582	dunkel-/hellblau	XXXL

Preis
ab 20 Stk. € 34,00

€/Stk. ab 5 ab 20
39,90 36,80 34,00



Hose Combat Multipocket Kollektion

Moderne, alltagstaugliche Arbeitshose aus robustem, sanforisiertem Kingsmill Gewebe. Die Combat Bundhose wurde für die härtesten Anforderungen entwickelt. Material Kingsmill 245 g

- Seitentaschen
- 2 aufgesetzte Gesäßtaschen
- 6 Taschen für einen ausreichenden Stauraum
- UPF 50+ blockiert über 98% der UV Strahlen
- Cargo Taschen am Bein für leichten Zugriff
- Klettverschluss für einfaches Verschließen
- Verriegelt an allen Belastungspunkten
- Verstärkte Nähte für hohe Haltbarkeit

Nr.	Farbe	Gr.
97928	marine	46
97929	marine	48
97930	marine	50
97931	marine	52
97932	marine	54
97933	marine	56
97934	marine	58
97935	marine	60
97936	marine	62
97937	marine	64
97938	marine	66
97939	grau	46
97940	grau	48
97941	grau	50
97942	grau	52
97943	grau	54
97944	grau	56
97945	grau	58
97946	grau	60
97947	grau	62
97948	grau	64
97949	grau	66

Preis
ab 20 Stk. € 19,00

€/Stk. ab 5 ab 20
22,00 21,00 19,00



Latzhose TEXO

Die TEXO Serie ist sehr robust und beständig und somit genau das Richtige für Träger, die eine extra lange Lebensdauer erwarten. Die Leistungsfähigkeit ist durch unser 300g Kingsmill Gewebe garantiert. Die Latzhose ist sehr robust. Die durchgehenden 3-fach-Nähte und das 300g Kingsmill Gewebe ergeben eine sehr haltbare Kombination. Seitliche Knöpfe gewährleisten eine universelle Passform, fantastische Bewegungsfreiheit und komplette Vielseitigkeit.

- mit Kniepolstertaschen
- Reflektierende Paspeln
- Hammerschlaufe
- große Latztasche mit Kugelschreibersektion
- doppelte Zollstocktasche
- zwei aufgesetzte Gesäßtaschen

Nr.	Farbe	Gr.
91583	grau/schwarz	S
91584	grau/schwarz	M
91585	grau/schwarz	L
91586	grau/schwarz	XL
91587	grau/schwarz	XXL
91588	grau/schwarz	XXXL

91589	dunkel-/hellblau	S
91590	dunkel-/hellblau	M
91591	dunkel-/hellblau	L
91592	dunkel-/hellblau	XL
91593	dunkel-/hellblau	XXL
91594	dunkel-/hellblau	XXXL

Preis
ab 20 Stk. € 39,40

€/Stk. ab 5 ab 20
45,90 42,50 39,40



PU Stretch Jacke

Norm EN 343 Klasse 1

Material PU auf Polyester-Trägermaterial
Wassersäule 8.000 mm, Gewicht ca. 190 g/m²

- Obermaterial geprüft nach EN 343
- atmungsaktiv, wind- und wasserdicht
- extrem leichtes, geschmeidiges Material
- dehnbar in Längs- und Querrichtung
- Nähte doppelt verschweißt
- verdeckter Front-Reißverschluss mit zusätzlichen Druckknopfverschlüssen
- im Kragen integrierte Kapuze mit Kordelzug
- elastische Ärmelmanschetten mit zusätzlichem Klettverschluss
- Rückenventilation
- Saum-Schnürzug
- 2 aufgesetzte Taschen mit Patte

Nr.	Farbe	Gr.
906263	oliv	S
906264	oliv	M
906265	oliv	L
906266	oliv	XL
906267	oliv	XXL
906268	oliv	XXXL
906269	gelb	S
906270	gelb	M
906271	gelb	L
906272	gelb	XL
906273	gelb	XXL
906274	gelb	XXXL



Preis
ab 20 Stk. € 28,70

€/Stk. ab 5 ab 20
33,90 31,20 28,70

Körpermaße und Größenaufstellung
Tabelle siehe letzte Katalogseite!

Schuhe - Bekleidung - Arbeitssicherheit

PU Stretch Latzhose

Material PU auf Polyester-Tränergewebe
Norm EN 343 Klasse 1
Wassersäule 8.000 mm
Gewicht ca. 190 g/m²

- Obermaterial geprüft nach EN 343
- atmungsaktiv, wind- und wasserdicht
- extrem leichtes, geschmeidiges Material
- dehnbar in Längs- und Querrichtung
- Nähte doppelt verschweißt
- Hosenbeinabschluss verstellbar mittels Klettflase
- Seiten-Reißverschluss im Hosenbeinabschluss
- elastische Träger mit verstellbaren Schnellverschluss-Schnallen auf Front und Rücken
- Weitenverstellung in der Taille

Nr.	Farbe	Gr.
906275	oliv	S
906276	oliv	M
906277	oliv	L
906278	oliv	XL
906279	oliv	XXL
906280	oliv	XXXL
906281	gelb	S
906282	gelb	M
906283	gelb	L
906284	gelb	XL
906285	gelb	XXL
906286	gelb	XXXL

Preis ab 20 Stk. **€ 24,50**

€/Stk. ab 5 ab 20
28,90 26,60 24,50



federleicht!



PU Stretch Overall mit Kapuze

- Obermaterial geprüft nach EN 343
- Nähte geschweißt und doppelt versiegelt
- Kapuze weitenverstellbar
- Ärmelbund mit Windfang
- verdeckter Reißverschluss
- 1 Brusttasche
- Rückteil mit Gummizug
- Hosenbeinabschluss weitenverstellbar
- Material dehnbar in Längs- und Querrichtung

Nr.	Farbe	Gr.
80322	oliv	M
80323	oliv	L
80324	oliv	XL
80325	oliv	XXL
80326	oliv	XXXL

Preis ab 20 Stk. **€ 40,60**

€/Stk. ab 5 ab 20
47,90 44,10 40,60



federleicht!



PU Stretch Bundhose

Norm EN 343 Klasse 1, Material PU auf Polyester-Tränergewebe
Wassersäule 8.000 mm
Gewicht ca. 190 g/m²

- Obermaterial geprüft nach EN 343
- atmungsaktiv, wind- und wasserdicht
- extrem leichtes, geschmeidiges Material
- dehnbar in Längs- und Querrichtung
- Nähte doppelt verschweißt
- Hosenbeinabschluss verstellbar
- Seiten-Reißverschluss im Hosenbeinabschluss
- elastischer Taillenbund mit zusätzlichem Schnürzug

Nr.	Farbe	Gr.
906287	oliv	S
906288	oliv	M
906289	oliv	L
906290	oliv	XL
906291	oliv	XXL
906292	oliv	XXXL
906293	gelb	S
906294	gelb	M
906295	gelb	L
906296	gelb	XL
906297	gelb	XXL
906298	gelb	XXXL

Preis ab 20 Stk. **€ 22,10**

€/Stk. ab 5 ab 20
26,00 24,05 22,10



federleicht!



Regenmantel klassisch

Jacke und Bundhose
Material 100% Nylon/Vinyl-beschichtet

- Jacke:**
- Kapuze im Kragen
 - Ärmelsaum mit Windfang
 - unterlegter Frontreißverschluss
 - Rückenkoller mit Lüftung und Netzfutter
 - 2 Taschen mit Patte
- Hose:**
- Gummizug im Bund
 - Taschen zum Durchgreifen
 - Hosensaum weitenverstellbar

Nr.	Farbe	Gr.
906251	marine	S
906252	marine	M
906253	marine	L
906254	marine	XL
906255	marine	XXL
906256	marine	XXXL

Preis ab 20 Stk. **€ 21,10**

€/Stk. ab 5 ab 20
24,90 22,90 21,10



Körpermaße und Größenabstufung:
Tabelle siehe letzte Katalogseite!

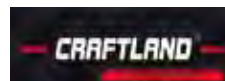

Schuhe - Bekleidung - Arbeitssicherheit

Kinder Warnschutz-Weste

100 % Polyester,
Ketten-Strick,
125 g;
Gelb
Ideal für die
Outdoor-Anwendung

Nr.	Farbe	Gr.
96557	gelb	4 - 6 Jahre
96558	gelb	7 - 9 Jahre
96559	gelb	10 - 12 Jahre



Preis
ab 20 Stk. **€ 4,20**

€/Stk. ab 5 ab 20
4,90 4,50 4,20

Warnweste

65 % Polyester,
35 % Baumwolle
robust und langlebig
mit Reißverschluss
und ID-Card-Tasche

Nr.	Farbe	Gr.
96560	orange	M
96561	orange	L
96562	orange	XL
96563	orange	XXL
96564	orange	XXXL
96565	gelb	M
96566	gelb	L
96567	gelb	XL
96568	gelb	XXL
96569	gelb	XXXL



Preis
ab 20 Stk. **€ 12,10**

€/Stk. ab 5 ab 20
13,90 12,90 12,10

Warnweste

Norm EN 471 Klasse 2
Material 100% Polyester,
Größe universal
Farbe fluoreszierend
gelb oder orange
• 5 x waschbar bei 60 °C
• einzeln im PE-Beutel verpackt
• Brustumfang ca. 130 cm
• Klettverschluss

Nr.	Farbe	Gr.
906470	gelb	universal
34425	orange	universal



Preis
ab 20 Stk. **€ 2,75**

€/Stk. ab 5 ab 20
3,20 2,98 2,75

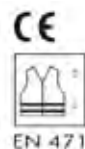

T-Shirt

Norm EN ISO 20471 Class 2
Material: 55% Baumwolle,
45% Polyester, gewirkt 175 g

- Feuchtigkeitstransportierendes Gewebe hält den Körper warm, kühl und trocken
- Leichtes und flexibles HiVisTex Pro - Unterbrochener Reflexstreifen für erhöhte Sichtbarkeit
- Rundhalsausschnitt
- Seitenschlitze
- Großzügige Passform
- 1 Tasche für eine sichere Aufbewahrung
- Eingetragenes EU- Design
- CE zertifiziert

Nr.	Farbe	Gr.
906471	gelb	S
906472	gelb	M
906473	gelb	L
906474	gelb	XL
906475	gelb	XXL
906476	gelb	XXXL

906840	orange	S
906841	orange	M
906842	orange	L
906843	orange	XL
906844	orange	XXL
906845	orange	XXXL



Preis
ab 20 Stk. **€ 19,40**

€/Stk. ab 5 ab 20
21,90 20,60 19,40

Polo-Shirt

Norm EN ISO 20471 Class 2

Oberstoff: 55% Baumwolle, 45% Polyester, gewirkt 175 g

Portwest PW3™ ist eine moderne Arbeitskleidung. Sie verbindet Sport, Lifestyle-Trends und Funktion mit moderner Passform und verbessertem Komfort. Mit dem hochwertigen HiVisTex Pro ausgestattet, bietet dieses Baumwoll Komfort Polo-Shirt eine ausgezeichnete Bewegungsfreiheit.

Durch die Verwendung von hochwertigen Stoffen werden die Produkte in einem breiten Spektrum von Anwendungsbereichen zum Einsatz kommen

- Feuchtigkeitstransportierendes Gewebe hält den Körper warm, kühl und trocken
- Leichtes, flexibles HiVisTex Pro - Unterbrochener Reflexstreifen für erhöhte Sichtbarkeit
- Kontrastkragen mit reflektierendem Streifen
- Seitenschlitze
- Schlaufe an der Knopfleiste - ideal zum Anbringen von Brillen/Stiften
- Großzügige Passform
- Eingetragenes EU- Design
- CE zertifiziert

Nr.	Farbe	Gr.
906384	gelb	S
906385	gelb	M
906386	gelb	L
906387	gelb	XL
906388	gelb	XXL
906389	gelb	XXXL

906746	orange	S
906747	orange	M
906748	orange	L
906749	orange	XL
906750	orange	XXL
906751	orange	XXXL



Preis
ab 20 Stk. **€ 21,10**

€/Stk. ab 5 ab 20
24,00 22,50 21,10

Schuhe - Bekleidung - Arbeitssicherheit

KÜBLER REFLECTIQ T-Shirt

Material:

50 % Baumwolle,

50 % Polyester

Gewicht ca. 180 g/m²

- Kurzarzarm • Rundhalsausschnitt
- Segmentierte Reflexstreifen in Body Language für optimale Sichtbarkeit
- Materialkonstruktion mit Baumwolle auf der Innenseite für angenehmen Tragekomfort und Polyester an der Außenseite für Langlebigkeit
- UV-Schutzfaktor 40+ gemäß EN 13758 schützt vor starker Sonnenstrahlung

Neu!



Nr.	Farbe	Gr.	€
8627XS	gelb	XS	50,90
8627S	gelb	S	50,90
8627M	gelb	M	50,90
8627L	gelb	L	50,90
8627XL	gelb	XL	50,90
8627XXL	gelb	XXL	56,00
86273XL	gelb	3XL	56,00
86274XL	gelb	4XL	61,10
8628XS	orange	XS	50,90
8628S	orange	S	50,90
8628M	orange	M	50,90
8628L	orange	L	50,90
8628XL	orange	XL	50,90
8628XXL	orange	XXL	56,00
86283XL	orange	3XL	56,00
86284XL	orange	4XL	61,10



KÜBLER REFLECTIQ Polo

Material:

50 % Baumwolle,

50 % Polyester

Gewicht ca. 180 g/m²

- Kurzarzarm • 3-Loch Knopfleiste
- Segmentierte Reflexstreifen in Body Language für optimale Sichtbarkeit
- Materialkonstruktion mit Baumwolle auf der Innenseite für angenehmen Tragekomfort und Polyester an der Außenseite für Langlebigkeit
- UV-Schutzfaktor 40+ gemäß EN 13758 schützt vor starker Sonnenstrahlung

Neu!



Nr.	Farbe	Gr.	€
8527XS	gelb	XS	66,20
8527S	gelb	S	66,20
8527M	gelb	M	66,20
8527L	gelb	L	66,20
8527XL	gelb	XL	66,20
8527XXL	gelb	XXL	72,80
85273XL	gelb	3XL	72,80
85274XL	gelb	4XL	79,40
8528XS	orange	XS	66,20
8528S	orange	S	66,20
8528M	orange	M	66,20
8528L	orange	L	66,20
8528XL	orange	XL	66,20
8528XXL	orange	XXL	72,80
85283XL	orange	3XL	72,80
85284XL	orange	4XL	79,40



Warnschutz-Shorts

Norm EN 20471 Klasse 1,

65% Polyester,

35% Baumwolle,

ca. 245 g/m², sehr robust

- halbelastischer Hosenbund für einmaligen Tragekomfort
- Farbe fluoreszierend gelb oder orange
- knielang - ideal für warme Tage
- mit Zollstock- und Handy-Tasche



Nr.	Farbe	Gr.
90127	orange	S/46-48
90128	orange	M/50
90129	orange	L/52-54
90130	orange	XL/56
90131	orange	XXL/58-60
90138	gelb	S/46-48
90139	gelb	M/50
90140	gelb	L/52-54
90141	gelb	XL/56
90142	gelb	XXL/58-60

Preis ab 20 Stk. **€ 28,90**

€/Stk. ab 5 ab 20
32,90 30,90 28,90

Leuchtarmband

Norm EN 13356, CE, RoHS

Verstellbares Armband mit einem reflektierenden Streifen

Es ist klein, leichtgewichtig und somit ein bequemer Schutz.

Der Streifen leuchtet, wenn man den Knopf drückt und gibt ein rotes Licht ab für zusätzliche Sichtbarkeit.

Konstante und pulsierende Einstellungen. Batterielaufzeit beträgt 80 h.



Nr.	Bezeichnung	€
91595	Leuchtarmband	3,95

Aktion!

Handschuh „Multiflex“



Nr.:	Bezeichnung	Gr.
80695K	Handschuh (6 P.)	7
80696K	Handschuh (6 P.)	8
80697K	Handschuh (6 P.)	9
80698K	Handschuh (6 P.)	10
80699K	Handschuh (6 P.)	11

je 6 Paar

€ 16,90

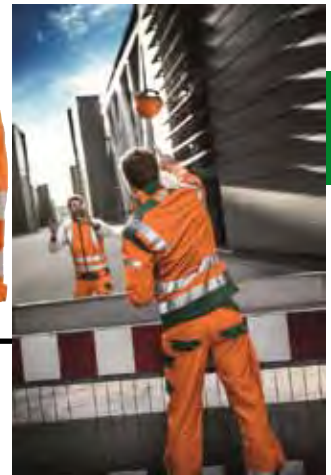

JACKEN

Erhältliche Farben:

7829	Warngelb	Anthrazit
7830	Warnorange	Dunkelblau
7831	Warnorange	Moosgrün
7832	Warnorange	Anthrazit

Erhältliche Größen: Preis:

24, 25, 26, 27 44, 46, 48, 50, 52, 54 90, 94, 98, 102, 106	€ 132,48
28, 29, 30 56, 58, 60 110	€ 145,73
114, 62	€ 158,98
64	€ 172,22



Bestellnummer:
Artikelnummer (Farbe) + Größe
z.B.: **783130**

EN ISO 20471:2013 + A1:2016, Klasse 2

PFLEGEEMPFEHLUNG



DESIGN Körperbetonter Schnitt // EasyBrand-Brusttasche - für leichtere Individualisierung // Kontrast-Elemente: Saumbereich an Rumpf und Ärmel, Vorder- und Rückenkolter, CORDURA®-Verstärkungen // Stretch: Farbe Schwarz für alle Farbstellungen // Reflex-Elemente: Reflexoptik in Body Language, segmentiertes und durchgehendes Reflexband kombiniert, 2 Reflexstreifen an Rumpf und Ärmel umlaufend (5cm breit), zusätzliche Reflexstreifen über Schulter sowie an Brust und oberem Rücken (5cm breit) und am O

FUNKTION 2 Brusttaschen mit Patte, Klettverschluss und Stifteinschub // 2 eingearbeitete Seitentaschen mit verdecktem Druckknopf // 2 Innentaschen // Rechts: Smartphone-Innentasche // Frontreißverschluss mit kombiniertem Kinn- und Bartschoner sowie Windschutzblende // Steh-/Umlegekragen mit bequemem Stretcheinsatz im Nacken // Ergonomisch geschnittener Ärmel mit zusätzlichen Bewegungszonen für mehr Bewegungsfreiheit // Schulter mit Stretcheinsatz // Ärmelsaum mit Lasche weitenregulierbar // Ärmel mit innenliegendem Strickbündchen // Links: Oberarmtasche mit Patte und Klettverschluss, Stiftöffnung in Patte // Verlängerter Rücken // Belastungspunkte mit Riegeln gesichert // Ergonomisch geformte griffige Zipper

HOSEN



Erhältliche Farben:

8129	Warngelb	Anthrazit
8130	Warnorange	Dunkelblau
8131	Warnorange	Moosgrün
8132	Warnorange	Anthrazit

Erhältliche Größen: Preis:

23, 23K, 24, 24K, 25, 25K, 26, 26K, 27, 27K, 44, 46, 48, 50, 52, 54, 90, 94, 98, 102, 106	€ 103,92
28, 28K, 29, 29K, 30, 30K, 56, 58, 60, 110	€ 114,31
31, 31K, 62, 114	€ 124,70



EN ISO 20471:2013 + A1:2016, Klasse 2

PFLEGEEMPFEHLUNG



Bestellnummer:
Artikelnummer (Farbe) + Größe/Länge
z.B.: **813224K**

DESIGN Kontrast-Elemente: Saumbereich, Seitentaschen, Taschenpatten, CORDURA®-Verstärkungen // Stretch: Farbe Schwarz für alle Farbstellungen // Reflex-Elemente: Reflexemblem im Kniebereich, segmentiertes und durchgehendes Reflexband kombiniert, 2 Reflexstreifen am Bein umlaufend (7cm breit)

FUNKTION Ergonomische Linienführung für mehr Bewegungsfreiheit // 2 Seitentaschen mit Übergriff-Funktion // 2 Gesäßtaschen mit CORDURA®-Verstärkung, rechts mit Patte und Klettverschluss // Rechts: lose, doppelte Meterstabtasche mit CORDURA®-Verstärkung, Volumenfalte und zusätzlicher Reißverschluss tasche, ideal für Smartphones // Links: Schenkeltasche mit CORDURA®-Verstärkung, Volumenfalte, Patte und Klettverschluss, zusätzliche Reißverschluss tasche, ideal für Smartphones // Elastischer Bundeseinsatz // Schlitz mit Reißverschluss // Stabile Gürtelschlaufen aus CORDURA® // Vorgeformtes Knie mit Bewegungszone // Von oben befüllbare Knieschutztaschen mit Patte und Klettverschluss und wasserabweisender Funktion // Belastungspunkte mit Riegeln gesichert // Knieschutztaschen aus CORDURA®: Zertifiziert nach EN 14404:2004 + A1:2010 Typ 2, Leistungsstufe 1 in Verbindung mit Knieschutzpolster Art. 8108 9119-45

Schuhe - Bekleidung - Arbeitssicherheit

Neu!



HOSEN

Erhältliche Farben:

8229	Warngelb	Anthrazit
8230	Warnorange	Dunkelblau
8232	Warnorange	Anthrazit

Erhältliche Größen: Preis:

23, 23K, 24, 24K, 25, 25K, 26, 26K, 27, 27K, 44, 46, 48, 50, 52, 54, 90, 94, 98, 102, 106	€ 102,36
28, 28K, 29, 29K, 30, 30K, 56, 58, 60, 110	€ 112,60
31, 31K, 62, 114	€ 122,83



EN 14484 + A1
Typ 2

EN 14484 in Verbindung mit
Kniepolstermodell 8108 9119-45

EN ISO 20471: A1



CORDURA®

Schutz- und wasserabweisend

Optimale Sichtbarkeit



Bestellnummer:

Artikelnummer (Farbe) + Größe/Länge

z.B.: 822927K

DESIGN Kontrast-Elemente: Saumbereich, Vorder- und Hinterhose bis Knie, CORDURA®-Verstärkungen // Stretch: Farbe Schwarz für alle Farbstellungen // Reflex-Elemente: Reflexemblem im Kniebereich, segmentiertes und durchgehendes Reflexband kombiniert, 2 Reflexstreifen am Bein umlaufend (7cm breit)

FUNKTION Ergonomische Linienführung für mehr Bewegungsfreiheit // 2 Seitentaschen mit Übergriff-Funktion // 2 Gesäßtaschen mit CORDURA®-Verstärkung, rechts mit Patte und Klettverschluss // Rechts: lose, doppelte Meterstabs tasche mit CORDURA®-Verstärkung, Volumenfalte und zusätzlicher Reißverschluss tasche, ideal für Smartphones // Links: Schenkeltasche mit CORDURA®-Verstärkung, Volumenfalte, Patte und Klettverschluss, zusätzliche Reißverschluss tasche, ideal für Smartphones // Elastischer Bund einsatz // Schlitz mit Reißverschluss // Stabile Gürtelschlaufen aus CORDURA® // Vorgeformtes Knie mit Bewegungszone // Knieschutz taschen mit wasserabweisender Funktion // Belastungspunkte mit Riegeln gesichert // Knieschutz taschen aus CORDURA®: Zertifiziert nach EN 14404:2004 + A1:2010 Typ 2, Leistungsstufe 1 in Verbindung mit Knieschutzpolster Art. 8108 9119-45

REGENHOSEN



Erhältliche Farben:

8427	Warngelb
8428	Warnorange

Erhältliche Größen: Preis:

XS, S, M, L, XL	€ 59,04
XXL, 3XL	€ 64,94
4XL	€ 70,85



EN 14484:2004
Typ 2
EN ISO 20471: A1

Optimale Sichtbarkeit

Wasserdicht

Winddicht

Bestellnummer:

Artikelnummer (Farbe) + Größe

z.B.: 84283XL



DESIGN Je 2 Reflexstreifen (7 cm breit) am Bein

FUNKTION 2 verdeckte seitliche Durchgriffe // Gummiband mit zusätzlicher Bundweitenregulierung mit Kordel // Beinsaum mit Reißverschluss weitverstellbar // Rechts: Meterstabs tasche mit Abflussöffnung // Links: Schenkeltasche mit Patte und Klette // Verschweißte Nähte

Schuhe - Bekleidung - Arbeitssicherheit



WETTERPARKA

Erhältliche Farben:

8027	Warngelb
8028	Warnorange

- Atmungsaktiv
- Optimale Sichtbarkeit
- Wasserdicht
- Winddicht



Erhältliche Größen: Preis:

XS, S, M, L, XL	€ 189,60
XXL, 3XL	€ 208,56
4XL	€ 227,52



CE

EN 343:2003
EN 441:2007
EN 441:2007
EN 441:2007
EN 441:2007
EN 441:2007
EN 441:2007
EN 441:2007

Bestellnummer:

Artikelnummer (Farbe) + Größe

z.B.: 8027XL

DESIGN Reflex-Elemente: Reflexoptik in Body Language, segmentiertes und durchgehendes Reflexband kombiniert, 2 Reflexstreifen an Rumpf und Ärmel umlaufend (7cm breit), zusätzliche Reflexstreifen über den Schultern (5cm breit)

FUNKTION 1 Brusttasche rechts mit abgedecktem Reißverschluss // 2 Seitentaschen mit wasserabweisendem Reißverschluss // Verdeckter 2-Wege-Frontreißverschluss mit kombiniertem Kinn- und Bartschoner sowie doppelter Windschutzblende mit zusätzlichen Druckknöpfen // Steh-/Umlegekragen, Innenkragen aus weichem, anschmiegsamem Material // Ärmelsaum mit Lasche und Klette weitenregulierbar // Integrierte Kapuze im Kragen verstaut // Rechts: Brustinnentasche mit Knopfverschluss // Jackensaum mit Gummikordel weitenregulierbar // Belastungspunkte mit Riegeln gesichert // Verschweißte Nähte // 4 cm Saugsperre am Jacken- und Ärmelsaum // Reparaturöffnung innen links // Austrennbare Innenjacke aus Steppfutter, nicht separat tragbar // Innenfutter: 100% Polyester

WETTERBLOUSON



Erhältliche Farben:

8327	Warngelb
8328	Warnorange

- Atmungsaktiv
- Optimale Sichtbarkeit
- Wasserdicht
- Winddicht

Erhältliche Größen: Preis:

XS, S, M, L, XL	€ 186,48
XXL, 3XL	€ 205,08
4XL	€ 223,80

CE

EN 343:2003
EN 441:2007
EN 441:2007
EN 441:2007
EN 441:2007



Bestellnummer:

Artikelnummer (Farbe) + Größe

z.B.: 83284XL

DESIGN Reflex-Elemente: Reflexoptik in Body Language, segmentiertes und durchgehendes Reflexband kombiniert, 2 Reflexstreifen an Rumpf und Ärmel umlaufend (7cm breit), zusätzliche Reflexstreifen über den Schultern (5cm breit)

FUNKTION 1 Brusttasche rechts mit abgedecktem Reißverschluss // 2 Seitentaschen mit wasserabweisendem Reißverschluss // Verdeckter 2-Wege-Frontreißverschluss mit kombiniertem Kinn- und Bartschoner sowie doppelter Windschutzblende mit zusätzlichen Druckknöpfen // Steh-/Umlegekragen, Innenkragen aus weichem, anschmiegsamem Material // Ärmelsaum mit Lasche und Klette weitenregulierbar // Integrierte Kapuze im Kragen verstaut // Rechts: Brustinnentasche mit Knopfverschluss // Jackensaum mit seitlichen Gummieinsätzen // Verlängerter Rücken // Belastungspunkte mit Riegeln gesichert // Verschweißte Nähte // 4 cm Saugsperre am Ärmelsaum // Reparaturöffnung innen links // Austrennbare Innenjacke aus Steppfutter, nicht separat tragbar // Innenfutter: 100% Polyester

Schuhe - Bekleidung - Arbeitssicherheit

Fleecejacke BENEDIKT

Norm EN 471 Klasse 3, EN 340
 Material 100% Polyester, Polarfleece
 antipilling ausgerüstet
 Farbe fluoreszierend gelb oder orange,
 marine abgesetzt

- sehr robusters Polarfleece
- 1-Wege-Front-Reißverschluss
- elastischer Ärmelsaum
- Saum weitverstellbar
- angenehm hoher, wärmender Stehkragen
- 2 seitliche Reißverschlusstaschen



Nr.	Farbe	Gr.
90069	gelb	S
90070	gelb	M
90071	gelb	L
90072	gelb	XL
90073	gelb	XXL
90074	gelb	XXXL
90075	orange	S
90076	orange	M
90077	orange	L
90078	orange	XL
90079	orange	XXL
90080	orange	XXXL

Preis ab 20 Stk. € 35,20

€/Stk. ab 5 ab 20
 39,90 37,50 35,20



Warnschutzpilotjacke ROLAND

Norm EN 471 Klasse 3
 (Weste separat Klasse 2),
 EN 343 Klasse 1, EN 340
 Obermaterial 100% Polyester,
 Oxford PU-beschichtet
 Wassersäule 2.000 mm
 Wattierung 100% Polyester
 Futter 100% Polyester
 Farbe fluoreszierend gelb oder orange

- Material ist wind- und wasserdicht
- Nähte geschweißt • Ärmel abnehmbar (separat als Weste zu tragen)
- Kapuze im Kragen integriert
- fleecegefütterter Kragen
- Ärmelabschlüsse weitverstellbar und mit integriertem Strickbund
- Strickbund am Saum
- mit Patte abgedeckter Front-Reißverschluss
- einfache Emblemanbringung durch Reißverschluss im Futter

Taschen:

- 1 Ärmeltasche mit Reißverschluss
- 2 Brusttaschen mit Patte, rechte Seite mit aufgesetzten Stift- und Handytaschen
- 2 Seitentaschen
- 1 Innentasche im Futter



Nr.	Farbe	Gr.
906391	gelb	S
906392	gelb	M
906393	gelb	L
906394	gelb	XL
906395	gelb	XXL
906396	gelb	XXXL

906752	orange	S
906753	orange	M
906754	orange	L
906755	orange	XL
906756	orange	XXL
906757	orange	XXXL



Weste zertifiziert nach EN471

Warnschutzjacke Softshell

Norm EN 471 Klasse 3, EN 340
 Obermaterial 100% Polyester-Softshell, 3-Lagenlaminat
 Atmungsaktivität 2.000 g/m²/24 h
 Wassersäule 5.000 mm
 Softshell-Material ist wind- und wasserdicht,
 hoch atmungsaktiv durch 3-Lagenlaminat

- alle Reißverschlüsse wasserdicht
- hoch abriebfest, robustes Softshellmaterial
- Reflexstreifen aus 3M™ Scotchlite™ Reflexmaterial
- angenehm zu tragen durch Fleece-material innen in der Jacke
- Reflexmaterial vorne, hinten, Schulter und Ärmel
- verstellbarer Ärmelsaum
- Saum weitverstellbar
- abnehmbare Kapuze
- 2 Taschen über dem Saum
- 1 Brusttasche
- 1 Innentasche



Nr.	Farbe	Gr.
906370	gelb/marine	S
906371	gelb/marine	M
906372	gelb/marine	L
906373	gelb/marine	XL
906374	gelb/marine	XXL
906375	gelb/marine	XXXL
906740	orange/marine	S
906741	orange/marine	M
906742	orange/marine	L
906743	orange/marine	XL
906744	orange/marine	XXL
906745	orange/marine	XXXL

Preis ab 20 Stk. € 63,40

€/Stk. ab 5 ab 20
 74,90 68,90 63,40



Preis ab 20 Stk. € 47,90

€/Stk. ab 5 ab 20
 55,90 51,70 47,90



Abnehmbare Ärmel

Körpermaße und Größenaufstellung. Tabelle siehe letzte Katalogseite!

Schuhe - Bekleidung - Arbeitssicherheit

Warnschutzpilotjacke SIEGFRIED

Norm EN 471 Klasse 3
(Weste separat Klasse 2),
EN 343 Klasse 3, EN 340
Obermaterial 100% Polyester Oxford,
atmungsaktive PU-Beschichtung
Atmungsaktivität 2.000 g/m²/24h
Wassersäule 2.000 mm
Ärmelfutter 100% Polyester
Faserpelz 70% Polyacryl/30% Polyester
Farbe fluoescierend gelb
oder orange /marine
4-in-1 Funktion
• Kragen und Ärmel abnehmbar,
Webpelz-Futter herausnehmbar
• Material ist wind- und wasserdicht
• Nähte geschweißt
• Reflexstreifen aus 3M™
Scotchlite™ Reflexmaterial
• Kapuze im Kragen integriert
• Ärmelbund mit
Druckknöpfen verstellbar
• Strickbundabschluss am Saum
• mit Patte abgedeckter
Front-Reißverschluss
• einfache Emblemanbringung durch
Reißverschluss im Futter

Abnehmbare
Ärmel



Taschen:
• 1 Ärmeltasche
mit Reißverschluss
• 2 Brusttaschen mit
Patte, rechte Seite mit
aufgesetzten Stifftaschen
und Handytasche
• 2 Seitentaschen
• 1 Innentasche



Nr.	Farbe	Gr.
906412	gelb	S
906413	gelb	M
906414	gelb	L
906415	gelb	XL
906416	gelb	XXL
906417	gelb	XXXL
906758	orange	S
906759	orange	M
906760	orange	L
906761	orange	XL
906762	orange	XXL
906763	orange	XXXL

Preis
ab 20 Stk. € 67,10

€/Stk. ab 5 ab 20
76,00 71,40 67,10



Weste zertifiziert nach EN471

Körpermaße und Größenaufstellung
Tabelle siehe letzte Katalogseite!



Warnschutz-Thermo-Latzhose NORWAY

Norm EN 471 Klasse 2,
EN 14058 Klasse 3, EN 340
Obermaterial 60% Baumwolle,
40% Polyester, ca. 250 g/m²
Wattierung 100% Polyester
Größen S-XXXL
Farbe fluoescierend gelb
oder orange /marine
• innen angenehm zu tragendes
Polyester-Futter
mit warmer Thermowattierung,
guter Kältschutz nach EN 14058
• außen abriebfestes Polyester-
Baumwoll-Mischgewebe
• wasserabweisend durch
hochwertige Beschichtung
• weitenverstellbarer Bund
• Träger verstellbar
Taschen:
• 1 Latz-, 2 Seiten- und
1 Zollstocktasche
• Reißverschlüsse seitlich am
Hosenbein für besseren Einstieg

Nr.	Farbe	Gr.
90169	orange	S
90170	orange	M
90171	orange	L
90172	orange	XL
90173	orange	XXL
90174	orange	XXXL

Nr.	Farbe	Gr.
90175	gelb	S
90176	gelb	M
90177	gelb	L
90178	gelb	XL
90179	gelb	XXL
90180	gelb	XXXL

Preis
ab 20 Stk. € 52,90

€/Stk. ab 5 ab 20
59,90 56,30 52,90



Caps

Material: 65% Polyester /
35% Baumwolle
ausgenommen orange,
gelb ist 80% Polyester/ 20% Baumwolle
Größe: universal
Farbe fluoescierend orange
• 6-teiliges Kopfteil
mit eingestickten Luftlöchern
• integrierte Reflexpaspel
• 2-farbig abgesetzter Schirm mit
besticktem Zwischenteil (Sandwich-Peak)
• Schiebeverschluss hinten

Nr.	Farbe	Gr.
906679	orange/grau	universal
906680	gelb/grau	universal
906681	rot/schwarz	universal
906682	marine/grau	universal
906683	grau/schwarz	universal
906684	schwarz/grau	universal
906685	weiß/grau	universal
906686	grün/schwarz	universal

Preis
ab 20 Stk. € 4,90

€/Stk. ab 5 ab 20
5,90 5,60 4,90



Schuhe - Bekleidung - Arbeitssicherheit

T-Shirt

Material: 100 % Baumwolle, ausgenommen Hellgrau ist 98 % Baumwolle / 2 % Viskose
Dunkelgrau ist 65% Polyester / 35 % Baumwolle
gekämmte Ware einlaufgeschützt Gewicht ca. 180 g/m²

Nr.	Farbe	Gr.
906601	schwarz	S
906602	schwarz	M
906603	schwarz	L
906604	schwarz	XL
906605	schwarz	XXL
906606	schwarz	XXXL
906607	weiß	S
906608	weiß	M
906609	weiß	L
906610	weiß	XL
906611	weiß	XXL
906612	weiß	XXXL
906613	rot	S
906614	rot	M
906615	rot	L
906616	rot	XL
906617	rot	XXL
906619	royal	S
906620	royal	M
906621	royal	L
906622	royal	XL
906623	royal	XXL
906625	marine	S
906626	marine	M
906627	marine	L
906628	marine	XL
906629	marine	XXL
906631	hellgrau	S
906632	hellgrau	M
906633	hellgrau	L
906634	hellgrau	XL
906635	hellgrau	XXL
906636	hellgrau	XXXL
906637	dunkelgrau	S
906638	dunkelgrau	M
906639	dunkelgrau	L
906640	dunkelgrau	XL
906641	dunkelgrau	XXL



Preis **€ 10,90**
ab 20 Stk.

€/Stk. ab 5 ab 20
12,90 11,90 10,90

Baseballkappe

- mit verstellbarem Innenleben
- gepolsterter PE-Stoßschutz in der Innenseite
- seitliche Belüftung
- für Kopfumfang von 54 – 59 cm
- Bezug aus schwarzer Baumwolle
- entspricht EN812:2012

Neu!

Preis **€ 12,99**

Nr.	Farbe
100120	schwarz



Ökoprofi Cap Universalgröße

Nr.	Farbe
94956	blau
94957	rot

Preis **€ 3,90**
ab 20 Stk.

€/Stk. ab 5 ab 20
3,90 3,40 2,90



Unterziehaube

- Material: 70% Polyacryl, 30% Polyester
- Größen: universal
- dünne Ausführung



Nr.	Bezeichnung	€
91759	Unterziehaube marine	3,50



Thinsulate TM - Mütze

- Material: 100% Polyacryl
- Futter: 100% Polyester
- Größen: universal



Nr.	Farbe
91753	schwarz/rot
91754	marine/grau
91756	schwarz/grau
91757	orange-fluoreszierend/schwarz
91758	gelb-fluoreszierend/schwarz



Preis **€ 4,20**
ab 20 Stk.

€/Stk. ab 5 ab 20
4,90 4,60 4,20



Polo-Shirt

100 % Baumwolle (Piqué) ausgenommen Dunkelgrau ist 65 % Polyester, 35% Baumwolle, einlaufgeschützt
Gewicht ca. 220 g/m²

Nr.	Farbe	Gr.
906643	schwarz	S
906644	schwarz	M
906645	schwarz	L
906646	schwarz	XL
906647	schwarz	XXL
906648	schwarz	XXXL
906649	weiß	S
906650	weiß	M
906651	weiß	L
906652	weiß	XL
906653	weiß	XXL
906654	weiß	XXXL
906655	rot	S
906656	rot	M
906657	rot	L
906658	rot	XL
906659	rot	XXL
906660	rot	XXXL
906661	royal	S
906662	royal	M
906663	royal	L
906664	royal	XL
906665	royal	XXL
906666	royal	XXXL
906667	marine	S
906668	marine	M
906669	marine	L
906670	marine	XL
906671	marine	XXL
906672	marine	XXXL
906673	dunkelgrau	S
906674	dunkelgrau	M
906675	dunkelgrau	L
906676	dunkelgrau	XL
906677	dunkelgrau	XXL
906678	dunkelgrau	XXXL



Preis **€ 13,10**
ab 20 Stk.

€/Stk. ab 5 ab 20
14,90 14,00 13,10

Schuhe - Bekleidung - Arbeitssicherheit

Polo-Shirt „Fruit of the Loom“ mit Brusttasche

- 180 g/m² (Weiß 170 g/m²)
- 65 % Polyester, 35 % Baumwolle
- Nackenband
- 3er-Knopfleiste mit Ton-in-Ton Knöpfen
- Ersatzknopf
- Brusttasche
- Flachgestrickte Bündchen
- Bequeme Passform
- Waschbar bis 60°C



Nr.	Farbe	Gr.
906764	weiß	S
906765	weiß	M
906766	weiß	L
906767	weiß	XL
906768	weiß	XXL
906769	schwarz	S
906770	schwarz	M
906771	schwarz	L
906772	schwarz	XL
906773	schwarz	XXL
906774	grau	S
906775	grau	M
906776	grau	L
906777	grau	XL
906778	grau	XXL
906779	dunkelblau	S
906780	dunkelblau	M
906781	dunkelblau	L
906782	dunkelblau	XL
906783	dunkelblau	XXL
906784	blau	S
906785	blau	M
906786	blau	L
906787	blau	XL
906788	blau	XXL
906789	rot	S
906790	rot	M
906791	rot	L
906792	rot	XL
906793	rot	XXL

Preis ab 20 Stk. **€ 11,90**

€/Stk. ab 5 ab 20
13,90 12,70 11,90

Polo-Shirt Heavy Piqué

- 220 g/qm (weiß 211 g)
- 100 % Baumwolle, vorgeschrunpft
- Nackenband • 3er-Knopfleiste
- verstärkte Doppelnähte • Schlauchware

Nr.	Farbe	Gr.
906794	weiß	S
906795	weiß	M
906796	weiß	L
906797	weiß	XL
906798	weiß	XXL
906799	schwarz	S
906800	schwarz	M
906801	schwarz	L
906802	schwarz	XL
906803	schwarz	XXL
906804	sportgrau	S
906805	sportgrau	M
906806	sportgrau	L
906807	sportgrau	XL
906808	sportgrau	XXL
906814	jagdgrün	S
906815	jagdgrün	M
906816	jagdgrün	L
906817	jagdgrün	XL
906818	jagdgrün	XXL
906819	kardinal rot	S
906820	kardinal rot	M
906821	kardinal rot	L
906822	kardinal rot	XL
906823	kardinal rot	XXL



Preis ab 20 Stk. **€ 7,90**

€/Stk. ab 5 ab 20
9,00 8,40 7,90

„Ökoprofi“ Polo

- Damen-Polo: Leicht taillierte Schnittführung
- M/W: Knöpfe mit KÜBLER-Schriftzug
- Herren: 3er-Knopfleiste
- Damen: Schmale, feminine 3er-Knopfleiste
- M/W: Strickkragen und Nackenband
- Doppelnaht an Arm- und Saumabschluss
- Geprüft nach EN ISO 15797
- Material: 50 % Baumwolle, 50 % Polyester

Neu!

Nr.	Farbe	Gr.
60560	dunkelgrau	S
60561	dunkelgrau	M
60562	dunkelgrau	L
60563	dunkelgrau	XL
60564	dunkelgrau	XXL
60565	dunkelgrau	XXXL
60568	dunkelgrau	S
60569	dunkelgrau	M
60570	dunkelgrau	L
60571	dunkelgrau	XL
60572	dunkelgrau	XXL
60573	dunkelgrau	3XL
60574	dunkelgrau	4XL

Damen

Herren



Preis **€ 21,90**

Polo-Shirt BILBAO

- 100 % Baumwolle (Piqué) Gewicht: ca. 220 g/m²
- moderne und ergonomische Passform
- Kontrasteinsätze vorne und hinten
- Knopfleiste mit drei Knöpfen

Nr.	Farbe	Gr.
906830	marine/grau	S
906831	marine/grau	M
906832	marine/grau	L
906833	marine/grau	XL
906834	marine/grau	XXL
906835	marine/grau	XXXL

Preis ab 20 Stk. **€ 15,30**

€/Stk. ab 5 ab 20
17,80 16,50 15,30



Körpermaße und Größenaufstellung:
Tabelle siehe letzte Katalogseite!

Pullover „Ökoprofi“

- Material 100% Acryl
- Gewicht 420 g/m²
- hoher ZIP-Kragen und weiche Innenseite
- elastischer Bund und Ärmelabschluss
- extra robuster ZIP - Reißverschluss
- langanhaltende Farbbrillanz
- Waschbar bis 40 Grad & mit ähnlichen Farben
- Pullover bitte nicht bügeln oder bleichen!

Nr.	Farbe	Gr.
51280	dunkelgrau	S
51281	dunkelgrau	M
51282	dunkelgrau	L
51283	dunkelgrau	XL
51284	dunkelgrau	XXL



Preis ab 20 Stk. **€ 26,50**

€/Stk. ab 5 ab 20
29,90 28,10 26,50

Schuhe - Bekleidung - Arbeitssicherheit

Sweatshirt

- 280 g/qm
- 80% Baumwolle, ringgesponnen und gekämmt, 20% Polyester
- Angesetzte Ärmel
- Rippstrickkragen und Bund mit Elasthan
- Modischer, körpernaher Schnitt
- Seitennähte

Nr.	Farbe	Gr.
91804	grün	S
91805	grün	M
91806	grün	L
91807	grün	XL
91808	grün	XXL
91810	grau	S
91811	grau	M
91812	grau	L
91813	grau	XL
91814	grau	XXL
91816	rot	S
91817	rot	M
91818	rot	L
91819	rot	XL
91820	rot	XXL
91822	sand	S
91823	sand	M
91824	sand	L
91825	sand	XL
91826	sand	XXL
91828	royal	S
91829	royal	M
91830	royal	L
91831	royal	XL
91832	royal	XXL



Preis ab 20 Stk. € 17,00
 €/Stk. ab 5 ab 20
 19,90 18,90 17,00

Kapuzen-Sweatshirt

- 280 g/qm • 80% Baumwolle, ringgesponnen und gekämmt, 20% Polyester
- Doppelt gelegte Kapuze mit Kordelzug
- Doppelnäht im Schulterbereich
- Angesetzte Ärmel • Seitennähte
- Ärmelbündchen und Taillenbund aus Rippstrick mit Elasthan
- Aufgesetzte Kängurutasche
- Modischer, enger Schnitt

Nr.	Farbe	Gr.
91834	grau	S
91835	grau	M
91836	grau	L
91837	grau	XL
91838	grau	XXL
91840	real grün	S
91841	real grün	M
91842	real grün	L
91843	real grün	XL
91844	real grün	XXL
91852	rot	S
91853	rot	M
91854	rot	L
91855	rot	XL
91856	rot	XXL



Preis ab 20 Stk. € 22,00
 €/Stk. ab 5 ab 20
 25,90 23,90 22,00

Schutzhelme

Nr. 07077 Bezeichnung **Schutzhelm orange EN 397** € 6,90
 • Helmschale: Polyethylen
 • Schweißband: Kunstleder
 • Kopfweite: 52-61 cm
 • Kältebeständigkeit: bis -10 °C
 • Gewicht: ca. 310 g
 • Elektrische Isolierung: bis 1000 V
 • 6-Punkt-Aufhängung aus Kunststoff
 • weit in den Nacken reichendes Kopfband
 • 30 mm Stecktaschen



95225 **Forsthelm mit Gehöru. Gesichtsschutz** 22,00
 Ideal für Forstarbeiten durch stabiler Krempe als Kopfschutz, Netzvisier als Gesichtsschutz, Kopfhörer als Gehörschutz und zusätzlichem Nackenschutz.
 • Größenverstellbar mit Easyfit Click System.
 • Erhöhter Tragekomfort durch gepolstertes und extra langes Kopfband.
 • geprüft nach EN 397, 352 und 1731



89703 **Forsthelm EK-Tech** 29,90 mit Gehöru. und Gesichtsschutz
 • sehr gute Belüftung
 • bis Kopfgröße 61
 • Ratschensystem zur stufenlosen Einstellung
 • Schild schützt vor umherfliegenden Teilen
 • Schwarze Kappe dient als Blendschutz
 • Feste Helmcrempe
 • Extra langes und gepolstertes Kopfband für mehr Komfort
 • Ohrenteil mit Gehörschutz



73387 **Forsthelm Peltor** 59,90
 • große Belüftungsöffnungen am höchsten Punkt
 • 4-Punkt-Aufhängung
 • sehr hoher Tragekomfort
 Visier:
 • Lichtreduktion: 45%
 • Schutz für Augen und Gesicht nach vorn und auch in seitliche Richtung
 • Waldarbeiter-Ausführung mit Kunststoffgitter
 • Gelenk zum Auf- und Abklappen
 Ohrschützer: • Zweipunkt-Aufhängung
 • stufenlose Höhenverstellung
 • breite, weiche Dichtungsringe



60971 **Forsthelm Ranger** 119,90
 RANGER ABS mit patentierter CRASHBOX, Gestell- und Kinnriemenverstellung, Metall-Wabengitter, 26dB Anti-Lärmschutzschalen, gut sichtbare orangefarbene und reflektierende Seitenplatten. EN352-3 / EN1731 / EN397.

Neu!



STRICKJACKE

Erhältliche Farben:

7512 Rot Wangelb

Erhältliche Größen: Preis:

XS, S, M, L, XL	€ 145,00
XXL, 3XL	€ 159,90
4XL	€ 175,00



Bestellnummer:
 Artikelnummer (Farbe) + Größe
 z.B.: 7512M



100 % Polyester, ca. 300 g/m²

DESIGN Körperbetonter Schnitt | Stricklook in neuem Materialmix, melierte Optik | Kontrast-Elemente: Seitenflanken, Oberärmel, Vorder und Rückenkoller, Ärmel- und Schulteraufsätze, Ärmelsaumweitenverstellung | Reflex-Elemente: Reflexpaspel an Vorder- und Rückenkoller, Oberarm

FUNKTION 2 Seitentaschen mit gedrehtem Reißverschluss | Sichtbarer, gedrehter Frontreißverschluss mit kombinierter Kinn- u. Windschutzblende | Hochschließender Kragen, Innenkragen aus weichem, anschmiegsamen Material | Ventilationsöffnungen mit Reißverschluss im Achselbereich | Jackensaum mit Gummikordel weitenregulierbar | Verlängerter Rücken | Ergonomisch geschnittene Ärmel mit zusätzlicher Bewegungszone für mehr Bewegungsfreiheit | Links: Napoleontasche mit gedrehtem Reißverschluss | Ärmelsaum mit Klett weitenregulierbar | Robuste Ärmel- und Schulteraufsätze | Jackeninnenseite mit wärmendem Plüsch | Ergonomisch geformte, griffige Zipper

FUNKTIONSSHIRT

Erhältliche Farben:

7612 Rot Wangelb

Erhältliche Größen: Preis:

XS, S, M, L, XL	€ 38,00
XXL, 3XL	€ 42,00
4XL	€ 45,00



Bestellnummer:
 Artikelnummer (Farbe) + Größe
 z.B.: 7612M



87 % Polyester, 13 Elasthan, ca. 170 g/m²

DESIGN Körperbetonter Schnitt | Kontrast-Elemente Wangelb: Schulter- und Vorderteilpasse, Reißverschluss | Kontrast-Elemente Schwarz: Achsel, Seitenflanken | Linke Brust mit KÜBLER-Branding

FUNKTION Zipp-Neck Shirt | Angeschchnittener Stehkragen | Extra flacher Reißverschluss mit kombinierter Kinn und Windschutzblende | Achsel und Seitenflanken mit Ventilationseinsätzen aus Mesh | Leichtes und elastisches Funktionsgewebe mit geruchshemmenden Eigenschaften, schnelltrocknend und feuchtigkeitsregulierend

STRICKJACKE LIGHT

Erhältliche Farben:

7412 Rot Wangelb

Erhältliche Größen: Preis:

XS, S, M, L, XL	€ 88,90
XXL, 3XL	€ 97,00
4XL	€ 106,00



Bestellnummer:
 Artikelnummer (Farbe) + Größe
 z.B.: 7412M



100 % Polyester, ca. 300 g/m²

DESIGN Körperbetonter Schnitt | Stricklook in neuem Materialmix, melierte Optik | Kontrast-Elemente Wangelb: Schulterpasse, Reißverschlüsse, Ärmel- und Jackensaum | Kontrast-Elemente Schwarz: Brusttasche, Innenkragen, Kinn- und Windschutzblende

FUNKTION 2 Seitentaschen mit gedrehtem Reißverschluss | Sichtbarer, gedrehter Frontreißverschluss mit kombinierter Kinn- und Windschutzblende | Hochschließender Kragen | Ärmel- und Jackensaum Gummieinfassung | Verlängerter Rücken | Ergonomisch geschnittene Ärmel mit zusätzlicher Bewegungszone für mehr Bewegungsfreiheit | Links: Napoleontasche mit gedrehtem Reißverschluss | 2 Innentaschen | Flat-Look Nähte für druckfreies Tragegefühl | Ergonomisch geformte, griffige Zipper

Schuhe - Bekleidung - Arbeitssicherheit

Ultrashell Jacke FOREST

- 100 % Polyester, ca. 180 g/m²
- EasyBrand-Brusttaschen
- Kontrast-Elemente Warngelb: Brust- und oberer Rückenbereich
- Kontrast-Elemente Schwarz: Seitenflanken, Saumabschluss und Ventilationsöffnungen, Einsätze an Unterarm, Kragen u. Schulter, Innenkragen
- Windschutzblende mit KÜBLER-Branding
- CORDURA® und Reißverschlüsse: Schwarz
- Reflex-Elemente: Reflexpaspel an Vorder- und Rückenkoller, am Oberarm im „Shark“-Design
- 2 Napoleontaschen mit Reißverschluss
- Hoch schließender Kragen
- Ventilationseinsätze aus Mesh unterhalb Brust und am Rücken
- Schulterbereich mit CORDURA® verstärkt
- Sichtbarer, robuster Frontreißverschluss mit kombinierter Kinn- und Windschutzblende
- Verlängerter Rücken
- Ergonomisch geschnittene Ärmel mit zusätzlichen Bewegungszonen
- Ärmelsaum mit Klette weitenregulierbar
- Ärmel mit innenliegendem Funktionsbündchen aus Mesh
- Links: schnell zugängliche Innentasche an der Hüfte für Notfallset, von außen gekennzeichnet
- Belastungspunkte mit Riegeln gesichert
- Ergonomisch geformte, griffige Zipper



Nr.	Farbe	Gr.	€
7212S	rot/warngelb	S	99,00
7212M	rot/warngelb	M	99,00
7212L	rot/warngelb	L	99,00
7212XL	rot/warngelb	XL	99,00
7212XXL	rot/warngelb	XXL	110,90
72123XL	rot/warngelb	XXXL	110,90



Nr.	Farbe	Gr.	€
7213S	oliv/warngelb	S	99,00
7213M	oliv/warngelb	M	99,00
7213L	oliv/warngelb	L	99,00
7213XL	oliv/warngelb	XL	99,00
7213XXL	oliv/warngelb	XXL	110,90
72133XL	oliv/warngelb	XXXL	110,90



Hosenträger

Nr.	Bezeichnung	€
97342	Hosenträger rot	24,00
97344	Hosenträger oliv zu Forsthose	24,00



Schnittschutzhose FOREST

- 65 % Polyester, 35 % Baumwolle, ca. 270 g/m² (Oberstoff)
- Einsätze an Bund, Bein- und Seitentaschen, oberhalb Knie, Gürtelschlaufen hinten
- Kontrast-Elemente Schwarz: Tascheneingriffe, Knie- und Saumverstärkung, Meterstabtasche, Kniekehleinsätze
- Innenbund mit KÜBLER-Branding
- CORDURA® und Reißverschlüsse: Schwarz
- Reflex-Elemente: Reflexpaspel seitlich unterhalb Knie im „Shark“-Design



FUNKTION

- 2 Seitentaschen mit Reißverschluss, Eingriffe mit CORDURA®-Verstärkung
- Rechts: Gesäßtasche mit Reißverschluss, Patte und Druckknöpfen
- Rechts: ergonomisch positionierte, lose Meterstabtasche aus CORDURA® mit Öffnung für Motorsägen-Schlüssel und zusätzlicher Verstärkung
- Links: geräumige Schenkeltasche mit Patte und Druckknöpfen
- Elastischer Bundeinsatz mit Nierenschutz
- Vorgeformte Knie mit CORDURA®-Verstärkung
- Innenbein mit Saumverstärkung aus CORDURA®
- Ventilationseinsätze aus Softshell und Mesh oberhalb Kniekehle für optimalen Temperatureausgleich
- Integrierte Gamasche aus Mesh als Schutz- und Insektenschutz, mit Haken am Schuh zu befestigen
- 3 Kordel-Einsätze am Bund zur Befestigung von Hosenträgern
- Bund mit 2 Druckknöpfen und innenliegendem Konterknopf für sicheren Verschluss
- Schlitz mit Reißverschluss
- Ergonomisch geformte, griffige Zipper
- Belastungspunkte mit Riegeln gesichert
- Ausgestattet mit 9 Lagen Schnittschutzgewebe

Nr.	Farbe	Gr.	€
7312S-78	rot/warngelb	S-78	187,00
7312S-82	rot/warngelb	S-82	187,00
7312S-89	rot/warngelb	S-89	187,00
7312M-78	rot/warngelb	M-78	187,00
7312M-82	rot/warngelb	M-82	187,00
7312M-89	rot/warngelb	M-89	187,00
7312L-78	rot/warngelb	L-78	187,00
7312L-82	rot/warngelb	L-82	187,00
7312L-89	rot/warngelb	L-89	187,00
7312XL-78	rot/warngelb	XL-78	187,00
7312XL-82	rot/warngelb	XL-82	187,00
7312XL-89	rot/warngelb	XL-89	187,00
7312XXL-78	rot/warngelb	XXL-78	205,00
7312XXL-82	rot/warngelb	XXL-82	205,00
7312XXL-89	rot/warngelb	XXL-89	225,00
73123XL-78	rot/warngelb	XXXL-78	205,00
73123XL-82	rot/warngelb	XXXL-82	205,00
73123XL-89	rot/warngelb	XXXL-89	225,00



Nr.	Farbe	Gr.	€
7313S-78	oliv/warngelb	S-78	187,00
7313S-82	oliv/warngelb	S-82	187,00
7313S-89	oliv/warngelb	S-89	187,00
7313M-78	oliv/warngelb	M-78	187,00
7313M-82	oliv/warngelb	M-82	187,00
7313M-89	oliv/warngelb	M-89	187,00
7313L-78	oliv/warngelb	L-78	187,00
7313L-82	oliv/warngelb	L-82	187,00
7313L-89	oliv/warngelb	L-89	187,00
7313XL-78	oliv/warngelb	XL-78	187,00
7313XL-82	oliv/warngelb	XL-82	187,00
7313XL-89	oliv/warngelb	XL-89	187,00
7313XXL-78	oliv/warngelb	XXL-78	205,00
7313XXL-82	oliv/warngelb	XXL-82	205,00
7313XXL-89	oliv/warngelb	XXL-89	225,00
73133XL-78	oliv/warngelb	XXXL-78	205,00
73133XL-82	oliv/warngelb	XXXL-82	205,00
73133XL-89	oliv/warngelb	XXXL-89	225,00



Schuhe - Bekleidung - Arbeitssicherheit

Ultrashell Jacke PRO Kübler

DESIGN

- Körperbetonter Schnitt
- EasyBrand-Brusttaschen für leichtere Individualisierung
- Kontrast-Elemente Warngelb: Brust- und oberer Rückenbereich, Ärmelinsatz, Mesh-Einsatz in Ventilationsöffnungen
- Kontrast-Elemente Schwarz: Schulterereinsatz, Seitenflanken, Saumabschluss hinten, Einsatz an Innenarm, Innenkragen und Ärmelsaumweitenverstellung
- Windschutzblende mit KÜBLER-Branding
- CORDURA® und Reißverschlüsse: Schwarz
- Reflex-Elemente: Reflexpatches vorne und hinten auf Taillenhöhe, Reflexpaspeln am Oberarm im „Shark“-Design

FUNKTION

- 2 Vordertaschen mit abgedecktem Reißverschluss
- 2 Napoleontaschen mit abgedecktem Reißverschluss
- Hochschließender Kragen
- Ventilationsöffnungen mit Reißverschluss und Mesh-Einsatz im Achselbereich
- Schulterbereich mit CORDURA®-Verstärkung
- Sichtbarer, robuster Frontreißverschluss mit kombinierter Kinn- und Windschutzblende
- Verlängerter Rücken
- Ergonomisch geschnittene Ärmel mit zusätzlichen Bewegungszonen für mehr Bewegungsfreiheit
- Ärmelsaum mit Klette weitenregulierbar
- Ärmel mit innenliegendem Funktionsbündchen aus Mesh
- Links: schnell zugängliche Innentasche an der Hüfte für Notfallset, von außen gekennzeichnet
- Belastungspunkte mit Riegeln gesichert
- Ergonomisch geformte, griffige Zipper

Neu!

KÜBLER
WORKWEAR



PFLIEGEEMPFEHLUNG



Schnittschutzhose PRO Kübler

DESIGN

- Kontrast-Elemente Warngelb: Einsatz an Beintaschen und oberhalb Knie
- Mesh-Einsatz in Ventilationsöffnungen
- Kontrast-Elemente Schwarz: Knie- und Saumverstärkung, Meterstabtasche, Nierenschutz und Sattel an Hinterhose, unterer Beinbereich
- Innenbund mit KÜBLER-Branding
- CORDURA® und Reißverschlüsse: Schwarz
- Reflex-Elemente: Reflexpaspeln seitlich unterhalb Knie im „Shark“-Design, an Knie, Saum und Ventilationsöffnungen

FUNKTION

- Ergonomische Linienführung für mehr Bewegungsfreiheit
- 2 Seitentaschen mit abgedecktem Reißverschluss
- 2 Gesäßtaschen mit abgedecktem Reißverschluss
- Rechts: ergonomisch positionierte, lose Meterstabtasche aus CORDURA® mit Öffnung für Motorsägen-Schlüssel und zusätzlicher Verstärkung
- Links: geräumige Schenkeltasche mit abgedecktem Reißverschluss
- Elastischer Bundeinsatz mit verstärktem Nierenschutz
- Stretcheinsätze an Oberschenkel, Knieverstärkung und Hinterhose bis zur Wade
- Vorgeformte Knie mit CORDURA®-Verstärkung
- Dornenschutz im unteren Beinbereich
- Ventilationsöffnungen mit Reißverschluss und Mesh-Einsatz oberhalb Kniekehle für optimalen Temperaturengleich
- Integrierte Gamasche aus Mesh als Schmutz- und Insektenschutz, mit Haken am Schuh zu befestigen
- 3 Kordel-Einsätze am Bund zur Befestigung von Hosenträgern
- Robuste Gürtelschlaufen, rechts mit Schlaufe für Karabiner Bund mit 2 Druckknöpfen und innenliegendem Konterknopf für sicheren Verschluss
- Schlitz mit Reißverschluss
- Ergonomisch geformte, griffige Zipper
- Belastungspunkte mit Riegeln gesichert
- Wasserabweisender, abriebfester und ölbeständiger Oberstoff
- Ausgestattet mit 7 Lagen elastischem Schnittschutzgewebe

Neu!

KÜBLER
WORKWEAR



PFLIEGEEMPFEHLUNG

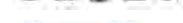

WASSERWEISUNG



Nr.	Farbe	Gr.	€
61000	rot/warngelb	XS	112,90
61001	rot/warngelb	S	112,90
61002	rot/warngelb	M	112,90
61003	rot/warngelb	L	112,90
61004	rot/warngelb	XL	112,90
61005	rot/warngelb	XXL	122,90
61006	rot/warngelb	3XL	122,90
61007	rot/warngelb	4XL	132,90

Nr.	Farbe	Gr.	€
61008	rot/warngelb	S-78	299,00
61009	rot/warngelb	S-82	299,00
61010	rot/warngelb	S-89	299,00
61011	rot/warngelb	M-78	299,00
61012	rot/warngelb	M-82	299,00
61013	rot/warngelb	M-89	299,00
61014	rot/warngelb	L-78	299,00
61015	rot/warngelb	L-82	299,00
61016	rot/warngelb	L-89	299,00
61017	rot/warngelb	XL-78	299,00
61018	rot/warngelb	XL-82	299,00
61019	rot/warngelb	XL-89	299,00
61020	rot/warngelb	XXL-78	328,90
61021	rot/warngelb	XXL-82	328,90
61022	rot/warngelb	XXL-89	328,90
61023	rot/warngelb	3XL-78	328,90
61024	rot/warngelb	3XL-82	328,90
61025	rot/warngelb	3XL-89	328,90

Schuhe - Bekleidung - Arbeitssicherheit

Jacke orange-schwarz

- Stoff ist aus wasserabweisendem Gewebe
- Ärmel aus Kevlar schützen vor Dornen, sind reißfest, wasserdicht, abriebfest und ölbeständig.
- Reflexstreifen sind an den Ärmeln, der Front- und Rückseite angebracht
- kein Schnittschutz
- Gewicht: 0,5 kg
- Material: 90% Polyester, 10% Nylon
- 3 m Reflexfolie

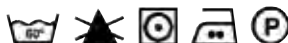

Nr.	Bezeichnung	Gr.	€
89679	Jacke	S	69,00
89680	Jacke	M	69,00
89681	Jacke	L	69,00
89682	Jacke	XL	69,00
89683	Jacke	XXL	69,00
89684	Jacke	XXXL	69,00

Forstlatzhose mit Kevlar

- CE EN340, EN 381-5, Klasse 1, 20m/s
 - Die Latzhose ist vorne mit 6 Lagen Beinschutz ausgestattet, der Schutz überlappt die Nähte, ist sehr leicht und bietet ausgezeichneten Schutz und Flexibilität bei Forstarbeiten.
 - Der Stoff auf der Rückseite ist aus innovativem 4-Wege-Rip-Stop und Stretch-Material. Das Material hat eine sehr lange Lebensdauer und ist wasserabweisend.
 - mit reflektierenden Teilen
 - der mit Kevlar verstärkte Stoff schützt vor Dornen, ist wasserabweisend, extrem reißfest, abrieb-, hitze- und ölbeständig.
 - Engtex Kettensägen-Schutzmaterial im Inneren.
 - hochwertiges Stretchfutter
 - Material: 35% Nylon, 35% Polyester, 14% Polypropylen, 9% Polyethylen, 5% Kevlar, 2% Elastan
 - 3 m Reflektionsband
 - Gewicht: 1,1 kg
- Achtung: Wenn das Schutzmaterial beschädigt ist, muss das Kleidungsstück ersetzt werden.



Nr.	Bezeichnung	Gr.	€
89673	Forstlatzhose	48	159,00
89674	Forstlatzhose	50	159,00
89675	Forstlatzhose	52	159,00
89676	Forstlatzhose	54	159,00
89677	Forstlatzhose	56	159,00
89678	Forstlatzhose	58	159,00

Forstjacke

- Brust- u. Rückenkoller in Warnfarbe, mit großer Rückenentlüftung und verlängertem Rückenteil, Ärmelbündchen mit Weitenverstellung, eine aufgesetzte Brusttasche mit Patte selbstschließend, eine aufgesetzte Handytasche mit Patte und Druckknopfverschluss, 2 aufgesetzte Seitentaschen selbstschließend, 1 Innentasche, 1 Innentasche mit Klettverschluss für Verbandspäckchen, Material wasser- u. schmutzabweisend, grün/leuchtorange



Nr.	Bezeichnung	Gr.	€
12130	Forstjacke	46/48	49,90
12131	Forstjacke	50/52	49,90
12132	Forstjacke	54/56	49,90
12133	Forstjacke	58/60	49,90

Forstarbeiterjacke Softshell

- Obermaterial 100% Polyester
- 3-Lagenlaminat
- Einsatz am Saum und Ärmelsaum
- 100% Polyester Oxford
- Material ist wind- und wasserdicht, atmungsaktiv durch 3-Lagenlaminat
- alle Reißverschlüsse wasserdicht
- angenehm zu tragen durch Fleece material innen in der Jacke
- Reflexpaspel vorne, hinten und Ärmel
- Saum weitenverstellbar
- 2 Taschen über dem Saum
- 1 Brusttasche
- 2 Innentaschen



Nr.	Farbe	Gr.
96376	grün/orange	S
96377	grün/orange	M
96378	grün/orange	L
96379	grün/orange	XL
96380	grün/orange	XXL
96381	grün/orange	XXXL

Preis ab 20 Stk. **€ 41,65**

€/Stk. ab 5 ab 20
49,90 46,16 41,65

Schnittschutzhose

- Form A EN 381
- DPLF-geprüfte Schnittschutzeinlage, dehnbare Zwickel im Schritt, zusätzlicher Gummizug im Bund, spezielle Verarbeitung am Hosenbeinsaum, hochgezogener Bund als Nierenschutz, verstellbare elastische Hosenträger, Bundweitenverstellung, zwei aufgesetzte Seitentaschen, eine aufgesetzte Gesäßtasche mit Patte u. Klettverschluss, eine Zollstocktasche, Brustlatztasche mit Reißverschluss, orange Warnkeile an den Hosenbeinen, Farbe grün



Nr.	Bezeichnung	Gr.	€
12141	Schnittschutzhose geprüft	48	69,90
12142	Schnittschutzhose geprüft	50	69,90
12143	Schnittschutzhose geprüft	52	69,90
12144	Schnittschutzhose geprüft	54	69,90
12145	Schnittschutzhose geprüft	56	69,90
12146	Schnittschutzhose geprüft	58	69,90
12147	Schnittschutzhose geprüft	60	69,90

Forstschuhe

- geprüft EN 381, Schutzklasse 20 m/s, EN ISO 17 249:2004 A-E-WRU
- sehr leichter Schuh
- Zehenschutzkappe
- griffiges Profil
- antistatische und ölbeständige Gummisohle
- Verschluss durch Triangel und Haken
- definierter Knickbereich oberhalb der Ferse
- Kugelfersen-Dämpfungselement für weiches Gehen
- roter Warnstripe auf der Zunge
- hoher Schaft
- Farbe: schwarz



Nr.	Bezeichnung	Gr.	€
56640	Forststiefel	40	158,90
56641	Forststiefel	41	158,90
56642	Forststiefel	42	158,90
56643	Forststiefel	43	158,90
56644	Forststiefel	44	158,90
56645	Forststiefel	45	158,90
56646	Forststiefel	46	158,90

Schuhe - Bekleidung - Arbeitssicherheit

Forstschuhe Kübler

Schnittschutztiefel – 8150

Zertifiziert nach DIN EN ISO17249,

Schnittschutzklasse 2 KWF

- Bester Tragekomfort und optimale Fußstabilität
- Hohe mechanische Belastbarkeit
- Ergonomischer Schnitt - an die natürliche Fußhaltung angepasst
- Geschützter Pulsbereich
- Leichter Einschlupf
- Temperatenausgleichend
- Sicherheitsstiefel mit Membrane S3, macht den Stiefel wasserbeständig und atmungsaktiv
- Winddicht, atmungsaktiv, leicht
- Aus robustem und wasserbeständigem Rindsleder
- Mit metallfreiem Durchtrittschutz und Stahlkappe
- Schnittschutzeinlage Schnittschutzklasse 2
- Rutschhemmende 2-Komponentensohle
- Sohle Gummi/PU
- Hochwertiges Modell für jedes Einsatzgebiet, für den Heimwerker, den ambitionierten Heimwerker und auch den Profi geeignet

Pflegeinformation vom Lieferanten:

Um eine längere Dauer zu garantieren, sollten die Schuhe nach dem Gebrauch immer geputzt werden.

Wir raten Ihnen folgende einfache Methoden:

Erdrückstände oder andere Rückstände mit einer Bürste oder einem Putzlappen, einem Spachtel mit weichen Borsten, usw. entfernen.

Das Oberleder regelmäßig mit einem geeigneten Schuhreinigungsmittel (Schuhcreme, - glanz, - spray, usw.) behandeln.

In gut gelüfteter Umgebung, nicht in der Nähe von extremen Wärmequellen trocknen lassen.

Nr.	Bezeichnung	Gr.	€
60720	Forstschuhe Kübler	36	208,00
60721	Forstschuhe Kübler	37	208,00
60722	Forstschuhe Kübler	38	208,00
60723	Forstschuhe Kübler	39	208,00
60724	Forstschuhe Kübler	40	208,00
60725	Forstschuhe Kübler	41	208,00
60726	Forstschuhe Kübler	42	208,00
60727	Forstschuhe Kübler	43	208,00
60728	Forstschuhe Kübler	44	208,00
60729	Forstschuhe Kübler	45	208,00
60730	Forstschuhe Kübler	46	208,00
60731	Forstschuhe Kübler	47	208,00



Neu!



Forststiefel

• geprüft CE EN381, Schutzklasse 24 m/s, EN345-2 SB / EN ISO 17 249:2004 Klasse 2

- großzügig bemessene Passform
- verstärkter, stabiler Fersenschutz
- zusätzlicher Zehenfreiraum
- Zehenschutzkappe aus Stahl
- vorbereitet für Filzinnenschuh (Klimaregulation)
- formgepresste Außensohle aus ölbeständigem Nitrilgummi mit abgeschrägtem Absatz
- weiches, nachstellbares Schaftende
- Reflektor an der Rückseite

Nr.	Bezeichnung	Gr.	€
61266	Forststiefel	41	81,90
61267	Forststiefel	42	81,90
61268	Forststiefel	43	81,90
61269	Forststiefel	44	81,90
61270	Forststiefel	45	81,90
61271	Forststiefel	46	81,90



Der Anti-Schock Handschuh WOTAN

Außergewöhnlicher Grip & perfekter Sitz für professionelle Anwender. Schützt die Hände gegen Stoß- und Aufprallverletzungen.

- enger Schnitt für Präzisionsarbeiten
- Silikonauflage an Fingerspitzen und Handflächen für optimalen Griff
- Polster an Handinnenflächen zum Dämpfen von Vibrationen
- ausgeklügeltes Polstermuster für mehr Bewegungsfreiheit
- elastisches Spandex am Handrücken für perfekte Passform und Luftdurchlässigkeit
- Klettverschluss gegen Hineinfallen von Fremdkörpern und für perfekten Sitz
- Fingerknöchelschutz aus Neopren

Haltbarkeit: **** Feingefühl: ***
Nässeschutz: ** Fett/Öl Beständigkeit: *
Rutschsicherheit: **** Atmungsaktivität: ****



Nr.	Bezeichnung	Gr.	€
60105	Active-Handschuh	8 M	13,90
60106	Active-Handschuh	9 L	13,90
60107	Active-Handschuh	10 XL	13,90
60108	Active-Handschuh	11 XXL	13,90
60109	Active-Handschuh	12 XXXL	13,90

Der Allrounder Handschuh ZELOS

Fester Sitz, elastischer Handrücken & gute Passform, das ist Ihr zuverlässiger Begleiter für alle täglichen Arbeiten im Haus, Hof & Garten!

- elastisches Spandex führt zu atmungsaktivem Handrücken und guter Passform
- Handflächen aus 1 mm starker, weicher, waschbarer Mikrofaser
- Klettverschluss gegen Hineinfallen von Fremdkörpern & für noch besseren Sitz

Haltbarkeit: *** Feingefühl: ****
Nässeschutz: *
Fett/Öl Beständigkeit: nicht geeignet
Rutschsicherheit: ***
Atmungsaktivität: ****



Nr.	Bezeichnung	Gr.	€
60092	Active-Handschuh	7 S	7,99
60093	Active-Handschuh	8 M	7,99
60094	Active-Handschuh	9 L	7,99
60095	Active-Handschuh	10 XL	7,99
60096	Active-Handschuh	11 XXL	7,99
60097	Active-Handschuh	12 XXXL	7,99

Arbeitshandschuhe

Qualitäts-Handschuh Okuda

Norm: EN 388

Material: weiches Nappaleder, strukturierter Baumwollrücken

- Profi-Qualität
- ungefütert
- gute Passform
- gutes Tastempfinden
- mit Klettverschluss

Nr.	Bezeichnung	Gr.	€
77513	Handschuh OKUDA	9	5,90
77514	Handschuh OKUDA	10	5,90
77515	Handschuh OKUDA	11	5,90



Lederhandschuhe

• EN 388

• Profi-Qualität

- aus weichem, naturfarbenen Rindnappaleder
- sehr gute Abriebfestigkeit
- Innenhand gefüttert
- Gummizug auf dem Handrücken

Nr.	Bezeichnung	Gr.	€
08921	Lederhandschuhe	10	6,90
33081	Lederhandschuhe	11	6,90



Schuhe - Bekleidung - Arbeitssicherheit

Der Abriebfeste HERMES

Tragekomfort trifft auf Robustheit.

- Vibrationsdämpfer an Handfläche für ermüdungsfreies Arbeiten
 - mit PVC doppelt verstärkte, angeraute Hand- & Fingerflächen für hervorragende Haltbarkeit & Griff, auch zum Arbeiten mit Seilen bestens geeignet
 - verstärkter Daumen-Zeigefingerbereich für eine längere Nutzungsdauer
 - elastisches Spandex am Handrücken sorgt für eine perfekte Passform & Luftdurchlässigkeit
 - Klettverschluss gegen Hineinfallen von Fremdkörpern & für perfekten Sitz
 - Fingerknöchelschutz aus Neopren
 - Frottee-Schweißzone für mehr Komfort
 - Lasche zum bequemeren Anziehen
- Haltbarkeit: ***** Feingefühl: ****
 Nässeschutz: ** Fett/Öl Beständigkeit: *
 Rutschsicherheit: *** Atmungsaktivität: ****



Nr.	Bezeichnung	Gr.	€
60100	Active-Handschuh	8 M	12,90
60101	Active-Handschuh	9 L	12,90
60102	Active-Handschuh	10 XL	12,90
60103	Active-Handschuh	11 XXL	12,90
60104	Active-Handschuh	12 XXXL	12,90

Latex-Handschuhe THERMOSTAR

Norm: EN 388

Träger: 35% Baumwolle, 65% Polyester, grau

Beschichtung: Schrumpf-Latex, grau

- Profi-Qualität • Mittelstrick, nahtlos
- Latex-Innenhandbeschichtung
- mit Kälteschutzfutter ausgestattet
- hohe Griff- und Rutschfestigkeit
- bequemer und angenehmer Tragekomfort
- anatomische Passform



Nr.	Bezeichnung	Gr.	€
87362	Handschuh	9	2,60
87363	Handschuh	10	2,60
87364	Handschuh	11	2,60

Handschuh STRONGHAND

• EN 388, EN 511

• Material: 100% Polyester (Terry), neon-gelb

- Profi-Qualität • Grobstrick, nahtlos
- doppelte Beschichtung an den Fingerspitzen
- Latex-Innenhandbeschichtung, schrumpfgeraut
- Kälteschutz bis max. 30 °C
- hohe Griff- und Rutschsicherheit
- wasserabweisende Innenhandfläche
- bequemer und angenehmer Tragekomfort



Nr.	Bezeichnung	Gr.	€
92757	Thermo-Handschuh	9	3,90
92758	Thermo-Handschuh	10	3,90
92759	Thermo-Handschuh	11	3,90

Der leichte HELIOS

Extrem gute Passform & geringes Gewicht = optimaler Komfort!

Der Handschuh für Präzisionsarbeiten!

- 0,5 mm ultra dünnes & dennoch haltbares Synthetikmaterial
 - voll umspannendes Lycra für vollständige Bewegungsfreiheit & Komfort – der Handschuh fühlt sich an wie eine zweite Haut
 - wabenförmige Matrix aus Silikon an Fingern und Handflächen für optimalen Griff
 - exponierte Stellen sind am Handrücken mit Silikon verstärkt
 - leitende Fingerspitzen zur Benutzung von Touchscreens
- Haltbarkeit: ** Feingefühl: *****
 Nässeschutz: nicht geeignet
 Fett/Öl Beständigkeit: nicht geeignet
 Rutschsicherheit: *****
 Atmungsaktivität: *****



Nr.	Bezeichnung	Gr.	€
60087	Active-Handschuh	7 S	9,99
60088	Active-Handschuh	8 M	9,99
60089	Active-Handschuh	9 M	9,99
60090	Active-Handschuh	10 XL	9,99
60091	Active-Handschuh	11 XXL	9,99

Handschuh Multi-Flex

- elastisches, nahtloses Nylongewebe
- perfekter Sitz bei jeder Handform, gute Beweglichkeit
- dünne, atmungsaktive Nitrilschaumbeschichtung, dennoch hervorragender Schutz gegen mechanische Risiken
- öl- und wasserabweisend
- Noppen für festen Griff



Nr.	Bezeichnung	Gr.	€
80695	Handschuh	7	3,40
80696	Handschuh	8	3,40
80697	Handschuh	9	3,40
80698	Handschuh	10	3,40
80699	Handschuh	11	3,40

Handschuh ATLANTA

Norm EN 388

Träger 65% Nylon, 35% Elasthan,

grau Beschichtung Nitrilschaum

schwarz/ wasserbasiertes Polyurethan

- Premium-Qualität
- Feinstrick, nahtlos
- flexible PU/Nitril-Innenhandbeschichtung, wasserdicht
- Liner in Stretchausführung für eine optimale Passform, Flexibilität und Tragekomfort
- sehr gutes Tastempfinden
- sicherer Griff auch bei glatten Gegenständen
- gute Beständigkeit gegen Öle und Fette
- atmungsaktive Beschichtung



Nr.	Bezeichnung	Gr.	€
89881	Handschuh	7	3,90
89882	Handschuh	8	3,90
89883	Handschuh	9	3,90
89884	Handschuh	10	3,90
89885	Handschuh	11	3,90

Der Master Flex LADY

- Feinstrick, nahtlos
- hohe Abtriebsfestigkeit & Strapazierfähigkeit
- durch die atmungsaktive Beschichtung bleiben die Hände trocken
- sehr gute Passform & hoher Tragekomfort
- optimale Fingerfertigkeit & ein sicherer Griff auch bei glatten Gegenständen
- gute Beständigkeit gegen Öle & Fette



EN 388 CAT II

Material: Nylon, Elasthan

Beschichtung: PPU-Nitril mit Sandy Finish

Nr.	Bezeichnung	Gr.	€
60054	Handschuh Master Flex Lady	6	3,90
60055	Handschuh Master Flex Lady	7	3,90
60056	Handschuh Master Flex Lady	8	3,90

Der Multi Flex LADY

- Feinstrick, nahtlos
- Profiqualität
- hohe Abriebfestigkeit
- sehr gutes Tastgefühl
- sehr guter Griff auch bei glatten Gegenständen
- gute Beständigkeit gegen Öle & Fette
- flüssigkeitsabweisend



EN 388 CAT II

Material: Nylon, Elasthan

Beschichtung: Nitril-Mikroschaum mit Nitril-Noppen

Nr.	Bezeichnung	Gr.	€
60057	Handschuh Multi Flex Lady	6	3,90
60058	Handschuh Multi Flex Lady	7	3,90
60059	Handschuh Multi Flex Lady	8	3,90

Schuhe - Bekleidung - Arbeitssicherheit

Handschuh ProfilGrip

Norm: EN 388

Träger: 100% Nylon, blau
Beschichtung: Nitril, schwarz

- Premium-Qualität
- Feinstrick, nahtlos
- Nitril-Innenhandbeschichtung
- speziell strukturierter Liner für hervorragende Griffsicherheit
- sehr gute Passform
- hoher Tragekomfort
- gute Beständigkeit gegen Öle und Fette
- sehr flexibel



Nr.	Bezeichnung	Gr.	€
80712	Handschuh	8 M	1,80
80713	Handschuh	9 L	1,80
80714	Handschuh	10 XL	1,80
80715	Handschuh	11 XXL	1,80

Feinmechaniker-Handschuh Techno

- nahtloser Nylon-Feinstrickhandschuh mit grauer PU-Beschichtung
- hervorragend für den industriellen Einsatz, aber auch für die Hopfen- u. Obsterte geeignet
- sehr gutes Tastempfinden
- Passform wie 2. Haut
- exzellenter Nass- und Trockengriff
- schmutzunempfindlich



Nr.	Bezeichnung	Gr.	€
51387	Handschuhe grau	9" L	1,70
51388	Handschuhe grau	10" XL	1,70
51389	Handschuhe grau	11" XXL	1,70

Kunstlederhandschuhe KLH

Material: Kunstleder

Norm: EN 388

- Profi-Qualität
- Handschuh aus robustem Kunstleder
- konstante Qualität
- Innenhand gefüttert
- feuchtigkeitsabweisend



Nr.	Bezeichnung	Gr.	€
77519	Handschuh Kunstleder	Gr. 10	1,60

Handschuh Top-Grip

Norm: EN 388

Material: 100% Polyester, rot

- Profi-Qualität
- Feinstrick, nahtlos
- verbesserte Haltbarkeit durch doppelte Beschichtung an den Fingerspitzen
- Latex-Innenhandbeschichtung, schrumpfgeraut
- gute Passform



Nr.	Bezeichnung	Gr.	€
94045	Handschuh	9	2,20
94046	Handschuh	10	2,20
94047	Handschuh	11	2,20

Rindspaltleder-Handschuhe MAMMUT

Norm: EN 388

Material: Rindspaltleder

Lederstärke: ca. 1,3 mm

- TÜV/GS geprüfte Premium-Qualität
- Doppelnaht
- gummierte Stulpe
- Innenhand gefüttert



Nr.	Bezeichnung	Gr.	€
87295	Handschuh	9	3,20
87296	Handschuh	10	3,20
87297	Handschuh	11	3,20
87298	Handschuh	12	3,20

Nitril-Handschuh Yellowstar

Norm: EN 388

Träger: 100% Baumwolle, Trikot

Beschichtung: Nitril, gelb

- Profi-Qualität
- guter Abriebwiderstand
- sehr flexibel • Strickbund
- Handrücken teilbeschichtet
- fett- und ölabweisend
- grifffester und rutschfester
- optimal im Baugewerbe



Nr.	Bezeichnung	Gr.	€
77520	Nitril-Handschuh	8	1,30
77521	Nitril-Handschuh	9	1,30
77522	Nitril-Handschuh	10	1,30
87293	Nitril-Handschuh	11	1,30

Nitril-Handschuh Blau

- Premium Qualität
- mit hochwertiger Nitril-Beschichtung
- guter Tragekomfort
- erstklassiges Tastempfinden und Feingefühl
- Handrücken vollbeschichtet
- gute Passform
- feuchtigkeitsabweisend
- fett- und ölabweisend
- Sicherheitstulpe



Nr.	Bezeichnung	Gr.	€
91678	Nitril-Handschuh	10	2,90
91679	Nitril-Handschuhe	11	2,90

Rindleder-Handschuh Classic

Norm: EN 388 DIN EN 12477 Ausführung A

Material: Rindleder

Länge: ca. 35 cm

- Profi-Qualität
- kombiniert
- Innenhand aus Volleder
- Handrücken und Stulpe aus Spaltleder
- gekederte Nähte
- Pulsschutz



Nr.	Bezeichnung	€
77526	Schweißerhandschuh	5,90

Rindleder-Handschuh PROFI

Norm: EN 388 DIN EN 12477 Ausführung A

Material: Rindleder

Länge: ca. 35 cm

- Premium-Qualität
- Innenhand aus ausgesuchtem, weichem Volleder
- Handrücken und Stulpe aus ausgesuchtem Kernspaltleder
- komplett mit Baumwollfutter
- schwarz gekederte Nähte



Nr.	Bezeichnung	€
87299	Schweißerhandschuh	9,90

Acryl-Kunstfaser-Handschuh Grippan

- Grobstrickhandschuh aus Acryl-Kunstfaser, mit beidseitigem PVC-Waffelmuster-Criss-Cross
- beidseitig tragbar
- sicherer Griff
- extrem gut geeignet für rutschige Gegenstände



Nr.	Bezeichnung	Gr.	€
77524	Handschuh	8	1,90
77525	Handschuh	10	1,90
91681	Handschuhe	11	2,20

Schuhe - Bekleidung - Arbeitssicherheit

Forst-Handschuh LÄRCH

- Norm: EN 388/EN 511
 Material: Rindleder
 Lederstärke: ca. 1,3 mm
 • Premium-Qualität • Doppelnah
 • Rindvollleder, wasserabweisend (hydrophobiert)
 • 8 cm langer Strickbund mit integriertem Pulsschutz
 • Handrücken fluoreszierend und wasserabweisend
 • komplett mit Thermofutter gefüttert
 • sehr guter Kälteschutz



Nr.	Bezeichnung	Gr.	€
87357	Forsthandschuh	10,5	14,90

Kettensägenhandschuh FORESTER

Verwendung von 12 Lagen des neuartigen Schnittschutzmaterials Engtex Avertic Pro aus Schweden. Im Gegensatz zu herkömmlichen Schnittschutzeinlagen zeichnet sich Engtex Avertic Pro durch bessere Beweglichkeit, geringeres Gewicht und erhöhte Atmungsaktivität aus. Nutzern wird durch die perfekte Passform und hervorragende Fingerfertigkeit die Scheu vor der Verwendung von Kettensägenhandschuhen genommen.

- Schutz der exponierten linken Hand bis zu einer Kettengeschwindigkeit von 16 m/sec.
- wasserabweisendes und geschmeidiges, chromfrei gegerbtes Ziegenleder, an der Handinnenfläche doppelt verstärkt, für bessere Abriebfestigkeit
- elastischer Strickbund gegen Hineinfallen von Sägespänen oder Schmutz
- Handrücken aus elastischem Spandex für optimale Beweglichkeit und Elastizität
- Signalfarben für bessere Auffindbarkeit im Unterholz
- geprüft nach EN 381-7, KAT III
- Einsatzbereich: Forstwirtschaft, Landschaftspflege



Neu!



Haltbarkeit ***** Feingefühl *****
 Näscheschutz •• Fett-/Ölbeständigkeit ••
 Rutsicherheit •• Atmungsaktivität ••••

Nr.	Bezeichnung	Gr.	€
61067	Kettensägenhandschuh KAT III	9/L	25,99
61068	Kettensägenhandschuh KAT III	10/XL	25,99

Montagehandschuh schnittfest

- Schnittfester Montagehandschuh mit Nitril-Beschichtung
- für Arbeiten mit scharfen Gegenständen



Nr.	Bezeichnung	Gr.	€
80700	Handschuhe schnittfest ST5	9	5,90
80701	Handschuhe schnittfest ST5	10	5,90
91680	Handschuhe schnittfest ST5	11	5,90

Handschuh CUTTER

- Schnittschutzhandschuh (15 Gauge) aus schnittfester Glasfaser, wegen verbesserter Elastizität gemischt mit Spandex und Polyester
 - graue PU-Innenhandbeschichtung
 - sehr gute Passform, dünnes, hochwertiges Gewebe, dadurch kein Ermüden der Hände
 - Anwendungsgebiete: Arbeiten mit scharfen Kanten, Metallbetriebe, Glas
- Haltbarkeit ***** Feingefühl •••• Näscheschutz ••
 Fett-/Ölbeständigkeit •• Rutsicherheit ••••
 Atmungsaktivität •••• Schnitt ••••



Neu!

Nr.	Bezeichnung	Gr.	€
100104	Handschuh Cutter Schnittschutzlevel C	7/S	4,99
100105	Handschuh Cutter Schnittschutzlevel C	8/M	4,99
100106	Handschuh Cutter Schnittschutzlevel C	9/L	4,99
100107	Handschuh Cutter Schnittschutzlevel C	10/XL	4,99
100108	Handschuh Cutter Schnittschutzlevel C	11/XXL	4,99



Ärmelschoner

- Norm: EN 388, EN 407, Schnittschutzlevel nach EN ISO 13997, Level D
 Material: 87% Polyamid, 7% Glasfaser, 6% Elasthan
 Farbe: grau, Größe: Universalgröße
 • Länge: ca. 45 cm • hitzebeständig
 • Daumenloch • atmungsaktiv
 • gute Passform • beidseitig tragbar

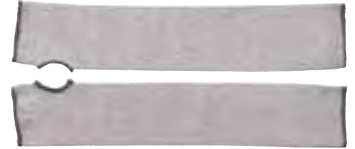

Nr.	Bezeichnung	€
90181	Ärmelschoner	12,90

Kinderhandschuh Kids

- nahtloser Feinstrickhandschuh (13 Gauge) mit Naturlatexbeschichtung
- perfekte Passform durch elastisches Gewebe
- maschinenwaschbar
- besonders griffig durch „MicroFinish“-Oberflächenstruktur
- wasserabweisend im beschichteten Bereich



Nr.	Bezeichnung	Alter	€
96442	Kinderhandschuh navy	4 - 6	5,49
96443	Kinderhandschuh navy	6 - 8	5,49
96444	Kinderhandschuh marine	8 - 11	5,49
96445	Kinderhandschuh rot	4 - 6	5,49
96446	Kinderhandschuh rot	6 - 8	5,49
96447	Kinderhandschuh rot	8 - 11	5,49



Schutzhandschuh

- Nr. 77425 Bezeichnung Schutzhandschuhe Gr. 10
 € 3,60
 PVC, säurefest, 27 cm lang
 Chemikalienbeständiger doppelt beschichteter PVC Stulpenhandschuh mit körniger Handflächenbeschichtung und aufgerauter Handinnenfläche für verbesserten Griff. Mit Jersey gefüttert für zusätzlichen Tragekomfort.



Chemikalienhandschuh CHEMEX

- flüssigkeitsdichter Chemikalienhandschuh mit starker Nitrilbeschichtung (0,85 mm)
- 33 cm Länge
- Trägergewebe aus Baumwolle
- beständig gegen eine Vielzahl von aggressiven Chemikalien wie n-Heptan, Natronlauge (40 %) oder Schwefelsäure (96 %)
- exzellente Abriebfestigkeit
- Oberflächenprofil für guten Griff bei trockenen und feuchten Bedingungen
- Einsatzbereiche: Landwirtschaft, Maschinenbau, Ölindustrie, Lackiererei



Haltbarkeit ***** Feingefühl ••
 Näscheschutz *****
 Fett-/Ölbeständigkeit ••••
 Rutsicherheit ••••

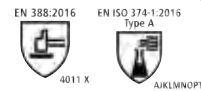

Neu!

Nr.	Bezeichnung	Gr.	€
61188	Schutzhandschuh	9	7,99
61187	Schutzhandschuh	10	7,99
61186	Schutzhandschuh	11	7,99



Schuhe - Bekleidung - Arbeitssicherheit

Chemikalienschutz-Handschuh

- Norm EN 388 / EN 374 2+3
 Material Polychloropren/Naturlatex
 Stärke ca. 0,7 mm, Länge ca. 32 cm
- Premium-Qualität
 - Doppelbeschichtung aus Neopren über Naturlatex
 - lebensmittelgeeignet
 - velourisiert
 - komfortabler, weicher Träger
 - guter Griff in feuchter Umgebung und bei rutschigen Gegenständen
 - paarweise im Polybeutel



Nr.	Bezeichnung	Gr.	€
90182	Handschuh Cat. 3	8	3,20
89886	Handschuh Cat. 3	9	3,20
90183	Handschuh Cat. 3	10	3,20
90184	Handschuh Cat. 3	11	3,20

Neopren - Handschuhe

- Nr. 12167 Neoprenhandschuhe
 Gr. XL
 geprüft CE - EN420-388-374 Klasse 3



€ 2,40

Vinyl-Haushaltshandschuh Vinex

- latexfrei und deshalb besonders hautfreundlich
- durch vollanatomische Passform und Innenbeflockung besonders angenehm zu tragen
- geeignet für das Hantieren mit Chemikalien
- lebensmittelecht
- paarweise im Polybeutel



Nr.	Bezeichnung	Gr.	€
77529	Handschuh VINEX	8	2,90
77530	Handschuh VINEX	9	2,90

Nitril-Einweghandschuhe KOWLOON

- Norm: EN 455
 Material: Nitril, Farbe: blau
- Premium-Qualität
 - AQL 1,5
 - lebensmittelgeprüft
 - beidseitig tragbar
 - nach EN 455 (Medizinische Handschuhe zum einmaligen Gebrauch)
 - Anwendungsgebiete: Lebensmittelverarbeitende Industrie, Qualitätskontrolle, Lagerarbeiten, Verpackung, Sanitärbereich, Kleinteilmontage, Elektroindustrie, medizinische Pflegeberufe
 - zu 100 Stück im Spenderkarton



Nr.	Bezeichnung	Gr.	€
87358	Nitrilhandschuhe	7	9,90
87359	Nitrilhandschuhe	8	9,90
87360	Nitrilhandschuhe	9	9,90
87361	Nitrilhandschuhe	10	9,90

Nitrile-Handschuhe

- 30 cm lang für komfortablen Schutz
- unsteril
- nur zum einmaligen Gebrauch
- 1,5 AQL (Qualitätsstandard)
- links und rechts verwendbar
- latex- und puderfrei
- 8 mil stark für härteste Beanspruchung
- EN374/1 geprüft (Schutz gegen Chemikalien und Mikroorganismen)
- zu 50 Stück im Spenderkarton



Nr.	Bezeichnung	Gr.	€
72142	Nitrile-Handschuh	7	13,50
72143	Nitrile-Handschuh	8	13,50
72144	Nitrile-Handschuh	9	13,50
72145	Nitrile-Handschuh	10	13,50
92009	Nitrile-Handschuh	11	13,50

Einmalhandschuh Latex

- 24 cm lang
- weich und elastisch
- unsteril
- nur zum einmaligen Gebrauch
- leicht gepudert
- gerollter Bund
- für hohe Sensibilität
- lebensmittelecht
- entsprechen EN 455
- zu 100 Stück im Spenderkarton



Nr.	Bezeichnung	Gr.	€
72138	Handschuh LATEX	7	7,50
72139	Handschuh LATEX	8	7,50
72140	Handschuh LATEX	9	7,50
72141	Handschuh LATEX	10	7,50

Einmalhandschuh Vinyl

- 24 cm lang
- unsteril
- nur zum einmaligen Gebrauch
- 1,5 AQL (Qualitätsstandard)
- links und rechts verwendbar
- latex- und puderfrei
- zu 100 Stück im Spenderkarton



Nr.	Bezeichnung	Gr.	€
33655	Einmalhandschuhe	Gr. 10	6,90

Aktion!

Handschuhe ProfilGrip

- Norm EN 388
 Träger: 100% Nylon, blau
 Beschichtung: Nitril, schwarz



Nr.:	Bezeichnung
80712k	Handschuh Gr. 8 M
80713k	Handschuh Gr. 9 L
80714k	Handschuh Gr. 10 XL
80715k	Handschuh Gr. 11 XXL

6 Paar

€ 7,95

Schuhe - Bekleidung - Arbeitssicherheit

Verbandkästen

Nr. Bezeichnung €
 53944 Kombitasche "KFG3 Mini XS" 18,90
 Kombitasche aus wasserabweisendem Nylongewebe, PVC-frei, mit Reißverschluss genäht
 Inhalt:
 1 Verbandstofffüllung KFG §,102 Abs.10,
 1 Pannewarndreieck Prüf Nr.: E8 27R030302,
 1 Pannewarweste "Polyester" DIN EN 471, 440 x 50 x 90 mm



77421 Verbandtasche "KFG" für Auto, Sport und Freizeit, wasserabweisendes Nylongewebe, mit Reißverschluss genäht, Inhalt: KFG § 102 Abs. 10 in Folientasche, Maße: 185 x 40 x 130 mm Farbe rot



53943 Verbandkasten "KFG" für Auto, Sport und Freizeit, PP-Kunststoff, Farbe blau
 Inhalt: KFG § 102 Abs. 10 in Folientasche
 Maße: 255 x 166 x 80 mm



77416 KFZ-Verbandkasten "Euro" PP-Kunststoff
 Inhalt: DIN 13164 in Folientasche
 10-sprachiger Aufdruck
 255 x 166 x 80 mm
 Farbe blau



77419 Verbandschrank ohne Inhalt 56,90
 77420 Verbandschrank mit Inhalt DIN 13157 82,90
 Verbandschrank "Medisan B" 1-türiger Stahlblechschrank mit 2 Einlegeböden, Türverschluss mittels Sicherheitsschloss, einbrennlackiert, perlweiß, Maße: 300 x 140 x 460 mm



Erste Hilfe Koffer

Normen für Verbandstofffüllungen:
 ÖNORM Z 1020 Typ 1 Betriebsfüllung klein (Bereiche bis 5 Arbeitnehmer)
 ÖNORM Z 1020 Typ 2 Betriebsfüllung groß (Bereiche bis 20 Arbeitnehmer)
 Darüber hinaus ist die Anzahl der benötigten Füllungen entsprechend Richtwerten und sonstigen betrieblichen Gegebenheiten zu ermitteln.

Nr. Bezeichnung €
 77422 Erste-Hilfe-Koffer "Quick" 58,90
 ABS-Kunststoff, schlagfest und bruchsicher, mit Gummidichtung und Wandhalterung. Transparente Abdeckplatten zum Schutz der Füllteile, variable Inneneinteilung durch Trennsteg, plombierbar
 Inhalt: ÖNORM Z 1020 Typ I
 Maße: 260 x 110 x 170 mm



Nr. Bezeichnung €
 77423 Erste-Hilfe-Koffer "SAN" 74,90
 ABS-Kunststoff, schlagfest und bruchsicher, mit Gummidichtung und Wandhalterung. Transparente Abdeckplatten zum Schutz der Füllteile, variable Inneneinteilung durch Trennsteg, plombierbar
 Inhalt: ÖNORM Z 1020 Typ II
 Maße: 310 x 130 x 210 mm



93400 Erste-Hilfe-Koffer „Bau“ 129,90
 ABS-Kunststoff, schlagfest und bruchsicher, mit Gummidichtung und Wandhalterung, inkl. 1 Arretierung, transparente Abdeckplatten zum Schutz der Füllteile, variable Inneneinrichtung durch Trennsteg, plombierbar.
 Inhalt: jeweils ÖNORM Z 1020 Typ I mit branchenspezifischer Zusatzausstattung
 Farbe: fluoreszierendes orange
 Maße: 310 x 130 x 210 mm



93401 Erste-Hilfe-Koffer „Handwerk KFZ-Werkstatt“ 129,90
 ABS-Kunststoff, schlagfest und bruchsicher, mit Gummidichtung und Wandhalterung, inkl. 1 Arretierung, transparente Abdeckplatten zum Schutz der Füllteile, variable Inneneinrichtung durch Trennsteg, plombierbar.
 Inhalt: jeweils ÖNORM Z 1020 Typ I mit branchenspezifischer Zusatzausstattung
 Farbe: fluoreszierendes orange
 Maße: 310 x 130 x 210 mm



93402 Erste-Hilfe-Koffer „Land u. Forstwirtschaft“ 128,90
 ABS-Kunststoff, schlagfest und bruchsicher, mit Gummidichtung und Wandhalterung, inkl. 1 Arretierung, transparente Abdeckplatten zum Schutz der Füllteile, variable Inneneinrichtung durch Trennsteg, plombierbar.
 Inhalt: jeweils ÖNORM Z 1020 Typ I mit branchenspezifischer Zusatzausstattung
 Farbe: fluoreszierendes orange
 Maße: 310 x 130 x 210 mm



93403 Erste-Hilfe-Koffer „Handwerk-Holzverarbeitung“ 130,90
 ABS-Kunststoff, schlagfest u. bruchsicher, mit Gummidichtung u. Wandhalterung, inkl. 1 Arretierung, transparente Abdeckplatten zum Schutz der Füllteile, variable Inneneinrichtung durch Trennsteg, plombierbar.
 Inhalt: jeweils ÖNORM Z 1020 Typ I mit branchenspezifischer Zusatzausstattung
 Farbe: fluoreszierendes orange
 Maße: 310 x 130 x 210 mm



93404 Erste-Hilfe-Koffer „Handwerk-Metall“ 128,90
 ABS-Kunststoff, schlagfest und bruchsicher, mit Gummidichtung und Wandhalterung, 1 Arretierung, transparente Abdeckplatten zum Schutz der Füllteile, variable Inneneinrichtung durch Trennsteg, plombierbar.
 Inhalt: jeweils ÖNORM Z 1020 Typ I mit branchenspezifischer Zusatzausstattung
 Farbe: fluoreszierendes orange
 Maße: 310 x 130 x 210 mm



Schuhe - Bekleidung - Arbeitssicherheit

Nr.	Bezeichnung	€
93405	Erste-Hilfe-Koffer „Lebensmittel-Gastronomie“ ABS-Kunststoff, schlagfest und bruchsicher, mit Gummidichtung und Wandhalterung, inkl. 1 Arretierung, transparente Abdeckplatten zum Schutz der Füllteile, variable Inneneinrichtung durch Trennsteg, plombierbar. Inhalt: jeweils ÖNORM Z 1020 Typ I mit branchenspezifischer Zusatzausstattung Farbe: fluoreszierendes orange Maße: 310 x 130 x 210 mm	134,90



Erste-Hilfe-Material

Nr.	Bezeichnung	€
77431	Freizeit-Tasche für Fahrrad, Sport, Urlaub; wasserabweisendes Nylongewebe, mit Reißverschluss und rückseitig, 2 Klettstreifen, Sinnvoller Inhalt zur Erstversorgung	6,90
77454	Kraftrad-Verbandtasche DIN 13167 wasserabweisendes Nylongewebe mit Reißverschluss, an 3 Seiten genäht, Maße: 150 x 50 x 100 mm	7,90
77430	Erste-Hilfe-Set für Waldarbeiter wasserabweisendes Nylongewebe mit Reißverschluss genäht, rückseitig 2 Gürtelschlaufen aus Klettverschluss, Sinnvoller Inhalt zur Erstversorgung	8,50
77426	Augenspüllösung 500 ml Ecolav, NaCl 0,9%, steril, mit Augenaufsatz	8,90
77427	Augenspüllösung 250 ml zur Spülung der Augen bei Verätzungen, steril	15,90
77428	Kalt-/Warmkomresse Maße: 12 x 29 cm, Kalt-Anwendung: 2 Stunden vor Gebrauch in Gefrierfach oder Tiefkühltruhe legen Wirkung: Lokal schmerzlindernd, abschwellend Warm-Anwendung: ca. 5 Minuten in max. 80°C heißem Wasser erwärmen (auch mikrowelleneignend) Wirkung: Lokal durchblutungsfördernd, spannungslösend	2,50
77429	Alkoholtupfer 100 Stk. Vliesstoff, 3 x 6 cm, mit 70% Isopropanol getränkt, 2-fach, einzeln verpackt, steril	3,90
77432	Zeckenzange geeignet zum sauberen Entfernen von Zecken	2,90
77433	Däumling Gr. 4	2,50
77434	Däumling Gr. 6	2,50
77435	Handgelenkriemen 22 cm	4,90



Nr.	Bezeichnung	€
77436	Retungszeichen 100 x 100 mm PVC-Folie, rechteckig geschnitten, Vorderseite abgestanzt	1,00
77437	Fingergelenkverband 3,8 x 7,5 cm, Ausführung WF 50 Stk. lose in Schachtel	8,90
77438	Heftpflasterspule 5 m x 2,50 cm	2,50
77439	Heftpflasterspule 5 m x 5,00 cm Heftpflasterspule Mediflex mit Schutzring wasserfeste Pflasterfolie, transparent, hauffarben, flexibel und robust, hypoallergen, Acrylat-Klebstoff	3,90
77440	Verband 10 m x 3,8 cm starre Klebebinde für funktionelle Verbände, längs und quer reißbar, gezackter Rand, zur sportlichen Ausübung trotz Verletzung. Das hydrophobierte Material ist besonders geeignet, zur Prophylaxe bei Sportarten wie Fußball, Handball und alle Kampfsportarten.	10,90
77442	Pflasterset 120-teilig elastisch/wasserfest, in Faltschachtel: 5 Fingerkuppenverbände, EL 4 x 7 cm, lose 5 Fingerkuppenverbände, WF 4 x 7 cm, lose 10 Fingerverbände, EL 12 x 2 cm, lose 20 Fingerverbände, EL 12 x 3 cm, lose 10 Wundschnellverbände, EL 10 x 6 cm, lose 10 Fingergelenkverbände, EL 3,8 x 7,5 cm, lose 10 Pflasterstrips, WF 1,9 x 7,2 cm, einzeln verpackt 10 Pflasterstrips, WF 2,5 x 7,2 cm, einzeln verpackt 15 Pflasterstrips, EL 1,9 x 7,2 cm, einzeln verpackt 15 Pflasterstrips, EL 2,5 x 7,2 cm, einzeln verpackt 10 Kinderpflasterstrips, WF 1,9 x 7,2 cm, einzeln verp.	15,90
77441	Pflasterset 40-teilig detektierbar elastisch/wasserfest, blau, in Minigripbeutel, 10 Fingerverbände, EL 18 x 2 cm, lose, 10 Fingerkuppenverbände, EL 4 x 8 cm, lose, 10 Pflasterstrips, WF 1,9 x 7,2 cm, einzeln verpackt, 10 Pflasterstrips, WF 2,5 x 7,2 cm, einzeln verpackt	8,95
77443	Pflasterset für DIN-Füllungen 20-teilig, elastisch/ wasserfest, in Minigripbeutel 4 Fingerkuppenverbände, EL 4 x 7 cm lose 4 Wundschnellverband DIN 13019-E, 12 x 2 cm, lose 4 Pflasterstrips, WF 1,9 x 7,2 cm, einzeln verpackt 8 Pflasterstrips, WF 2,5 x 7,2 cm, einzeln eingeschelt	2,50
77417	Erste-Hilfe-Material DIN 13167, in 6-teiliger Folientasche 20-teilig	5,90
92264	Dreiecktuch 136 x 96 x 96 cm	1,00
92265	Wundkompressen 10 x 10 cm	0,40
92266	Verbandtücher 40 x 60 cm DIN 13152BR	0,50
92267	Mullbinde elastisch 6 cm x 4 m	0,50
92268	Mullbinde elastisch 8 cm x 4 m	0,60
92269	Mullbinde elastisch 10 cm x 4 m	0,70
92270	Mullbinde elastisch 8 cm x 4 m selbsthaftend kohäsiv	2,00



Schuhe - Bekleidung - Arbeitssicherheit

Schutzhelme

Nr.	Bezeichnung	€
60147	Schutzhelm orange EN 12492	64,00
60148	Schutzhelm rot EN 12492	64,00
60149	Schutzhelm weiß EN 12492	64,00
07077	Schutzhelm orange EN 397	6,90



100117	PE-Helm gelb	7,99
100118	PE-Helm weiß	7,99
100119	PE-Helm blau	7,99
100116	Kinnriemen für Helme 100117, 100118 & 100119	1,59



91766	Schutzhelm gelb EN 397	17,90
91767	Schutzhelm weiß EN 397	17,90



96544	Kinnriemen zu Schutzhelm	4,90
-------	--------------------------	------



Schutzbrillen

Mit Lesehilfe

Neu!

Nr.	Bezeichnung	€
97601	Schutzbrille CE - EN 166 +1,5 klar	13,90
97602	Schutzbrille CE - EN 166 +2,00 klar	13,90
97603	Schutzbrille CE - EN 166 +2,50 klar	13,90
97604	Schutzbrille CE - EN 166 +3,00 klar	13,90



Nr.	Bezeichnung	€
12159	Schutzbrille CE - EN 166	4,90



93614	Schutzbrille mit LED Beleuchtung	10,90
-------	----------------------------------	-------



100147	Schutzbrille EN166 mit verstellbaren Bügeln	6,99
--------	---	------



80711	Schutzbrille EN 166 CE	4,20
-------	------------------------	------



100132	Schutzbrille 3M SecureFit klar Komfort Modell 200	9,99
--------	---	------

100133	Schutzbrille 3M SecureFit grau Komfort Modell 200	9,99
--------	---	------



93266	Überbrille für Korrekturbrille	16,90
-------	--------------------------------	-------

• Norm EN 166, EN 170
 • keine Überlappung der Bügel für absoluten Tragekomfort
 • SoftPad™ Technologie
 • Anti-Kratz PLUS Beschichtung
 • Längenverstellbare Bügel
 • Korrektionsbrillen alleine garantieren keine ausreichende Schutzwirkung in gefährdeten Bereichen. Personen mit Sehfehlern können Arbeiten ohne Unterstützung von Korrektionsgläsern nicht sicher ausführen. Das Modell 5X7 ist eine Überbrille, die zusammen mit der eigenen Korrektionsbrille, maximalen Schutz u. Komfort bietet



56100	Schutzbrille	7,40
-------	--------------	------

Norm: EN166
 Material: Sichtscheibe: Polycarbonat
 Farbe: Rahmen/Bügel: schwarz/gelb
 Sichtscheibe: grau * antikratzbeschichtet
 * sportliches Design
 * Bügel höhenverstellbar
 * elastische Brillen- und Nasenbügel für angenehmes Tragegefühl
 * Gewicht: ca. 22 g



91596	Brillenkordel schwarz, 68 cm	1,00
-------	------------------------------	------

• Elastische Kordel - auf die Bedürfnisse des Trägers abgestimmt
 • Mit Universalhalterung - passt auf eine Vielzahl von Brillenbügeln
 • ohne Brille



07076	Schutzbrille anlauffrei CE - EN 166	3,90
-------	-------------------------------------	------



Schuhe - Bekleidung - Arbeitssicherheit

Nr.	Bezeichnung	€
100131	Panorama-Vollsichtbrille <ul style="list-style-type: none"> • indirekte Belüftung • verzerrfreies Blickfeld von 180° • Fassung aus PVC, Gläser aus Polycarbonat • Antikratz- und Antibeschlag-Beschichtung • über Korrektionsbrillen überziehbar • entspricht EN166 • Schutz vor Staub und herumfliegenden Teilchen 	9,99 Neu!
93264	Vollsichtbrille-Überbrille zu Korrekturbrille <ul style="list-style-type: none"> • Norm EN 166 • einstellbares, elastisches Kopfband mit Gelenk • indirekt belüftet • kratzfest, Antibeschlag-beschichtet • hoher Tragekomfort • bequem über Korrekturbrillen tragbar 	18,90
93265	Gesichtsschutz Visor zu Vollsichtbrille 93264 Norm: EN 166	11,90
100158	Kopfhalterung G500 In der Land- und Forstwirtschaft der perfekte Begleiter, wenn Gesicht und Ohren geschützt werden müssen, jedoch kein Helm benötigt wird. <ul style="list-style-type: none"> • robuste Kopfhalterung mit ergonomisch gestaltetem Nackenpolster, 8 Positionen zur Kopfgrößeneinstellung und 3 Positionen zur Höheneinstellung ermöglichen maximalen Tragekomfort auch bei langer Tragedauer • Frontplatte mit Belüftungsschlitzen • Klarsichtvisier aus Polycarbonat mit hoher Stoßfestigkeit zum Schutz vor schnell fliegenden Partikeln gemäß den Vorgaben der EN 166 • Kapselgehörschützer Peltor Optime I für lärmbelastete Umgebungen (Dämmwert SNR = 27 dB) • auch ohne Gehörschützer verwendbar • mit einer Vielzahl weiterer Visiere und Gehörschützer kombinierbar 	69,90 Neu!
07070	Gesichtsschutz mit Visier auf Kopfgröße einstellbar	13,90
07074	Ersatzvisier zu Gesichtsschutz	5,90
07071	Gesichtsschutz mit Gitter	14,90
07075	Ersatzvisier zu Gesichtsschutz Gitter	5,90
13350	Schutzvisier mit Visier und Gitter, auf Kopfgröße einstellbar	9,90
08841	Schutzgitter mit Gummizug	8,90

Staubschutzmasken

Nr.	Bezeichnung	€
90773	Einmal-Notfallbeatmungshilfe	2,10
P08012	Hygienemaske, Mundschutz	0,30
12161	Staubschutzmaske geprüft geprüft CE - EN 149 Klasse FFP1-S = 4-facher Grenzwert	1,10
100122	Hygienemaske • 10 Stück/Pack Neu! • gegen Grobstaub, Flüssigkeitstropfen, Tröpfcheninfektion • keine Persönliche Schutzausrüstung (PSA)	2,99
72440	Feinstaubmaske FFP2 = 10 facher Grenzwert mit Ausatemventil	2,50
72441	Feinstaubmaske FFP3 = 30 facher Grenzwert mit Ausatemventil	4,50
100148	Atemschutzmaske FFP3 mit Ventil • schützt bis zum 30-fachen MAK-Wert* • gegen Edelstahlstaub, Asbest, Dieselruß, Glaswolle, Viren/Bakterien • Ausatemventil verringert den Ausatemwiderstand, Feuchtigkeit und Wärme können leichter entweichen • entspricht EN149 Neu!	7,99
100124	Feinstaubmaske FFP1 3 Stück	5,99
100123	Feinstaubmaske FFP1 10 Stück • schützt bis zum 4-fachen MAK-Wert • gegen Staub, Pollen, Rost, Ziegelstaub, wässrige Aerosole • entspricht EN149 Neu!	14,99
100125	Feinstaubmaske FFP1 3 Stück mit Ventil • schützt bis zum 4-fachen MAK-Wert • gegen Staub, Pollen, Rost, Ziegelstaub, wässrige Aerosole • Ausatemventil verringert den Ausatemwiderstand, Feuchtigkeit und Wärme können leichter entweichen • entspricht EN149 Neu!	6,99
100126	Feinstaubmaske FFP2 • schützt bis zum 10-fachen MAK-Wert • gegen Quarz, Zement, Mehl- und Holzstaub, Metallrauche, Pilzsporen, wässrige Lösungen von Pflanzenschutzmitteln • entspricht EN149 Neu!	3,99
100150	Atemschutzmaske FFP2 3 Stück mit Ventil	7,99
100149	Atemschutzmaske FFP2D 10 Stück mit Ventil • schützt bis zum 10-fachen MAK-Wert • gegen Quarz, Zement, Mehl- und Holzstaub, Metallrauch, Pilzsporen, wässrige Lösungen von Pflanzenschutzmitteln • Ausatemventil verringert den Ausatemwiderstand, Feuchtigkeit und Wärme können leichter entweichen • entspricht EN149 Neu!	16,99



Bei den oben genannten Ersatzteilen handelt es sich nicht um Originalteile. Original Ersatzteilnummern dienen ausschließlich zu Vergleichszwecken.
Bestellung: Tel 0043(0)7673/30703 Fax: 0043(0)7673/30703/40. www.oekoprofi.com Alle Preise inkl. 20% Mwst.

Schuhe - Bekleidung - Arbeitssicherheit

Nr. Bezeichnung €
 80692 Feinstaubmaske 3M 9322 FFP2 5,90
 hoher Tragekomfort,
 auch für Brillenträger bestens
 geeignet, mit Caol-Flow Ventil
 für leichtes Ausatmen



100136 Halbmaske Etna inkl. 2 Filter A1P2 46,90
 • Einsatz bis zum 30-fachen des MAK-Werts
 • zentrales Ausatemventil aus Silikon
 arbeitet auch bei extremen Temperaturen
 • computergestütztes Design, entworfen
 zur Anpassung an alle Gesichtsgrößen
 • hergestellt aus TPE-Gummi und PP
 • gegen Abbeiz-, Pflanzenschutz-,
 Lackier-, und Lösemitteldämpfe
 • besonders leichtes System mit
 optimaler Gewichtsverteilung
 durch vier elastische Bänder
 • Doppelfiltersystem für reduzierten
 Ausatemwiderstand
 • Filter schnell mit Bajonett-
 verschluss wechselbar
 • uneingeschränktes Blickfeld,
 mit Schutzbrillen kompatibel
 • 2 Filter A1P2 R im
 Lieferumfang enthalten
 • ansprechende Blisterverpackung



100137 Ersatzfilterset A1P2 28,90
 100138 Ersatzfilterset ABEK3 34,90
 • ansprechende Blisterverpackung
 • können mit der Halbmaske ETNA
 verwendet werden
 • Kombination aus Aktivkohlefilter
 und Partikelfilter
 • der ideale Partner fürs Farbspritzen,
 Streichen und Lackieren, aber
 auch fürs Maschinenschleifen
 • entsprechen den Europäischen Normen 6055:
 EN 14387:2004 + A1:2008 A2EN140
 und 5925: EN 143:2000 P2 R



12163 Schutzmaske mit 2 Filter 29,90
 geprüft EN140/141 CE0159,
 schützt vor organischen Dämpfen,
 Lösungsmittel, Farben und Lacke



12165 Ersatzfilter A1P1 8,90
 schützt vor organischen Dämpfen,
 Lösungsmittel, Farben und Lacke



12166 Ersatzfilter P3 17,90
 zu 12163

91769 Vollmaske-Panorama 88,90
 Norm: EN 136 Klasse 2,
 ohne Filter
 • aus Kautschuk
 • beschlagfreie Panorama-Sichtscheibe
 aus Polycarbonat
 • mit Rundgewindeanschluss EN 148-1
 • 5-Punkt-Bebänderung
 • Ausatemventil



Nr. Bezeichnung €
 91770 Halbmaske 55,90
 Norm: EN 140,
 ohne Filter
 • aus EPDM
 • mit Rundgewinde-
 Anschluss EN 148-1
 • 1 Ausatemventil
 • Unterkinnhalt



91771 Gasfilter A2 15,90
 zu Maske 91769/91770
 Norm: EN 14387
 • Schutz gegen: organische
 Gase und Dämpfe mit einem
 Siedepunkt von >65°C



91772 Partikelfilter P3 16,60
 zu Maske 91769/91770
 Norm: EN 143
 • Schutz gegen: giftige und
 hochgiftige Schwebstoffe und Partikel



91773 Mehrbereichsfilter A2B2E2K2 25,90
 zu Maske 91769/91770
 Norm: EN 14387
 Schutz gegen:
 • organische Gase und Dämpfe
 mit einem Siedepunkt von >65°C
 • anorganische Gase und Dämpfe
 • Schwefeldioxid und Ammoniak



91774 Mehrbereichsfilter A2B2E2K2-P3 32,90
 zu Maske 91769/770
 Norm: EN 14387
 Schutz gegen:
 • organische Gase und Dämpfe
 mit einem Siedepunkt von >65°C
 • anorganische Gase und Dämpfe
 • Schwefeldioxid und Ammoniak
 • giftige und hochgiftige Schwebstoffe
 und Partikel, Filterklasse P3



Pflanzenschutzoverall Typ 4

- sprühdichter Chemikalienschutz-Overall KAT III, Typ 4B, 5B und 6B, für den Einsatz mit Pflanzenschutzmitteln geeignet
- Infektionsschutz gegen Blut und Viren
- weiß mit roten, selbstklebenden Reißverschlussabdeckungen
- aus Spinnvlies-Polyethylen-Laminat, d.h. das innenliegende Spinnvlies ermöglicht ein angenehmes Tragegefühl, außen sprühdichtes Polyethylen
- atmungsaktiv und doch dicht • 3-teilige Kapuze
- Daumenschlaufe gegen Hochrutschen der Ärmel
- perfekter Sitz durch Gummizug an Arm, Bein und Taille
- Einsatzgebiete: Umgang mit Agrarchemikalien, Seuchenbekämpfung, Schädlingsbekämpfung, Lebensmittelindustrie, Altlastenbeseitigung, Asbestentsorgung, Reinraum-Anwendungen, usw.
- Handschuhe & Schuhe sind nicht im Lieferumfang enthalten!



EN 13034:2005+A1:2009,
 EN ISO 13982-1:2004+A1:2010,
 EN 14605:2005+A1:2009,
 EN 1073-2:2002, EN 1149-5:2008,
 EN 14126:2003+AC:2004,
 EN 369, ISO 14644 Klassen ISO-7,
 ISO-8, ISO-9, PSA-Kategorie III



Nr. Bezeichnung Gr. €
 60156 Pflanzenschutzoverall L 10,90
 60157 Pflanzenschutzoverall XL 10,90
 60158 Pflanzenschutzoverall XXL 10,90



Schuhe - Bekleidung - Arbeitssicherheit

Schutzoverall

aus Polypropylen

Nr.	Bezeichnung	Gr.	€
33576	Overall weiß 40 g mit Kapuze	L	2,90
33577	Overall weiß 40 g mit Kapuze	XL	2,90
33578	Overall weiß 40 g mit Kapuze	XXL	2,90



Schutzoverall blau

- ca. 55 g/m²
- zum Schutz vor Staub, Schmutz und Spritzern
- **Material:** Polypropylen
- mit Kapuze und Reißverschluss
- Gummizug an Armen, Beinen und Taille
- extra reißfest

Nr.	Bezeichnung	Gr.	€
93812	Overall blau 55 g mit Kapuze	L	3,20
93813	Overall blau 55 g mit Kapuze	XL	3,20
93814	Overall blau 55 g mit Kapuze	XXL	3,20



Einweg-Schutzkleidung

Nr.	Bezeichnung	€
93815	Einmalhaube-blau • 100 Stück Packung • beugt dem Eintrag von Keimen vor • PP-Vliesstoff • runde Form (Durchmesser: 53 cm) • mit elastischem Gummiband	6,90



93816	Einmalüberschuhe-blau • 100 Stück Packung • knöchelhoch • 41 x 15 cm • mit Gummizug • 0,035 mm Materialstärke • Polyethylen (PE)	6,90
-------	--	------



93817	Einmalüberschuhe-blau halbhoch • 100 Stk. Packung • Universalgröße • mit Gummizug • 0,070 mm Materialstärke • Polyethylen (PE)	16,90
-------	---	-------



95461	Anti-Ermüdungs-Arbeitsmatte Eine weiche PVC Matte reduziert Muskelverspannungen und Schmerzen anstatt auf kalten, harten Böden für längere Zeit zu stehen Gerippte Oberfläche und abgeschrägte Kanten Material PVC Farben Schwarz/gelb Größe 600 x 900 x 9,5 mm Gewicht 1,5 kg	29,00
-------	--	-------



Gehörschutz

Nr.	Bezeichnung	€
60083	Gehörschutz für Kinder • speziell für Kinder im Alter von 5 - 12 Jahren entwickelt • einzigartiges Kopfbügeldesign gewährleistet niedrigen Anpressdruck • besonders leicht • stufenlos verstellbarer, gepolsterter Kopfbügel • großzügiger Platz unter den Kapseln minimiert Wärmestau • Einsatzbereiche: alltägliche Situationen wie Lernen in lauter Umgebung, aber auch lärmbelastende Freizeitaktivitäten, wie Musik- und Sportveranstaltungen, Begleitung der Eltern beim Heimwerken, usw. • Dämmwert SNR = 25 dB • entspricht EN 352-1	13,99



02508	Gehörschutz geprüft CE - EN352	4,90
-------	-----------------------------------	------



07082	Gehörschutz Profi geprüft CE - EN352	7,90
-------	---	------



100160	Gehörschutz Peltor X4A • Kapselgehörschützer für sehr stark lärmbelastete Umgebungen • modernes und schlankes Design • neuartiger, patentierter Schaumstoff in den Dichtungsringen für einen effektiven Schutz • elektrisch isolierte Kopfbügelröhre für besseren und zuverlässigen Schutz • geringes Gewicht • hoher Tragekomfort auch bei längerer Tragezeit • Gewicht 234 g • Dämmwert SNR = 35 dB • entspricht EN 352-1	43,90
--------	--	-------

Neu!



74001	Gehörschutz Peltor Optime I Allround-Gehörschutz mit hohem Tragekomfort, auch bei längerer Tragezeit, Gewicht 145 g, entspricht EN 352-1	21,90
-------	---	-------



100155	Kapselgehörschutz Optime II • Kapselgehörschützer für stark lärmbelastete Umgebungen • effektive Dämpfung auch bei extrem niedrigen Frequenzen • hoher Dämmwert (SNR = 31 dB) • hoher Tragekomfort auch bei längerer Tragezeit • Gewicht: 213 g • entspricht EN 352-1	34,99
--------	---	-------

Neu!



100154	Kapselgehörschutz Optime III • Kapselgehörschützer mit extrem hoher Dämmleistung für stark lärmbelastete Umgebungen • doppelte Schale mit minimaler Resonanz im Inneren der Schale für maximale Dämmung hoher Frequenzen, bei gleichzeitig guter Hörbarkeit von Gesprächen und Warnsignalen • Dämmwert SNR = 35 dB • hoher Tragekomfort auch bei längerer Tragezeit • Gewicht: 285 g • entspricht EN 352-1	38,99
--------	--	-------

Neu!



Schuhe - Bekleidung - Arbeitssicherheit

- Nr. 60084 **Kapselgehörschutz pegelabhängig** € 49,99
- durch das Mikrofon lassen sich Signale und Sprache im Frequenzbereich 400-4000 Hz leichter wahrnehmen, optimale Kommunikation mit der Umgebung
 - bei 82 dB wird der Kopfhörer automatisch abgeschaltet
 - nach Ende des Schallereignisses wird das Mikrofon wieder automatisch zugeschaltet
 - dient als normaler Kapselgehörschutz mit einem Dämmwert von 27dB (SNR)
 - weicher, gepolsterter Kopfbügel
 - geeignet für das Arbeiten mit lauten Maschinen, Jagd, etc.
 - Lieferung inkl. 2 x AA-Batterien (1,5 V)



- Nr. 60159 **Bügelgehörschutz** € 4,90
- Dämmwert SNR = 19 dB
- praktisch und komfortabel
 - kann bei Nicht-Gebrauch um den Hals getragen werden
 - besonders leicht
 - erzeugt kaum Druckgefühl
 - Stöpsel dringen nicht tief in den Gehörgang ein - Gehörgang wird nicht gereizt
 - Dämmwert SNR = 19 dB
 - entspricht EN352-2
- Ab einer Belastung von 85 db(A) ist am Arbeitsplatz das Tragen eines Gehörschutzes vorgeschrieben



- Nr. 73397 **Gehörschutzstopfen 2 Stk.** € 0,45
- glatte, konisch geformte Oberfläche, erstklassiger Tragekomfort



- Nr. 95903 **Gehörschutzstopfen 5 Paar** € 1,50
- SNR 33 dB
EN 352-2:2002
aus PU Schaum
Maße: 7 - 12 mm



- Nr. 95904 **Gehörschutzstopfen 5 Paar** € 2,90
- aus Silikon
SNR 22 dB
EN 352-2:2002
aus PU Schaum
Maße: 8 - 12 mm

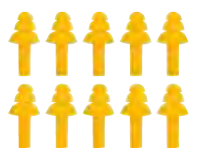

- Nr. 90916 **Gehörschutzstopfen 4 Stk.** € 3,20
- mit Schnur in Box



- Nr. 74000 **Gehörschutz Peltor Pro** € 95,90
- mit Stereoradio
- zuverlässiger Gehörschutz und hochwertiges Radio in Einem
 - mit automatischem Sendersuchlauf und 5 Speicher-Stationen
 - ausgezeichneter FM-Empfang
 - im Kopfbügel eingebaute Antenne
 - mit 3,5 mm Audioeingang für externe Geräte
 - weiche, mit Schaumstoff gefüllte Dichtungsringe bieten hohen Komfort
 - gut bei der Forstarbeit oder im Landbau, beim Rasenmähen oder lauten Freizeitaktivitäten
 - entspricht EN 352-1, EN 352-3, EN 352-8
 - Dämmwert SNR = 32 dB



- Nr. 72715 **Gehörschutz mit Radio** € 58,90
- hochwertiger Gehörschutz mit ausgezeichnetem FM-Radioempfang (87-108 MHz)
- einfach zu bedienendes Radioteil durch Drehschalter für Lautstärke (on/off) und Frequenz
 - Gehörschutz entspricht EN 352-1:2002 und prEN 352-8:2003



- Nr. 100134 **Sicherheitsset 4-teilig** € 14,99
- bestehend aus:
- Vollsichtbrille **Neu!** direkt belüftet
 - Kapselgehörschutz 25dB verstellbar
 - Staubmaske FFP1 und Einweganzug



Knieschützer

- Nr. 100135 **Knieschoner** € 9,99
- weiches Polyurethan, schwarz **Neu!**
 - 20 mm breite Gummibänder
 - Schalenform
 - entspricht EN 14404:2004+A1:2010, Leistungsstufe 0
 - Anwendung bei allen knieenden Tätigkeiten: Landwirtschaft, Baugewerbe



- Nr. 89084 **Knieschützer-Profi** € 14,90



Sicherheitsgurte

- Nr. 60697 **Sicherheitsset im Beutel 10 Meter** € 155,00
- 2 Punkt Gurt
 - Karabiner
 - 12 mm abnehmbarer Seilgreifer **Neu!**
 - 10 Meter Kernmante-Statikseil
 - Nylonbeutel mit Kordelzug



- Nr. 60698 **Sicherheitsset im Beutel 15 Meter** € 185,00
- 2 Punkt Gurt
 - Karabiner **Neu!**
 - 12 mm abnehmbarer Seilgreifer
 - 15 Meter Kernmante-Statikseil
 - Nylonbeutel mit Kordelzug



- Nr. 60699 **Sicherheitsset im Beutel 30 Meter** € 269,00
- 2 Punkt Gurt **Neu!**
 - Karabiner
 - 12 mm abnehmbarer Seilgreifer
 - 30 Meter Kernmante-Statikseil
 - Nylonbeutel mit Kordelzug



Sehr gut geeignet für alle Arbeiten bei denen sich der Nutzer zwischen verschiedenen Ebenen bewegen muss.

- Nr. 60700 **Seilstopper Edelstahl** € 49,00
- Im Falle eines Sturzes stoppt das mitlaufende Auffanggerät und verhindert den Fall. Die Öse ermöglicht das Anbringen eines Verbindungsmittels. Am Seil befestigt, folgt das Gerät dem Nutzer und bietet somit die nötige Bewegungsfreiheit. CE zertifiziert **Neu!**



- Nr. 60701 **Höhensicherungsgerät mit Band** € 219,00
- 3 Meter **Neu!**



Schuhe - Bekleidung - Arbeitssicherheit

Nr.	Bezeichnung	€
60702	Karabiner Länge mit Sicherung 106 mm	7,50

Neu!



60703	Horizontales Rettungsseil 20 Meter	79,00
-------	---------------------------------------	-------

Neu!



94853	Rückhalteset Beinhaltet einen Zwei-Punkt-Auffanggurt, einen Bandfalldämpfer mit Karabiner und Gerüsthaken und ist praktisch verpackt im Nylonbeutel mit Kordelzug. Verwendung bei Arbeiten in der Höhe wie zB.: Gebäudereinigung, Verladestationen, Arbeitsbühnen, Flachdach etc. Universalgröße CE CAT III	99,00
-------	--	-------



Nr.	Bezeichnung	€
57964	Klettergurt Profi geprüft EN361 geprüft EN361 für alle Größen einstellbar	46,90



57982	Sicherungsseil 12 mm mit Seilgleiter 15 m durch Bewegen des Hebels nach oben wird der Seilgleiter geöffnet - durch Bewegen des Hebels nach unten ist er fixiert	159,00
-------	--	--------



91775	Auffang- und Haltegurt Norm: DIN EN 361/DIN EN 358 Farbe: grün/rot Universalgröße • D-Ring im Rückenteil, zwei D-Ringe am Haltegurt • Breites, gepolstertes Rückenteil • Stufenlose Einstellung der Beinurte • Brustgurt mit Schnellverschluss • Gurtbreite 45 mm	68,90
-------	--	-------



Nr.	Bezeichnung	€
94852	Rückhalteset Beinhaltet einen Haltegurt, ein Verbindungsstück mit Karabiner und Gerüsthaken und ist praktisch verpackt im Nylonbeutel mit Kordelzug. Wird verwendet um den Nutzer von einer Absturzkante fernzuhalten. zB.: Flachdach Wartung und Reparatur, Arbeitsbühnen etc. Universalgröße CE CAT III	59,00



91776	Haltegurt Norm: DIN EN 358 Material: Polyester-Gewebe Farbe: blau/rot • Breit gepolsterte Rückenstütze • Zwei D-Ringe • Stufenlose Längenverstellung • Gurtbreite 45 mm	29,90
-------	--	-------



91777	Bandfalldämpfer Norm: DIN EN 355 Material: geschlagenes Polyamid-Tauwerk mit integriertem Bandfalldämpfer • Länge: 1,8 Meter • 2 Karabiner	44,90
-------	--	-------



Reinigung und Zubehör

Nr.	Bezeichnung	€
100409	Kanister-Auslaufhahn • mit 51 mm Anschluss • für 5 bis 12,5 kg Kanister	4,90

Neu!



100410	Kanister-Auslaufhahn • für schnelles und sicheres Ab- und Umfüllen von Chemikalien aus liegenden Kanistern und Fässern • mit 61 mm Anschluss • für 20 bis 40 kg Kanister	4,90
--------	--	------

Neu!



100411	Reduzierstück für Kanisterauslaufhähne • geeignet für 51 & 61 mm • für schnelles und sicheres Ab- und Umfüllen von Chemikalien aus liegenden Kanistern und Fässern	1,30
--------	--	------

Neu!



100404	Dosierpumpe • 51 mm Öffnung • passend zu 5 - 12,5 Kanister	6,90
--------	--	------



100405	Dosierpumpe • für 61 mm Öffnung • passend für 20-40 kg Kanister • für Kanister mit Edelstahlfeder • zum Dosieren von Reinigungs- und Dippmitteln • besteht aus stabilem und langlebigem Kunststoff • ermöglicht ein genaues und sicheres Ab- und Umfüllen von Chemikalien • Fördermenge ca. 30 ml inkl. Überwurfmutter	6,90
--------	---	------

Neu!



Werkstattbedarf

Nr. Bezeichnung €
100408 Fasspumpe 45,90

- für 100-220 Liter Fässer **Neu!**
- mit 2 Adaptern (55 & 69 mm)
- Profi-Fasspumpe in langer Ausführung
- mit feststehendem Auslauf und Feststellung gegen unbeabsichtigte Betätigung (Kindersicherung)
- doppelt wirkender Hub mit großer Fördermenge, ca. 400 ml
- aus Polypropylen-Kunststoff, widerstandsfähig gegen viele Chemikalien z. B. Öle, Säuren, Laugen, chlorbasierte Flüssigkeiten und harzhaltige Mittel
- pumpt auch Produkte mit höherer Viskosität, beispielsweise Melasse
- mit drehbarem Anti-Tropf-Auslaufhahn
- 2 Jahre Garantie



Nr. Bezeichnung €
86084 Handtuchrollenspender Mini weiß 33,90

- für Innenabrollung
- auch als Alternative zur Küchenrolle



86085 Handtuchrolle 2-lagig 3,20
Mini 70 Zellulose



86086 Handtuchrolle 1-lagig 3,20
Mini 120 Zellulose



86081 Handtuchrollenspender Maxi weiß 39,90
für Innenabrollung
auch als Alternative zur Küchenrolle



86083 Handtuchrolle 1-lagig 5,50
Maxi 300



60863 Handtuchrolle 3-lagig 5,60
weiß **Neu!**
65 Meter



92316 Reinigungstücher feucht im Spender 14,90
Vorgetränkte Spezial-Tücher aus 100% PP sind eine fusselfreie & wischfeste Lösung.
• Inhalt: 100 Blatt
• Blattmaß: 18 x 36 cm



94275 Handwaschbürste 2,80
• die perfekte Handwaschbürste für starke Verschmutzungen
• robuster Kunststoffkörper
• mit kräftiger Borstenreihe aus Polyester
• Maße L x B x H: 105 x 45 x 30 mm



Nr. Bezeichnung €
95905 Abwaschschwamm 1,99
170 x 110 x 60mm



Handreiniger

Nr. Bezeichnung €
87216 Seifenspender Maxi 34,90
weiß 1000 ml

- die Flüssiglösung für höchste Hygiene
- zum Nachfüllen
- hohe Wirtschaftlichkeit
- antibakteriell • angenehm parfümiert
- Seife: 5- und 10L-Kanister



87217 Seife 5 l 18,90
zum Nachfüllen
rosa
angenehm parfümiert



87664 Handreiniger 3 l mit Dosierpumpe 18,90

- Milde und angenehm frisch duftende Handreinigung für Werkstätten, Karosserie- und Industriebetriebe.
- Speziell entwickelt für die gründliche Entfernung von Öl, Fett, Bitumen, Tinte und ähnlich hartnäckigen Verschmutzungen.
- Der reinigungsaktive Schaum hinterlässt ein angenehmes Hautgefühl.
- PH-neutral und frei von Lösemitteln.



87675 Halterung 23,90
für Handwaschpaste 87664
Ohne Inhalt



78454 Handwaschpaste Wasch-Star 10 Liter 29,90
Porentief reinigende Handwaschpaste mit Rückfettungskomponenten zum Schutz und Schonung der Haut



100368 Handwaschpaste mit Reibemittel **Neu!** 3,90
500 ml

100369 Handwaschpaste mit Reibemittel **Neu!** 16,99
5000 ml im Eimer

100370 Handwaschpaste mit Reibemittel **Neu!** 29,99
10000 ml im Eimer

- mit speziellem Holzmehl (sandlos)
- leicht parfümiert
- hohe und besonders milde Reinigungskraft
- mit hautfreundlichen, umweltneutralen Naturreibemitteln
- pH-Wert ist der menschlichen Haut angepasst
- silikon-, lösemittel- und seifenfrei
- äußerst sparsam im Verbrauch
- verursacht kein Verstopfen von Abflüssen
- Anwendungsgebiete: bei mittleren bis starken Verschmutzungen in sämtlichen Bereichen z.B. beim Umgang mit Ölen, Fetten, Laugen, Schmierstoffen usw.



86167 Handschutz pr88 1000 ml 12,90

- pr88 bildet beim Einreiben einen trockenen, elastischen und griffstabilen Schutzfilm als wirksame Kontaktsperre zwischen Haut und einwirkenden Arbeitsstoffen.
- Schützt bei Arbeiten mit:
- Öl • Fett • Graphit • Ruß
- Teer- und Bitumenprodukten • Silikonmassen
- Farbe • Lack • Klebstoff • Kunstharz • Polyester
- PU Kleber • Staub • Glasfasern usw.



Werkstattbedarf

Nr.	Bezeichnung	€	
93377	Hautschutzlotion pr99 125 ml	5,90	
93378	Hautschutzlotion pr99 1 Liter Schützt bei Arbeiten im Feucht- und Nassbereich z.B: Wasser, Kühlschmierstoffen, in der Lebensmittelverarbeitung, bei Gartenarbeiten, im Pflegebereich ...	32,90	
93381	prUV-Hautschutzlotion 125 ml Schützt vor UVA-, UVB- und UVC-Strahlung bei starker Sonneneinstrahlung und bei künstlichen Strahlungsquellen, z.B.: Lichtbogen beim Elektroschweißen - wasserfest, LSF 20	13,90	
93382	pr Gesichtsschutzcreme 300 ml Schützt vor Farbnebeln beim Lackieren. Verhindert das Anhaften von Farbnebeln auf der empfindlichen Gesichtshaut - leichtes Abwischen mit einem Tuch.	14,90	
93384	prClean plus-Handreiniger 1 Liter für mittlere, insbesondere ölige und fettige Verschmutzungen - ohne Reibemittel	9,90	
54900	Handreiniger 500 ml mit Dosierpumpe Handwaschgel mit gutem Hautschutz und rückfettenden Komponenten. Seit Jahrzehnten in Handwerk u. Industrie bewährt. Porentiefe Reinigungswirkung bei gleichzeitiger Schonung der strapazierten Haut.	9,95	
80321	Handdesinfektionsmittel 500 ml gebrauchsfertig • desinfiziert vollständig innerhalb 30 Sekunden • beseitigt alle Bakterien und Viren zuverlässig. Wirkung durch Gutachten bestätigt • zus. Pflege verhindert das Austrocknen der Haut • Hände mit ca. 3 ml (2 Hub) gründlich einreiben und 30 Sekunden einwirken lassen	9,90	
18726	Loctite 243 50 ml	41,90	
80506	Ökoprofi 2K43 50 ml	16,90	
80507	Ökoprofi 2K43 10 g Sichert Schrauben, Muttern, Stehbolzen gegen das Losdrehen durch Vibration und dichtet gleichzeitig ab. • Mit normalem Werkzeug demontierbar • Für Gewinde bis M36 • Universalprodukt Temperaturbereich -55°C bis +150°C	5,90	
18727	Loctite 270 50 ml	42,90	
80508	Ökoprofi 2K70 50 ml	16,90	
80509	Ökoprofi 2K70 10 g Sichert hochvibrations- und schlagbeanspruchte Schrauben, Muttern, Stehbolzen gegen das Losdrehen und dichtet gleichzeitig ab. Für dauerhafte Schraubverbindungen, die sich nicht mehr lösen dürfen, *Mit normalem Werkzeug schwer demontierbar (erwärmen auf 300°C)	5,90	
80510	Ökoprofi 6K48 50 ml	16,90	
80511	Ökoprofi 6K48 10 g Zur Verbindung von Wellen, Büchsen und Lagern. • Mit normalem Werkzeug schwer demontierbar • Das Passungsspiel bei Reparaturen wird überbrückt • Dichtet gleichzeitig ab • Für hochfeste Verbindungen Temperaturbereich -55°C bis +175°C Für Klebspalt von 0,05 mm bis 0,15 mm	5,90	
88961	Schraubensicherungslack rot 50 ml Dient als Sicherungs-/Kennzeichnungslack zur lösbaren Sicherung, sowie zum Schutz vor fremden Eingriffen. Temperaturbeständigkeit von -40 °C bis +80 °C. Die Abluftzeit (abhängig von der Schichtstärke) beträgt 10 sec. bei 20 °C.	14,90	
37345	Polyester Reparaturatz bestehend aus Glasfasermatte und 2 Komponenten Polyesterharz	30,90	
Chemie			
78455	Kupferpaste 100 g Verhindert Festfressen von Schrauben. Vermeidet Quietsch- u. Pfeifgeräusche an Scheibenbremsen. Temperaturbest. von -35 bis +1100°C	12,90	
78456	Hochtemperatur-Keramikpaste 100 g Verhindert Quietschgeräusche und Vibrationen an Scheibenbremsen. Schützt Bremsklötze vor Festbrennen, verhindert Festfressen von Scheibenverbindungen. Metallfrei, wirksam von -40°C bis +1400°C	9,90	
74553	Dichtungsentferner Ökoprofi 400 ml entfernt mühelos Klebstoff, Dichtungsreste, Lacke und Farben. Als Graffiti-Entferner einsetzbar.	5,20	
88964	Etikettenlöser-Spray 400 ml • Schnelle, einfache und wirkungsvolle Entfernung von Etiketten • Kompromisslose Beseitigung von Klebstoffrückständen • Nicht korrosiv und pH-neutral	6,90	
54886	Sprühkleber 500 ml Fixierung von z.B. Schablonen, Werbetafeln, Postern, Fotos, Dekorationen im Messebau, Layouts oder technischen Zeichnungen. Daher ideal für den Grafikbereich. Papier, Pappe und Folien können mit- und untereinander verklebt werden.	13,90	
50239	Leckfinder 300 ml Leicht und zuverlässig ist das Überprüfen von Gas- und Druckluftleitungen auf undichte Stellen.	4,90	

Werkstattbedarf

Nr.	Bezeichnung	€
50446	Bremsen-Frostschutz 1000 ml	6,30
60969	Bremsen-Frostschutz 5 Liter Frost- & Korrosionsschutz bis -80 Grad für Druckluftbremsen (alle Fabrikate) mit verstärkter Zusatzschmierung.	25,90



50249	Entkalkungsmittel 2 l für alle gängigen Heißwasser Hochdruckreiniger	13,90
-------	--	-------



84645	Entkalkungsmittel Kärcher RM110 1 Liter • effektiver Verkalkungsschutz für Heißwasser-Hochdruckreiniger • speziell für Geräte mit Systempflege-Adaption • schützt die Heizschlange wirkungsvoll vor Verkalken • mit integriertem Korrosionsschutz für alle wasserführenden Teile • schnell öl- / wassertrennend im Ölabscheider • NTA-frei • phosphatfrei	14,90
-------	---	-------



Sprays

Nr.	Bezeichnung	€
04254	Start Spray 200 ml leichter Start für alle Motoren, auch bei tiefen Minustemperaturen	4,90



87578	Start-Pilot 200 ml • besteht aus einem Spezialgemisch von Kohlenwasserstoff- Verbindungen, deren Siedepunkte sich kettenförmig über einen Bereich von -40 bis +200 °C erstrecken. • Dieses Gemisch enthält nicht nur zündfreundige Stoffe, sondern auch Inhibitoren, durch die eine weiche, progressive Verbrennung erzielt wird. • Gelöste Schmierstoffe vermeiden das schädliche Trockenreiben während des Anlassvorgangs. Dieser Gleitschutz sowie die schon erwähnte rasche Zündung und das schnelle Aufwärmen sind wichtige Faktoren zur Verlängerung der Lebensdauer des Motors.	8,90
-------	--	------



04255	Rostlöser MOS2 Ökoprofi 400 ml Der Rostlöser mit MOS2 ist ein unentbehrlicher Begleiter bei Reparatur, Instandhaltung und Wartung. Er löst feststehende, korrodierte Verschraubung schnell und zuverlässig und kann als Schmier- und Kontaktmittel eingesetzt werden. • Exzellente Montageschmierung und effektiver Korrosionsschutz • Temperaturbeständigkeit bis +450°C • Verhinderung von Festfressen, Festbrennen oder Festrosten • Kompromisslose Verdrängung von Wasser. • Intensive Pflege- und Reinigungswirkung. • Beseitigt Quietschen und Knarren.	4,40
-------	--	------



88965	Kälte-Spray brennbar 400 ml • Extrem schnelle, wirkungsvolle Abkühlung bis ca. - 45 °C • Wirkungsweise: kühlt - vereist- schrumpft • Einfache Fehlersuche bei thermischen Unterbrechung	5,90
-------	--	------



88974	Rostschock-Spray 400 ml • Die spezielle Zusammensetzung bewirkt einen „Kälteschock“ • Sekundenschnelle Lösung festgerosteter Verschraubungen • Silikon- und fettfreie Formel • Vollkommen rückstandsfreie Ergebnisse ohne jegliche Spuren • Auf Alkoholbasis	€ 6,90
-------	--	-----------



54946	Kontakt-Spray 400 ml beseitigt Startschwierigkeiten durch Wasserverdrängung bei Zündverteilmern, Kabeln, Steckern und Zündkerzen. Hohe Kriechfähigkeit. Für Auto, Motorrad, Boot und Rasenmäher	5,90
-------	--	------



54875	Elektronik-Spray 400 ml schützt elektrische und elektronische Anlagen vor Wassereinwirkung, Oxidation und Korrosion. Verdrängt Feuchtigkeit, verhindert Kriechströme und Spannungsverluste. Reinigt Kontaktstellen.	16,90
-------	--	-------



88968	Bildschirmreiniger-Spray 400 ml • Hochwirksamer Schaumreiniger für Displays und empfindliche Oberflächen • Erzeugung eines brillanten Bildes • Auch für Objektive, Kameras, Brille, u.v.m.	5,90
-------	---	------



54884	Bolzenflott 400 ml ist überall dort einsetzbar, wo Schrauben, Muttern, Bolzen, Scharniere, Splinte od. sonstige bewegliche Teile hartnäckig im Rost festgefressen sind. Anwendung: Festgefressene Teile mit Bolzenflott einsprühen. Die Wirkung tritt meist nach kurzer Zeit ein. In besonders hartnäckigen Fällen mehrmals in kurzen Abständen auftragen, falls nötig über Nacht einwirken lassen.	12,90
-------	---	-------



12348	Zinkspray Ökoprofi 400 ml Der Zinkspray wird als Korrosionsschutz für metallische Oberflächen, Grundierung für wasser- und witterungsgefährdeter Anlagen/ Maschinen, zum Ausbessern beschädigter Zinkschichten und zum Nachverzinken von Bohr-, Schnitt- und Schweißstellen verwendet.	5,90
-------	---	------



88972	Aluminium-Spray 400 ml erzeugt einen glatten, porenfreien Trockenfilm und stellt sich als über 99 % reines Aluminium dar. • Schnell trocknender, extrem abriebfester Korrosionsschutz • Für alle Eisenmetalle geeignet • Erzeugung einer hochbrillanten Oberfläche	6,50
-------	--	------



80521	Haftschmierfett Ökoprofi 400 ml Hervorragend geeignet zur Langzeitschmierung von hochbelasteten Lagern, Spindeln und Führungen, sowie zum Fetten und Schmieren von Zahnrädern, Getrieben, Drahtseilen etc. In der Industrie, im Fahrzeugbau, in der Schifffahrt und auch als Batteriepolffett einsetzbar. • Unsichtbarer Schmierfilm mit hoher Kapillarwirkung • Effektive Verhinderung von Korrosion u. Verschleiß • Herausragende Haftfähigkeit • Langzeitbeständigkeit gegen Salzwasser • Gebrauchstemperatur von -30°C bis +120° C	5,90
-------	--	------



Werkstattbedarf

Nr.	Bezeichnung	€
50242	Silikon-Spray Ökoprofi 400 ml Fettfreier Spray als ideales Gleit- und Trennmittel für Produktion und Instandhaltung. Es dient dem Schutz, sowie der Pflege von Kunststoff-, Gummi- und Metallteilen. • Zuverlässiger Schutz gegen Oxidation u. Korrosion • Wasserabweisende, antistatische Wirkung. • Temperaturbeständigkeit -40 bis +150°C • Fleckenfreie und unsichtbare Schmierung durch sauberen nicht harzenden Gleitfilm. • Sehr gute Oberflächenbeschaffenheit und Haftfähigkeit. • Elektrische Widerstandsfähigkeit.	4,60
87597	Seilfett Spray 600 ml K60 • Mineralölfreies Seilkonservierungsmittel • als KFZ Unterbodenschutz u. Hohlraumenschutz geeignet	12,50
50466	Kettenspray Ökoprofi 400 ml • mit MoS ₂ Öl • für Ketten aller Art, auch mit O-Ringen, Zahnstangen, Drahtseilen, Gelenken, Rollen und Kugellagern • sehr gute Haftigenschaften • von -40 bis +150°C	5,90
87245	Keilriemen-Spray 400 ml • beseitigt und verhindert Rutschen und Quietschen • verhindert Riemenschlupf • überträgt die volle Antriebsleistung • dringt porentief ein • erhöht den Wirkungsgrad der Zugkraft • schnell wirksam durch sofortige Haftung • verhindert statische Aufladung • sichert die Geschmeidigkeit • schont Riemen und Riemenscheiben vor Verschleiß • pflegt und schützt vor Alterung	10,90
54899	Sprühfett H1 400 ml einsetzbar überall, wo ein direkter Kontakt mit Lebensmitteln nicht auszuschließen ist. Temperaturbereich: - 40 bis + 160 °C Farbe: gelblich-weiß	24,90
50465	Bremsenreiniger Ökoprofi 600 ml Basiert auf einer ausgereiften Spezialformel frei von ätzenden Substanzen und reinigt auch stärkste Verschmutzungen, ist korrosiv, greift somit keine Gummi- und Kunststoffteile an und garantiert aufgrund seiner hohen Verdunstungsgeschwindigkeit eine einfache Handhabung.	2,90
88970	Bohr- und Schneidöl-Spray 400 ml • ein Spezial-Hochleistungs-Schmieröl ohne aggressive Zusätze • Verlängerung der Standzeit von Bearbeitungswerkzeugen • Biologisch abbaubar • Sparsam im Verbrauch	5,90
50445	Anti-Seize High-Tech 400 ml für Temperaturen von -40°C bis +1400°C, Farbe weiß, gegen Korrosion, Verschleiß, Festfressen Anwendungsbereich: Schützt alle Metallverbindungen im Hochtemperaturbereich, Trennmittel zwischen Bremsbelag und Bremsattel, Schmierung von Zapfwellenkupplungen und vieles mehr.	17,90
50444	Kupferpastespray Ökoprofi 400 ml Verhindert Festfressen von Schrauben. Vermeidet Quietsch- u. Pfeifergeräusche an Scheibenbremsen. Temperaturbeständig von - 35 bis +1100°C	6,90
88969	Edelstahlpflege-Spray 400 ml • Perfekte Reinigung, Pflege und Versiegelung aller Edelstahl- und lackierten Flächen • Erzeugung eines dauerhaften Schutzfilms • Nachhaltiger Schutz vor Korrosion und Oxidation	9,90



WD-40 Universalspray

- beseitigt Quietschen
- startet nasse Motoren
- schützt vor Korrosion
- löst festgefressene Teile
- reinigt, schützt und schmiert

Nr.	Bezeichnung	€
34580	WD-40 Spray 400 ml	6,90
59588	WD-40 Smart Spray 450 ml sprüht punktgenau oder flächig	8,90
60904	WD-40 Smart Straw 300 ml 6 Stk. • Verdrängt Feuchtigkeit, um Rost und Korrosion vorzubeugen und Elektrik zu schützen • Dringt in eingeklemmten Teilen vor, um sie zu lösen • Schmiert Ausrüstung und mechanische Bauteile für reibungsloses Arbeiten • Entfernt Öl, Schmutz, Fett, Ruß und weitere Rückstände • Schützt Metalloberflächen vor Rost und Korrosion • Einfach in der Anwendung • Für flächiges und punktgenaues Sprühen, dank Smart Straw Sprühkopf	35,90
34581	WD-40 Kanister 5 l + Dosierapparat	54,90
90278	WD-40 weißes Lithiumsprühfett 400 ml • Wasser- und temperaturbeständiges Schmiermittel • Hoher Schutz vor Rost und Korrosion • Für Metallverbindungen – auch bei hoher Belastung • Wirkt zwischen -18° C und +145° C	9,90
90279	WD-40 HL-Rostlöser 400 ml • Schnelle Durchdringung verrosteter und korrodierter Teile • Löst festgefressene Verbindungen • Geeignet für Metalle, Legierungen, Gummi, Kunststoffe • Wirkt zwischen -20° C und +90° C	9,90
90280	WD-40 HL-Silikonspray 400 ml • Vermeidet Verklebungen und Blockaden • Wasserabweisend, schützt vor Feuchtigkeit • Geeignet für Metalle, Kunststoffe, Gummi, Holz • Wirkt zwischen -35° C und +200° C	9,60
90281	WD-40 HL-PTFE Schmierspray 400 ml • Schmiert und schützt • Verlängert die Lebensdauer von Werkzeugen und Geräten • Für Metalle, Glas, Vinyl, Kunststoffe und Gummi • Wirkt zwischen -20° C und +100° C	9,90
90282	WD-40 Universalreiniger 500 ml • Wirkt sofort • Leicht abwaschbar • Rückstandsfrei • entfernt Öl, Fett, Schmutz und Ruß	9,90



Werkstattbedarf

Nr.	Bezeichnung	€
103173	Ballistol-Spray 200 ml	8,19
103183	Ballistol Spray 400 ml	12,99
103174	Ballistol-Öl 500 ml	13,99

- universell einsetzbar in jedem Bereich, wie Landwirtschaft, Handwerk und Industrie, Haus und Garten, im Angelsport, für Jagd, - Sportschießen und KFZ-Bereich
- verwendbar für alle Materialien, wie Metall, Holz, Leder u.s.w.
- pflegt und schützt in Einem
- harz- und säurefrei
- medizinisch rein und voll biologisch abbaubar
- kriecht in feinste Risse und Winkel, verharzt auch nach Jahren nicht
- lebensmittelecht



Nr.	Bezeichnung	€
95999	Innotec Deblock Oil Rostlöser extrem 500 ml	14,95

- Ein Gemisch aus schnellen Rostlösern und Schmiermitteln, das die Wirkung herkömmlicher Kriechöle bei weitem übertrifft. Er gibt Schmierwirkung während der Demontage, um erneutes Festfressen zu verhindern.
- Eigenschaften:
- Starker Rostlöser, löst festsitzende Teile sehr schnell
 - Schnelle Einwirkung auf Rost, Schmutz etc.
 - Greift Gummi nicht an.
 - Verdrängt Feuchtigkeit.
 - Gibt Schmierwirkung während der Demontage.
 - Ideal für schwierige Anwendungsbereiche, wie z.B. Aluminium-Stahlverbindungen.



96000	Innotec High Teflon Öl 500 ml	16,90
-------	-------------------------------	-------

- Hochleistungsschmierprodukt auf PTFE-Basis - gewährleistet innerhalb eines sehr großen Temperaturbereiches eine besonders gute Schmierung. Festsitzende Teile werden damit leichter lösbar.
- Eigenschaften:
- Ergibt perfekte, langanhaltende Schmierwirkung
 - Löst festsitzende Teile.
 - Niedriger Reibungswiderstand.
 - Sehr großer Temperaturbereich (-50°C bis +250°C)
 - Schützt gegen Korrosion.
 - Zum Schmieren der meisten Kunststoffe geeignet.
 - Verdrängt Feuchtigkeit.



Innotec

Nr.	Bezeichnung	€
97605	Innotec Anti-Seize Kupferspray 500 ml	18,90

- Anti-Seize ist ein Kupferschmiermittel, das gegen hohe Temperaturen beständig ist. Es erleichtert den An- und Abbau und verhindert das Festfressen von Befestigungsteilen.
- sehr gute Druckbeständigkeit
 - Schutz vor Feuchtigkeit und Korrosion
 - Temperaturbeständigkeit von -30°C bis +1.100°C
 - hoher Anteil an Kupferpulver - Stromleitend
 - greift weder Gummi, noch Kunststoffe an
 - beugt Festfressen von Metall auf Metall vor



60603	Innotec Fine-Tef oil 500 ml	17,90
-------	-----------------------------	-------

- 100 % frei von Silikonen und schädlichen Lösungsmitteln
- Verdrängt Feuchtigkeit und verhindert so das Festfrieren von Scharnieren und Teilen
 - Sehr gute Wasser- und Korrosionsbeständigkeit
 - Temperaturbereich von -50 °C bis +250 °C
 - Halbtrockenschmierung reduziert Staub- und Schmutzansätze auf ein Minimum
 - NSF-zertifiziert in der Kategorie H1



97606	Innotec Keramik-Montagespray 500 ml	19,90
-------	-------------------------------------	-------

- Ceramic Grease ist ein hochwertiges und langlebiges Keramikfett, das eigens für Anwendungen, in denen eine hohe Druck- und Temperaturbeständigkeit erforderlich ist, entwickelt wurde.
- ausgezeichneter Isolator
 - Viskosität gemäß NLGI (2)
 - Rostschutzeffekt (B, gemäß SKF Emcor)
 - wirkt isolierend zwischen Metallen
 - beständig gegen Temperaturen bis 1.200 °C
 - druckfest bis 235 kg (gemäß IP 239)
 - metallfrei (ideal für ABS/ASR/ESP)
 - verhindert Festfressen von Edelstahlverbindungen



96001	Innotec Transparentes Sprühfett Total Power Grease 500 ml	16,90
-------	---	-------

- Flüssiges Haftfett - besonders hochwertiges Fett, das speziell für Wartungsarbeiten an PKWs, LKWs, Motorrädern, Booten usw., sowie für unzählige Anwendungen im Gewerbe- und Industriebereich entwickelt wurde. Es ist hervorragend zum Schmieren an Stellen geeignet, wo Metall auf Metall reibt.
- Einfache Handhabung - Dose sprüht in jeder Position.
 - Säurefrei - also auch für Kunststoffe geeignet.
 - Hohe Druckbeständigkeit.
 - Sehr großer Temperaturbereich (-20°C bis +160°C)
 - Beständig gegen kaltes und heißes Wasser.
 - Beständig gegen schwache Säuren.
 - Guter Schutz gegen Korrosion, speziell auf Kupfer und Stahl.
 - Härtet nicht aus.



97607	Innotec Cutting-Oil Bohr- und Schneidspray 500 ml	12,90
-------	---	-------

- EP Cutting Oil ist ein ausgesprochen hochwertiges Schneideöl. Es ist hervorragend dazu geeignet, Bearbeitungsverfahren, wie Bohren, Gewindeschneiden, Drehen und Fräsen sicher und gefahrlos auszuführen, da es für eine einwandfreie Schmierung sorgt u. den Reibungswiderstand reduziert.
- sichere, unbrennbare Zusammensetzung
 - schaumförmig - kein vertikales Abfließen
 - extrem druckbeständig
 - perfekte Schmierung
 - reduziert Reibungswiderstand
 - Ölbasis - keine Rostbildung



96002	Innotec Universal Schaumreiniger Multi Clean 600 ml	14,00
-------	---	-------

- Speziell entwickelt als professioneller Reiniger für fast alle Oberflächen. Entfernt Fette, Silikone, Fingerabdrücke usw. von verschiedensten Oberflächen. Ideal zur Reinigung von Polsterungen, Teppichböden, Arbeitsplatten usw.
- Einfache Verarbeitung.
 - Vielseitig einsetzbar.
 - Stabiler Schaum, daher längere Einwirkzeit.
 - Reinigt fassertief.
 - Sicher anzuwenden auf Kunststoff, Gummi, Stoff, Leder, Glas, Plexiglas, Aluminium, Lack usw.
 - Hinterlässt einen frischen Geruch und keine Streifen.



97106	Innotec Multi-Spray 1000 (Universalspray) 500 ml	10,90
-------	--	-------

- Multi Spray 1000 ist ein universelles Schmierprodukt mit einer hohen feuchtigkeitsverdrängenden Wirkung. Es löst Verschmutzungen und festsitzende Teile, reinigt, pflegt und konserviert Oberflächen nachhaltig vor Verwitterungen und Korrosion.
- reinigt, schmiert, pflegt und schützt
 - 100 % Silikonfrei - NSF-zertifiziert
 - löst Verschmutzungen und Flugrost
 - feuchtigkeitsverdrängend
 - löst festsitzende Teile - hohe Kriechfähigkeit
 - löst hervorragend Konservierungs-Wachs



Werkstattbedarf



Nr. Bezeichnung €

96007 Innotec Motordichtmasse | Easy 33,90

Gasket - Schwarz 275 ml
Kautschuk-Motordichtmasse 270°C - ist eine besonders hochwertige und einfach zu verarbeitende Gehäusedichtung und dient als Ersatz für die verschiedensten Arten von Feststoffdichtungen.

- Hochwertiges Produkt für sehr viele Arten von Abdichtungen.
- Einzigartiges Ventil mit dosierbarer Austrittsgeschwindigkeit, somit für größere und kleinere Applikationen geeignet.
- Handlich und sparsam, durch leichtes und gleichmäßiges Auftragen.
- Schnelle Trocknung und große Haftstärke.
- Kein Austrocknen in der gebrauchten Dose.
- Optimale Beständigkeit gegen hohe Temperaturen (bis 270°C) und anderen Einflüssen, wie z.B. Chemikalien.



96935 Ersatz Adapter 2,90

geeignet für:
- AS 1500
- Ceramic Grease
- Easy Gasket



96936 Ersatz Düsen Spitze 0,90
für Easy Gasket



99502 Pinselaufsatz 1,70
für Innotec Dosen



96008 Innotec Selbstvulkanisierendes Band 42,90

Black Bull Tape 3
Enthält 2 Bänder mit 3 m Länge, 25 mm Breite und 0,5 mm Stärke. Äußerst starkes, selbstvulkanisierendes Silikonband, das sogar unter sehr extremen Bedingungen verwendet werden kann. Das Band ist wasserdicht und stark isolierend und kann auch auf nassen Oberflächen (auch unter Wasser) verwendet werden. Außerdem hält es extremen Druck (6 bis 12 Bar) stand. Dadurch eignet es sich hervorragend als lokale Notlösung.

- Wasserdicht und stark isolierend.
- Hält Temperaturen bis ± 220°C aus.
- Schützt elektrische Komponenten u. Verdrähtungen (16000V) vor Feuchtigkeit und Korrosion.
- Es klebt nicht u. ist einfach und sauber zu verarbeiten



95115 Innotec Wax PRO braun 1 L 23,90

Unterboden- & Hohlraumschutz auf Fettsäure-Wachs-Basis mit einer Temperaturbeständigkeit bis 170°C, dadurch auch problemlos in Motor- und Auspuffnähe anwendbar.



95116 Innotec Wax Pro transparent 1 L 23,90

Unterboden- & Hohlraumschutz auf Fettsäure-Wachs-Basis mit einer Temperaturbeständigkeit bis 170°C, dadurch auch problemlos in Motor- und Auspuffnähe anwendbar.



95117 Innotec Wax Pro schwarz 1 L 23,90

Unterboden- & Hohlraumschutz auf Fettsäure-Wachs-Basis mit einer Temperaturbeständigkeit bis 170°C, dadurch auch problemlos in Motor- und Auspuffnähe anwendbar.



96822 Innotec Air Shot Clean 500 ml 12,90
Air Shot ist eine silikonfreie und leistungsfähige Instant-Duftexplosion zur schnellen Beseitigung unangenehmer Gerüche. Aufgrund seiner einzigartigen Düfte ist Air Shot die perfekte Wahl, um jedem Raum und/oder Fahrzeug einen angenehmen Duft nach eigenem Wunsch zu verleihen und somit für eine angenehme Arbeits- oder Aufenthaltsatmosphäre zu sorgen.

- hochwertige Duftexplosion
- spezielles Parfüm mit organischen Lösungsmitteln
- 100 % Silikonfrei
- 1 Dose entspricht ca. 50 Anwendungen
- Geruch hält bis zu 3 Tage an



96823 Innotec Air Shot Fresh 500 ml 12,90
Air Shot ist eine silikonfreie und leistungsfähige Instant-Duftexplosion zur schnellen Beseitigung unangenehmer Gerüche. Aufgrund seiner einzigartigen Düfte ist Air Shot die perfekte Wahl, um jedem Raum und/oder Fahrzeug einen angenehmen Duft nach eigenem Wunsch zu verleihen und somit für eine angenehme Arbeits- oder Aufenthaltsatmosphäre zu sorgen.

- hochwertige Duftexplosion
- spezielles Parfüm mit organischen Lösungsmitteln
- 100 % Silikonfrei
- 1 Dose entspricht ca. 50 Anwendungen
- Geruch hält bis zu 3 Tage an



99503 Unisol innotec 11,50
MehrzweckTiefenreiniger 500 ml

- Schnellwirkender & tief eindringender Lösungsmittel Reiniger mit kontrollierter Verdampfung
- Besonders effektiv zum Entfernen von Öl, Fett & Wachsrückständen
- Entfernt sowohl wasserbasierte als auch Lösungsmittel haltige Produkte & verdampft rückstandsfrei
- In jeder Position verwendbare Spraydose mit spezieller, bruchfester Düse
- NSF-zertifiziert in der Kategorie K1 und somit einsetzbar in Lebensmittel verarbeitenden Betrieben



96003 Innotec Sprühpolitur | Spray Shine 12,00
Polish 500 ml
Sprüh-Glanzpolitur - hochwertiges Poliermittel mit einzigartigen Eigenschaften. Speziell geeignet für schnelles und müheloses Aufbereiten von Autos, Motorrädern, (Freizeit-)Booten, Wohnwagen, sowie von allen glatten und/oder lackierten Möbeln, Piano's usw.

- Verleiht Glanz und Schutz.
- Für nahezu jede glatte und gereinigte, trockene Oberfläche geeignet.
- Frei von Kreide, also sicher beim Aufbereiten von Kunststoff.
- Einfache Verarbeitung mit Sprühdose.
- Schnelles und professionelles Ergebnis.
- Ohne Kraftaufwand auszupolieren.
- Hinterlässt keine Flecken u. keine fettige Schicht



96006 Innotec Dieselpartikelfilter-Reiniger 21,90
DPF Doctor 500 ml
Wirksamer Reiniger zum Lösen und Entfernen von Kohlenstoff- und Rußablagerungen in Dieselpartikelfiltern ohne Demontage. Aufgrund seiner einzigartigen Schaumbildung dringt das Produkt tief in den porösen keramischen Wabenkörper des Filters ein. Er eignet sich auch hervorragend zur Reinigung des AGR-Systems.

- Hohe Reinigungskraft wegen der einzigartigen Schaumbildung.
- Bricht Ruß, Kohlenstoff und Fette gründlich ab.
- Geeignet für alle Arten von Partikelfiltern (DPF) und AGR-Ventilen.
- Einsetzbar für alle aktuellen Dieselmotoren mit Partikelfilter.



Werkstattbedarf



Nr.	Bezeichnung	€
97965	Innotec Easy Seal XS Transparent 310 ml Kartusche <ul style="list-style-type: none"> Absolut gesundheitsunschädlich & geruchsneutral Säure-, lösungsmittel- & oximfrei Hohe UV- und Temperaturbeständigkeit (-40°C bis +150°C) 100 % Farbechtheit - kein Verfärben & Vergilben Ausgezeichnete Wasserbeständigkeit und Schimmelresistenz Dauerelastisch! (215 % Bruchdehnung) NSF-zertifiziert, reinraumtauglich, chlor-, salzwasser- & milchsäurebeständig 	17,90
97967	Innotec Adheseal Klebedichtmasse 290 ml weiß <ul style="list-style-type: none"> Temperaturbeständig: -40 bis +100 °C Sehr hohes Haftvermögen (26 kg/cm²) Extrem hohe Bruchdehnung (400 %) Sehr gute UV-Beständigkeit Lösungsmittel- und Isocyanatfrei Beeindruckende, dauerhafte Elastizität 	22,90
96488	Innotec Adheseal - Schwarz Klebedichtmasse 290 ml Einzigartige, hochwertige, nass in nass überlackierbare, dauerhaft elastische Klebe- und Dichtmasse auf MS-Polymerbasis - Adheseal bietet selbst auf heiklen Materialien eine einwandfreie Haftung. <ul style="list-style-type: none"> Temperaturbeständigkeit von -40 bis +100 °C sehr hohes Haftvermögen (26 kg/cm²) extrem hohe Bruchdehnung (400 %) sehr gute UV-Beständigkeit Lösungsmittel- und Isocyanatfrei dauerhafte Elastizität 	22,90
97987	Repaplast Schwarz 50 ml Repaplast ist ein 2K-PU-Klebstoff, der speziell zur schnellen, sicheren und einfachen Reparatur von Löchern und Rissen und / oder Verklebung fast aller aktuellen Kunststoffe, aber auch von unzähligen anderen Materialien wie Metall, Glas, Holz usw. entwickelt wurde. <ul style="list-style-type: none"> Bereits nach ca. 3 Min. griffrocken - nach 15 Min. schleifbar - nach ca. 1 Std. überlackierbar! Durchhärtung nach 60 Min.! Ausgezeichnete Lösungsmittel-, Wasser- und Säurebeständigkeit! Ausgezeichnetes Haftvermögen! Hohe Temperaturbeständigkeit! (-40°C bis +90°C) 	34,90
97964	Metal Weld 2K Metallkleber Weiß 50 ml Metal Weld ist ein isocyanatfreier, 2-komponentiger, benzinbeständiger Metallkleber, der sich hervorragend zur strukturellen Verbindung von nahezu allen Metallen und Industriekunststoffen, sowie einer großen Vielfalt von Verbundwerkstoffen eignet. <ul style="list-style-type: none"> Für nahezu alle Eisen- und Nichteisenmetalle! Ausgezeichnete Haftung ohne Primer! Ausgezeichnete UV- u. chemische Beständigkeit! Hohe Zugfestigkeit, extrem hohe Schubkraft! Bruchfestigkeit 340 kg/cm²! 10-Tonnen-Zugkrafttest ausgezeichnet bestanden! Griffrocken nach ca. 25 Min. Endstärke nach 24 Std.! 	32,90
97966	Mixer Nozzle Gelb 10 Stk PK Die 2K Mischdüse gewährleistet eine optimale Mischqualität der 2K-Kleber, was zu einer verbesserten Haftung auf dem Untergrund führt. Zusätzlich produziert die Mischdüse aufgrund der kürzeren Düse um 30% weniger Abfall als der Vorgänger.	14,90



Nr.	Bezeichnung	€
97608	Innotec Clean Einspritzsystem-Reiniger 250 ml Injection Clean ist ein hochwirksamer Reiniger für das gesamte Einspritzsystem - vom Tank bis zu den Einspritzdüsen. Darüber hinaus schützt das Produkt optimal vor erneutem Schmutzansatz und vor Korrosion. <ul style="list-style-type: none"> bindet und verbrennt wasserversetzten Kraftstoff für Benzin- und (Bio-)Diesel-Motoren einfach, ohne Demontage, anzuwenden ungefährlich in Verbindung mit allen Kraftstoffarten hochwirksame Reinigung effiziente Beseitigung von Korrosion, Harz und Schmutzansätzen 250 ml auf 60 Liter Kraftstoff 	12,90



97609	Innotec Clean Ventireiniger 250 ml Valve Clean ist ein hochwirksamer Reiniger für die Ventile und den gesamten Verbrennungsraum des Motors. Darüber hinaus schützt das Produkt zuverlässig vor neuem Kohleansatz und Korrosion. <ul style="list-style-type: none"> für Benzin- und Diesel-Kraftstoff-Systeme einfach, ohne Demontage, anzuwenden ungefährlich in Verbindung mit allen Kraftstoffarten schützt vor Kohleansatz und Korrosion hochwirksame Reinigung von Kohleansätzen bei Kolbenringen und Kolbenböden effiziente Beseitigung von Harz- und Schmutzansätzen bei Ein- und Auslassventilen 250 ml auf 60 Liter Brennstoff 	14,90
-------	---	-------



97610	Innotec Dieselizeusatz Diesel-Plus 250 ml Diesel Plus ist ein hochwirksamer Zusatz für das gesamte Kraftstoffsystem von Dieselmotoren. Das Produkt optimiert den Verbrennungsprozess, sodass weniger Ruß, Schmutz und Verschleiß entstehen. <ul style="list-style-type: none"> schützt vor Einfrieren des Diesels bis -22 °C verhindert Pilzwachstum im Tank für (Bio-) Diesel-Kraftstoff-Systeme einfach, ohne Demontage, anzuwenden geringerer Kraftstoffverbrauch hochwirksame Reinigung und Schutz 50/50 löst Kohle und Rußansätze verbesserte Verbrennung verringert Rußablagerungen verbesserter Kaltstart 250 ml auf 80 Liter Diesel 	14,50
-------	---	-------



97611	Innotec Benzinzusatz Fuel-Plus 250 ml Fuel Plus ist ein hochwirksamer Zusatz für das gesamte Kraftstoffsystem von Benzinmotoren. Das Produkt optimiert den Verbrennungsprozess, sodass weniger Schmutz und Verschleiß entstehen. <ul style="list-style-type: none"> schützt vor Kohleablagerungen und Schmutzansatz für Benzin-Kraftstoff-Systeme einfach, ohne Demontage, anzuwenden geringerer Kraftstoffverbrauch hochwirksame Reinigung und Schutz 50/50 reduziert Schadstoff-Ausstoß verbesserte Verbrennung verbessert die Leistungsfähigkeit 250 ml auf 60 Liter Benzin 	12,90
-------	--	-------



Nr.	Bezeichnung	€
97730	Blei-Ersatz 250 ml Verhindert die Abnutzung von Ventilen, schädigt keine Katalysatoren, ersetzt die Schmierwirkung des Bleis in unverbleiten Kraftstoffen.	7,99



Werkstattbedarf

Nr.	Bezeichnung	€
50479	Korrosionsschutzwachsspray 400 ml Vollsynthetisches Korrosionsschutzmittel auf Wachsbasis erzeugt auf den behandelten Materialien einen nahezu farblosen, festhaftenden, plastisch zähen und wasserabweisenden Film. Dringt sogar in feinste Zwischenräume ein. Einsatzbereich: • Überseetransporte • Einlagerung von Werkzeugen • Behandlung von besonders korrosionsanfälligen Stellen, wie Muttern, Schweißnähte, Gewinde etc. • Dauerhafte Konservierung von Metallen und Kunststoffen • Für lackierte Oberflächen • Besonders kriechfähig und langanhaltender Schutz vor Korrosion • Problemlose Entfernung mit üblichen Lösungsmitteln	5,90
54888	Öl-Stop 300 ml Macht verhärtete Dichtungen wieder geschmeidig und vermindert den Motorölverbrauch. Reduziert die Geräusche der Ventil-Stößel	13,90
54889	Kühlerreiniger 250 ml Entfernt Rostansatz, Kesselstein und Schlammablagerungen im Kühler und Kühlwasserkanälen. Für alle Metalle einschließlich Aluminium geeignet, greift Gummi nicht an. Für Kühler mit 12 Liter	7,90
54059	Dieselfließverbesserer 1 l	15,90
86437	Dieselfließverbesserer 5 l verbessert das Kältefließverhalten von Dieselöl, enthält Additive zur Brennraumreinigung	55,90



Frostschutz

Nr.	Bezeichnung	€
87595	Scheibenreiniger-Tabs 4 Stk.	3,90
97333	Klare-Sicht-Winter -30°C 3 Liter Mit hoher Reinigungskraft und frischem Duft. Geignet für Fächerstrahlndüsen und Polycarbonatscheiben.	5,99
SF1	Frostschutz-Scheibenreiniger 5 l	11,90
SF2	Frostschutz-Scheibenreiniger 25 l bis -60°C, Reiniger und Frostschutz für Scheibenwaschanlage Unterliegt nicht der Vbf.	52,90
60733	Scheibenfrostschutz Apfel-Zimt 1 Liter	3,50
60734	Scheibenfrostschutz Apfel-Zimt 5 Liter Ist geeignet für alle Scheibenwaschanlagen. Auch flache Frontscheiben werden schnell und gründlich gereinigt ohne zu schmierern. Zurück bleibt ein winterlicher Duft nach Bratapfel. Auch ideal für die Sommermonate. Die besondere Formel ist verträglich mit Polycarbonat-Glas. Gleichzeitig werden Gummidichtungen gepflegt und geschützt. 1 Teil Konzentrat + 2 Teile Wasser = Frostschutz bis -10°C 1 Teil Konzentrat + 1 Teil Wasser = Frostschutz bis -20°C 2 Teile Konzentrat + 1 Teil Wasser = Frostschutz bis -30°C	15,90



MISCHTABELLE KLARE SICHT WINTER BIS -30°C			
Frostschutz	Wasser	Frostschutz	
2 Teile	1 Teil	bis -15°C	
1 Teil	1 Teil	bis -20°C	
1 Teil	2 Teile	bis -30°C	



Nr.	Bezeichnung	€
53088	Frostschutz 1,5 Liter	7,90
53089	Frostschutz 5 Liter	24,90
96324	Frostschutz 20 Liter	92,90
96325	Frostschutz 60 Liter	234,90



52830	Langzeitfrostschutzkonzentrat 1,5 Liter	6,50
52831	Langzeitfrostschutzkonzentrat 5 Liter	19,50
52834	Langzeitfrostschutzkonzentrat 20 Liter	72,90
53091	Langzeitfrostschutzkonzentrat 60 Liter	186,90

Nitrit-, amin- und phosphatfreier Zusatz für den Kühler. Schützt den Kühler vor Frost und Korrosion, zusätzlich erhöht es den Siedepunkt des Wassers. Ist geeignet für Aluminiummotoren.
FARBE HELLBLAU
Ungemischt bis -70°C (mit Wasser mischbar)
Mischung 1 Teil Konzentrat 1 Teil Wasser = -36°C
Mischung 2 Teile Konzentrat 3 Teile Wasser = -25°C
Mischung 1 Teil Konzentrat 2 Teile Wasser = -20°C



72466	Frostschutzmittel- u. Kühlwassertester	4,90
-------	--	------



53178	Frostschutzprüfer Glykomat	17,50
-------	----------------------------	-------



72728	Refraktometer, Optischer Prüfer • für Batteriesäuredichte, Frostschutzgehalt im Kühlwasser oder Scheibenwaschwasser • justierbares Okular • Messgenauigkeit +/- 5%	62,90
-------	---	-------



54894	Kühlerdichtmittel 300 ml • Dichtet kleine Löcher im Kühlsystem ab. • In Verbindung mit allen gängigen Frostschutzarten einsetzbar	8,90
-------	---	------



61169	Kühlsystemreiniger 300 ml Hochleistungsreiniger für alle Fahrzeuge, Motorräder und Boote. Er entfernt kalkhaltige Ablagerungen und sorgt für optimale Motortemperatur und Betriebssicherheit.	13,90
-------	--	-------

Neu!



Bremsflüssigkeit

Nr.	Bezeichnung	€
50407	Bremsflüssigkeit Dot 4 1 Liter	8,90
92019	Bremsflüssigkeit Dot 4 5 Liter	31,90
96330	Bremsflüssigkeit Dot 4 20 Liter Bremsflüssigkeit entsprechend DOT3 u. DOT4 mit gleichartigen Bremsflüssigkeiten mischbar. verwendbar für: FMVSS 116 DOT4 ISO 4925 (Class 4) SAE J 1703 SAE J 1704	118,90



78260	Bremsflüssigkeit Dot 4LS.6 (CLASS6) 1 Liter	9,90
-------	---	------

92020	Bremsflüssigkeit Dot 4LS.6 (Class 6) 5 Liter Spezielle, niedrigviskose Bremsflüssigkeit DOT4 Class6 für entsprechende Vorschriften nach ABS, ASR und ESP. verwendbar für: FMVSS 116 DOT4 ISO 4925	42,90
-------	---	-------



Werkstattbedarf

Nr.	Bezeichnung	€
50701	Bremsfluid LHM Mineralisch 1 Liter Bremsflüssigkeit AFNOR NFE 48.603 HV	12,90



Autopflege

Nr.	Bezeichnung	€
54947	Marder-Stop 400 ml hält Marder vom Fahrzeug fern und schützt gleichzeitig den Motorinnenraum vor Korrosion	11,90



74530	Auto-Politur 500 ml Für leicht matt gewordene und verschmutzte Lacke. Tiefenreinigung, streifenfreier Hochglanz, bester Witterungsschutz. Für Acryl- u. Metalllacke. Anwendung mit Poliermaschine möglich.	9,90
-------	---	------



74531	Lackreiniger 500 ml Für stark verwitterte und matte Lacke. Tiefenreinigung. Reinigt, poliert und konserviert in einem Arbeitsgang. Für Acryl- u. Metalllacke.	9,90
-------	---	------



74532	Meister-Politur 1 1000 ml Extra starker Lackreiniger, speziell für Werkstätten und Lackierbetriebe zur Aufbereitung von Gebrauchtwagen. Beseitigt Kratzer, Schrammen und Lackspritznebel. Mit Silikonöl.	22,70
-------	---	-------



97615	Innotec Quick-Polish Hartversiegelung (Blau) 500 ml Quick Shine Polish ist eine Hartversiegelung ohne Schleifmittel für praktisch alle heutigen Lacke. Es besteht zu 100% aus schützenden Substanzen - perfekt als Schutz und Pflege für alle sauberen, lackierten Flächen. - ideal für neuwertige und heikle Lacke - schnell und einfach anzuwenden - hervorragender, langlebiger Schutz - verleiht strahlenden, tiefen Glanz - keine Polierwolken - keine Streifen und Kreidereste	14,90
-------	--	-------



97616	Innotec Easy-Polish Lackreiniger, Versiegelung 500 ml Easy Polish ist ein einzigartiges Poliermittel für praktisch alle heutigen Lacke. Dank seiner Spezial- Zusammensetzung reinigt und schützt es den Lack schnell und effizient. Mit anderen Worten: Die eine Hälfte der Bestandteile reinigt, die andere Hälfte schützt - einfache Anwendung - reinigt den Lack - schützt den Lack - ideal für leicht verwitterte Lacke - manuell oder maschinell verarbeitbar - zum Entfernen von leichten Kratzern	14,90
-------	---	-------



77418	Autopolierwatte 100 % Viskose, 400 g Zickzack-Lagen in Folienbeutel	4,50
-------	--	------



Nr.	Bezeichnung	€
97614	Innotec Aquatec-Trockentuch Aquatec 500 ist ein fast unverwüstliches synthetisches Tuch, das aufgrund seiner einzigartigen Pyramidenstruktur sehr schnell und effizient Wasser aufnimmt und festhält, ohne dabei Rückstände zu hinterlassen. - Pyramidenstruktur für hochwirksame Trocknung - äußerst hohe Wasser-Aufnahmefähigkeit von 665 % - ultraweiche Faser für sicheren Gebrauch - streifenfreies, glänzendes Ergebnis - lange Lebensdauer - fusselft nicht	10,90



78458	Entfroster 500 ml Taut Eis auf Autoscheiben sofort ab und verhindert Neuvereisung	3,90
-------	---	------



78459	Türgummischutz 100 ml Hält Tür- und Kofferraumgummis geschmeidig. Verhindert das Anfrieren der Gummis bei tiefen Minustemperaturen.	3,90
-------	--	------



78460	Türschloss-Enteiser 50 ml Taut Türschlösser sofort ab und schmiert alle beweglichen Teile. Schützt vor Rost. Bei vorsorglicher Anwendung kein Einfrieren der Schlösser.	1,50
-------	---	------



74533	Autoshampoo Bio-Alkohol 1000 ml Für gründliche und schonende Reinigung mit Rückfettung. Phosphatfrei, Tenside biologisch abbaubar.	5,70
-------	---	------



74534	Felgenreiniger 500 ml Für besonders hartnäckige Verschmutzungen. Entfernt auch stark haftenden Bremsstaub.	12,90
-------	---	-------



74535	Bio-Glasrein 500 ml Glasreiniger mit Bio-Alkohol. Reinigt absolut streifenfrei Glasscheiben und Spiegel in Auto und Haushalt.	5,60
-------	--	------



74536	Klar-Sicht 1000 ml Entfernt Fett- und Siliconfilm von der Windschutzscheibe. Scheibenreinigungskonzentrat 1 : 10	2,90
-------	---	------



74537	Reifenpflege-Spray 400 ml Gibt Glanz und Schutz für Reifen, verhindert Rissbildung und Verfärbung, schützt vor Feuchtigkeit. Auch für die Gebrauchtwagenaufbereitung geeignet.	10,90
-------	--	-------



60650	Reifenglanz in Sprühdose 500 ml für langanhaltenden satten Tiefenglanz zur Wartung von allen Reifen	14,90
-------	--	-------

Neu!



Werkstattbedarf

Nr.	Bezeichnung	€	Nr.	Bezeichnung	€
74538	Kunststoff-Schwarz 250 ml Färbt Kunststoffteile am Auto gleichmäßig tiefschwarz und seidenmatt.	8,80	74549	Unterbodenschutz 1000 ml (Elastic-Schutz) Dauerunterbodenschutz auf Bitumenbasis mit hoher Elastizität für die Fahrzeugunterseite. Gute Antidröhnwirkung, tropft nicht bei der Verarbeitung und bleibt elastisch von - 20 bis + 50 °C.	7,90
74539	Teerentferner 400 ml Intensivreiniger für Teerverschmutzungen. Reinigt selbsttätig, mit Wasser abwaschbar.	8,90	74550	Unterbodenschutz Spray schwarz, 500 ml Rostschutz für die Wagenunterseite. Schützt vor Nässe, Streusalz, Schnee und Eis. Das Produkt ist schlag- u. abriebfest, äußerst haftfähig und frei von Asbest.	7,90
50448	Cockpit-Spray 400 ml Glanz- und Pflegespray für Kunststoffoberflächen mit frischer Duftnote.	6,90	74551	Karosserie Klebedichtmasse PU 310 ml weiß, Standfester Karosserie-Dichtstoff auf der Basis von Polyurethan mit hervorragenden Rostschutzeigenschaften. Überlackierbar.	13,90
74540	Polster- und Teppichreiniger 400 ml Schaumreiniger für Textil- und Kunststoffpolster, Teppichböden, und Verkleidungen. Mit Geruchskiller, wirkt antibakteriell.	5,90	74552	Karosserie Klebedichtmasse PU 310 ml schwarz, Standfester Karosserie-Dichtstoff auf der Basis von Polyurethan mit hervorragenden Rostschutzeigenschaften. Überlackierbar.	13,90
74541	Klimaanlagen-Reiniger 400 ml Wirkt desinfizierend und vernichtet zuverlässig Bakterien und Pilze. Beseitigt störende Gerüche.	20,90	74555	Polyester-Alu-Füllspachtel 1000 g Zum schnellen Reparieren von Schäden an Autokarosserien, Metall, Beton, Holz, Stein, Keramik, Porzellan, Polyester, u. ä., auch für problematische Untergründe wie Aluminium oder verzinktes Material geeignet.	10,90
101525	Antimarder-Spray 500 ml • Abwehrmittel gegen Haus- und Baumarder • natürliche, gebrauchsfertige Flüssigkeit zum Zerstäuben an den Wohnbereichen und Wechseln dieser Tiere • hindert Haus- und Baumarder erfolgreich daran, sich in den behandelten Bereichen niederzulassen: Speicher, Dachgeschosse oder unter der Motorhaube Ihres Autos • farbloses Produkt mit leichtem Geruch • beschädigt nicht die behandelten Oberflächen	12,90	74556	Schleifpaste 250 ml Entfernt mühelos Lacksprühnebel, verwitterte Lackschichten, Kratzer und Schrammen. Pflegt hervorragend Chrom-, Alu- und Metallteile.	9,30
74546	Auspuff-Kitt 200 g Zur Schnellreparatur von Löchern und Rissen. Auspuff-Kitt härtet durch die Abgashitze aus. Bei größeren Schadstellen zuvor Auspuff- Bandage verwenden und diese anschließend mit Auspuff-Kitt verstärken.	5,80	50309	Motor-Reiniger Gel 5 Liter Spezialreinigungsmittel das Schmutz, Fette und Öle auf Oberflächen unterwandert, es greift Gummi und Kunststoff nicht an. Die höhere Viskosität gewährleistet die Anwendung und Wirksamkeit auch an senkrechten Flächen. Es ist umweltfreundlich und ohne schädliche Lösungsmittel.	29,80
74547	Auspuff-Bandage 100 cm Gebrauchsfertig zur Schnellreparatur von Löchern und Rissen. Die Bandage härtet durch die Abgashitze aus. Asbestfrei.	7,90	92460	Motor-Kaltreiniger MK5 5 Liter - ist ein schwach alkalisch wirkendes Spezialreinigungsmittel das Fette und Öle auf Oberflächen unterwandert und mit Reinigungswasser zusammen eine leicht lösliche Emulsion bildet.	33,90
78453	Hohlraum-Versiegler 500 ml Hellbraun, auf Wachsbasis, mit verstärktem Korrosionsschutz und hohem Kriechvermögen. Verdrängt Wasser und Feuchtigkeit.	11,90	60885	SONAX ProfiLine MultiStar 1 Liter Universell einsetzbarer, NTA-freier Kraftreiniger für die Reinigung von Kraftfahrzeugen. Die mikroaktive Tensidkombination sorgt für eine maximale Reinigungskraft bei hoher Materialverträglichkeit. Für sämtliche Reinigungsarbeiten im Fahrzeuginnen- und Außenbereich.	11,80
96498	Steinschlagschutzspray hell 500 ml Karosserieschutz mit Antidröhneffekt für Türen, Schwellen, Heckschürze, Spoiler, Koffer- u. Motorraum - überlackierbar - schnelltrocknend - einbrennbar	11,90			

Werkstattbedarf

Nr.	Bezeichnung	€
60886	SONAX MultiStar 10 Liter	74,90
60887	SONAX MultiStar 25 Liter	184,90

Neu!

Universell einsetzbarer, NTA-freier Kraftreiniger für die Vorreinigung in Waschanlagen. Die mikroaktive Tensidkombination sorgt für eine maximale Reinigungskraft bei hoher Materialverträglichkeit. Ideal für den Einsatz in biologischen Wasserrecyclingsystemen. Für sämtliche Reinigungsarbeiten im Fahrzeuginnen- und Außenbereich.



60888	SONAX Agrar Geräte Reiniger 5 Liter	41,90
60889	SONAX Agrar Geräte Reiniger 25 Liter	168,90

Schwach schäumender alkalischer Kraftreiniger für die Reinigung von landwirtschaftlichen Fahrzeugen, Maschinen und Anlagen sowie zur Werkstattreinigung. NSF-Freigabe und daher auch im Lebensmittel/Futterbereich geeignet. Löst den alltäglichen Schmutz an Traktor und landwirtschaftlichen Geräten, schont den Lack. Für Sprühgeräte als auch für den Einsatz in Hochdruckreinigern geeignet.

Neu!



60890	SONAX Agrar AktivReiniger alkalisch 5 Liter	46,90
60891	SONAX Agrar AktivReiniger alkalisch 25 Liter	182,90

Neu!

Hochalkalisches Reinigungskonzentrat mit hervorragender, universeller Reinigungskraft für die Reinigung von landwirtschaftlichen Fahrzeugen, Maschinen und Anlagen. Entfernt hartnäckige organische Ablagerungen wie Getreide- und Futtermittelreste, Kot und Eiweiß. Für Sprühgeräte als auch für den Einsatz in Hochdruckreinigern.



60892	SONAX Agrar Fettlöser lösemittelhaltig 5 Liter	48,90
-------	--	-------

Nichtwassermischbarer Lösemittelreiniger zur Reinigung von öl- und fettverschmutzten Bauteilen, Motoren, Werkzeugen und Geräten. Greift Lacke und Gummi nicht an.



93996	Universalreiniger HD-Spezial 5 Liter	22,90
-------	--------------------------------------	-------

Spezialreiniger für starke, hartnäckige und ölige Verschmutzungen

- für starke Verschmutzungen im Werkstatt-, Kraftfahrzeug- und Nutzfahrzeugbereich
- Universell einsetzbar als Hochdruckreiniger, Sprühreiniger, Ultraschallreiniger, Zapfsäulenreiniger und Motorenreiniger
- universell und vielseitig einsetzbar
- ölscheiderfreundlich gemäß Ö-Norm B5106
- manuell und maschinell einsetzbar
- angenehme Parfümierung
- hochkonzentriert
- reingt schnell und materialschonend

Dosierung:

- für die tägliche Reinigung 20 - 100 ml/10 l Wasser je nach Verschmutzungsgrad
- für Hochdruckreiniger 1000 ml/10 l Wasser
- für Reinigungsgeräte 50 - 100 ml/10 l Wasser



Nr.	Bezeichnung	€
54791	Industriereiniger Plus 1 Liter mit Sprühflasche	13,90
50240	Industriereiniger Plus 10 Liter	86,90

Entfernt Öl, Fett, Ruß u. sonstige Verschmutzungen 1:5 bis 1:40 verdünnbar

- phosphatfrei
- biologisch abbaubar
- gut abspülbar
- lösungsmittelfrei
- materialschonend



97612	Innotec Easy-Clean Universalreiniger 1 Liter	15,90
97613	Innotec Easy-Clean Universalreiniger 5 Liter	59,90

Easy Clean ist ein professioneller Flüssigreiniger, der auf fast jedem Untergrund anwendbar ist. Er entfernt Nikotin, Fett, Schmutz, Streusalz, Silikon, Ruß usw., und ist hochwirksam im Entfernen von Insektenresten. Durch den 360°-Sprühkopf in jeder Position (auch kopfüber) einsetzbar.

- für fast alle Flächen geeignet
- schnelle und sichere Tiefenreinigung
- idealer Schmutz-, Nikotin- und Insektenresteentferner
- hinterlässt keine Streifen
- ideal für Leder, Stoffe und Teppiche
- verdünnbar, für Reinigungsmaschinen geeignet



95905	Abwaschschwamm 170 x 110 x 60mm	1,99
-------	---------------------------------	------



97644	Waschbürste	2,90
-------	-------------	------



97643	Scheibenreiniger mit Holzstiel	2,90
-------	--------------------------------	------



50467	Korrosionsschutzöl 5 Liter	25,90
50468	Korrosionsschutzöl 20 Liter	78,90

verhindert Rostbildung und hilft beim Lösen von Teilen



54885	Motor-Imprägnierung 1 Liter	14,90
-------	-----------------------------	-------

Für Motorraum, Motorräder, Fahrräder, Bootsmotoren, Schneeketten. Schützt Motorblock, Motorhaube, Falze u. Türkanten vor Rost. Verschmutzte Türholme am Auto können bequem ohne Wasser gereinigt werden.



Werkstattbedarf

Dichtmasse

Nr. Bezeichnung €

53570 Dirko Dichtpaste 70 ml 14,50

77450 Dirko Dichtmittel Kartusche, 310 ml 34,90
dauerelastische, temperaturbeständige
Universaldichtmasse, die Zeit und Geld spart,
Temperaturbeständigkeit:
-50°C bis +180°C

77451 Dirko HT Dichtmittel 70 ml 18,90

93625 Dirko HT Dichtmittel 310 ml 44,90
Dauerelastische, hochtemperaturbeständige
Hochleistungsdichtung
Temperaturbeständigkeit: -50°C bis +250°C
(kurzzeitig bis +300°C)

77447 Curil Dichtmittel Pinselflasche, 125 ml 13,90

Aushärtende, temperaturbeständige
Dichtmasse für dauerhafte Dichtverbindungen
Temperaturbeständigkeit: -40°C bis +180°C

77448 Curil K2 Dichtmittel 75 ml 11,90

Nicht aushärtende, temperaturbeständige
Dichtmasse, leicht zu demontieren
Temperaturbeständigkeit: -40°C bis +200°C

77449 Curil T Dichtmittel 60 ml 12,90

Nicht aushärtende, hochtemperaturbeständige
Universaldichtmasse für den heißen Dauerbetrieb
5 - 10 Minuten ablüften lassen,
Teile zusammenfügen (Montage ist jedoch
auch noch nach Stunden od. Tagen möglich)
Temperaturbeständigkeit: -40°C bis +250°C

18385 Hermetic Dichtmasse 117 ml 26,90

temperaturbeständig von -55 bis +155 °C
verbessert die Dichtung in Verbindung mit Kork,
Metall od. Gummidichtungen oder ersetzt alle
Standarddichtungen

80522 Hylomar Dichtmasse 80 ml 14,50

temperaturbeständig von -50 bis +250 °C
Dauerplastische Dichtverbindung und Ausfügmasse
mit ausgezeichneter thermischer und chemischer
Beständigkeit. Beständig gegen eine große Auswahl
von Flüssigkeiten für die Fahrzeug- u. andere
Industrien. Für die meisten bearbeiteten
Oberflächen und metallischen Verbindungen.
Hylomar kann auch wie eine Dichtungsschicht
oder Gewindedichtung eingesetzt werden.
Beständigkeit gegen Öl, Benzin, Fett, Wasser uvm.
Dauerplastizität. Geeignet für Motorenbau
und Instandhaltung

80514 Flächendichtung Ökoprofi 5k18 50 ml 14,90

Dichtspalt bis 5 mm, ideal auch für Aluminium-
flansche. Zum Abdichten von formstabilen
Flanschverbindungen wie z.B.: Wasserpumpen-
flansche, Motor- Differential und Steuergehäusedeckeln.
Sofortige Dichtwirkung bei niedrigem Druck.
Temperaturbereich. -55°C bis +150°C

80560 Ventilschleifpaste Loctite/Teroson 100 ml 44,90

Für Ventilegel, Metallhähne und Hahnküken
aus Bronze und Messing.
• Die Doppeldose enthält Vorschleifpaste-grob
und Nachschleifpaste-fein.
• Die Ventileinschleifpasten sind sehr leicht zu
verarbeiten, haften gut auf den zu schleifenden
Flächen und können aufgrund ihrer Wasser-
löslichkeit sehr gut wieder abgespült werden.
Basis: wasserlösliches Syntheseöl
mit Elektrokorund - Farbe: grau

Nr. Bezeichnung €

97728 Ventilschleifpaste 15,90

Für Ventilegel, Metallhähne
und Hahnküken
aus Bronze und Messing.
• Inhalt 70 g (42 g Grob-Vorschleifpaste
& 28 g Fein-Nachschleifpaste)
• Die Ventileinschleifpasten sind sehr leicht
zu verarbeiten, haften gut auf den zu schleifenden
Flächen und können aufgrund ihrer Wasser-
löslichkeit sehr gut wieder abgespült werden.
Basis: wasserlösliches Syntheseöl
mit Elektrokorund - Farbe: grau

88953 Gummi-Metall-Klebstoff 350 g 20,90

Pinseldose
• Lösemittelhaltiger Kontaktklebstoff auf
Basis von Polychloropren (CR).
• Er wird zur hochfesten, vollflächigen und
flexiblen Verklebung von Gummi/Gummi
und Gummi/Metall eingesetzt.
• Verklebt ebenso Moosgummi, Leder, Filz,
Dämmmaterialien, Textilien, Holz u. viele Kunststoffe.
• Die Verbindungen sind nach der Aushärtung
feuchtigkeitsbeständig.

88975 Karosserie-Klebstoff-Spray 400 ml 8,90

• Schnelle, starke und
zuverlässige Anfangshaftung
• Geruchsarm und transparent
• Exzellente Eignung für
poröse Materialien

88977 2K-Klebstoff 50 ml Doppelkartusche 12,90

schwarz
Die Multi Power Produkte sind
Zweikomponenten-Methacrylat-Klebstoffe,
die sich hervorragend für dauerhafte
Hochleistungsverklebungen unterschiedlichster
Materialien wie Stahl, Aluminium, Fiberglas,
ABS, PVC, PET, Holz etc. eignen und dabei
eine äußerst einfache und schnelle
Verarbeitung bieten.

97895 Dosierspritze zu 88977 37,90

88976 Kontaktklebstoff 800 ml Dose 15,90

Der Kontaktklebstoff kann auf beschichteten
Kunststoffen angewandt werden. Er verklebt
zuverlässig verschiedenste Materialien, wie
Karton, Furnier- und Gummirandbögen,
Schaumstoff, Spanholz, Beton, Stein, u.v.m.
Vielseitige Verwendungsmöglichkeiten auch
in der Orthopädietechnik (für Leder, Gummi,
Industrie-Crepe, PP, PE). Der Kontaktklebstoff hat
eine Temperaturbeständigkeit von bis zu +110°C
und ist hervorragend für Allergiker geeignet,
da er phenol- und toluolfrei ist.

80513 Sekundenkleber Ökoprofi 4,90

Super Clue 20 g
• schnelle Aushärtung
• für Gummi, Metall, Kunststoff
• Universell einsetzbar

95012 Sekundenkleber-Dosierstift 12 g 9,90

• neue Generation Cyanacrylat-Klebstoff
• zum Kleben von Leder, Metall,
Holz, Kunststoff, Textil
• geruchslos • flexibel
• transparent
• mittlere Viskosität



Werkstattbedarf

Nr.	Bezeichnung	€
97617	Klettverschluss (Filz- und Hakenband) 2 x 2,5 m	29,90

Top Grip Tape ist ein selbsthaftendes Klettband mit sehr hohem Haftvermögen auf verschiedenen Materialien - geeignet für unzählige, nicht permanente Verbindungen, sowohl für leichte, als auch für schwere Kräfteinwirkungen.

- sehr hohes Haftvermögen
- als Rutsch- oder Kantenschutz einsetzbar
- extrastarke Klettwirkung, hohe Zugfestigkeit
- sichert bewegliche Gegenstände
- auch einzeln verwendbar
- Temperaturbeständig von -15°C bis +110°C



91798	Silicon Maleracryl weiß, 310 ml	4,90
-------	--	-------------

- plasto-elastischer Dichtstoff auf Acryldispersionsbasis
- schnellregenfest • geruchsneutral
- speziell für den Außenbereich (ohne ständige Feuchtigkeitsbelastung)
- überstreichbar/überputzbar
- lösemittel-, isocyanat- und silikonfrei
- gute alterungs-, witterungs- u. UV-Beständigkeit

Anwendungsgebiete:

Zum Abdichten von Fugen und Anschlussfugen zwischen Putz, Beton, Mauer- und Ziegelwerken, elox. Aluminium, Gips, PVC und Holz. Auch zum Abdichten von Rissen geeignet.

Nicht geeignet für:

Solido Marleracryl darf nicht im Sanitärbereich, auf Marmor/Naturstein, im Tiefbau, auf bituminösen Untergründen, auf unbehandelten (nicht geprimerten) metallischen Untergründen sowie für Fugen, die in einem dauernden Kontakt mit Feuchtigkeit stehen (z.B. erdberührte Betonflächen) verwendet werden. Achtung: dehnbelastete Fugen dürfen nicht überstrichen werden.



91799	Silicon Maleracryl grau, 310 ml	3,90
-------	--	-------------

- plasto-elastischer Dichtstoff auf Acryldispersionsbasis
- schnellregenfest • geruchsneutral
- speziell für den Außenbereich (ohne ständige Feuchtigkeitsbelastung)
- überstreichbar/überputzbar
- lösemittel-, isocyanat- und silikonfrei
- gute alterungs-, witterungs- u. UV-Beständigkeit

Anwendungsgebiete:

Zum Abdichten von Fugen u. Anschlussfugen zwischen Putz, Beton, Mauer- u. Ziegelwerken, elox. Aluminium, Gips, PVC u. Holz. Auch zum Abdichten von Rissen geeignet.

Nicht geeignet für:

Solido Marleracryl darf nicht im Sanitärbereich, auf Marmor/Naturstein, im Tiefbau, auf bituminösen Untergründen, auf unbehandelten (nicht geprimerten) metallischen Untergründen sowie für Fugen, die in einem dauernden Kontakt mit Feuchtigkeit stehen (z.B. erdberührte Betonflächen) verwendet werden. Achtung: dehnbelastete Fugen dürfen nicht überstrichen werden



91800	Sanitär u. Glasbausilikon transp. 310 ml	7,90
-------	---	-------------

- elastischer Dichtstoff auf Silikonbasis
- gute alterungs-, witterungs- u. UV-Beständigkeit
- besonders gute Haftung auf Glas und glasierten Flächen (z.B. Emaille, Fliesen) und eloxiertem Aluminium
- fungizid ausgestattet (Acetat-System)

Anwendungsgebiete:

Zum Abdichten von Fugen und Anschlussfugen im Sanitärbereich, im Glas- u. Fensterbau und Metallbau.

Nicht geeignet für:

Kunststoffe (z.B. PE, PP und PTFE), den Aquarienbau, auf Marmor/Naturstein, als Spiegelkleber, für empfindliche Metalle (z.B. Kupfer, verzinkte Metalle), für Unterwasserfugen, und in Bereichen mit direktem Kontakt zu Lebensmitteln. Auf alkalischen Untergründen (z.B. Beton, Mörtel) kann es zu Haftverlust und Ausblühungen kommen. Achtung: Silikone dürfen nicht überstrichen werden.



Nr.	Bezeichnung	€
91801	Sanitärsilikon transparent 310 ml	10,90

- Einkomponenten-Silikon-Dichtstoff
- pilzhemmend ausgerüstet (Acetat-System)
- hohe Abriebfestigkeit
- hervorragende Haftungseigenschaften
- dauerhaft elastisch (DIN 18545- E)
- alterungs-, witterungs- u. UV-beständig

Anwendungsgebiete:

Abdichtungen im Sanitär-Bad-Bereich, im Klima- und Lüftungsbau sowie im Aluminium- und PVC-Fensterbau. Auch für Versiegelungen zwischen Profilglas, Glasbausteinen, geeignet.

Nicht geeignet für:

den Aquarienbau und Anwendungsgebiet Marmor- bzw. Natursteinbereich.

EVT Sanitär HPS ist nicht anstrichverträglich.

Achtung: Silikone dürfen nicht überstrichen werden.



91802	Baufugensilikon weiß, 310 ml	8,90
-------	-------------------------------------	-------------

- elastischer Dichtstoff auf Silikonbasis
- neutral vernetzend, auf Oximbasis
- gute Alterungs-, Witterungs- und UV-Beständigkeit
- gute Haftung auf Metallen
- kupferverträglich
- fungizid ausgestattet

Anwendungsgebiet:

Abdichtung von Anschlussfugen und anderen Baudehnungsfugen im Innen- und Außenbereich zwischen Mauerwerk, Beton, lackierten oder lasierten Hölzern.

Nicht geeignet für:

Kunststoffe (z.B. PE, PP und PTFE), den Aquarienbau, auf Marmor/Naturstein, als Spiegelkleber, für Unterwasserfugen und in Bereichen mit direktem Kontakt zu Lebensmitteln.

Achtung: Silikone dürfen nicht überstrichen werden.



91803	EVT Anschlussilikon weiß, 310 ml	8,90
-------	---	-------------

- Einkomponenten-Silikon-Dichtstoff
- Lebensmitteltauglich (Prüfzeugnis liegt vor)
- hervorragende Haftung auf PVC Profilen im Fensterbau
- Neutral-System - sehr gute Modellierbarkeit
- hohe Abriebfestigkeit
- pilzhemmend ausgerüstet
- anstrichverträglich • dauerhaft elastisch
- alterungs-, witterungs- und UV-beständig

Anwendungsgebiete:

Abdichtung von Anschlussfugen und anderen Baudehnungsfugen im Innen- und Außenbereich zwischen Mauerwerk, Beton, Kunststein, Metall, Kunststoff, lackierten oder lasierten Hölzern.

Nicht geeignet für:

den Aquarienbau und Anwendungsgebiet Marmor- bzw. Natursteinbereich.



92864	Silikon Ersatzspitzen	0,80
-------	------------------------------	-------------

92865	Silikon Ersatzspitzen groß	0,70
-------	-----------------------------------	-------------



80515	Silikon Kartusche transparent, 310 ml	9,90
-------	--	-------------

80516	Silikon Kartusche transparent, 80 ml	4,90
-------	---	-------------

Klebe- und Dichtungsmittel für Aluminium, Stahl, Glas, Keramik und Holz. Ist druckfest und chemisch beständig gegen Öl, Treibstoff, Wasser, Verdünnung, Salze u. Fruchtsäuren. Sanitäre Einrichtungen Schaufenster und -kasten Reparatur und Wartung von Schiffen, Reparatur und Wartung von Wohnwagen. Für dauerelastische Abdichtungen und Verklebungen im Handwerk
Temperaturbeständig von -40 bis +180°



Werkstattbedarf

Nr.	Bezeichnung	€
80517	Silicon MS Polymer weiß, 290 ml	10,90
80518	Silicon MS Polymer grau, 290 ml	10,90
80519	Silicon MS Polymer transparent, 290 ml	10,90

Dauerelastischer Klebstoff, hohe Festigkeit, Klebende und abdichtende Anwendungen für Innen und Außen, im Bau und in der Industrie. Überstreichbar mit Dispersionsfarben, sehr gut geeignet für Naturstein- schrumpft nicht. UV-, wetter-, Salzwasser-, feucht-, u. chlorbeständig, pilzhemmend, geruchlos. Nass auf Nass anwendbar. Schleifbar (nach Durchhärtung).

Anwendung:

für Beton, Spiegel, Naturstein, Gips, Polycarbonat, PSPU, PVC, verschiedene Kunststoffe, keramische Fliesen, Emaille, Kupfer, Blei, Zink, Aluminium, rostfreien Stahl, Trespa, Farbensystemen, Holz, Glas, usw.
Temperaturbeständigkeit: - 40°C bis + 100°C



88962	Universal-Haftreiniger 250 ml Pinseldose	8,90
-------	--	------



88963	Universal-Haftreiniger 1000 ml Dose	23,90
-------	-------------------------------------	-------

- Haftungsoptimierung von Dichtstoffen auf MS Polymer Basis
- Gute Haftung von MS Polymer Produkten auf Metall, Glas und Kunststoffen
- Schnelle Trocknungszeit
- Keine Fleckenbildung



80520	Klebe- und Dichtmasse 290 ml	12,90
-------	------------------------------	-------

Power Kleber -haftet unter extremsten Bedingungen Kartusche weiß, schnell, universell - sofort haftend auch an senkrechten Oberflächen. Haftet auf lackierten Flächen, Glas, Kunststoffen, Holz, Fliesen.
Temperaturbeständigkeit: - 15°C bis + 40°C



55472	Scheibenkleber Set	31,90
-------	--------------------	-------

Direkteinglasungs-Dichtstoff, Fahrbereitschaft nach 120 Minuten, 1 K-PUR-Basis, Kaltverarbeitung, Einglasungszeitraum: 30 Minuten
Das Produkt ist identisch mit dem Direkt-einglasungs-Reparatur-Satz Terostat-8590, Basis: Polyurethan, Farbe schwarz
Reinigung: Reiniger + Verdüner FL
Ein kompletter Satz besteht aus Polyurethandirekteinglasungs-Dichtstoff, Terostat-Primer, Wollwischer, Auftragsdüse, Reiniger, Reinigungsvlies u. Arbeitsanleitung



53565	Dichtungs-Reparaturatz	25,90
-------	------------------------	-------

6 Dichtwerkstoffe mit 210 x 300 mm in unterschiedlicher Stärke und Hitzebeständigkeit:
0,25 mm, bis +120°C
0,50 mm, bis +120°C
0,75 mm, bis +120°C
1,00 mm, bis +120°C
0,75 mm, bis +200°C
1,25 mm, bis +250°C

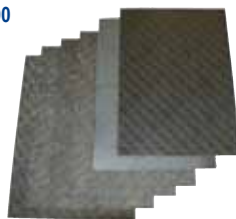

53571	Teflonband 12 x 10 x 0,075	1,00
53567	Teflonband 25 x 10 x 0,075	1,40

für Standardanwendungen bis 20 bar
Temperaturbereich: -60° bis max. 260°C
für Gas und Flüssiggas: bis max. 125°C
ACHTUNG nicht für Anwendungen mit Sauerstoff
Druckbereiche für Gase max 5 bar
Flüssiggas und Wasser max. 16 bar



Nr.	Bezeichnung	€
88954	Repair Stick Aluminium 57 g	8,90

- Knetbar und frei verformbar
- Universelle Eignung für die unterschiedlichsten Materialien
- Aushärtung auch beim Einsatz unter Wasser
- Temperaturbeständig - 50 °C bis + 120 °C, kurzfristig bis + 150 °C



88955	Repair Stick Edelstahl 57 g	17,90
-------	-----------------------------	-------

- Pastös (knetbar)
- Temperaturbeständig - 50 °C bis + 120 °C, kurzfristig bis + 150 °C
- für nicht korrodierende Reparaturen und Ausbesserungsarbeiten an Edelstahl und anderen rostfreien Metallen.



88956	Repair Stick Kunststoff 57 g	11,90
-------	------------------------------	-------

- Pastös (knetbar)
- Temperaturbeständig - 50 °C bis + 120 °C, kurzfristig bis + 150 °C
- Für dauerhafte, restelastische und nicht schrumpfende Reparaturen an Kunststoffteilen (ausgenommen: PE, PP, PTFE etc.)



50238	Repair Stick Stahl 57 g	5,90
-------	-------------------------	------

Für schnelle Reparaturen u. Verklebungen von Metallteilen.
Zum Ausbessern und Abdichten von Rissen, Löchern, Leckage und Undichtigkeiten an:

- Maschinenteilen • Tanks und Leitungen
- Behälter, Pumpen und Gehäuse
- Balkongitter, Treppengeländer
- ausgerissene Gewinde
- als Reparaturmasse im gesamten Haushalt



Hochleistungsklebstoff

WELDYX professional ist ein Hochleistungsklebstoff, der speziell für die strukturelle Verklebung von Metallen, Verbund- sowie Kunststoffen entwickelt wurde. WELDYX professional besitzt eine kompromisslose Qualität, die speziell auf die Anforderungen umfangreicher industrieller Anwendungen abgestimmt ist.



- exzellente Dehnungseigenschaften beim Fügen unterschiedlichster Materialien
- Verklebung von Aluminium und Edelstahl ohne Primer möglich
- erheblich vermindertes Schrumpfungsverhalten im Härtingsprozess
- Nachbearbeitungsprozesse der Verklebungen nur noch in Ausnahmefällen erforderlich
- kurze Temperaturbelastungen bis 230°C möglich, bspw. für Lackierungs- oder Galvanisierungsprozesse



Nr.	Bezeichnung	€
80530	Weldyx Klebeset Professional	110,90

bestehend aus: 1 Pistole, 12 Mischer schwarz, und 2x Weldyx 5 min und 2x Weldyx 15 min



80531	Weldyx Professional 37 ml, 5 Min	14,90
80532	Weldyx Professional 37 ml, 15 Min	13,90

80533	Weldyx Mixtülle schwarz	1,60
-------	-------------------------	------



Werkstattbedarf

Öle und Fette

Motoröl Turbo S SAE 15W/40

Mehrbereichs-Motorenöl für Diesel- und Benzinmotoren einschließlich Turbovarianten.

Hochtemperaturbeständigkeit auch bei extremer Beanspruchung.

ACEA A3/B3, E2,
API SJ/CF-4
MB 228.1/229.1
MAN 271
Volvo VDS



Nr.	Bezeichnung	Inhalt L	€
78000	Motoröl SAE 15W/40	208	539,00
50261	Motoröl SAE 15W/40	60	184,90
50270	Motoröl SAE 15W/40	20	69,90
59437	Motoröl SAE 15W/40	5	20,90
50263	Motoröl SAE 15W/40	1	4,90

Motoröl HD 4 CX Plus SAE 15W/40

Mehrbereichs-Motorenöl für den gemischten Fuhrpark. Entwickelt für den Einsatz in Diesel- und Benzinmotoren in Nutzfahrzeugen, Arbeitsmaschinen und PKWs (außer Pumpe-Düse).

Geeignet für verlängerte Ölwechselintervalle (Herstellervorschrift beachten!)
ACEA A3/B4/E7, API CI-4/SL
Global DHD-1, CAT ECF-1a/ECF-2
MAN M 3275-1, MB 228.3, 229.1
MTU Typ 2, Renault VI RLD, VI RLD-2
ZF TE-ML 04C/07C, Volvo VDS-3,
Mack EO-N, Cummins CES 20071/20072/20076/20077



Nr.	Bezeichnung	Inhalt L	€
97650	HD 4 CX Plus SAE 15W/40	208	679,00
97649	HD 4 CX Plus SAE 15W/40	60	239,00
97648	HD 4 CX Plus SAE 15W/40	20	86,90

Motoröl GT 10W/40

Ist ein Leichtlauf-Motorenöl, bei der die angegebene Viskositätsklasse über die gesamte Ölaufzeit erhalten bleibt. Beständigkeit bei Hoch- und Niedrigtemperaturen - zuverlässiger Kaltstart.

Empfohlen für PKW-Benzin und Diesel-Motoren, auch für Turbo-Diesel- und Katalysator-Versionen geeignet.

ACEA A3/B4
API SL/CF
MB 229.1
VW 505.00



Nr.	Bezeichnung	Inhalt L	€
78001	Motoröl GT 10W/40	208	599,00
50264	Motoröl GT 10W/40	60	204,90
96304	Motoröl GT 10W/40	20	71,90
59438	Motoröl GT 10W/40	5	23,90
50269	Motoröl GT 10W/40	1	5,80

Motoröl SUPERMAX 10W/40

Hochlegiertes Low SAPS-UHPD-Leichtlauf-Motorenöl für Nutzfahrzeuge. Speziell für die wirtschaftliche Versorgung abgasoptimierter Motoren mit Abgasbehandlungsanlagen.

Es wurde auf die Abgasnormen Euro IV u. V abgestimmt. Auch geeignet für den Einsatz in Nutzfahrzeugen die mit Erdgas (CNG) betrieben werden.

API CI-4; ACEA E6/E7; MB 228.51;
MAN M 3477 / M3271-1;
Deutz QOC III-10LA; MTU Typ 3.1;
Volvo VDS-3; Cummins CES 20076/77;
DAF Long Drain;
Renault VI RLD-2/RXD;
Mack EO-N; JASO DH-2;



Nr.	Bezeichnung	Inhalt L	€
96306	Motoröl Supermax 10W/40	208	689,00
86118	Motoröl Supermax 10W/40	60	274,90
86117	Motoröl Supermax 10W/40	20	99,90

Motoröl Cargo LSP Super 10W/40

SHPD-Leichtlaufmotorenöl auf neuester Basis. Entwickelt und abgestimmt auf die neuesten Partikelfiltersysteme für Nutzfahrzeuge gemäß Herstellervorschrift. Verwendung in Euro 4, Euro 5, und Euro 6 Motoren in Kombination mit schwefelarmen Dieselkraftstoffen.

ACEA E4/E6/E7/E9, API CIJ-4

Volvo VDS-4, Renault VI RLD-3, VI RLD-2
MB 228.31, 228.51, 235.28, MTU Typ 3.1/2.1

MAN M 3477/M 3575/M3271-1

Mack EO-O Premium Plus,
EO-N Premium Plus

Cat ECF-3, Cummins CES 20081

Detroit Diesel 93K218, JASO DH-2

Scania Low Ash, Voith Class B



Nr.	Bezeichnung	Inhalt L	€
97653	Cargo LSP Super SAE10W/40	208	969,00
97652	Cargo LSP Super SAE10W/40	60	369,00
97651	Cargo LSP Super SAE10W/40	20	136,90

Einbereichs-Motoröl

Für Diesel- und Ottomotoren.

API SF/CF

Nr.	Bezeichnung	Inhalt L	€
87320	Motoröl HD SAE 30	20	92,90
80674	Motoröl HD SAE 30	5	27,90
87321	Motoröl HD SAE 50	20	92,90
80675	Motoröl HD SAE 50	5	27,90



Oldtimer-Motoröl

Mild legiertes Motoröl für ältere Fahrzeuge

Nr.	Bezeichnung	Inhalt L	€
96811	Oldtimer-Motoröl SAE 20W/50	20	115,00
96808	Oldtimer-Motoröl SAE 20W/50	5	32,90



Motoröl MULTITEC 10W/40

Das Universal-Leichtlauf-Motorenöl ist ideal für den gemischten Fuhrpark. Es hat eine sehr hohe Diesel-Performance in allen Nutz- und Baufahrzeugen, auch in solchen mit Turboaufladung.

Es kann auch für PKWs mit Benzin- oder Dieselmotoren, mit oder ohne Turboaufladung verwendet werden.

ACEA A3/B4, E7; API CI-4/SL;
Global DHD-1; MB 228.3 / 229.1;
MAN M 3275-1; MTU Typ 2;

Volvo VDS-3;
MACK EO-N / EO-M Plus;

Cummins CES 20076/-7/-8;

Renault VI RLD, RLD-2;

Cat ECF-1a/ECF-2;

Detroit Diesel 93K215;

ZF TE-ML 07C;

Nr.	Bezeichnung	Inhalt L	€
59444	Motoröl Multitec 10W/40	60	226,90
96307	Motoröl Multitec 10W/40	20	84,90
59443	Motoröl Multitec 10W/40	5	31,90



Werkstattbedarf

Super ECO 0W/20 (Hybrid OIL)

Kraftstoffsparendes, speziell zusammengestelltes Motorenöl. Geeignet für moderne Benzin- und Dieselmotoren in PKW und Transportern.

Auch für Fahrzeuge, für die folgende Spezifikationen gefordert werden:
ACEA A1, ACEA B1, ACEA C5, API SN, API SN plus, API SN Plus RC, ILSAC, GF-5, BMW Longlife-17, FE+, MB 229.71, Ford WSS-M2C947-B1, GM dexosD Opel/Vauxhall OV0401547, Volvo VCC RBS0-2AE, Chrysler MS-12145, Fiat 9.55535-GSX

Neu!



Nr.	Bezeichnung	Inhalt L	€
61167	Super ECO 0W/20	60	499,00
61166	Super ECO 0W/20	20	196,90
61165	Super ECO 0W/20	5	56,90
61164	Super ECO 0W/20	1	14,90

Motoröl WIV ECO 5W/30

Wurde speziell für Motoren mit Wartungsintervall-Verlängerung (WIV) entwickelt und ist somit für Ölwechselintervalle bis zu 50.000 km bzw. 2 Jahre geeignet (Herstellervorschriften beachten!)
ACEA C3; API SN;
VW 504.00 / 507.00;
MB 229.51;
BMW Longlife-04;



Nr.	Bezeichnung	Inhalt L	€
96310	Motoröl WIV ECO 5W/30	208	899,00
86120	Motoröl WIV ECO 5W/30	60	369,00
96342	Motoröl WIV ECO 5W/30	20	132,90
59429	Motoröl WIV ECO 5W/30	5	36,90
59428	Motoröl WIV ECO 5W/30	1	11,90

Motoröl ECO FE-LL4 0W/20 (VAG)

Hoch kraftstoffsparendes Motorenöl formuliert speziell für VAG.

Auch für Fahrzeuge, für die folgende Spezifikationen gefordert werden:
VW 50800,
VW 50900,
Porsche C20

Neu!



Nr.	Bezeichnung	Inhalt L	€
61145	Motoröl ECO FE-LL4 0W/20	60	729,00
61144	Motoröl ECO FE-LL4 0W/20	20	275,90
61143	Motoröl ECO FE-LL4 0W/20	5	73,90
61141	Motoröl ECO FE-LL4 0W/20	1	16,90

Motoröl MULTITEC 5W/30

Exzellentes Kaltstartverhalten. Das Motoröl gewährleistet einen extrem hohen Verschleißschutz und deutlich verringerte Reibungsverluste.
ACEA A5/B5; API SL/CF;
Ford WSS-M2C-913-D;
Renault RN 0700;



Nr.	Bezeichnung	Inhalt L	€
96387	Motoröl Multitec SAE 5W/30	20	109,90
96386	Motoröl Multitec SAE 5W/30	5	30,90
96385	Motoröl Multitec SAE 5W/30	1	7,90

Motoröl Multitec FO 0W/30 (Ford)

Nach den technischen Fortschritten entwickeltes Leichtlauföl, basierend auf modernster Technologie.

Eingestuft als „MID SAPS“. Kraftstoffsparend und speziell formuliert für Benzin- und Dieselmotoren des Herstellers Ford mit entsprechender Vorschrift.

Auch für Fahrzeuge, für die folgende Spezifikationen gefordert werden: ACEA C2, Ford WSS-M2C-950-A, Land Rover STJLR.03.5007

Neu!



Nr.	Bezeichnung	Inhalt L	€
61146	Motoröl Multitec FO 0W/30	20	194,90
60750	Motoröl Multitec F 0W/30	5	59,00
60749	Motoröl Multitec FO 0W/30	1	12,90

Motoröl SYNT PDI 5W/40

Ausgezeichnet geeignet für Pumpe-Düse-Dieselmotoren in PKW. Wegen der speziellen Zusammensetzung ist dieses Produkt hervorragend geeignet zur Anwendung für mehrere der neusten OEM Anforderungen.

ACEA C3; API SN/CF;
VW 502.00/505.00/505.01;
MB 229.51 / 229.31 / 226.5;
Ford WSS-M2C-917-A;
BMW Longlife-04; Fiat 9.55535-S2;
Renault RN0700 / RN0710;
dexos2™;



Nr.	Bezeichnung	Inhalt L	€
96391	SYNT PDI SAE 5W/40	208	799,00
96390	SYNT PDI SAE 5W/40	60	344,90
96389	SYNT PDI SAE 5W/40	20	125,90
96388	SYNT PDI SAE 5W/40	1	8,90

Traktor-Universalöl STOU 10W/40

Ist für den Einsatz in Benzin- und Dieselmotoren (ohne DPF), einschließlich turbogeladener Dieselmotoren sowie Hydraulikanlagen und Getriebe mit gemeinsamer Ölfüllung bestimmt.

Aufgrund der speziellen Additivierung, werden Geräusche und Stick-Slip-Erscheinungen an den im Ölbad laufenden Lastschaltkupplungen und „nassen Bremsen“ verhindert.
ACEA E3; API CG-4/SF / GL-4;
ML-L-2104 D; Allison C-4; MB 227.1;
HLP-D / HVLP-D (ISO VG 32-100);
JD J20C; ZF TE-ML 06B / 07B;
MF M1143 / M1144 / 1145;
Ford M2C-134D;



Nr.	Bezeichnung	Inhalt L	€
78002	Universal SAE 10W/40	208	669,00
50267	Universal SAE 10W/40	60	244,90
50268	Universal SAE 10W/40	20	88,90

Motoröl CLEANTEC „Mid SAPS“ 5W/30

Besonders empfohlen für Dieselmotoren mit Abgasnachbehandlung, die die Abgasnorm Euro IV erfüllen. Das Motoröl hält die Wirksamkeit der Abgasreinigungssysteme über längere Laufzeiten aufrecht. Auch für Fahrzeuge, für die folgende Spezifikationen gefordert werden:

Opel GM-LL-A025 und B025;
ACEA C3; API SN;
BMW longlife-04;
MB 229.51 / 229.52;
VW 502.00 / 505.00 / 505.01;
GM dexos2™



Nr.	Bezeichnung	Inhalt L	€
96309	Cleantec Mid Saps 5W/30	60	309,90
96308	Cleantec Mid Saps 5W/30	20	114,90
59427	Cleantec Mid Saps 5W/30	5	32,90
59426	Cleantec Mid Saps 5W/30	1	9,90

Werkstattbedarf

Super Unitrak HC 10W/40

Multifunktions-Leichtlaufschmierstoff für Motor, Schaltgetriebe, Achsgetriebe, Nassbremssysteme, Hydraulik in modernen Landmaschinen mit „CVT-Getriebe“
API GL-4, GL-5 (CRC-L-37) SAE 80W90 API CF/CH-4, CI-4, HVLP D gem. DIN 51524 Teil 3, CASE MS 1209 MAT 3525, CVX, New Holland NH, 410B 420A 526C, Steyr Serie 900 - 9000, CS, CVT, John Deere JDM J20C, J27; MF M1135, 1144, 01145; Same-Deutz T 3245 - 3550



Nr.	Bezeichnung	Inhalt L	€
78003	Super Unitrak HC10W/40 (CVT)	208	849,00
50389	Super Unitrak HC10W/40 (CVT)	60	299,00
50388	Super Unitrak HC10W/40 (CVT)	20	108,90

Getriebeöl GL4

Mehrzweck Getriebeöl zur Versorgung von Schalt-, Verteiler- und verschiedenen Lenkgetrieben, sowie normal beanspruchten Antriebsachsen.
API GL-4;



Nr.	Bezeichnung	Inhalt L	€
96312	Getriebeöl GL4 SAE 85W/90	60	259,90
96311	Getriebeöl GL4 SAE 85W/90	20	95,90
50272	Getriebeöl GL4 SAE 85W/90	5	24,90

Getriebeöl GL5

Für sehr hoch beanspruchte, hypoidverzahnte Antriebsachsen, Kegel- und Stirnradgetriebe.
API GL-5; MIL-L 2105 D;



Nr.	Bezeichnung	Inhalt L	€
96315	Getriebeöl GL-5 85W/90	60	258,90
96313	Getriebeöl GL-5 85W/90	20	92,90
59440	Getriebeöl GL-5 85W/90	5	28,90
96314	Getriebeöl GL-5 85W/90	1	6,50

Getriebeöl GL5 limited slip

Erfüllt alle Leistungsanforderungen, die von Hypoid-Getrieben mit Lamellensperrdifferentials gestellt werden. Kombinierte Schalt- und Achsgetriebe können ebenso gut versorgt werden wie Verteilergetriebe mit bevorzugtem Einsatz in der Landwirtschaft.
API GL-5 / LS; MIL-L-2105 C/D;



Nr.	Bezeichnung	Inhalt L	€
96316	GL-5 limited slip 85W/90	20	136,90
50305	GL-5 limited slip 85W/90	5	39,90
50306	GL-5 limited slip 85W/90	1	9,90

Getriebeöl HD SAE85W/140 GL5

Für sehr hoch beanspruchte hypanoidverzahnte Antriebsachsen, Kegel- und Stirnradgetriebe.
API GL-5



Nr.	Bezeichnung	Inhalt L	€
94861	HD SAE 85W/140 GL5	20	104,90
59481	HD SAE 85W/140 GL5	5	27,90

Multifunktionsöl Fluid

Multifunktionales ATF für den Einsatz in automatischen Getrieben, Hydro-Lenkungen, Wandlern und Kraftübertragungen in PKWs, Nutzfahrzeugen und Arbeitsmaschinen. Zeichnet sich aus durch einen stabilen Viskositätsindex, niedrigen Fließpunkt, guter Oxidationsstabilität, Schutz vor Korrosion bzw. Schaumbildung und abgestimmter Reibwerteigenschaften.
Ford Mecon; MB 236.5 / 236.1; Allison C-4; MAN 339 V1 / 339 Z1; Volvo 97341; ZF TE-ML 09B / 11B / 14A; GM Dexron III G; Voith 55.6335;



Nr.	Bezeichnung	Inhalt L	€
50352	Multifunktionsöl Fluid ATF	20	104,90

Hydrauliköl

Hydrauliköl auf Mineralölbasis, nach DIN 51524/2 HLP
Hochwertige Zusätze wirken verschleißhemmend und bieten Korrosionsschutz

Nr.	Bezeichnung	Inhalt L	€
96344	Hydrauliköl SAE 10W/30	20	92,90
96320	Hydrauliköl HLP SAE 10	20	73,90
96321	Hydrauliköl HLP SAE 22	20	64,90
78004	Hydrauliköl HLP SAE 32	208	449,00
50442	Hydrauliköl HLP SAE 32	60	155,90
96318	Hydrauliköl HLP SAE 32	20	57,90
59441	Hydrauliköl HLP SAE 32	5	17,50
78005	Hydrauliköl HLP SAE 46	208	449,00
50395	Hydrauliköl HLP SAE 46	60	155,90
96319	Hydrauliköl HLP SAE 46	20	57,90
59442	Hydrauliköl HLP SAE 46	5	17,50
78008	Hydrauliköl HLP SAE 68	20	61,90
96343	Hydrauliköl HLP SAE 100	20	72,90



Dexron II ATF Gear fluid

Für Lenkung und automatische Kraftfahrzeuggetriebe. Bietet hohes Lasttragvermögen, ausgezeichnetes Tieftemperaturverhalten und Dichtungsverträglichkeit

Nr.	Bezeichnung	Inhalt L	€
96322	Dexron II	20	104,90
50469	Dexron II	5	36,90
50462	Dexron II	1	7,90



52836 Rasenmäheröl SAE 30 1 Liter
Hochwertiges Spezialöl für 4-Taktmotore, schützt vor Verschleiß und Korrosion



96323 Kompressorenöl VDL 46 20 Liter 79,00
92831 Kompressorenöl VDL 46 5 Liter 29,50
VDL ist in stationären und mobilen Kompressoren mit Verdichtungstemperaturen bis 220°C einsetzbar.



51554 Bio Vakuumpumpenöl HEES 46 5 Liter 33,90
Hydrauliköl auf Basis hochwertiger synthetischer Ester. Biologisch schnell abbaubar.



50460 Melkmaschinenöl ISO VG 32, 5 kg 23,90
Spezial Hydraulikmedium mit sehr gutem Viskositäts-Temperaturverhalten.



87708 AD Blue 208 Liter 148,90
60507 AD Blue 20 Liter 25,00
86119 AD Blue 10 Liter 12,90
Zur Abgasbehandlung von Automobil-Dieselmotoren mit SCR-Technologie. AUS 32 gem. ISO 22241



51555 Ölbinder Universal 1-3 mm 20 kg 21,90
Mittelschwere Öl- und Chemikalienbinder Typ III/R für Böden u. Straßen, wasserabweisend



Werkstattbedarf

Universalfett

Mehrzweckfett für Schmierung von Wälz- und Gleitlagern. Hohe Scherstabilität, Wasserbeständigkeit, Oxydationsbeständigkeit, geringe Ölabscheidung. Einsatztemperatur: von -20°C bis +120°C

Nr.	Bezeichnung	Inhalt	€
78006	Universalfett	50 kg	248,90
50456	Universalfett	25 kg	131,90
50455	Universalfett	5 kg	25,90



Langzeitfett 152 EP blue

Mehrzweckfett zur allgemeinen Schmierstellenversorgung an Erntemaschinen. Hohe Temperaturstabilität, bestes Verschleißschutzverhalten und sehr guter Korrosionsschutz

Nr.	Bezeichnung	Inhalt	€
78007	Langzeitfett 152 EP blue	50 kg	339,00
50457	Langzeitfett 152 EP blue	25 kg	186,90



Wasser-, korrosions- und oxidationsbeständiges Lithiumkomplexeisenfett. Sehr gut geeignet zur Schmierung von hochbelasteten Gleit- und Wälzlagern, Radnaben und vieles mehr.

- Sehr gut geeignet bei hohen Temperaturen
- Sehr gute mechanische Stabilität
- Hohe Tragfähigkeit

Einsatztemperatur: von -30°C bis +140°C / max. +220°C
Tropfpunkt: > 260°C
DIN50502 KP2N-30

50501 Mehrzweckfett-Patrone 400 g 2,50
Hochleistungs-Mehrzweckfett, lithiumverseift für Gleit- und Wälzlager.

- -30°C bis +120°C
- DIN 50502: K2 K-30
- ISO/DIS 6743-9 ISO-L-XCCHA



50505 Langzeitfett 152 EP blue - Patrone 400 g 4,50
Wasser-, korrosions- und oxidationsbeständiges Lithiumkomplexeisenfett. Sehr gut geeignet zur Schmierung von hochbelasteten Gleit- und Wälzlagern, Radnaben uvm.

- Sehr gut geeignet bei hohen Temperaturen
- Sehr gute mechanische Stabilität
- Hohe Tragfähigkeit

Einsatztemperatur: -30 bis +140°C / max. +220°C
Tropfpunkt: > 260°C, DIN50502 KP2N-30, Litho-plex



96302 Mehrzweckfett Shuttle-Patrone 400 g 3,00
Hochleistungs-Mehrzweckfett, lithiumverseift für Gleit- und Wälzlager.

- -30°C bis +120°C
- DIN 50502: K2 K-30
- ISO/DIS 6743-9 ISO-L-XCCHA



96303 Langzeitfett 152 EP blue Shuttle-Patrone 400 g 4,60
Wasser-, korrosions- und oxidationsbeständiges Lithiumkomplexeisenfett. Sehr gut geeignet zur Schmierung von hochbelasteten Gleit- und Wälzlagern, Radnaben uvm.

- Sehr gut geeignet bei hohen Temperaturen
- Sehr gute mechanische Stabilität
- Hohe Tragfähigkeit

Einsatztemperatur: -30 bis +140°C / max. +220°C
Tropfpunkt: > 260°C, DIN50502 KP2N-30



90262 Mehrzweckfett-Patrone 500 g schraubbar 4,90
Hochleistungs-Mehrzweckfett, lithiumverseift für Gleit- und Wälzlager.

- -30°C bis +120°C
- DIN 50502: K2 K-30
- ISO/DIS 6743-9 ISO-L-XCCHA



90263 Langzeitfett 152 EP blue 500 g schraubbar 5,90
Wasser-, korrosions- und oxidationsbeständiges Lithiumkomplexeisenfett. Sehr gut geeignet zur Schmierung von hochbelasteten Gleit- und Wälzlagern, Radnaben uvm.

- Sehr gut geeignet bei hohen Temperaturen
- Sehr gute mechanische Stabilität
- Hohe Tragfähigkeit

Einsatztemperatur: -30 bis +140°C / max. +220°C
Tropfpunkt: > 260°C, DIN50502 KP2N-30



50497 Fett - Patrone EP2 400 g 6,80
Komplexfett mit Hochdruckzusätze
Temperaturbeständig von -30 bis +160°C,
kurzzeitig bis 220°C



50495 Radlagerfett - Patrone EP3 400 g 6,80
Lithium Komplexfett
Temperaturbeständig von -30 bis +160°C,
kurzzeitig bis +220°C



88957 Allround-Lubricant 400 g Kartusche 14,90
• Spezienschmierstoff und Korrosionsschutz
• Auch für Unterwasser-Anwendungen geeignet
• Wirksamer Schutz vor aggressiven Flüssigkeiten (z.B. Meer- und Abwasser) im maritimen Bereich und in Nassbetrieben.



88958 Allround-Lubricant 400 g Kartusche 28,90
Geruchs- und geschmacksneutrales
Hochtemperaturfett für
die Lebensmittelindustrie.



10169 Molykotte-Fett, Tube mit Graphit für besonders gute Gleiteigenschaften 5,20



50451 Haftschmierfett Escal 5 kg 69,90
Kalzium Komplexfett.
Universell einsetzbares Spezial-fett mit außergewöhnlich adhäsiven Eigenschaften. Vollkommen wasserbeständig, auch gegen Salzwasser. Ermöglicht erheblich verlängerte Abschmierfristen. Einsatztemperatur: -45 bis +120°C



50406 Fließfett EP00/000 5 kg 33,90
Fließfett mit Hochdruckwirkstoff für Getriebe mit ungünstigen Abdichtungen, für Zahnkupplungen mit hoher Flächenpressung und Gleitanteilen, sowie für Zentralschmierungen, MB Freigabe für Fließfette 264.0



87596 Seilfett 1 Liter Ö60 14,90
Mineralölfreies Seilkonservierungsmittel entsprechend DSB 80. Wegen seiner guten Haft- und Kriechfähigkeit auch als KFZ- Unterboden-und Hohlraumsschutz bewährt.



50453 Seilfett Fluid 5 kg 61,90
Mineralölfreies Seilkonservierungsmittel entsprechend DSB 80. Wegen seiner guten Haft- und Kriechfähigkeit auch als KFZ- Unterboden-und Hohlraumsschutz bewährt.



74616 Bohrlöl 5 l 38,90

96332 Kühlschmierstoff 20 Liter 134,90
emulgierbarer Kühlschmierstoff, mischbar mit Wasser, 3 - 5 % leichte Zerspanung, 6 - 10 % schwere Zerspanung



10790 Messkanne Plastik 1 Liter Inhalt 6,90

10791 Messkanne Plastik 2 Liter Inhalt 7,90

10792 Messkanne Plastik 5 Liter Inhalt 12,90



Filter

Nr.	Bezeichnung	€
86823	Trichter rechteckig 300 x 210 mm	10,90



02232	Trichter mit Filter aus Plastik	8,20
-------	------------------------------------	------



100409	Kanister-Auslaufhahn • mit 51 mm Anschluss • für 5 bis 12,5 kg Kanister	4,90
--------	---	------

Neu!



100410	Kanister-Auslaufhahn • für schnelles und sicheres Ab- und Umfüllen von Chemikalien aus liegenden Kanistern und Fässern • mit 61 mm Anschluss • für 20 bis 40 kg Kanister	4,90
--------	---	------

Neu!



100411	Reduzierstück für Kanisterauslaufhähne • geeignet für 51 & 61 mm • für schnelles und sicheres Ab- und Umfüllen von Chemikalien aus liegenden Kanistern und Fässern	1,30
--------	--	------



101459	IBC Anschlusshahn • mit Schlauchanschluss • 3/4" Kugelauslaufhahn • Adapter S60x6 (DN61) für IBC-Container	13,99
--------	--	-------

Neu!



87104	Ablasshahn für Ölfass 3/4"	2,90
-------	----------------------------	------

87105	Ablasshahn für Ölfass 2"	9,90
-------	--------------------------	------



Kraftstofffilter

Nr.	Bezeichnung	verwendbar anstelle von	€
84598	Kraftstofffilter	P917x / CAV296	2,95



02742	Kraftstofffilter	P945X 1017 KX24 620 BF884 S8111NC 2436100	4,90
-------	------------------	---	------

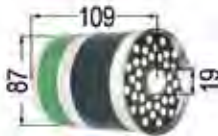

91865	Kraftstofffilter passend zu Perkins	26560163, 4225393M1	14,90
-------	--	------------------------	-------



91864	Kraftstofffilter passend zu Perkins	26560201, 4224811M1	16,90
-------	--	------------------------	-------

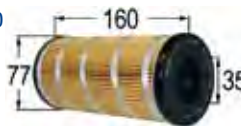

08102	Kraftstofffilter	WK731 1007 KC6 5035 BF988/ BF788 S5400NR 2430700	4,90
-------	------------------	---	------

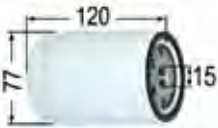

02042	Kraftstofffilter	WK842/2 161500080043 3132428R2 1013 161500080043 WK8422 1012 KC18 5006 BF5587D S8500NR 2435100	7,40
-------	------------------	---	------



Nr.	Bezeichnung	verwendbar anstelle von	€
97125	MANN-Kraftstofffilter	WK842/2	10,90



53214	Kraftstofffilter	WK723	6,90
-------	------------------	-------	------



51840	Kraftstofffilter	BFU707	6,90
-------	------------------	--------	------



08251	Kraftstofffilter	P707 1024 KX35 457 PF834 S7411N 2660900	3,90
-------	------------------	---	------

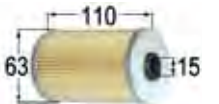

53230	Kraftstofffilter passend zu JD	AR50041	15,90
-------	-----------------------------------	---------	-------



86261	Kraftstoff-Vorfilter passend zu MF-Ford		21,90
-------	--	--	-------



77633	Wasserabscheider passend zu JD, MF 200/300/3000/ 6000/8000Serie Ford	DD11218 1695571M91	39,50
-------	--	-----------------------	-------



53235	Kraftstofffilter passend zu JD Mährescher RE27091	AR76745	28,90
-------	--	---------	-------



86265	Kraftstofffilter passend zu MF	26560143 / WK8121	19,90
-------	-----------------------------------	----------------------	-------



88996	Kraftstofffilter	WK8123	25,90
-------	------------------	--------	-------



80861	Dieselfilter	WK8125	34,90
-------	--------------	--------	-------



86264	Kraftstofffilter passend zu MF	26560145, 3780299M1, WK8128	19,90
-------	-----------------------------------	-----------------------------------	-------



80863	Dieselfilter	WK715/1	19,90
-------	--------------	---------	-------



Filter

Nr.	Bezeichnung	verwendbar anstelle von	€	
98221	Kraftstoffvorfilter passend zu John Deere	0011318320, 11318320, FS19975, SN70233, RE536193, RE529643, WK8161	39,00	
53237	Kraftstofffilter passend zu JD, Renault	RE62418, RE62418, 6005020220	18,90	
56757	Kraftstofffilter	BF7674-D, WK8102, RE509031	19,90	
54461	Kraftstofffilter passend zu Zetor 931207	627964120111 443960740015 443960740048 931207 PF7787	3,80	
54462	Kraftstofffilter passend zu Zetor 931209	627964105111 443960740016 443960740049 931209 PF7788	5,60	
15406	Kraftstofffilter passend zu NH	WK9029 1930581, 1931163, 84217953	7,50	
55348	Kraftstofffilter passend zu NH	87803192	18,90	
11267	Kraftstofffilter passend zu Ford Dexta, Major, Super Major	P824X 1022 KX25 452 PF820S S6181N 2660200	6,90	
74293	Kraftstofffilter (Weidemann)	WK811/86	6,50	
77366	Kraftstofffilter	P725X	9,90	
53247	Kraftstofffilter passend zu Steyr T80/84		29,90	
53113	Dichtring zu 53247		3,50	
96053	Haltefeder zu Dieselfilter 1805550 passend zu Steyr T80, 84, 86, 180		3,60	

Ölfilter

Nr.	Bezeichnung	verwendbar anstelle von	€	
02039	Ölfilter	W-8005	8,80	
02041	Ölfilter	W11401 B114 S0700R 2310800	9,80	
02051	Ölfilter	W1130 2027 OC86 2040 BT5 S8310R 2312400	9,90	
08250	Ölfilter	W-940 W940 2030 OC59 339 B7156 S3241R 2324100	5,90	
92465	MANN-Ölfilter	W-940 W940 2030 OC59 339 B7156 S3241R 2324100	8,20	
11259	Ölfilter	W-950.7 W9507 2022 OC42 308 BT237 S0420R 2315600	8,90	
51828	Ölfilter	W-723.3	6,90	
51830	Ölfilter	W-920	7,90	
51832	Ölfilter	W-936.4	6,90	
51834	Ölfilter	W-940.5	6,90	
51835	Ölfilter	W-940.24	8,50	
51836	Ölfilter	W-940.25	7,90	

Filter

Nr.	Bezeichnung	verwendbar anstelle von	€	
51838	Ölfilter	W-962	8,20	
51841	Hydraulik-Ölfilter	W951/5 OC70	18,50	
92461	Hydraulik- / Getriebeölfilter <i>passend zu Case CS: 110, 120, 130, 150; Steyr: 9105, 9115, 9125, 9145</i>	1-32-573-072	89,90	
51843	Ölfiltereinsatz	H-820.3X	4,90	
53200	Ölfilter	W1140/11	14,90	
53201	Ölfilter	W930	7,90	
53207	Ölfilter	W950/17	8,90	
53222	Ölfilter	W925	13,90	
53972	Ölfilter	W1140	8,90	
80864	Lenkungsfilter	H601/4	8,90	
60769	Hydraulikölfilter	K920522, K920806 Neul	24,90	
60770	Dichtung zu Hydraulikölfilter 60769	K262768, K906764, K262734 Neul	4,20	
99814	Ölfilter	133205R91, 1133205R91, 10582AB, A22279, A30834, A42242, 843602R1, 276259C91, G45307, LF614, LA33538A, AE33538A, 1851797M1, 751743M1, 1052262M91, 1008553M1, 1052262V91, 751816M1	26,90	

Luftfilter

Nr.	Bezeichnung	verwendb. anst. von	€	
02717	Luftfilter	C-14179	19,90	
08283	Luftfilter	C18267	41,90	
14886	Luftfilter	C14200.1	21,90	
40704	Luftfilter	CF300	21,90	
40705	Luftfilter	C14200	29,50	
40706	Luftfilter	C15300	31,90	
40707	Luftfilter	CF400	27,90	
94500	Luftfilter	C16190, 3002021	30,90	
40708	Luftfilter	C16400	26,90	
51846	Luftfilter	CF-600	29,90	
51847	Luftfilter	CF-700	27,90	

Filter

Nr.	Bezeichnung	verwendbar anstelle von	€
51849	Luftfilter	C-13114.4	19,60



51850	Luftfilter	C-15165.3	22,90
-------	------------	-----------	-------



53203	Luftfilter	CF800	27,90
-------	------------	-------	-------

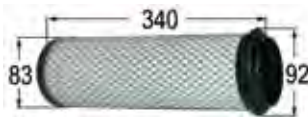

53215	Luftfilter	CF1000	34,90
-------	------------	--------	-------



53216	Luftfilter	C20325/2	31,90
-------	------------	----------	-------



53239	Luftfilter	CF811	28,90
-------	------------	-------	-------

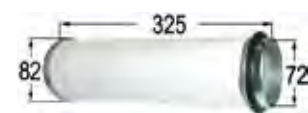

53975	Luftfilter	C17225/3	26,90
-------	------------	----------	-------



53976	Luftfilter	C17134	18,50
-------	------------	--------	-------



Finden Sie den passenden Filter für Ihren Traktor unter www.oekoprofi.com



Filter nach Artikelnummer

Nr.	Filter	Vergleichsnr.	€	Nr.	Filter	Vergleichsnr.	€
02039	Öl	W8005	8,80	40692	Luft	1698375M92	34,95
02041	Öl	W1140/1	9,80	40693	Luft	1698374M2	64,90
02042	Kraftstoff	WK842/2	7,40	40694	Luft	3595501M1	25,20
02051	Öl	W1130	9,90	40695	Luft	3595500M1	41,10
02717	Luft	C14179	19,90	40696	Luft	3595175M1	52,45
02724	Luft	190138	18,76	40699	Luft	1644334M1	25,20
02734	Öl	W712/2	4,90	40700	Luft	1644333M1	49,00
02742	Kraftstoff	P945X	4,90	40701	Luft	3385734M1	41,50
06202	Luft	394018	6,90	40702	Luft	3385733M1	78,65
08102	Kraftstoff	WK731	4,90	40703	Luft	CF200	31,90
08250	Öl	W940	5,90	40704	Luft	CF300	21,90
08251	Kraftstoff	P707	3,90	40705	Luft	C14200	29,50
08283	Luft	C18267	41,90	40706	Luft	C15300	31,90
08284	Luft	CF922	19,90	40707	Luft	CF400	27,90
08437	Öl	1909134	11,26	40708	Luft	C16400	26,90
10195	Luft	17210-ZE1-821	9,60	41696	Öl	W1019	19,90
10198	Luft	17211-890-023	11,76	41697	Öl	3615949M2	46,90
10202	Öl	272403	4,90	41762	Öl	1862918M1	13,45
10488	Luft	1909116	38,90	41765	Öl	3383386M92	59,20
10674	Öl	1909143	5,60	41766	Öl	W1428	86,90
11259	Öl	W950/7	8,90	41767	Öl	3615792M2	36,50
11267	Kraftstoff	P824X	6,90	41768	Öl	3386701M1	66,90
11938	Öl	1810744N91	6,55	41838	Öl	W1428/1	91,90
14886	Luft	C14200/1	21,90	42178	Luft	82008601	25,90
14887	Luft	CF850	18,90	42179	Luft	82008600	40,60
15147	Luft	C17337	23,90	50696	Hydraulik	BT8841-MPG	42,90
15148	Luft	CF990	15,90	50698	Kraftstoff	WK1149	30,90
15149	Luft	C11103	27,60	50700	Kraftstoff	WK31/11	5,75
15150	Luft	CF620	18,90	50702	Kraftstoff	WK31/5	3,50
15187	Luft	1930730	15,00	50709	Kraftstoff	WK817/3X	17,90
15399	Hydraulik	1909106	15,90	50714	Kraftstoff	WK950/13	18,50
15404	Öl	1930299	19,50	50715	Kraftstoff	WK950/6	14,90
15406	Kraftstoff	1930581	7,50	50718	Kraftstoff	WP1144	17,90
17747	Luft	83908364	35,90	50720	Hydraulik	F238950010030	198,45
17748	Luft	83908367	32,00	50721	Hydraulik	F916100600010	68,90
17749	Luft	83908365	30,16	50722	Hydraulik	G716860060310	96,90
17751	Luft	C17400	52,90	50723	Hydraulik	F285102050010	92,90
21806	Öl	81837145	19,50	50724	Hydraulik	F180100050290	102,90
27457	Öl	WH980/1	45,90	50725	Öl	HU945/3X	12,90
27460	Öl	1930986	24,90	50726	Hydraulik	AL31413	42,90
28221	Luft	1909117	16,90	50727	Luft	AL65051	33,90
28224	Luft	1930138	38,40	50729	Öl	AR98098	52,90
28225	Luft	1930605	24,85	50732	Kraftstoff	WK8145	29,50
28244	Luft	83994694	8,35	50733	Kabinen	PA3928	39,50
32020	Luft	17211-891-004	8,90	50734	Hydraulik	HD846/2	65,90
35101	Öl	83986170	32,90	50736	Hydraulik	AL118321	78,90
35102	Öl	W916/1	5,00	50737	Kabinen	AL71259	46,90
40284	Luft	1698683M1	56,90	50741	Luft	AL150288	52,90
40285	Luft	1698684M1	27,35	50746	Hydraulik	3307250M91	27,90
40322	Öl	H804X	7,90	50747	Hydraulik	3771122M92	26,90
40428	Öl	H-1038X	5,20	50748	Hydraulik	3530223M92	43,90
40563	Luft	1698676M1	37,90	50749	Hydraulik	1636924M3	18,90
40564	Luft	1698675M1	49,00	50750	Hydraulik	3530222M91	43,90
40680	Luft	1886637M91	32,90	50751	Hydraulik	3619594M1	41,90
40682	Luft	3595518M1	30,90	50752	Hydraulik	3618662M1	64,90
40683	Luft	3610942M91	23,95	50753	Hydraulik	3800305M91	32,00
40684	Luft	1670260M1	17,90	50754	Hydraulik	3714453M1	75,90
40685	Luft	1887575M91	17,50	50755	Hydraulik	3790002M1	72,90
40686	Luft	1807257M1	19,80	51826	Öl	W77	7,90
40690	Luft	1698680M1	14,90	51827	Öl	W719/5	4,90

Filter

Table listing various filters with columns: Nr., Filter, Vergleichsnr., €.

Table listing various filters with columns: Nr., Filter, Vergleichsnr., €.

Dieselfilter

Table listing diesel filters with columns: Nr., Bezeichnung, verwendbar anstelle von, €.



Filter

Filter zu Steyr

Nr.	Bezeichnung	verwendbar anstelle von	€
54330	Doppelfiltergehäuse passend zu Serie Plus	407 08 0122	29,90
02042	Kraftstofffilter zu 54330	WK842/2 161500080043 3132428R2 1013 161500080043 WK8422 1012 KC18 5006 BF5587D S8500NR 2435100	7,40



54331	Einfachfiltergehäuse passend zu Serie Plus	307 08 730	17,90
-------	---	------------	-------



54332	Filtergehäuse passend zu Serie Plus	307 08 728	16,80
-------	--	------------	-------



77366	Kraftstofffilter P725X		9,90
-------	------------------------	--	------

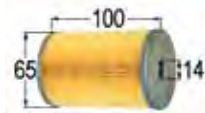

Filterhalter zu MF

Nr.	Bezeichnung	€
11285	Filterhalter LA = 42 mm passend zu 35,135,148,230,240	14,90
11286	Filterhalter LA = 66,5 mm passend zu 165,168,175,178,185,184,1080,265,275,565,575,675,285,290,590,690,285,295,595,698	13,90



Lenkungsfilter zu MF

Nr.	Bezeichnung	verwendbar anstelle von	€
41656	Lenkungsfilter passend zu 135,148,240,340,350,352,355,360,550	1886135M1	8,40
41695	Lenkungsfilter passend zu 230,240,250,550	1052097M1	13,90
41693	Lenkungsfilter passend zu 165,168,178,188	1883318M1	12,60
41694	Lenkungsfilter passend zu 165,168,178,188,260,265,285,362,365,390,565,595,690,698	1662566M1	12,60
41696	Lenkungsfilter passend zu 350,352,355,360,362,365,375,382,390,390T,399	3595175M1	19,90

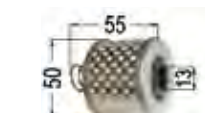
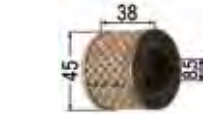

Nr.	Bezeichnung	€
41697	Lenkungsfilter passend zu 3050 - 3125,3095,3120,3120T,3140,6130 - 6190	3615949M2 46,90



41698	Lenkungsfilter passend zu 3095,6110 - 6190	3619594M1 38,90
-------	---	-----------------



Hydraulikölfilter zu MF

Nr.	Bezeichnung	verwendbar anstelle von	€
41764	Hydraulikgetriebeölfilter passend zu 230, 240, 250, 253, 260, 265, 275, 285, 290, 298, 340, 550, 560, 565, 575, 590, 675, 698, 699	1674984M92, 1810694M92	32,90



41765	Filter passend zu 3620, 2625, 3640, 3645, 3680, 3685, 2720, 2725	3383386M92	59,20
-------	---	------------	-------



41766	Filter passend zu 3050, 3060, 3065, 3070, 3080, 3085, 3090, 3095, 3115, 3120, 3125, 3140 bis S095020	3581032M2	86,90
-------	---	-----------	-------



41767	Filter passend zu 3050, 3060, 3065, 3070, 3080, 3085, 3090, 3095, 3115, 3120, 3125, 3140,3075, 6110, 6120, 6130, 6140, 6150, 6160, 6170, 6180, 6190, 6235, 6245, 6255, 6260, 6265, 6270, 6280, 6290 ab S095021	3616579M2	36,50
-------	---	-----------	-------



41838	Filter passend zu 3635, 3645, 3655, 3670, 3690, 8110, 8120, 8130, 8140, 8150, 8160	3619712M1	91,90
-------	---	-----------	-------



41768	Filter passend zu 3610, 3630, 3635, 3645, 3650, 3655, 3660, 3670, 3680, 3690, 8110, 8120, 8130, 8140, 8150, 8160	3386701M1	66,90
-------	---	-----------	-------



41248	Hydr.getriebeölfilter passend zu 3630, 3635, 3655, 3690, 6120, 6130, 6140, 6150, 6160, 6170, 6180, 8110, 8120, 8130, 8140, 8150, 8160	3618662M1	78,90
-------	--	-----------	-------



41763	Filter passend zu 152,165,168,185,188,240,250,255,260,265,275,285,290,550,560,565,575,590,595,1080,1200,1250	1810539M91	13,90
-------	---	------------	-------

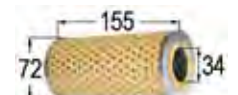

Filter

Kabinenluftfilter

Nr.	Bezeichnung	verwendbar anstelle von	€
99632	Kabinenfilter passend zu Case IH CX: 50, 60, 70, 80, 90, 100 MX: 80, 90, 100, 110, 120, 135, 150, 170; McCormick: MC: 130, 135 MTX: 110, 120, 125, 135, 140, 150, 155, 165, 175, 185, 200 ZTX: 230, 260, 280 CX: 50, 60, 70, 75, 80, 85, 90, 95, 100, 105, 110 MC: 80, 90, 95, 100, 105, 115, 120	248124A1, 87761808	16,90



96589	Kabinenluftfilter passend zu Case MXU 100, 110, 115, 125, 130, 135 Puma 115, 125, 130, 140, 145, 155, 160, 165, 180, 195, 210, 225; NH: T 6.155, 6020, 6010, 6030, 6040, 6050, 6060, 6070, 6080, 6.120, 6.140, 6.150, 6.160, 6.175, 7030, 7040, 7050, 7060, 7070, 7.170, 7.185, 7.200, 7.210, 7.220, 7.235, 7.250, 7.260, 7.270, TS 100A, 110A, 115A, 125A, 130A, 135A	87726675, 82022328, 82034664, 82034665	33,90
-------	--	---	-------



42136	Kabinenluftfilter passend zu MF 3050 - 3095, 3115 - 3140, 3610 - 3690, 4225 - 4270, 6110 - 6190, 8110 - 8160	3388840M2	52,90
-------	---	-----------	-------



08624	Kabinenluftfilter		58,90
-------	-------------------	--	-------



26512	Kabinenluftfilter passend zu NH	5181232	36,90
-------	------------------------------------	---------	-------



94544	Kabinenfilter passend zu JD	AL115625, AL119096, AL177184, AL177185	40,90
-------	--------------------------------	---	-------



94499	Kabinenluftfilter	CU31152, 3004510	20,90
-------	-------------------	---------------------	-------

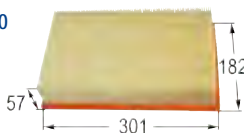

69649	Kabinenfilter passend zu Steyr	CU2582	17,90
-------	-----------------------------------	--------	-------



99631	Kabinenfilter passend zu Fendt	C30154 0034022023, KPG1021, X178810130040, H260810140180	18,90
-------	-----------------------------------	--	-------



60504	Kabinenfilter passend zu Same	Neu!	72,90
-------	----------------------------------	-------------	-------



Luftfiltereinsatz zu Case-IH

Nr.	Bezeichnung	verwendbar anstelle von	€
95142	Luftfilterkopf kpl. ID = 52 mm passend zu Case-IH	706959R2	12,90



Luftfiltereinsatz zu Ford

82916	Luftfilterkopf kpl. ID = 53 mm passend zu Ford Dexta, Super Dexta	81806313/ C5NN9A660B	16,90
-------	--	-------------------------	-------



82917	Luftfilterkopf kpl. ID = 58 mm passend zu Ford Major, 4000, 5000	81806312/ C5NN9A660A	17,90
-------	---	-------------------------	-------



82918	Luftfilterkopf kpl. ID = 66 mm passend zu Ford 4600, 5600, 5900, 6600, 6700, 4100	81837758/ D3NN9A660D	17,90
-------	---	-------------------------	-------



99438	Luftfilter kpl. ID = 48 mm / 50 mm passend zu Ford Dexta, Super Dexta		68,90
-------	--	--	-------



99439	Luftfilter kpl. passend zu Ford Super Major		106,90
-------	---	--	--------



99440	Luftfiltereinsatz passend zu Ford Major, Power Major, Super Major,		31,90
-------	--	--	-------



82910	Luftfilter kpl. ID = 48 / 50 mm passend zu Ford New Holland 2600, 3600, 2000, 3000	C5NE9600F/ 81806284	58,90
-------	---	------------------------	-------



82911	Luftfilter kpl. ID = 60 / 62 mm passend zu Ford 4000, 4100, 5000	81806283/ 82848015/ C5NE9600E	64,90
-------	---	-------------------------------------	-------



Filter

Nr.	Bezeichnung	verwendbar anstelle von	€
82912	Luftfilter kpl. ID = 62 / 64 mm passend zu Ford New Holland 4600,5600,5900,6600	81844836/ C5NE9600E/ D3NN9600F	64,90



82913	Luftvorfilter kpl. ID = 51 mm passend zu Ford New Holland 2600,3600,4600, 2000,3000,4000	81823387/ B9NN9A660A	29,90
-------	---	-------------------------	-------



82914	Luftvorfilter kpl. ID = 57 mm passend zu Ford 4000-5000		29,90
-------	--	--	-------



82915	Luftvorfilter kpl. ID = 64 mm passend zu Ford 2610,2810,2910,3610,4110, 4610,5110,5610,2600,3600, 4600,5600,5900,6600,3930, 4130,4630,4830,5030	81842759/ 86531505/ D0NN5N204A/ D3NN9A660E	29,90
-------	---	---	-------



99435	Ansaugschlauch passend zu Ford Dexta, Super Dexta		15,90
-------	--	--	-------



42199	Ansaugschlauch ID = 2 x 58 mm verwendbar anstelle von: E1ADDN18233C passend zu Ford Major, Super Major		16,80
-------	---	--	-------



99436	Motorentlüftung DM = 18 mm passend zu Ford Major, Power Major		38,90
-------	---	--	-------



99437	Motorentlüftung DM = 13 mm passend zu Ford Major, Power Major, Super Major		38,90
-------	--	--	-------



Luftfiltereinsatz zu MF

Nr.	Bezeichnung	verwendbar anstelle von	€
78917	Luftfilterkopf kpl. ID = 50 mm passend zu 35X	1850293M92	14,90



78918	Luftfilterkopf kpl. ID = 64 mm passend zu 165 - 175	898678M1	24,90
-------	---	----------	-------



99627	Luftfilter - Verbindung passend zu MF 165, 175, 178, 185, 188	898678M1	54,90
-------	--	----------	-------



Nr.	Bezeichnung	verwendbar anstelle von	€
40711	Luftfilterkopf ID = 52 mm passend zu 35, 135, 148	893226M91	24,90



40663	Luftfiltereinsatz D = 150, H = 36 passend zu 135,230, 240,250,550	1883116M91 / 35211	12,90
-------	--	-----------------------	-------

11280	Luftfiltereinsatz D = 150, H = 57 passend zu 135,230, 240,250,550 Motortype: AD3.152	1886670M1	17,90
-------	--	-----------	-------



11281	Luftfiltereinsatz D = 185, H = 46 passend zu 165,168, 175,185,178,188 Motortype: A4.203, A4.212,A4.236,A4.248	30480 / 1850546M91	16,90
-------	--	-----------------------	-------

11277	Luftfilter kpl. passend zu AD3.152, 135,148,240	1884278M91 / 1886673M92	41,90
-------	---	----------------------------	-------



93172	Halter zu Ölbadfilter passend zu MF	1884249M92, 898102M92	17,90
-------	--	--------------------------	-------



78916	Luftfilter kpl. passend zu 165, 168, 175, 185, 188, 50, 65	880031M91	58,90
-------	--	-----------	-------



Luftschläuche

Nr.	Bezeichnung	€
86347	Luftschlauch verwendbar anstelle von: 890258M1, 890259M1 passend zu 20E, 30E, 35, 35X, 135, 148,230, 240, 250	14,90



86346	Luftschlauch verwendbar anstelle von: 898104M1 passend zu 20E, 30E, 35, 35X, 135, 148, 230, 240, 250	12,90
-------	---	-------



86351	Luftschlauch verwendbar anstelle von: 1861746M1 passend zu 20E, 30E, 135, 148 230, 240, 250	12,90
-------	--	-------



86348	Luftschlauch verwendbar anstelle von: 883680M1, 884546M1 passend zu 175, 178, 188, 265	36,90
-------	---	-------



86349	Luftschlauch verwendbar anstelle von: 883679M1 passend zu 175, 178, 185, 188	35,90
-------	--	-------



Filter

Nr.	Bezeichnung	€	
86352	Luftschlauch verwendbar anstelle von: 884545M1, 883686M1, 883685M1 passend zu 165, 168, 185	35,90	
86350	Luftschlauch verwendbar anstelle von: 1682649M2, 1686249M1, 1662298M1 passend zu 265, 275, 285, 290	38,90	
40589	Luftschlauch Motortype: A4.192,A4.203,AD4.203 verwendbar anstelle von: U5MH0011 / 3637426M91 passend zu 65,765,155,158,165,260,560 ID = 42 mm und 37 mm	7,90	
90779	Luftschlauch verwendbar anstelle von: 87709369, 82038875 passend zu C-NH-Steyr Case: Puma 130, 145, 155, 160, 165, 170, 180, 185, 195, 200, 210, 215, 225, 230 NH: T6080, T6090, T7030, T7040, T7050, T7060, T7070, T7.170, T7.185, T7.200, T7.210, T7.220, T7.235, T7.250, T7.260, T7.270 Steyr: 6130 CVT, 6145 CVT, 6160 CVT, 6165 CVT, 6170 CVT, 6180 CVT, 6185 CVT, 6200 CVT, 6205 CVT, 6210 CVT, 6215 CVT, 6225 CVT, 6230 CVT	143,90	
90780	Luftschlauch verwendbar anstelle von: 82038251 passend zu C-NH-Steyr Case: Puma 130, 145, 155, 160, 165, 170, 180, 185, 195, 200, 210, 215, 225, 230 NH: T6080, T6090, T7030, T7040, T7050, T7060, T7070, T7.170, T7.185, T7.200, T7.210, T7.220, T7.235, T7.250, T7.260, T7.270 Steyr: 6130 CVT, 6145 CVT, 6160 CVT, 6165 CVT, 6170 CVT, 6180 CVT, 6185 CVT, 6200 CVT, 6205 CVT, 6210 CVT, 6215 CVT, 6225 CVT, 6230 CVT	34,50	
90781	Luftschlauch verwendbar anstelle von: 82036503, 82021470 passend zu C-NH-Steyr Case: MXU 100, 110, 115, 125, 130, 135, Maxxum 110, 115, 120, 125, 130, 140, Puma 125, 130, 140, 145 NH: T6020, T6030, T6050, T6060, T6070, T6.120, T6.140, T6.150, T6.160, T6.165, T6.175, T7.170, T7.185, TS110, TS110A, TS115, TS115A, TS125, TS125A, TS135, TS135A Steyr: 4100 Profi, 4110 Profi, 4115 Profi, 4120 Profi, 4130 Profi, 6115 Profi, 6125 Profi, 6135 Profi, 6140 Profi	25,90	
90782	Luftschlauch verwendbar anstelle von: 82036507, 82034741 passend zu C-NH-Steyr Case: MXU 110, 125, 135, Maxxum 110, 120, 130, Puma 125, 130, 140, 145 NH: T6020, T6030, T6050, T6060, T6070, T6.120, T6.140, T6.150, T6.160, T7.170, T7.185, TS110, TS110A, TS125A, TS135A Steyr: 4110 Profi, 4115 Profi, 4120 Profi, 4130 Profi, 6125 Profi, 6135 Profi	45,90	

Luftfiltereinsatz zu Steyr

Nr.	Bezeichnung	verwendbar anstelle von	€	
54333	Luftfiltereinsatz passend zu Plus 40, 540, 545,548, 50, 650, 658, 60, 768, 8045	209190705 Pos 1	22,50	

Nr.	Bezeichnung	verwendbar anstelle von	€	
93684	Profiling für Ölbadfilter passend zu Steyr Plus	140619704	19,50	
53706	Luftschlauch L = 600 mm ID = 60 mm passend zu Steyr Plus	3081908	9,50	
54245	Luftfilterer kpl. passend zu Steyr Plus		29,90	
53707	Staubbehälter passend zu Steyr Plus	307190702	4,40	

Vorfilter

Nr.	Bezeichnung	€	
90036	Luft-Vorfilterer kpl. A = 175 mm, H = 170 mm, ID = 52 mm	25,90	
00385	Vorfilterer kpl A = 185 mm, H = 175 mm, ID = 58 mm	28,90	
40715	Ersatzglas zu 00385	14,70	
40712	Vorfilterer kpl A = 185 mm, H = 145 mm, ID = 62 mm	28,90	
40715	Ersatzglas zu 40712	14,70	
40714	Vorfilterer kpl A = 185 mm, H = 175 mm, ID = 76 mm	29,90	
40715	Ersatzglas zu 40714	14,70	
00442	Vorfilterer kpl A = 270 mm, H = 212 mm, ID = 96 mm	68,90	
00789	Ersatzglas zu 00442	18,90	
40716	Vorfilterer kpl A = 265 mm, H = 185 mm, ID = 110 mm	66,90	
40717	Ersatzglas zu 40716	18,90	

Batterien Markenqualität 2 Jahre Garantie

Batterie OPTIMA

Eigenschaften der OPTIMA Batterien kraftvoll; selbst bei niedrigsten Temperaturen, doppelte bis dreifache Lebensdauer (12.000 Startzyklen) vollständig wartungsfrei größte Sicherheit, kein Säureaustritt möglich in jeder Lage - auch kopfüber - einbaubar, durch V-Tech-Technologie extrem rüttelfest

Nr.	Bezeichnung	€	
84637	Optima Yellow YTS2,7 Gesamtlänge: 237mm Gesamtbreite: 129mm Höhe inkl. Pole: 227mm Nennspannung 12 Volt Kaltstartstrom: (EN) 460 Kapazität: (EN) Ah 38 Reservekapazität: (BCI) Min 66 Gewicht, 11,8 kg	189,00	
53180	Batterie Optima RTS 4,2 Gesamtlänge: 254mm Gesamtbreite: 172mm Höhe inkl. Pole: 200mm Nennspannung 12 Volt Kaltstartstrom: (EN) 815 Kapazität: (EN) Ah 50 Reservekapazität: (BCI) Min 100 Gewicht 17,2 kg	199,90	
84638	Optima Yellow YTS 5,5 Gesamtlänge: 325mm Gesamtbreite: 165mm Höhe inkl. Pole: 238mm Nennspannung 12 Volt Kaltstartstrom: (EN) 975 Kapazität: (EN) Ah 75 Reservekapazität: (BCI) Min 155 Gewicht, 26,5 kg	328,90	

Batterien

Batterie für Langzeitentladung

geringer Wasserverbrauch, Langzeitentladung,
Spezialbatterie für Boote, Hobby, Freizeit

Nr.	Bezeichnung	V	Ah	A	DIN	€
87665	Batterie LFS75 L/B/H 260/175/225	12	75			139,00
59447	Batterie MAR450 L/B/H 328/175/225	12	100			189,00



97871 Battery-Guard 29,90

Mit dem Battery-Guard und der dazugehörigen App können Sie den Ladezustand von bis zu 10 Ihrer Batterien schnell und einfach auf Ihrem Smartphone kontrollieren.

- einfache Befestigung an der Batterie
- Überwachung von 6, 12 und 24 V Batterien möglich
- Stromverbrauch nur ca. 6 - 24 mW
- bei Verpolung entsteht kein Schaden an Sender oder Batterie
- App ist kompatibel AB iPhone 4S, Android 4.3 oder Windows 10



Batterie für Hebebühnen

Die Professional Deep Cycle Batterie ist die ideale Lösung für alle Ihre Traktionsanwendungen. Entwickelt auf der Grundlage der bewährten Nassbatterie-Technologie, ist sie perfekt geeignet für Hubarbeitsbühnen und Gabelstapler, die riesige Energiereiserven benötigen.

Die wesentlichen Vorteile

- Ideal für Hubarbeitsbühnen und Gabelstapler mit hohem Energiebedarf
- Langlebig: bis zu 700 Zyklen bei einem Entladungsgrad von 80 %
- Robuste Konstruktion
- Ideal für Ihre Start- und Versorgungsbedürfnisse

Nr.	Bezeichnung	V	Ah	A	DIN	€
84636	Batterie GC8 L/B/H 261/181/283 400170000 B912	8	170	25/75		209,00



84635	Batterie GC2 L/B/H 261/181/283 300216000 B912	6	216	24/75		224,90
-------	---	---	-----	-------	--	--------



Batterien Markenqualität 2 Jahre Garantie für PKW - LKW - Land- und Baumaschinen

Nr.	Bezeichnung	V	Ah	A	DIN	€
92676	Batterie	6	66	360	06617	108,90



52779	Batterie	6	112	510A	11211	155,00
-------	----------	---	-----	------	-------	--------



52808	Batterie mit Flachpol (für Rasenmäher)	12V	30AH	180A	53030	85,90
-------	--	-----	------	------	-------	-------

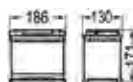

52780	Batterie	12V	36AH	360A	53646	56,90
-------	----------	-----	------	------	-------	-------

ersetzt DIN: 53653



Nr.	Bezeichnung	V	Ah	A	DIN	€
52782	Batterie	12V	45AH	330A	54551	62,90

dünnere Anschlussp

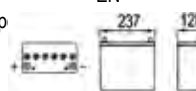

53176	Batterie	12V	43AH	360A	54317	58,90
-------	----------	-----	------	------	-------	-------



52783	Batterie	12V	44AH	390A	54459	63,90
-------	----------	-----	------	------	-------	-------



52784	Batterie	12V	45AH	330A	54584	63,90
-------	----------	-----	------	------	-------	-------

dünnere Anschlusspol



52785	Batterie	12V	53AH	470A	54519	67,90
-------	----------	-----	------	------	-------	-------



52959	Batterie	12V	45 AH	330A	54523	64,90
-------	----------	-----	-------	------	-------	-------

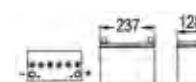

52786	Batterie	12V	56AH	480A	55559	74,90
-------	----------	-----	------	------	-------	-------

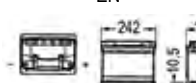

52787	Batterie	12V	60AH	510A	56068	79,90
-------	----------	-----	------	------	-------	-------



52789	Batterie	12V	60AH	540A	56219	79,90
-------	----------	-----	------	------	-------	-------

ersetzt DIN: 56112



52790	Batterie	12V	63AH	540A	56318	89,90
-------	----------	-----	------	------	-------	-------

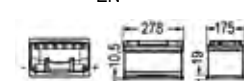

52791	Batterie	12V	68AH	570A	56420	89,90
-------	----------	-----	------	------	-------	-------

ersetzt DIN: 56820

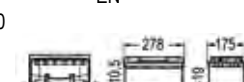

52792	Batterie	12V	70AH	600A	56638	95,90
-------	----------	-----	------	------	-------	-------



52793	Batterie	12V	70AH	640A	57114	99,90
-------	----------	-----	------	------	-------	-------

mit Flachpol
ersetzt DIN: 56821

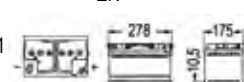

Batterien

Batterien Markenqualität 2 Jahre Garantie

Nr. Bezeichnung V Ah A DIN €

52794 Batterie 12V 70AH 540A 57024 98,90
EN

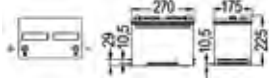

53177 Batterie 12V 68AH A550 57029 94,90
EN



52795 Batterie 12V 74AH 680A 57412 86,90
EN

ersetzt DIN: 57223, 57531



53114 Batterie 12V 74AH 680A 58001 116,90
EN

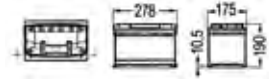

52900 Batterie 12V 80AH 740A 58211 112,90
EN



52796 Batterie 12V 88AH 720A 58827 99,00
FN



52797 Batterie 12V 100AH 600A 60026 135,90
EN

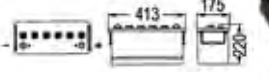

03588 Batterie 12V 91AH 740A 60032 124,90
EN



52798 Batterie 12V 91AH 740A 60033 124,90
EN



53125 Batterie 12V 100AH 720AEN 60528 142,90



52799 Batterie 12V 110AH 680A 60528 154,90
EN

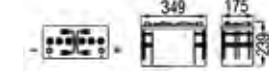

Nr. Bezeichnung V Ah A DIN €

52800 Batterie 12V 110AH 800A 61040 155,90
EN

ersetzt DIN: 61023

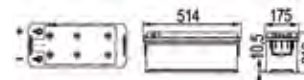

52801 Batterie 12V 120AH 680A 62040 168,90
EN

ersetzt DIN: 62034

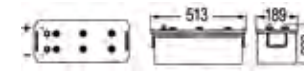

52803 Batterie 12V 125AH 720A 62512 169,90
EN

ersetzt DIN: 62511



52969 Batterie 12V 125AH 720A 62514 179,90
EN

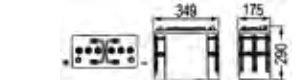

52804 Batterie 12V 130AH 680A 63013 196,90
EN

zu Ford

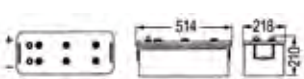

52982 Batterie 12V 143AH 900A 63211 224,90
EN

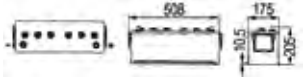

52805 Batterie 12V 140AH 760A 64020 176,90
EN

ersetzt DIN: 63548

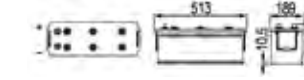

52806 Batterie 12V 155AH 900A 64317 194,90
EN



52807 Batterie 12V 170AH 1000A 67018 219,90
EN

ersetzt DIN: 66523

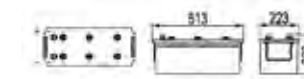

53122 Batterie 12V 180AH 1000A 68022 229,00
EN

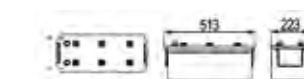

93260 Batterie 12V 200 1050 A 234,90
AH FN

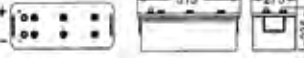

93008 Batterie 12V 225AH 1150A 269,00
EN

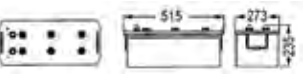

Batterien

Magnet-Top Batterie

Magnet-Top Batterie mit Blei- Kalziumlegierung
Gewährleistet höhere Startleistung, längere Lebensdauer, geringe Selbstentladung während der Standzeit von Fahrzeugen. Wartungsfrei durch die Blei-Kalziumtechnologie wird weniger Wasser verbraucht, daher ist ein Wasser Nachfüllen im Laufe der Betriebsjahre nicht notwendig.
2 Jahre Garantie

Nr.	Bezeichnung	V	Ah	A	€
53118	Batterie L/B/H 353/175/190 Ersetzt: 53327,58833 58838,59218,59220, 59226, 60038,60044	12V	95	800	119,90



Batterie AGM-Technologie

- Innovative AGM Technologie mit speziellem Vlies Separator
- Aktuelle Erstausrüster Technologie für Fahrzeuge mit Start-Stop Technik
- mind. 3-4 fach höhere Zyklenfestigkeit
- Höhere Ladekapazität
- 100 % kipp- und auslaufsicher sowie rüttelfest bis zu 360°
- Sehr gute Startkraft auch im geringen Ladezustand
- Längere Lebensdauer
- Absolut wartungsfrei



Nr.	Bezeichnung	V	Ah	A	€
86009	Batterie AGM L/B/H 275/170/190	12	70	760 AEN	169,90
86010	Batterie AGM L/B/H 350/170/190	12	95	850 AEN	224,90
86011	Batterie AGM L/B/H 390/170/190	12	105	950 AEN	255,90

Starterbatterien für Oldtimer

- Hergestellt in Handarbeit
- Original Optik
- Moderne Technik
- Lange Lebensdauer
- Aktuelle Sicherheitsstandards
- Passgenaue Typen



Nr.	Bezeichnung	V	Ah	A	€
97592	Batterie 91 x 81 x 165	6	8	40 AEN	131,90
97593	Batterie 177 x 175 x 185	6	66	360 AEN	209,90
97594	Batterie 215 x 170 x 190	6	77	360 AEN	244,90
97595	Batterie 225 x 174 x 217	6	84	390 AEN	264,90
97596	Batterie 265 x 174 x 217	6	112	480 AEN	315,90
97597	Batterie 280 x 174 x 217	6	135	540 AEN	358,90
97598	Batterie 265 x 174 x 217	6	120	570 AEN	378,90

Motorradbatterien

6 Monate Garantie

Nr.	Bezeichnung	V	Ah	DIN	€
52961	Motorradbatterie YT4L-4 L/B/H 113/70/85	12V	3	50314	35,90
52962	Motorradbatterie YB4L-B L/B/H 120/70/92	12V	4	50411	30,90



Nr.	Bezeichnung	V	Ah	DIN	€
53120	Motorradbatterie YTX5L-4 L/B/H 113/70/105	12V	4	50412	39,50
71967	Motorradbatterie YTX7L-BS L/B/H 112/70/130	12V	6	50614	49,00
71969	Motorradbatterie YTX7A-BS, 50715 L/B/H 148/86/93	12V	6	50615	52,90
87339	MotorradbatterieAGM TTZ10S-4, TTZ10S-BS L/B/H: 150/87/93	12V	8	508901	85,90
53119	Motorradbatterie YTX9-4, XT9-BS L/B/H 150/87/105	12V	8	50913	49,90
99459	Motorradbatterie YTZ12S-4 YTX12S- BS, 549643 L/B/H 150/87/110	12V	9	549643	73,90
71968	Motorradbatterie YB9-B, 12N9-4B-1 L/B/H 135/74/139	12V	9A	50914	44,90
87337	Motorradbatterie AGM YTX12-4, YTX12-BS L/B/H: 152/88/131	12V	10	510012	62,00
53121	Motorradbatterie FB12AL-A L/B/H 134/80/160	12V	12	51213	54,90
71966	Motorradbatterie YTX14-BS, 51419 L/B/H 148/86/145	12V	12	51214	65,90
71972	Motorradbatterie YT12-B4 L/B/H 146/69/129	12V	12	51291	74,90



Batterien

Motorradbatterien

6 Monate Garantie

Nr.	Bezeichnung	V	Ah	DIN	€
52983	Motorradbatterie YB12A-A L/B/H 134/80/160	12V	12	51211	48,90



52960	Motorradbatterie FB14L-A2 L/B/H 134/89/168	12V	14	51411	56,90
-------	--	-----	----	-------	-------



87340	Motorradbatterie YB14-A2 L/B/H: 136/91/168	12V	14	514012	59,00
-------	--	-----	----	--------	-------



71773	Motorradbatterie YTX 20L-BS, 52014 L/B/H 174/86/153	12V	18	51891	89,90
-------	---	-----	----	-------	-------



71771	Motorradbatterie 51814 L/B/H 174/100/175	12V	19	51914	69,90
-------	--	-----	----	-------	-------



90343	Motorradbatterie 12C16A3B L/B/H 186/81/170	12	19		78,90
-------	--	----	----	--	-------



71774	Motorradbatterie BMW Gel L/B/H 184/81/172	12V	19	51991	149,00
-------	---	-----	----	-------	--------



71770	Motorradbatterie Y50-N18L-A/A2 L/B/H 205/89/162	12V	20A	52012	79,90
-------	---	-----	-----	-------	-------



Rasenmäher-Batterien

6 Monate Garantie

Nr.	Bezeichnung	V	Ah	€
18355	Batterie 12N 12A-4A-1 L/B/H 135x81x161	12V	12	41,90



03573	Batterie 12N 14-3A L/B/H 135x90x169	12V	14	46,90
-------	--	-----	----	-------



32412	Batterie 12N 18-3A L/B/H 205x90x164	12V	18	51,00
-------	--	-----	----	-------



03581	Batterie 12N243A L/B/H 187x128x175	12V	24	67,50
-------	---------------------------------------	-----	----	-------



18356	Batterie U1L9 L/B/H 196x131x184	12V	24	65,80
-------	------------------------------------	-----	----	-------



18357	Batterie U1R9 L/B/H 196x131x184	12V	24	65,80
-------	------------------------------------	-----	----	-------



Batterie Zink Mangan

Nr.	Bezeichnung	V	mAh	Gr.	€ per Stk.
955001	Batterie	4,5	1800	.	2,10



Batterie Alkaline

Nr.	Bezeichnung	V	mAh	Gr.	€ per Stk.
955002	Batterie Block	9	680	.	3,90



955003	Batterie AA 4 Stk.	1,5	3133	50x14	3,50
--------	--------------------	-----	------	-------	------



91876	Batterie AA 20 Stk.	1,5	2700	50,5x14,5	8,90
-------	---------------------	-----	------	-----------	------



955004	Batterie AAA 4 Stk.	1,5	1383	44x10	3,70
--------	---------------------	-----	------	-------	------



91877	Batterie AAA 20 Stk.	1,5	1250	44x10	7,90
-------	----------------------	-----	------	-------	------



955005	Batterie C 2 Stk.	1,5	9360	50x25	3,20
--------	-------------------	-----	------	-------	------



955006	Batterie D 2 Stk.	1,5	19760	62x32	6,90
--------	-------------------	-----	-------	-------	------



955007	Batterie V23GA, 8LR932	12	38	28x10	2,50
--------	------------------------	----	----	-------	------



955048	Batterie LR1	1,5		27x12	1,90
--------	--------------	-----	--	-------	------



Batterien

Batterie Lithium

Nr.	Bezeichnung	V	Gr.	€ per Stk.
955046	Batterie CR123 = DL123A, ELCR123AP, CR123A,K123LA,CR123R,CR17345	3	33x17	3,95
955047	Batterie CR2 = DLCR2, KCR2, CR17355	3	26x15	3,90



Hörgerätebatterie

Nr.	Bezeichnung	V	maH	Gr.	€ per 6 Stk.
955010	Hörgerätebatterie ZA10	1,4	80	5,8x3,6	6,90
955011	Hörgerätebatterie ZA13	1,4	270	7,9x5,4	6,90
955012	Hörgerätebatterie ZA312	1,4	146	7,9x3,6	6,90
955013	Hörgerätebatterie ZA675	1,4	610	11,6x5,4	6,90



Batterie Akku

Nr.	Bezeichnung	V	maH	Gr.	€ per Stk.
955015	Batterie AA	1,5	2500	50x14	6,20
955017	Batterie AA Profitec	1,2	2100	50x14	5,20
955018	Batterie AAA Profitec	1,2	800	44x10	4,90



Batterie Alkaline

Nr.	Bezeichnung	V	B x B x H	€ per Stk.
955042	Batterie 4R25	6	66x66x113	3,90



Knopfzelle

Nr.	Bezeichnung	V	maH	DxS	€ 10 Stk.
955020	Knopfzelle G1/364/RW320/SR621SW/SR60	1,55	15	6,8x2,1	3,90
955021	Knopfzelle G10/389/RW49SR1130W/SR54	1,55	80	11,6x3,1	12,90
955023	Knopfzelle G12/386/RW44/SR1142/SR43	1,55	120	11,6x4,2	13,90
955024	Knopfzelle G13/357/RW42/SR1154/SR44	1,55	160	11,6x5,4	3,00
955025	Knopfzelle G2/396/RW411/SR726/SR59	1,55	33	7,9x2,6	5,90
955026	Knopfzelle G3/392/RW47/SR736/SR41	1,55	41	7,9x3,6	5,00
955027	Knopfzelle G4/376/RW329/SR621	1,55	20	6,8x2,6	3,00
955028	Knopfzelle G5/393/RW48/SR754/SR48	1,55	65	7,9x5,4	5,80
955029	Knopfzelle G6/370/RW451/SR921	1,55	40	9,5x2,1	12,90



Knopfzelle Lithium

Nr.	Bezeichnung	V	maH	D x S	€ per 5 Stk.
955033	Knopfzelle CR1620	3	50	16x1,6	3,90
955034	Knopfzelle CR2016	3	75	20x1,6	3,90
955035	Knopfzelle CR2025	3	120	20x2,5	3,90
955036	Knopfzelle CR2032	3	180	20x3,2	5,90



Werkzeugakku

Auf Anfrage andere Typen lieferbar!

Nr.	Bezeichnung	€
92040	Ni-Mh 12V/3000mAh passend zu Bosch BAT043/BAT045/ 2607335274/2607335374/2607335683	59,00
92039	Ni-Mh 12V/3000mAh passend zu Bosch BAT043/BAT045/ 2607335274/2607335374/2607335683	63,90
92038	Ni-Mh 12V/3000mAh passend zu Bosch BAT048/ BAT049/2607335272/2607335373	45,90
92036	Ni-MH 14,4V/3000mAh passend zu Bosch BAT038/ BAT040/2610909013/2607335276	72,90
55864	Ni-Mh 12V/2000mAh P302 P303 EZWA49/60 passend zu Dewalt/Elu Ersatzakku DW9071/DW9074/DE9037	46,90
92037	Ni-Mh 12V/3000mAh passend zu Hitachi EB1214L/EB1220BL/ EB1226HL/EB1230HL/EB1233X	58,90
92035	Ni-Cd 7,2V/1500mAh Stabform passend zu Makita 7000/7001/7002/7033	34,90



Batterien

Nr.	Bezeichnung	€	
55865	Ni-Mh 7,2V/2000mAh P502 P503 passend zu Makita 7000/7001/7002/7033 Stab	33,00	
55866	Ni-Mh 9,6V/3000mAh P512 P513 passend zu Makita 9000/9001/9002/9033 Stab	54,90	
55867	Ni-Mh 9,6V/2000mAh P552 P553 passend zu Makita 9120/9122/9133/9134/9135	39,90	
55868	Ni-Mh 12V/3000mAh P542 P543 passend zu Makita 1220/1222/1233/1234/1235	59,50	
55870	Ni-Cd 18V/2000mAh P581 P583 passend zu Makita 1820/1822/1833/1834/1835	67,00	
96572	Akku Ni-Mh 14,4V/3000mAh passend zu Makita	71,90	
55873	Akku Li-Ion 18V/3000mAh zu Makita BL1830	96,90	
55874	Akku Li-Ion 14,4V/3000mAh zu Makita BL1430	82,90	
55876	Akku Li-Ion 10,8V/1500mAh zu Makita BL1013	29,90	

Nr.	Bezeichnung	€
55877	Akku Li-Ion 7,2V/1500mAh zu Makita BL7010	22,90



55872	Ni-Cd 12V/2200mAh P724 passend zu Panasonic EY9006B/EY9106B/ EY9200B	74,40
-------	--	-------



Akkupakete zu Rasenroboter

Nr.	Bezeichnung	V	Ah	verw. anstelle von	€
94648	Akkupaket-Lithium passend zu AI-ko	25,2	474011	474011	238,90



94649	Akkupaket-Lithium passend zu AI-ko	25,2	440530	440530	239,00
-------	---------------------------------------	------	--------	--------	--------



90338	Akkupaket passend zu Ambrogio/Wiper, Lizard-Stiga L100 Serie	29	6,9	CSC0106/1	328,90
-------	--	----	-----	-----------	--------



90339	Akkupaket passend zu Ambrogio/Wiper, Lizard-Stiga L300 Serie	25,2	13,8	CSC0114	439,00
-------	--	------	------	---------	--------



90341	Akkupaket passend zu Husqvarna 220AC - 230ACX und Solar Hybrid	18	2,2	5351209-01	67,90
-------	--	----	-----	------------	-------



94647	Akkupaket-Lithium passend zu Husqvarna, Gardena	18	574476801		68,90
-------	---	----	-----------	--	-------



90342	Akkupaket passend zu Husqvarna 210C - 260ACX	18	3	5400596-02	159,00
-------	---	----	---	------------	--------



Batterien

Akkumulatoren

Nr.	Bezeichnung	V	Ah	verw. anstelle von	LxBxH	€
92024	Akkumulator	6	1,3	CF613	97x24x52	12,50

+



955045	Akkumulator	6	4,5	CF645	70x47x102	11,00
--------	-------------	---	-----	-------	-----------	-------

+



92025	Akkumulator	6	7,2	CF672	151x34x94	24,90
-------	-------------	---	-----	-------	-----------	-------

+



92026	Akkumulator	6	12	CF6120	151x50x94	33,90
-------	-------------	---	----	--------	-----------	-------

+



955044	Akkumulator	12	0,8	PBQ0,8	96x25x62	22,90
--------	-------------	----	-----	--------	----------	-------



955040	Akkumulator	12	1,3	CF1212	97x48x52	18,90
--------	-------------	----	-----	--------	----------	-------

+



955043	Akkumulator	12	3,4	CF1234	134x66x60	21,90
--------	-------------	----	-----	--------	-----------	-------



92027	Akkumulator	12	2,3	CF1223	178x35x61	23,90
-------	-------------	----	-----	--------	-----------	-------

+



38375	Akkumulator	12	2,5		112x86x70	34,50
-------	-------------	----	-----	--	-----------	-------



61738	Akkumulator	12	2,5		225x52x76	33,00
-------	-------------	----	-----	--	-----------	-------



Nr.	Bezeichnung	V	Ah	verw. anstelle von	LxBxH	€
90330	Akkumulator	12	3		110x55x80	36,50



90327	Akkumulator	12	5,4		89x69x104	25,90
-------	-------------	----	-----	--	-----------	-------

+



955041	Akkumulator	12	7,2	CF1270	151x65x94	31,70
--------	-------------	----	-----	--------	-----------	-------

+



90328	Akkumulator	12	10		151x63x110	40,90
-------	-------------	----	----	--	------------	-------

+



90326	Akkumulator	12	12		150x95x93	40,90
-------	-------------	----	----	--	-----------	-------

+



90329	Akkumulator	12	14		151x98x94	43,50
-------	-------------	----	----	--	-----------	-------

+



92031	Akkumulator	12	18	CF12180	181x77x167	71,90
-------	-------------	----	----	---------	------------	-------

+



32660	Akkumulator	12	20		181x76x167	59,00
-------	-------------	----	----	--	------------	-------

+



32963	Akkumulator	12	20		181x76x167	71,90
-------	-------------	----	----	--	------------	-------



Batterien

Nr. Bezeichnung V Ah verw. LxBxH €
anstelle von

90331 Akkumulator 12 22 195x130x180 85,90



+

90332 Akkumulator 12 22 195x130x180 80,20



+

92032 Akkumulator 12 26 CF12260 166x175x125 94,90



+

90335 Akkumulator 12 32 195x130x180 104,90



+

90337 Akkumulator 12 32 195x130x180 99,00



+

92033 Akkumulator 12 45 LCF1245 197x165x170 159,90



+

Aktion!

Rostlöser

Nr.: 04255K Bezeichnung Rostlöser MOS2 400 ml

3 Stk.



€10,90

Unterlegkeil

Nr.	Bezeichnung	A mm	B mm	C mm	€
05956	Unterlegkeil mit Griff eingelassen Radlast max. 1600 kg	300	120	160	10,90
05958	Unterlegkeil mit Griff eingelassen Radlast max. 5000 kg	370	160	200	18,90
77757	Unterlegkeil N46 Kunststoff gelb, Radlast max. 5000 kg	380	160	190	12,90
05955	Halter verzinkt zu Unterlegkeil 05956				6,80
05957	Halter verzinkt zu Unterlegkeil 05958 u. 77757				8,90
61183	Unterlegkeil N53 Kunststoff gelb, Radlast max. 6500 kg	470	200	230	18,90

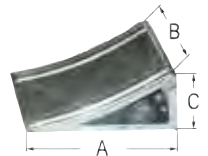

Neu!

Hakenverschluss zum Anschrauben

verzinkt

Nr.	Bezeichnung	Gr.	L mm	LA mm	B mm	€
51781	Bügelverschluss re.	0	7,5	40	105	6,50
51782	Bügelverschluss li.	0	7,5	40	105	6,50
51783	Bügelverschluss re.	1	8,5	46	125	7,90
51784	Bügelverschluss li.	1	8,5	46	125	7,90
51785	Bügelverschluss re.	2	8,5	55	165	16,90
51786	Bügelverschluss li.	2	8,5	55	165	16,90
74033	Bügelverschluss re.	3	10,5	65	205	16,90
74034	Bügelverschluss li.	3	10,5	65	205	16,90



Abbildung rechts

Einfallöse zum Anschrauben

blank

Nr.	Bezeichnung	Gr.	L mm	LA mm	B mm	€
51787	Einfallöse re./li.	0	7,5	44	60	2,80
51801	Einfallöse re./li.	1	8,3	50	80	3,60
51788	Einfallöse re./li.	2	8,5	55	80	4,60
74035	Einfallöse re./li.	3	10,5	70	100	9,60

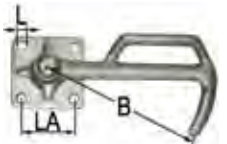
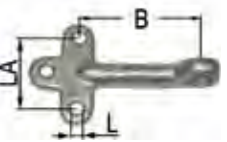

Pendelbordwandverschluss zum Anschrauben

Nr.	Bezeichnung	€
51789	Pendelbordwandverschluss rechts	19,90
51790	Pendelbordwandverschluss links	19,90
51791	Anschraubpendelbolzen rechts	9,50
51792	Anschraubpendelbolzen links	9,50



Pendelbordwandverschluss zum Anschweißen

Nr.	Bezeichnung	€
51793	Pendelbordwandverschluss rechts	16,90
51794	Pendelbordwandverschluss links	16,90
74129	Pendelbordwandverschluss rechts schwere Ausführung	25,90
74130	Pendelbordwandverschluss links schwere Ausführung	25,90
51807	Pendelbolzen re./ li. zum Anschweißen	3,50
99923	Pendelbolzen geb. re./ li. z. Anschweißen	3,50



Winkelverschluss

mit integrierter Sicherung

Nr.	Bezeichnung	€
51799	Winkelverschluss Gr.1 rechts	18,50
51800	Winkelverschluss Gr.1 links	18,50
51801	Einfallöse Gr.1 re./li. zu Winkelverschluss	3,60

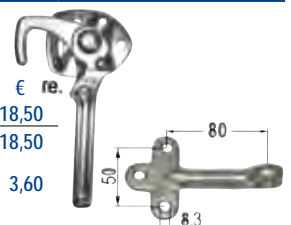

Anhängerteile

Pendelverschluss

zum Anschweißen blank

Nr. Bezeichnung €
51804 Pendelverschluss gerade 22,90

51805 Pendelverschluss gekröpft re. 22,90

51806 Pendelverschluss gekröpft li. 22,90

51807 Pendelbolzen re./ li.
zum Anschweißen 3,50

99923 Pendelbolzen re./ li.
gebogen, zum Anschweißen 3,50



Exzenterverschluss



Nr. Bezeichnung €
04620 Exzenterverschluss re./li.
zum Anschweißen 8,50

Exzenterverschluss verstellbar



Nr. Bezeichnung €
51802 Exzenterverschluss verstellbar re./li. Typ A
zum Anschweißen blank 25,90

51803 Exzenterverschluss verstellbar re./li. Typ B
zum Anschrauben verzinkt 31,90

Halterung zum Anschweißen

für Exzenterverschlüsse

Nr. Bezeichnung €
11766 Halterung zum Anschweißen 1,80



Pendelverschluss gerade

zum Anschweißen

leichte Ausführung blank

Nr. Bezeichnung €
03990 Univ.-Pendelverschluss 21,90



04871 Pendelbolzen zum Anschweißen 3,40

Bordwandverbinder

Nr. Bezeichnung €
52886 Bordwandverbinder
mit 3 Rohren 8,50

52887 Bordwandverbinder
nachstellbar 13,90



Sicherungshaken

Nr. Bezeichnung €
51797 Sicherungskette mit Haken 1,10



51798 Sicherungsschnur/Plastik mit Haken 0,85



Fall-Verschluss zum Anschweißen

Nr. Bezeichnung H L €
mm mm
12434 Fall-Verschluss 70 13 3,20



Fall-Verschluss mit Gewinde

Nr. Bezeichnung H L €
mm mm
12433 Fall-Verschluss 70 35 3,20



Zugriegel mit Flügelgriff

Nr. Bezeichnung A B C D E €
mmmmmmmmmm
86866 Zugriegel
Ø 10 mm, roh 5,95



86867 Zugriegel 12 61 56 10 50 6,90
schraubbar rechts Ø 10 mm,
verzinkt

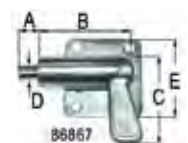

86868 Zugriegel 12 61 56 10 50 6,90
schraubbar links Ø 10 mm,
verzinkt

Bordwandscharniere

und Bolzen blank

Nr. Bezeichnung D L B €
mm mm mm
00591 Bordwandscharnier 12 85 30 1,70
00603 Scharnierbolzen 11 80 40 1,50



00594 Bordwandscharnier 14 92 30 1,90
00596 Bordwandscharnier 14 110 30 2,30
00604 Scharnierbolzen 13 100 50 1,60



00597 Bordwandscharnier 16 122 36 3,60
00605 Scharnierbolzen 15 105 55 1,90



01190 Bordwandscharnier 6,50
01189 Halter 4,10
01195 Bolzen 1,50

Profilscharnier kpl. mit Scharnierlager

Nr. Bezeichnung €
51808 Profilscharnier kpl.
Stärke 3 mm 11,90



Anhängerteile

Zentralverriegelung

Nr.	Bezeichnung	€
03280	Zentralverriegelung-Scharnier L = 115 mm	4,60
03281	Zentralverriegelung-Scharnier L = 200 mm	7,90
03288	Zentralverriegelung-Lager für Welle 23 mm	3,95
03282	Zentralverriegelung-Schließnocke	1,60



Kipplager

Nr.	Bezeichnung	€
00588	Kipplager zu Well 30 mm	7,90



00589	Steckbolzen zu Kipplager	4,60
-------	--------------------------	------

02973	Kipplager zu Kugel Ø = 60 mm	13,90
-------	------------------------------	-------



02970	Kugel vorne re./li. Ø = 60 mm mit Bohrung	13,90
-------	---	-------

02985	Steckbolzen zu Kipplager 02973	6,70
-------	--------------------------------	------

02973	Kipplager zu Kugel Ø = 60 mm	13,90
-------	------------------------------	-------



02971	Kugel hinten re. Ø = 60 mm mit Langloch	15,90
-------	---	-------

02972	Kugel hinten li. Ø = 60 mm mit Langloch	15,90
-------	---	-------

02985	Steckbolzen zu Kipplager 02973	6,70
-------	--------------------------------	------

34901	Kipplager zu Kugel Ø = 78 mm	24,90
-------	------------------------------	-------



34902	Kugel vorne re./li. Ø = 78 mm mit Bohrung	31,90
-------	---	-------

00619	Steckbolzen Ø = 16 mm zu Kipplager 34901	8,70
-------	--	------

34901	Kipplager zu Kugel Ø = 78 mm	24,90
-------	------------------------------	-------



34903	Kugel hinten re./li. Ø = 78 mm mit Langloch	31,90
-------	---	-------

00619	Steckbolzen Ø = 16 mm zu Kipplager 34901	8,70
-------	--	------

Verriegelung

Nr.	Bezeichnung	€
52881	Verriegelungshebel rechts	55,90
52882	Verriegelungshebel links	55,90



52883	Verriegelungshebel hinten rechts	49,50
-------	----------------------------------	-------

52884	Verriegelungshebel hinten links	49,50
-------	---------------------------------	-------



Bordwandhalter blank

Nr.	Bezeichnung	€
00598	Bordwandhalter-Gabelstück	3,95



00599	Scharnier re. Ø = 20 mm zu Gabelstück	7,90
-------	---------------------------------------	------

04047	Scharnier li. Ø = 20 mm zu Gabelstück	7,90
-------	---------------------------------------	------



00600	Bolzen	1,50
-------	--------	------



04871	Pendelbolzen Ø = 20 mm	3,40
-------	------------------------	------



Rungenkeil mit Gewinde

Nr.	Bezeichnung	€
03376	Rungenkeil mit Gewinde M22	13,90

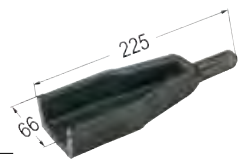

03375	Halterung für Rungenkeil	12,40
-------	--------------------------	-------



Zugösen

Nr.	Bezeichnung	€
86836	Zugöse drehbar 4 t Stützlast 900 kg	27,90



00577	Zugöse drehbar 6 t Stützlast 1300 kg	34,90
-------	--------------------------------------	-------



00578	Zugöse drehbar 12 t Stützlast 2050 kg	38,90
-------	---------------------------------------	-------



00537	Zugöse 4 t Stützlast 400 kg / 25 km (DIN 74054)	23,90
-------	---	-------



00539	Zugöse 5 t Stützlast 1000 kg / 25 km (DIN 74054)	26,90
-------	--	-------



Anhängerteile

Nr.	Bezeichnung	€
00547	Zugöse 10 t Stützlast 1450 kg / 25 km (DIN 74054)	35,90



80364	Zugöse 4 t Stützlast 250 kg D-Wert 125KN, Buchse 40 mm, (DIN 74054) mit Typenschild	69,90
-------	---	-------



80366	Zugöse 14 t Stützlast 2200 kg bis 40 km/h, über 40 km/h 1800 kg, Buchse 40 mm, D-Wert 135KN, (DIN 11026) mit Typenschild	114,90
-------	--	--------



77725	Buchse für Zugöse Ø = 41 / 49	11,90
-------	----------------------------------	-------



Flanschzugöse

Nr.	Bezeichnung	€
51603	Flanschplatte zu Flanschzugöse 160 x 160 x 30 mm	46,90
81001	Flanschplatte zu Flanschzugöse 285 x 205 x 30 mm	136,90
51606	Schrauben zu Flanschzugöse M16x50	1,80



87370	Flanschzugöse 14 t DIN11026 D = 40	195,90
-------	---------------------------------------	--------

51605	Flanschzugöse 20 t DIN11026 D = 40	198,90
-------	---------------------------------------	--------

51592	Flanschzugöse 20 t e11 94/20 1153 02 D = 50	206,90
-------	--	--------



51395	Flanschzugöse 6 Löcher Anhängengewicht 4 t 25 km/h, Stützlast 800 kg	86,90
-------	---	-------



Seilwinde

Nr.	Bezeichnung	€
59224	Seilwinde mit Sicherung	22,90



Handbremshebel Type Alko

Nr.	Bezeichnung	€
00896	Umsteck-Handbremshebel Typ-Alko	58,90



00925	Halter zu Handbremshebel Typ-Alko	6,95
-------	-----------------------------------	------



00897	Hülse-Seilende	3,90
-------	----------------	------



05630	Bremsseilzug Seil 7000 mm, Ø=5 mm, Gewinde M10	18,00
-------	---	-------

05632	Bremsseilzug Seil 7000 mm, Ø=5 mm, Gewinde M12	21,90
-------	---	-------



00634	Seilhülle dazu per m	4,50
-------	----------------------	------



Bremshebel

Nr.	Bezeichnung	€
00571	Handbremshebel	24,90



01394	Handbremshebel für Hubstapler mit Metallrolle	64,90
-------	--	-------



00570	Umsteck-Handbremshebel	38,90
-------	------------------------	-------



01197	Halterung für Umsteckhebel	2,70
-------	----------------------------	------



51604	Handbremshebel zum Bremsen vom Fahrersitz, mit Seilbetätigung	33,90
-------	---	-------



00581	Handbremshebel mit Druckknopf	58,90
-------	----------------------------------	-------



50788	Handbremshebel mit Zahnsegment und Winkelkonsole	59,90
-------	--	-------



77806	Standspindelbremse mit klappbarem Griff	36,90
-------	--	-------



Anhängerteile

Bremszylinder

Nr.	Bezeichnung	€
01578	Bremszylinder mit Innenrückzugfeder Kolbenstange 25 mm, Hub 70 mm, Anschluss 3/8"	58,90



51811	Bremszylinder mit Seilführung und 2 Rückzugfedern, Anschluss 3/8"	86,90
-------	--	-------



50290	Stecker Bremskupplung 12L 18x1,5 Schott	9,50
-------	--	------



12836	Muffe Bremskupplung IG 12L M18 x 1,5	14,90
-------	---	-------



50295	Staubschutz zum Stecker 50290	2,35
-------	----------------------------------	------



Abstellstütze

Nr.	Bezeichnung	Stützlast kg	Hub mm	D mm	H mm	€
96084	Abstellstütze	200	230	40x40	400	19,90
96085	Abstellstütze	200	430	40x40	600	21,90
00502	Abstellstütze	500	330	50x50	500	27,90
00507	Abstellstütze	800	430	60x60	600	34,90
00508	Abstellstütze	1000	330	70x70	500	49,90
00509	Abstellstütze	1200	330	80x80	500	64,90

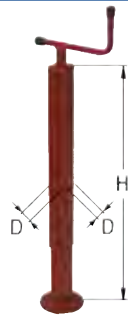

Abstellstütze mit Winkelgetriebe

Nr.	Bezeichnung	zul. Stützlast kg	Hub mm	D mm	H mm	€
01082	Abstellstütze	800	320	60	656	47,50
96086	Abstellstütze	1500	310	70	565	69,90

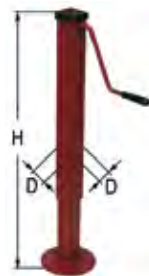

Abstellstütze

Nr.	Bezeichnung	Stützlast kg	Hub mm	D mm	H mm	€
01083	Abstellstütze	3000	310	70	500	88,90
01084	Abstellstütze	4000	310	80	500	89,90
17706	Abstellstütze	4000	430	80	750	119,90

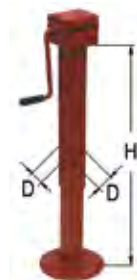

Abstellstütze mit Winkelgetriebe, dreistufig

Nr.	Bezeichnung	Stützlast kg	Hub mm	D mm	€
92730	Abstellstütze	2200	350	70x70	106,90
92731	Abstellstütze	2500	350	80x80	116,90

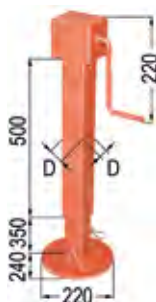

Nr.	Bezeichnung	€
50430	Abstellstütze Tragfähigkeit 10 t, Dreistufig, zweigängig, Vierkantrrohr 110 mm, Spindelhub C 380 mm (zusätzlicher Verstellbereich)	329,90



Stützrad klappbar mit Vierkantrrohr

Nr.	Bezeichnung	Stützlast kg	Hub mm	D mm	H mm	€
00512	Stützrad	700	240	60x60	610	71,90
00516	Stützrad	800	320	70x70	775	101,90

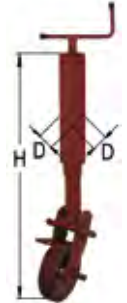

Abstellstütze dreistufig

Nr.	Bezeichnung	Stützlast kg	Hub mm	D mm	Ø mm	€
92728	Abstellstütze	800	350	70x70	160	64,90
92729	Abstellstütze	1000	350	80x80	220	76,90



mit rundem Rohr

Nr.	Bezeichnung	Stützlast kg	Hub mm	D mm	H mm	€
09799	Stützrad klappbar	800	300	70	790	78,90
00511	Stützrad klappbar	1100	300	70	840	99,90
00513	Stützrad klappbar	1500	300	90	880	114,90



50786	Befestigungsplatte 6 Loch 160 x 145	8,90
50787	Befestigungsplatte 10 Loch 270 x 145	10,90



Tastrad

Nr.	Bezeichnung	Stützlast kg	Hub mm	A mm	E mm	D mm	H mm	€
92732	Tastrad	600	290	165	125	60x60	780	141,90
92733	Tastrad	800	290	175	190	70x70	800	149,90
92734	Tastrad	1000	290	175	190	80x80	800	159,00

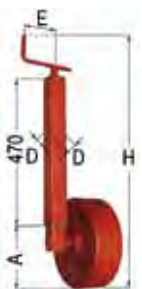

Spindel

Nr.	Bezeichnung	L mm	€
50410	Spindel Gewinde TR 28x4	400	22,90
50411	Spindel Gewinde TR 28x4	600	27,90



50412	Spindelmutter TR28x4 A = 70 B = 66 H = 31,5	24,90
50413	Spindelmutter TR28x4 A = 55 B = 50 H = 31	24,90



Anhängerteile

Nr.	Bezeichnung	€
50429	Feder für Stützrad L = 100 mm Ø = 20 mm	3,60



36212	Axiallager 20 x 40 x 14 mm	3,90
-------	-------------------------------	------



00522	Stahlrad mit Büchse Ø 280 mm	22,90
-------	---------------------------------	-------



03090	Stahlrad mit Büchse Ø 300 mm	29,80
-------	---------------------------------	-------



Abstellstütze Klappbar

Nr.	Bezeichnung	Stützlast kg	Hub mm	A mm	H mm	€
01053	Abstellstütze	6000	170	115	365	126,90



Hydraulik-Abstellstütze klappbar

Anschluss 1/2"

Nr.	Bezeichnung	Stützlast kg	Hub mm	D mm	H mm	€
04622	Abstellstütze	5000	250	80	435	184,90
04623	Abstellstütze	8500	250	100	435	236,90



78285	Dichtsatz zu 04623					16,90
-------	--------------------	--	--	--	--	-------



Hydraulik-Abstellstütze

mit Sperrblock, Anschluss 3/8"

Nr.	Bezeichnung	Stützlast kg	Hub mm	D mm	H mm	€
80631	Abstellstütze	1950	700	90	1020	329,00
10455	Abstellstütze	3000	500	90	785	319,00
10457	Abstellstütze	4300	500	100	785	339,00
11021	Abstellstütze	5700	500	110	785	415,90

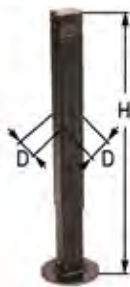

Anhänger-Kupplungen

Nr.	Bezeichnung	€
97561	Anhängerkupplung Anhängelast 8000 kg mit Prüfzeichen	98,90



99739	Anhängerkupplung Anhängelast: 6000 kg Stützlast: 1500 kg	125,90
-------	--	--------



Nr.	Bezeichnung	€
99740	Anhängerkupplung drehbar Anhängelast: 8000 kg Stützlast: 2000 kg	289,00



59232	Anhängerkupplung Blech mit Bolzen	17,90
-------	--------------------------------------	-------



02740	Anhängerkupplung fix	39,50
-------	----------------------	-------



00265	Kuppelbolzen Ø 28 mm mit Vorstecker zu Anhänger-Kupplung fix	7,20
-------	---	------



90862	Anhängerkupplung 8 mm mit Bolzen	46,90
-------	-------------------------------------	-------



86914	Abschleppkupplung Anhängelast = 20 t Lochabstand = 120 x 55 mm	139,00
-------	--	--------



86913	Automatische Anhängerkupplung für Zugösen 40 mm nach DIN 74054 Stützlast = 350 kg Anhängelast = 5 t Lochabstand = 83 x 56	359,00
-------	--	--------



99741	Automatik-Anhängerkupplung Anhängelast: 8000 kg Stützlast: 2000 kg	589,00
-------	--	--------



80939	Anhängerkupplung AC140G145	499,00
-------	----------------------------	--------



53697	Anhängevorrichtung drehbar für Anhängelbolzen Ø 32 mm	99,90
-------	--	-------



Anhängerteile

Ersatzteile

zu Scharmüller
Anhängerkupplung



Nr. Bezeichnung €
50790 Kuppelbolzen-Satz A10 184,90



50791 Kuppelbolzen-Satz A11 234,90



Haken

Nr. Bezeichnung €
02168 Univ. Anschweißhaken schwer 2,90



Haken zum Anschweißen

Nr.	Bezeichnung	H mm	A mm	S mm	L mm	h mm	€
00622	Haken zum Anschweißen, leicht	40	17	12	55	25	1,20
00623	Haken zum Anschweißen, schwer	55	40	15	60	55	1,40



Bordwandrückzugfeder

Nr. Bezeichnung €
52999 Bordwandrückzugfeder mit Schraube 27,90
Ø = 60 mm, L = 340 mm, S = 8 mm



51813 Bordwand- u. Zuggabelrückzugfeder 35,90
Ø = 60 mm, L = 450 mm, S = 8 mm

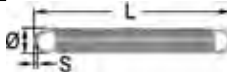

50789 Bordwand- und Zugfeder 54,90
Ø = 60 mm, L = 610 mm, S = 8 mm



Kettenspanner

Nr. Bezeichnung €
00613 Kettenspannhebel 6,90
Länge 190 mm



51814 Kettenspanner 42,90



Radbolzen



Nr.	Bezeichnung	L1 mm	L2 mm	D1 mm	D2 mm	€
86130	Radbolzen	43	47	M20x1,5	M20x1,5	23,90
86129	Radbolzen	46	46	M22x1,5	M22x1,5	9,90
86128	Radbolzen	62	46	M22x1,5	M22x1,5	10,90
86127	Radbolzen	45	50	M22x1,5	M22x2,0	8,90
86126	Radbolzen	60	49	M22x1,5	M22x2,0	8,90

Radbolzen



Nr.	Bezeichnung	G	B mm	L mm	L1 mm	€
53966	Radbolzen	M12 x 1,5	16,8	41	35	4,20
51822	Radbolzen	M14 x 1,5	16,8	48	44	5,90
51823	Radbolzen	M16 x 1,5	17,2	52	47	8,90
51824	Radbolzen	M18 x 1,5	19,0	58	52	8,60
51825	Radbolzen	M20 x 1,5	20,5	60	53	8,60
77674	Radbolzen	M22 x 1,5	23,0	74	65	8,90
86132	Radbolzen	M22x1,5	24,0	95	86	11,90
86131	Radbolzen	M22x1,5	22,0	104	93	10,90

Kugelbund - Radmutter blank



Nr.	Bezeichnung	G	Schlüsselweite	H mm	€
51816	Mutter	M 12 x 1,5re	17	18	2,60
51817	Mutter	M 14 x 1,5re	19	20	2,60
51818	Mutter	M 16 x 1,5re	24	25	2,90
51819	Mutter	M 18 x 1,5re	24	25	3,00
51820	Mutter	M 20 x 1,5re	27	27	2,90
51821	Mutter	M 22 x 1,5re	30	30	2,90

Flachbundmuttern

Nr.	Bezeichnung	€
86133	Flachbundmutter M 14 x 1,5	1,30
86134	Flachbundmutter M 16 x 1,5	1,70
86135	Flachbundmutter M 18 x 1,5	1,80
86136	Flachbundmutter M 20 x 1,5	1,95
86137	Flachbundmutter M 22 x 1,5	2,10



Konussprengung

Nr.	Bezeichnung	Gr.	€
59483	Konussprengung	12,5 mm	0,60
59484	Konussprengung	14,5 mm	0,70
59485	Konussprengung	16,5 mm	0,80
59486	Konussprengung	18,5 mm	1,10
59487	Konussprengung	20,5 mm	1,30
59488	Konussprengung	22,5 mm	1,20



Radbolzen mit Konus 45°

Nr.	Bezeichnung	B mm	C mm	€
06656	Radbolzen M12 x 1,5	20	34	4,90
02691	Radbolzen M14 x 1,5	22	36	2,70
02692	Radbolzen M16 x 1,5	21	34	4,90
03487	Radbolzen M16 x 1,5	21	38	3,30
00392	Radbolzen M18 x 1,5	20	37	3,90
00395	Radbolzen M20 x 1,5	25	45	4,95



Kompletträder

Andere Kompletträder auf Anfrage lieferbar.
Lieferkosten ein Rad € 25,00 ab 2 Räder € 50,00

Nr.	Bezeichnung	€
78833	Komplettrad 19,0/45-17AW 6Loch ET0, 14 Ply, Felge 16x17	499,00
78834	Komplettrad 19,0/45-17AS 6Loch ET0, 18 Ply, Felge 16x17	579,00



Anhängerteile

Nr.	Bezeichnung	€
78835	Komplettrad 15,0/55-17AW 6 Loch ET0, 14 Ply, Felge 13x17	329,00



78836	Komplettrad 15,0/55-17AS 6 Loch ET0, 12 Ply, Felge 13x17	389,00
-------	---	--------



78837	Komplettrad 500/50-17AW 6 Loch ET0, 14 Ply, Felge 16x17	499,00
-------	--	--------



78838	Komplettrad 500/50-17Flot 6 Loch ET0, 14 Ply, Felge 16x17	589,00
-------	--	--------



78839	Komplettrad 385/65-22,5 8 Loch ET0, LI 160 F, Felge 11,75x22,5	399,00
-------	---	--------



78840	Komplettrad 385/65-22,5 10 Loch ET0, LI 160F, Felge 11,75x22,5	399,00
-------	---	--------



78841	Komplettrad 400x60-15,5 Flot 6 Loch ET15, 14 Ply, Felge 13x15,5	396,00
-------	--	--------



78842	Komplettrad 10,0/75-15,3 AW 6 Loch, 10 Ply, Felge 9,00x15,3	179,90
-------	--	--------



78843	Komplettrad 11,5/80 15,3 AW 6Loch, 12 Ply, Felge 9,00x15,3	209,00
-------	---	--------



78844	Komplettrad 12,5/80 15,3 AW 6Loch, 14 Ply, Felge 9,00x15,3	279,00
-------	---	--------



78845	Komplettrad 400/55 22,5 Flot 10Loch ET0, 14 Ply, Felge 11,75x22,5	539,00
-------	--	--------



Nr.	Bezeichnung	€
78846	Komplettrad 13,0/65-18 6 Loch ET0, 16 Ply, Felge 11x18, auch verwendbar für 325/65R18 und 355/60R18	449,00



78847	Komplettrad 700/50x22,5 10Loch ET0 Altura, 10 Ply, Felge 24x22,5	1390,00
-------	---	---------



86746	Achsstummel 35x35x200 750kg / 25km/h	79,90
-------	---	-------



86747	Komplettrad 4.00-8 6PR zu 86746	51,90
-------	------------------------------------	-------



Achsstummel nicht geprüft

Lochkreis Ø 205 mm,
Felgenloch Ø 160 mm,
Bolzen M18x1,5 mm



Nr.	Bezeichnung	€
11692	Achsstummel 2 t, 6 Loch Welle 55 x 55 mm	122,20

Achsen nicht geprüft

Lochkreis Ø 205 mm, Felgenloch Ø 160 mm,
Bolzen M18x1,5 mm



Nr.	Bezeichnung	L mm	Q mm	Bolzen	D mm	Tragkraft	€
11691	Achse	1500	60	6	205	4000	319,00
11693	Achse	1600	70	6	205	6000	359,00

Achsen gebremst

nicht geprüft für Anwendung bis 10km/h

Lochkreis Ø 205 mm, Felgenloch Ø 160 mm, Bolzen M18x1,5mm

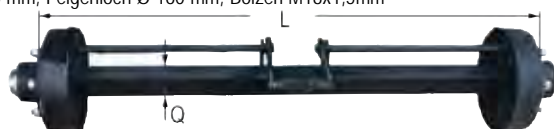

Nr.	Bezeichnung	L mm	Q mm	Bolzen	Bremse	Tragkraft	€
11715	Achse	1600	80	6	300x60	6000	639,00

60762	Bremsbackensatz zu 11715 300 x 60 Neu!	103,00
-------	--	--------



60763	Bremstrommel zu 11715 Neu!	210,00
-------	--------------------------------------	--------



60764	Fettkappe zu 11715 Neu!	16,00
-------	-----------------------------------	-------



Achsen gebremst

geprüft

Lochkreis Ø 205 mm, Felgenloch Ø 160 mm,
Bolzen M 18x1,5 mm



Nr.	Bezeichnung	L mm	Q mm	Bolzen	Bremse	Tragkraft	€
80535	Achse	1500	60	6	300x90	4000	775,90
80536	Achse	1500	70	6	300x90	6500	884,90

Anhängerteile

Fettkappe zum Einschrauben

Nr.	Bezeichnung	€
97562	Fettkappe zum Einschrauben Gewinde 115 x 2	34,90
97563	Fettkappe zum Einschrauben Gewinde 125 x 2	38,90
97564	Fettkappe zum Einschrauben Gewinde 135 x 2	53,90



Aufstiegleiter verzinkt

Nr.	Bezeichnung	€
52890	Aufstiegleiter Länge 480 mm 2 Sprossen	44,90
52891	Aufstiegleiter Länge 780 mm 3 Sprossen	59,90
52892	Aufstiegleiter Länge 980 mm 4 Sprossen	67,90



52894	Aufstieg Höhe 100 mm Breite 50 mm Zuggabelaufstieg für Deichselmontage	26,90
-------	---	-------



52895	Aufstieg Zusatzaufstieg zur Montage auf allen Ökoprofi Aufstiegleitern und Zuggabelaufstiegen	26,90
-------	---	-------



92929	Auftrittsbügel zum Anschrauben	10,90
-------	-----------------------------------	-------

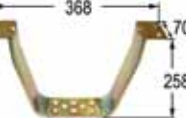

Auftritt

Nr.	Bezeichnung	€
52898	Auftritt zum Anschrauben	8,50
92046	Auftritt Stahl roh 340 x 160 x 30 mm	29,00



Kornschieber

Kornschieber aus Blech
zum Anschweißen mit Auslauf

Nr.	Bezeichnung	€
00757	Rohauslauf blank	74,90



52897	Kornschieber B = 150 mm zum nachträglichen Einbau, mit Führungsschiene und Feststellschraube.	17,90
-------	---	-------



52927	Kornschieber B = 250 mm	28,90
-------	-------------------------	-------

Kornschieber aus Blech zum Anschweißen

Nr.	Bezeichnung	€
53074	Kornschieber Höhe 220 mm Länge 400 mm	48,90
53076	Kornschieber Höhe 370 mm Länge 400 mm	51,90



Kornschieber aus Blech zum Anschweißen mit Auslauf

Nr.	Bezeichnung	€
53077	Kornschieber Höhe 220 mm Länge 400 mm	73,90
53078	Kornschieber Höhe 370 mm Länge 400 mm	84,90



Kugellenkränze

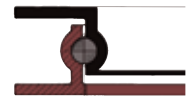

Nr.	Bezeichnung	A mm	B mm	C mm	H mm	Tragkraft	€
03273	Lenkkranz	302	298	193	55	400	102,60
00528	Lenkkranz	398	398	295	55	700	107,90
00529	Lenkkranz	500	500	392	58	1000	128,90
00530	Lenkkranz	625	600	485	65	2000	159,00
00532	Lenkkranz	727	700	598	65	2500	179,00
00534	Lenkkranz	823	800	695	67	3500	189,00
00536	Lenkkranz	912	905	775	63	5000	219,90
00538	Lenkkranz	1000	995	870	65	7500	249,00
03222	Lenkkranz	1015	1015	880	78	6000	379,00
03257	Lenkkranz	1100	1100	972	66	8000	339,90

Kotflügel aus Blech zu PKW-Anhänger

zu PKW-Anhänger

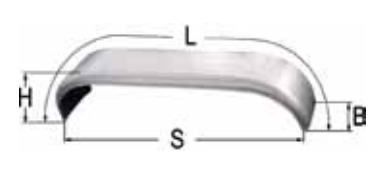
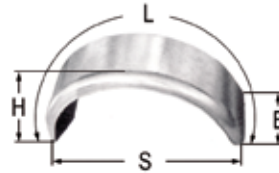

Nr.	Bezeichnung	B mm	L mm	S mm	H mm	€
77780	Kotflügel	235	1290	800	415	24,90
77781	Kotflügel	255	1300	800	415	28,90
77782	Kotflügel	220	2040	1550	375	48,90
51607	Kotflügel	240	2000	1500	410	51,90

Kotflügel aus Kunststoff zu PKW-Anhänger

zu PKW-Anhänger

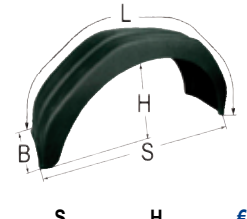

Nr.	Bezeichnung	B mm	L mm	S mm	H mm	€
51593	Kotflügel	200	1050	680	330	21,90
51594	Kotflügel	200	1200	750	390	13,90
77783	Kotflügel	240	1300	800	380	18,90
77784	Tandemkotflügel	220	1970	1550	380	43,90
51596	Tandemkotflügel	260	1970	1550	380	46,90

Kotflügel aus Alu-Riffelblech zu PKW-Anhänger

zu PKW-Anhänger

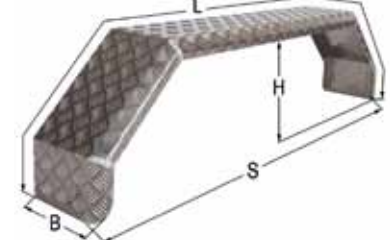
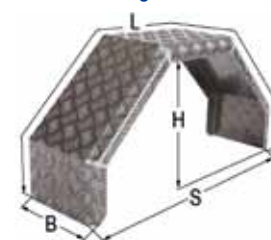

Nr.	Bezeichnung	B mm	L mm	S mm	H mm	€
93820	Kotflügel	200	1220	750	350	99,90
93821	Kotflügel	220	1320	800	400	117,90
93822	Kotflügel	240	1320	800	400	119,90
93823	Tandemkotflügel	200	2000	1500	400	139,90
93824	Tandemkotflügel	230	2000	1500	400	139,90
93825	Tandemkotflügel	260	2000	1500	400	139,90

Anhängerteile

Lüfterblech

Nr.	Bezeichnung	€
93826	Lüfterblech 360 x 115 mm Leichtmetall eloxiert	16,90
93827	Lüfterblech 255 x 115 mm Leichtmetall eloxiert	13,90

Kunststoff-Unterlegkeil

Nr.	Bezeichnung	B mm	L mm	€
05952	Kunststoff-Unterlegkeil zu Pkw-Anhänger	92	230	3,40
05951	Halter zu Kunststoff-Unterlegkeil Pkw-Anhänger			1,50

Stützrad für PKW-Anhänger mit Kunststoffrad

Nr.	Bezeichnung	Tragkraft	D mm	Hub mm	L mm	Rad mm	€
12353	Stützrad	250	48	220	650	245x70	33,90

Stützrad mit Stahlfelge und Gummireifen für PKW-Anhänger

Nr.	Bezeichnung	Tragkraft	D mm	Hub mm	L mm	Rad mm	€
00518	Stützrad	200	48	220	630	200x50	15,90
77740	Stützrad	300	60		650	225x65	48,90
12352	Stützrad	400	60	250	720	255x80	76,90

Automatikstützrad für PKW-Anhänger

Nr.	Bezeichnung	Tragkraft	D mm	Hub mm	L mm	Rad mm	€
12354	Stützrad mit Stahlfelge und Gummireifen	400	60	250	900	200x70	57,90
97464	Abstützung für Stützrad 12354						23,90
93838	Stützrad • mit Stahlblechfelge und Vollgummireifen • erhöhte Tragfähigkeit und verlängerter Hub	500	60	780	200x50		114,90
97475	Vollgummirad-Blechfelge 200 x 50 mm Nabe=20 x 60 mm max. 500 kg						24,90
60601	Stützradknopf inkl Befestigungsring Ø = 10,5 mm						2,00

Gummi-Stahlblechräder mit Blechfelge

Nr.	Bezeichnung	€
77741	Vollgummirad 200 x 50, ID = 20	8,90
77742	Vollgummirad 200 x 60, ID = 20	9,90
77743	Vollgummirad 225 x 60, ID = 20	12,90
97476	Vollgummirad 225 x 65, ID = 20	17,90



Lufträder mit Blechfelge

Nr.	Bezeichnung	€
86910	Luftrad 260 x 85 Nabe = 20 x 75	25,90
86911	Luftrad 260 x 85 Nabe = 20 x 88	26,90
86912	Luftrad 260 x 85 Nabe = 20 x 105	14,90



Klemmhalter für Stützrad

Nr.	Bezeichnung	€
12356	Klemmhalter D = 42 mm	6,90
00527	Klemmhalter D = 48 mm	4,60



97462	Klemmhalter Guss D = 48 mm	10,90
-------	----------------------------	-------



82978	Klemmhalter D = 60 mm KLE60	10,90
-------	-----------------------------	-------



97463	Klemmhalter klappbar D = 60 mm	15,90
-------	--------------------------------	-------



12359	Klemmhalter D = 60 mm	18,90
-------	-----------------------	-------



86887	Knebel lose zu Klemmhalter M12	4,90
-------	--------------------------------	------



93839	Rangiergriff für Stützrad Ø = 48 mm	7,90
-------	--	------



93840	Rangiergriff für Stützrad Ø = 60 mm	8,95
-------	--	------

97486	Hamdgriff-Gummi Lochabstand = 160 mm	5,50
-------	---	------



97487	Handgriff-Gummi Lochabstand = 250 mm	6,90
-------	---	------



97484	Spaten-Stielhalter Gummilänge = 60 mm	6,50
-------	--	------



97485	Spaten-Stielhalter Gummilänge = 80 mm	7,20
-------	--	------



Anhängerteile

Stützradhalterbefestigung

Nr.	Bezeichnung	€
77744	Stützradbefestigung für Zugrohr 60 mm rund	3,90
77745	Stützradbefestigung für Zugrohr 70 mm rund	4,60
77746	Stützradbefestigung für Zugrohr 60 mm vierkant	3,95
77747	Stützradbefestigung für Zugrohr 70 mm vierkant	4,80



Stützfuß klappbar



Nr.	Bezeichnung	Stützlast kg	D mm	Hub mm	L mm	B mm	€
02434	Stützfuß	1300	57	250	375	265	65,90
80981	Stützfuß klappbar	1300	60x60	240	415	275	79,00
80982	Stützfuß klappbar, mit Kurbel	1300	60x60	240	415	275	83,90
80983	Anschlussrohr zu Stützfuß klappbar						10,90



Stützfuß

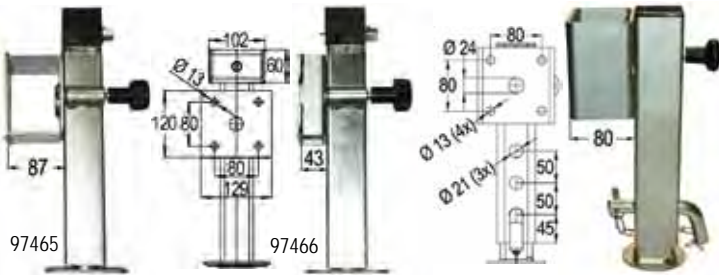

Nr.	Bezeichnung	Stützlast kg	D mm	Hub mm	L mm	B mm	€
97465	Stützfuß klappbar	1300	60x60x4	235	405	205	99,90
97466	Stützfuß klappbar	1300	60x60x4	235	405	205	99,90
97467	Stützfuß klappbar, 3-stufig	1300	60x60	345	220		64,90

Stütze verzinkt

Nr.	Bezeichnung	€
15882	Stütze für PKW-Anhänger Ø 48 mm, L = 700 mm	8,90



V-Deichsel



Nr.	Bezeichnung	zul. Achslast C/R kg	zul. Stützlast kg	A mm	B mm	C mm	€
93867	Zugdeichsel für V-Flansch Hänger, ungebremst	750	75	166	200	13x20	55,90

Anhänge-Kupplungen

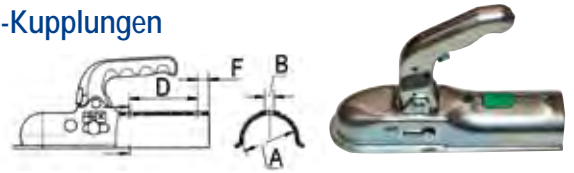

Nr.	Bezeichnung	zul. Achslast C/R kg	zul. Stützlast kg	A Ø	B Ø	D mm	F mm	€
77827	Kupplung	750	75	50	12,5	90	16	17,90
51777	Kupplung	750	75	60	12,5	90	16	17,90
77828	Kupplung	750	75	70	12,5	90	16	17,90
11772	Kupplung	1400	100	35	seitlich			28,90
11773	Kupplung	1400	100	50	12,5	90	16	26,90
77829	Kupplung	1400	100	60	12,5	90	16	26,90
77830	Kupplung	1400	100	70	12,5	90	16	26,90

Anhänge-Kupplungen

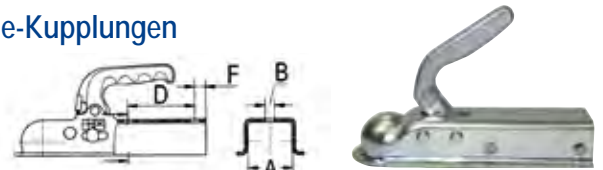

Nr.	Bezeichnung	zul. Achslast C/R kg	zul. Stützlast kg	A Ø	B Ø	D mm	F mm	€
77831	Kupplung	750	75	50	12,5	90	16	17,90
77832	Kupplung	750	75	60	12,5	90	16	17,90
77833	Kupplung	750	75	70	12,5	90	16	17,90

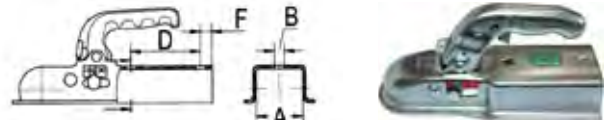

11774	Kupplung	1400	100	50	12,5	90	16	26,90
11775	Kupplung	1400	100	60	12,5	90	16	26,90
77834	Kupplung	1400	100	70	12,5	90	16	25,90



99894	Kupplung	750	75	50	10,5	90	30	28,50
99895	Kupplung	750	75	60	10,5	80-90	28	28,50
99896	Kupplung	750	75	70	12,5	90	15	28,50

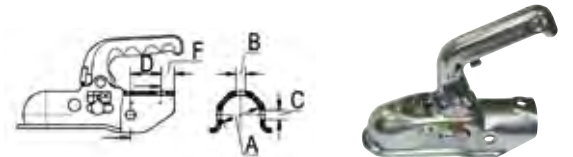

Nr.	Bezeichnung	zul. Achslast C/R kg	zul. Stützlast kg	A Ø	B Ø	C Ø	D mm	F mm	€
50876	Kupplung 45 mm für Auflaufbremse	1400	100	45	12,5	12,5	40	17	32,90
77835	Kupplung	2000	100	50	12,5	12,5	40	16	39,90

Kupplung mit Anzeige

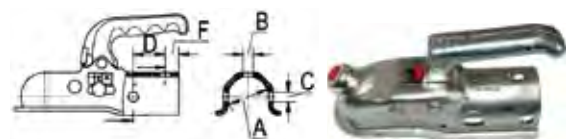

Nr.	Bezeichnung	zul. Achslast C/R kg	zul. Stützlast kg	A Ø	B Ø	C Ø	D mm	F mm	€
75268	Kupplung mit Anzeige	1600	100	35	12,5		54		69,00
75270	Kupplung mit Anzeige	1500	100	50	12,5	12,5	40	18	58,90

Anhängerteile

Kupplung mit Soft-Dock

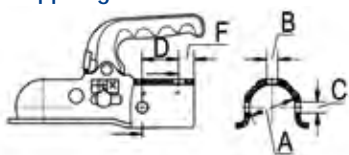

AL-KO

Nr.	Bezeichnung	zul. Achslast C/R kg	zul. Stützlast kg	A Ø	B Ø	C Ø	D mm	F	€
99889	Kupplung mit Soft-Dock	1600	120	50	12	12	40	21	65,90
99890	Kupplung mit Soft-Dock	2700	120	50	12	12	40	21	99,90

AL-KO



99891	Kupplung mit Soft-Dock	3000	325	50	-	12,2	40	20	119,90
99892	Kupplung mit Soft-Dock	3500	350	60	-	16,2	54	15	129,90

AL-KO



99893	Kupplung	3500	350	60	-	16,2		15	114,90
-------	----------	------	-----	----	---	------	--	----	--------

Kupplung

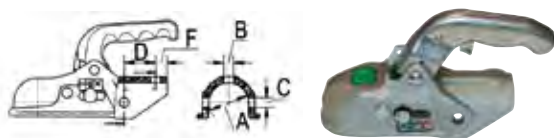

Nr.	Bezeichnung	zul. Achslast C/R kg	zul. Stützlast kg	A Ø	B Ø	C Ø	D mm	F	€
77836	Kupplung mit Adapterblech 45/50	2700	150	45	12,5	12,5	40	16	59,90

Universal-Kupplung

Nr.	Bezeichnung	zul. Achslast C/R kg	zul. Stützlast kg						€
77837	Kupplung	3000	120						58,90

passend für alle Deichselanschlüsse Ø 35/40/45/46/50/51

Anhänge-Kupplung absperrrbar



Nr.	Bezeichnung	zul. Achslast C/R kg	zul. Stützlast kg	A Ø	B Ø	C Ø	D mm	F	€
86884	Kupplung	3000	150	50	12,5	12,5	40	15	113,90
86885	Adapterblech 45 auf 50 mm Ø zu 86884								3,00

Sicherheitskupplung mit Spurstabilisierung



Nr.	Bezeichnung	zul. Achslast C/R kg	zul. Stützlast kg						€
86886	Kupplung	3000	150						269,00

passend für Deichselanschluss 35/40/45/46/50/51

Soft-Docks

Nr.	Bezeichnung	€
99897	Soft-Dock AL-KO zu AK7 Plus	12,90
99898	Soft-Dock AL-KO zu AK161, AK270	15,90
99899	Soft-Dock AL-KO zu AK 301, AK 351	10,50
99900	Soft-Dock AL-KO zu AK7, AK10/2, AK252, AK160, AK300	16,90
99905	Soft-Dock Knott zu K7,5, KK14, K20	12,90
99906	Soft-Dock Knott zu K27, K35	26,90



Diebstahlsicherungen

Nr.	Bezeichnung	€
17647	Diebstahlsicherung mit Schloss	16,90
86872	Diebstahlsicherung klappbar, angehängt montierbar	20,90
99385	Universal Kastenschloss Pro für den Fahr- und Standbetrieb	22,00
77839	Diskusschloss lose	6,90
77817	Diebstahlsicherung für Zugösen inkl. Diskusschloss	37,90



Typenschilder

Nr.	Bezeichnung	€
77800	Typenschild Klebefolie 65 x 120 mm	2,60
77802	Stützlastschild Klebefolie 65 x 30 mm für 50 kg	1,90
77803	Stützlastschild Klebefolie 65 x 30 mm für 75 kg	1,90
77801	Stützlastschild Klebefolie für PKW-Anhänger 100 x 44 mm für 100 kg	1,90



Zul. Stützlast max. 50 kg
Mindeststützlast 4% der Anhängelast, mehr als 25 kg nicht nötig.
Zul. Stützlast des Zugfahrzeugs beachten!

Zul. Stützlast max. 75 kg
Mindeststützlast 4% der Anhängelast, mehr als 25 kg nicht nötig.
Zul. Stützlast des Zugfahrzeugs beachten!

Zul. Stützlast max. 100 kg
Mindeststützlast 4% der Anhängelast, mehr als 25 kg nicht nötig.
Zul. Stützlast des Zugfahrzeugs beachten!

Anhängerteile

Fangseil

Nr.	Bezeichnung	€
97495	Fangseilhalter mit Feder für ungebremste Anhänger	4,50
97496	Fangseilhalter mit Schlitz für ungebremste Anhänger	3,90
97497	Fangseil für ungebremste Anhänger, 240 mm, max. 1500 kg	7,90

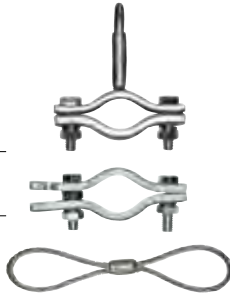

Abreißseil

Nr.	Bezeichnung	€
50793	Abreißseil Ø 4, L 1050 mm	3,60
50794	Abreißseil Ø 4, L 1200 mm	4,90
77838	Abreißseil Ø 4, L 1700 mm	6,90



Deichselstütze

Nr.	Bezeichnung	€
97491	Deichselstütze 70 mm, Lochabstand 90 mm, max. 150 kg	2,90



Kugelstange

Nr.	Bezeichnung	€
77798	Kugelstange gebogen 277 mm	22,90
77799	Kugelstange gerade 340 mm	18,90
61179	Wandhalterung zu Fahrradträger 160 x 170 mm	19,90



Neul

Kupplungskugel

Nr.	Bezeichnung	€
11776	Kupplungskugel Anhängelast 1600 kg, G = M22 x 1,5, L = 125 mm	12,90
94828	Kupplungskugel Anhängelast 2000 kg, G = M20 x 1,5, L = 148 mm	22,90
94827	Kupplungskugel Anhängelast 3500 kg, G = M30 x 1,5, L = 148 mm	41,90
51778	Kupplungskugel zur Befestigung mit 2 Schrauben Lochabstand = 90 mm Anhängelast 2000 kg Stützlast 120 kg (geprüft)	24,90
86870	Kupplungskugel 4-loch Anhängelast 3500 kg Stützlast 250 kg Lochabstand 83 x 56 mm Bohrung 10,5 mm	108,90



Kupplungskugel mit Vorstecker

Nr.	Bezeichnung	d	A	D	L	€
09598	Kupplungskugel	22 (7/8")	162	50	190	14,90
09599	Kupplungskugel	25 (1")	162	50	190	16,90
97494	Kugelkappe schwarz mit Stangenhalterung					1,90
77823	Kugelkappe schwarz					1,90

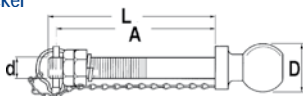

Heckträger

Nr.	Bezeichnung	€
80620	Heckträger 105 x 45 x 16 cm	219,90



Anhängekupplung mit Kupplungskugel

Nr.	Bezeichnung	€
39886	Kupplung A = 1500 kg B = 3000 kg	45,90

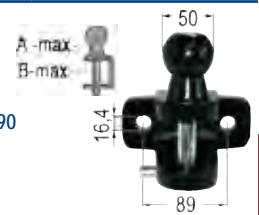

39885	Kupplung A = 1500 kg B = 1500 kg	48,90
-------	----------------------------------	-------



89814	Kugelbolzen 2-Loch EU-geprüft Bolzen: 24 mm Stützlast: 250 kg Anhängelast: 3500 kg Lochabstand: 89 mm Bohrung: 17 mm	208,90
-------	--	--------



Verschluss zu Pkw-Anhänger

Nr.	Bezeichnung	€
51779	Verschluss re./li. zu Pkw-Anhänger	6,50



89816	Exzenterverschluss mit Feder re./li. zu Pkw-Anhänger	7,90
-------	--	------



51780	Haltebügel zu Verschluss Pkw-Anhänger	1,90
-------	---------------------------------------	------



Winkelverschlüsse

Nr.	Bezeichnung	A	B	C	D	€
86905	Winkelverschluss Gr.0	6,4	41	38	145	9,50
86906	Winkelverschluss Gr.0 links	6,4	41	38	145	9,50
86907	Winkelverschluss Gr.1 rechts	8,4	49	46	157	9,90
86908	Winkelverschluss Gr.1 links	8,4	49	46	157	9,90



Abbildung rechts

Einfallöse zum Anschrauben

Nr.	Bezeichnung	Gr.	L	LA	B	€
51787	Einfallöse re./li.	0	7,5	44	60	2,80
51801	Einfallöse re./li.	1	8,3	50	80	3,60

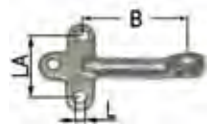

02741	Verschluss re./li. einstellbar L = 190 - 210 mm	4,95
-------	---	------



86855	Exzenterverschluss L = 230 mm, verstellbar	12,90
-------	--	-------



86856	Eingriffhaken zu 86855	1,90
-------	------------------------	------

Anhängerteile





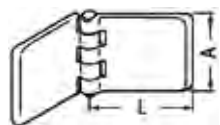

Nr.	Bezeichnung	€	
86859	Spannverschluss L 106 mm, Anbauhöhe 6 mm	4,90	
86860	Gegenhaken zu 86859	1,50	
86857	Spannverschluss L 210 mm, Anbauhöhe 30 mm	5,90	
86858	Gegenhaken zu 86857	1,80	

Scharnier



Nr.	Bezeichnung	€	
01826	Scharnier L = 80, A = 60 S = 7 mm	6,50	
59216	Scharnier L = 60, A = 61 S = 5 mm mit Schmiernippel	5,90	
59217	Scharnier L = 50, A = 70, S = 5 mm mit Schmiernippel	5,90	

Scharniere verzinkt

Nr.	Bezeichnung	€	
86861	Scharnier verz. 190 x 65 x 4 mm m. Schmiernippel	6,90	
86862	Scharnier verz. 80 x 59,5 mm	4,90	
86863	Scharnier verz. 146 x 59,5 mm	5,90	
86864	Scharnier verz. 146 x 59,5 mm gebogen	5,90	
86865	Scharnier verz. 155 x 60 mm gebogen	6,90	
61176	Klappscharnier L = 85 mm, Bohrung = 12,2 mm Neu!	2,90	
61177	Scharnierbolzen zum Anschweißen 12 mm L = 100 mm Neu!	1,90	
77751	Klappscharnier L = 274, Bohrung 17 mm	4,99	
77752	Klappscharnier L = 374, Bohrung 17 mm	6,40	
77753	Klappscharnier L = 474, Bohrung 17 mm	8,30	
77754	Scharnierbolzen zum Anschweißen 16 mm	1,90	
77755	Scharnierbolzen zum Anschrauben UZ01 16 mm	2,20	
61174	Scharnierbock kpl. mit Bolzen 16 mm Neu!	3,50	
77756	Scharnierbolzen zum Anschrauben UZ02 16 mm	4,90	
61175	Scharnierbock kpl. mit Bolzen 16 mm Neu!	4,90	

Nr.	Bezeichnung	€	
59230	Scharnier zum Schrauben LA = 75 mm	7,90	
93831	Endstück mit Zapfen schraubbar	8,90	
93832	Endstück mit Haken schraubbar	8,90	
93833	Seitenwandhalter 3-Loch 122 x 38 mm	4,95	
93834	Seitenwandhalter 3-Loch 223 x 33 mm	8,90	
93835	Anbindegriff mit Zapfenaufnahme	6,90	
93836	Ringschraube M10 x 40 verzinkt mit abgesetzten Schaft	2,10	
93837	Ringschraube M10 x 50 verzinkt mit abgesetzten Schaft	2,10	

Abdrehstütze

Nr.	Bezeichnung	€	
54972	Abdrehstütze bis 900 kg verzinkt	49,90	
54973	Kurbel zu Abdrehstütze	5,90	

Anhängerrachsen Knott Gummifederachse ungebremst, verzinkt

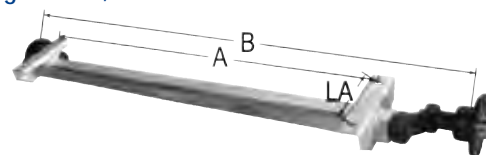

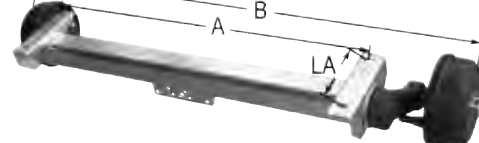

Nr.	Tragfähigkeit	Lochkreis	B mm	A mm	LA mm	€
50396	750	100/4	1450	1000	160	165,90
77655	750	100/4	1550	1100	160	186,90
77656	750	100/4	1650	1200	160	186,90

Gummifederachse Knott gebremst, verzinkt



Nr.	Tragfähigkeit	Lochkreis	B mm	A mm	LA mm	€
54968	1050	100/4	1450	1000	160	399,90
54969	1050	112/5	1450	1000	160	399,90
54970	1050	100/4	1650	1200	160	399,90
54971	1050	112/5	1650	1200	160	399,90
51583	1350	100/4	1450	1000	160	429,90
51584	1350	112/5	1450	1000	160	429,90
51585	1350	100/4	1650	1200	160	429,90
51586	1350	112/5	1650	1200	160	429,90
90037	1350	112/5	1750	1300	160	429,90

Fahrwerksdämpfer

Nr.	Bezeichnung	€	
86752	Fahrwerksdämpfer Universal mit Schrauben	31,50	
86753	Stoßdämpferhalter zur Befestigung am Schwinghebel	4,90	

Anhängerteile

Nr.	Bezeichnung	€	
99911	Radstoßdämpfer-Alko Octango PLUS grün Min.: 265 mm Max.: 380 mm Einzelachse: bis 900 kg Tandemachse: bis 1600 kg	45,90	
99912	Radstoßdämpfer-Alko Octango PLUS blau Min.: 255 mm Max.: 380 mm Einzelachse: bis 1350 kg Tandemachse: bis 2700 kg	45,90	
99913	Radstoßdämpfer-Alko Octango PLUS rot Min.: 265 mm Max.: 365 mm Einzelachse: bis 2000 kg Tandemachse: bis 3500 kg	45,90	
99914	Stoßdämpferbefestigung-AL-KO steckbar Loch Ø: 19 mm Längere Seite: 105 mm Kürzere Seite: 90 mm 40 - 70 mm	6,90	

Komplett Räder



Nr.	Reifen- größe	Load Index	Außen- Ø mm	Reifen- Br. mm	Tragkr. kg bei 120 km/h	Rad- dimen- sion	An- schluss	Mittel- loch	ET	€
77770	195/ 50-10	98N	455	190	750	6,00x10	112x5	67	-4	143,90
77771	195/ 55R10	98P	469	192	750	6,00x10	112x5	67	-4	128,90
77772	155R13	84N	581	157	500	4,00x13	100x4	57	30	71,90
77773	155R13 verst.	91N	581	157	615	4,50x13	100x4	57	30	89,90
77774	155R13 verst.	91N	581	157	615	4,50x13	112x5	67	30	93,90
77775	175/ 70R13	86N	586	177	550	4,50x13	100x4	57	30	92,90
77776	175/ 70R13	86N	586	177	550	4,50x13	112x5	67	30	93,90
77777	185R14C 8PR	104/ 102N	668	188	900	5,50x14	112x5	67	30	122,90
77778	185/ 65R14	93N	606	197	650	5,50x14	100x4	57	30	116,90
77779	185/ 65R14	93N	606	197	650	5,50x14	112x5	67	30	112,90
82977	Ersatzradhalter kpl. für 100x4-112x5 zum nachträglichen Anbau am Anhänger				19,90					

Zugdeichsel



Nr.	Bezeichnung	zul. Gesamt- gewicht kg	Stützlast kg	L mm	B mm	€
86748	Zugdeichsel	750	75	2000	60x60x3	109,90
86749	Achsanbindung kpl. zu Achse 60 x 60					27,90



Zugholm

Nr.	Bezeichnung	zul. Gesamt- gewicht kg	Stützlast kg	A mm max. 330	L mm 2500	€
86877	Zuggabel-Paar	3200	150			289,00
86878	Anschlussstück Zuggabel-Paar vierk.80x80					58,90



Auflaufeinrichtung "KFL"



Nr.	Bezeichnung	Stützlast kg	zul. Ges. gewicht kg	A	B	C	€
50312	Auflaufeinrichtung	100	750-1300	588	288	130	229,00
91706	Auflaufeinrichtung	100	750-1400	588	288	166	234,90
54974	Auflaufeinrichtung ohne Stützradkonsole	100	1100-2000	645	313	166	248,90

Auflaufeinrichtung KFL mit Stützradkonsole



Nr.	Bezeichnung	Stützlast kg	zul. Ges. gewicht kg	A	B	C	€
50313	Auflaufeinrichtung	100	1100-2000	645	313	166	258,90
50314	Auflaufeinrichtung	100	1600-2700	672	301	166	299,00

Auflaufeinrichtung KFL Ausf. GFV

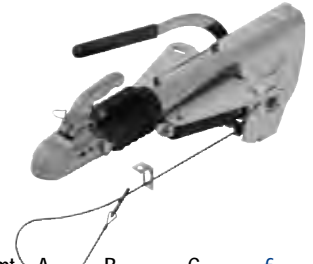

Nr.	Bezeichnung	Stütz- last kg	zul. Gesamt- gewicht kg	A	B	C	€
86750	Auflaufeinrichtung	100	1100-2000	665	295	166	224,90
86751	Auflaufeinrichtung	100	1400-2400	665	295	166	254,90

AL-KO

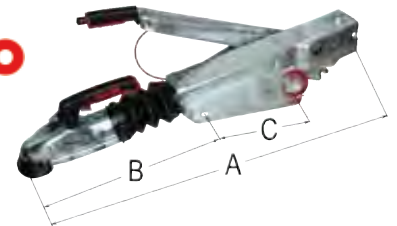

99876	Auflaufeinr. AL-KO V OB 161S AK161	100	950-1600	689	315	159	319,00
99877	Auflaufeinr. AL-KO V OB 251S AK270	120	1500-2700	689	315	159	359,00
99878	Auflaufeinr. AL-KO V UN 251S AK270	120	1500-2700	689	315	159	359,90
99879	Auflaufeinr. AL-KO V ST OB 251G AK30	120	1550-3000	693	319	159	469,00

Anhängerteile

Auflaufeinrichtung "KRV"

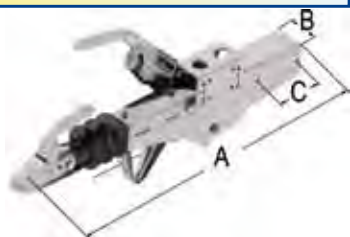

Nr.	Bezeichnung	Stützlast kg	zul. Gesamt- gewicht kg	A	B	C	€
77658	Auflaufeinrichtung	100	750-1400	819	70	120	229,00

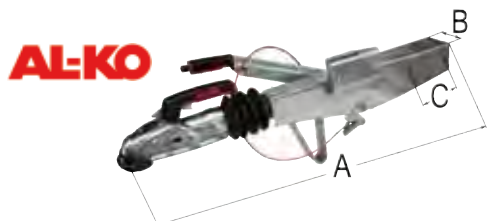

99871	Auflaufeinr. AL-KO VKT 70 90S/3 AK161	75	700-1000	786	70	120	359,00
99872	Auflaufeinr. AL-KO VKT 70 161S AK161	100	950-1600	829	70	120	439,00
99873	Auflaufeinr. AL-KO VKT100 251S AK270	100	1500-2600	904	100	150	519,00

86915 Univ. Wetterschutz f. Auflaufbremse **9,90**



93845 Stützlastwaage max. 150 kg **18,90**



Bremsübertragungseinheit

Nr. 51581 Bezeichnung Ausgleichswaage kpl. für Einachs Anhänger **9,90**



Nr. 51582 Bezeichnung Ausgleichswaage kpl. für Tandem Anhänger **28,90**



Klemmeinrichtungen

Nr. 77668 Bezeichnung Klemmschalensatz mit Schrauben, mit Einachs-Seilhalter, Achsrohr 80 x 80 mm, 1 Deichselanschluss 70 x 70 mm, 1 Deichselanschluss 70 mm Ø **36,90**



Nr. 77669 Bezeichnung Auflagebock 70 x 70 mit Spannbügel und Schrauben L = 200, Lochabstand = 160 **30,90**



Auflaufeinrichtung

Nr. 99861 Bezeichnung Handbremshebel Ausf. Federspeicher zu ALKO **85,90**



Nr. 99856 Bezeichnung Federspeicher zu ALKO 2075020601, FSP81001 38 x 145 mm **21,90**



Nr. 99857 Bezeichnung Federspeicher zu ALKO 2077050601, FSP81002 38 x 170 mm **36,90**



Nr. 99858 Bezeichnung Federspeicher zu ALKO 21783408, FSP81003 43 x 210 mm **42,90**



Nr. 77794 Bezeichnung Führungslager-Set zu Knott inkl. Sicherung, 45/50 (KF7,5-20) **16,90**



Nr. 80275 Bezeichnung Rep. Satz ALKO Auflaufb. Set 56 **24,90**



Nr. 99888 Bezeichnung Buchsen-Set zu Alko 1210131 **29,90**



Nr. 80278 Bezeichnung Lagerbüchsen 2 Stk. zu ALKO 90S/3 **16,90**

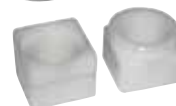

Nr. 99886 Bezeichnung Zugrohr zu Alko 161S/A ab Bj. 1/93 **169,90**



Nr. 99887 Bezeichnung Zugrohr zu Alko 251S/A ab Bj. 1/93 **195,90**

Auflaufdämpfer zu Al-ko

Nr. 99874 Bezeichnung Auflaufdämpfer passend zu 90S, 1, S2, S3 **53,90**



Nr. 99875 Bezeichnung Auflaufdämpfer passend zu 60S **124,90**



Nr. 86891 Bezeichnung Auflaufdämpfer passend zu 161S, 161R, bis Bj.92 **67,90**

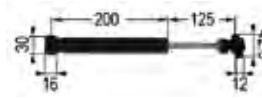

Nr. 86893 Bezeichnung Auflaufdämpfer passend zu 251R, 251S **54,90**



Nr. 86894 Bezeichnung Auflaufdämpfer passend zu 101VB, 90S/S1/S2/S3 **67,90**



Nr. 86895 Bezeichnung Auflaufdämpfer passend zu 160S/SV/SR, 200S/SV/SR, 250S, 2,0VB **76,90**



Nr. 86896 Bezeichnung Auflaufdämpfer passend zu 2,8VB, 3,0VB **91,90**



Anhängerteile

Nr.	Bezeichnung	verwendbar anstelle von	€	
86897	Auflaufdämpfer passend zu 161VB/ VB-2	365482, 1621060	91,00	
86898	Auflaufdämpfer passend zu 251VB/ VB-2251S,251G	372641, 1621079	76,90	
86899	Auflaufdämpfer passend zu 351VB/ VB-2	372854, 1621078	139,00	
86900	Auflaufdämpfer passend zu 101VB		76,90	

Auflaufdämpfer zu Knott

Nr.	Bezeichnung	verwendbar anstelle von	€	
86901	Auflaufdämpfer passend zu KF20, Ausführung C	87001173	68,90	
94968	Auflaufdämpfer passend zu Knott KF27-B	8700311314	52,90	
86902	Auflaufdämpfer passend zu KFG27-A, KV20HV-G	87003113	61,90	
86903	Auflaufdämpfer passend zu KFG35, KR35, KR35HV	87003613	67,90	
86904	Auflaufdämpfer passend zu KF30-C, KR30-B, K30HV-B	87001413	67,90	
77791	Auflaufdämpfer passend zu KF/KR/ KRV/KV13	87000713	48,90	
77792	Auflaufdämpfer passend zu KF/KR 17-20, KHD15	87001113	48,90	
77793	Auflaufdämpfer passend zu KF27A1, A2/KFG30/KR20D8	87003913	48,90	
77851	Auflaufdämpfer passend zu Alko 161	370556, 1621072	52,90	
77795	Stift 10x14 POM		1,50	

Faltenbalg

Nr.	Bezeichnung	€	
86888	Faltenbalg Ø 49/54, L = 129 mm passend zu Al-ko 131R, 161R, 251R, 161S, 251S, 251G, 161VB/VB2, 251VB/VB2, 150V, 200V	5,90	
99862	Faltenbalg Ø = 55/67 L = 125 mm passend zu Al-ko 2,8VB, 43V, 351S, 351VB/VB2, 3500 Profi	24,90	

Nr.	Bezeichnung	€	
99863	Faltenbalg Ø = 28/38 L = 130 mm passend zu Al-ko 1,3VB, 2,0VB, 30S, 60S, 75S, 90S, 100S, 101VB, 120S/SR, 160S, 200S/SR, 250S	4,10	
99868	Faltenbalg Ø = 37/54 L = 115 mm passend zu Al-ko 351ZA mit AKS	7,50	
86889	Faltenbalg Ø = 45/55, L = 115 mm passend zu BPW	9,90	
86890	Faltenbalg Ø = 60/70, L = 165 mm passend zu BPW	10,90	
77796	Faltenbalg KF/KR 7,5-27 Ø = 50/60, L = 135	6,90	
77797	Faltenbalg KR/KF 7,5-35 Ø = 55/55, L = 130	6,90	
54979	Faltenbalg univ. zu Auflaufbremse Ø = 56/56, L = 130	7,50	

Bremsbackensätze passend zu Alko

Nr.	Bezeichnung	€	
54929	Bremsbackensatz 160 x 35 x 4 zu Achse 1635/1636/1637	64,90	
54930	Bremsbackensatz 200 x 35 x 4 zu Achse 12035	69,90	
54931	Bremsbackensatz 200 x 50 x 4 zu Achse 2050/2051	58,90	
54932	Bremsbackensatz 230 x 60 x 4,3 zu Achse 1635/1636/1637	88,90	
99907	Umrüstsatz kpl. zu AL-KO 2051 ab Bj. 1999	228,90	
99908	Umrüstsatz kpl. zu AL-KO 2361 ab Bj. 1999	299,00	

passend zu BPW, Knott, Nieper, Peitz

Nr.	Bezeichnung	€	
54933	Bremsbackensatz 200 x 30 zu Achse Knott 20-963, BPW S2003-5	52,90	
54934	Bremsbackensatz 230 x 40 zu Achse Peitz S2304-7 BPW R234-76	59,50	

Anhängerteile

Nr.	Bezeichnung	€
54935	Bremsbackensatz 200 x 50 zu Achse Knott, BPW S2005-5, Nipper 20 -2425/1, Peitz X-EBG 8.5/10/12, X-EBG15, X-EBG, ECO 10/12	61,90



77852	Bremsbackensatz BPW 200 x 50 2005 -7 RASK	59,50
-------	--	-------



82976	Bremsbackensatz BPW250x40 2504-7 RASK	153,90
-------	--	--------



77815	Bremsbackensatz Knott 160 x 35(16-1365) pro Achse best. aus: 2 x Bremsbacke vollst., 2 x Bremsbacke kpl., 4 x Zugfeder, 2 x kon. Druckfeder	58,90
-------	---	-------



77814	Bremsbackensatz Knott 265 x 40, (25-2025) pro Achse best. aus: 2 x Bremsbacke vollst., 2 x Bremsbacke kpl., 4 x Zugfeder, 2 x kon. Druckfeder	84,90
-------	---	-------



97489	Bremsbackensatz Knott ANS 200 x 50 Typ 20-2425/1 Automatische Nachstellung ANS mit Knott Bremse Typ 20-2425/1.	189,00
-------	---	--------

97490	Bremsbackensatz Knott ANS 250 x 40 Typ 25-2025 Automatische Nachstellung ANS mit Knott Bremse Typ 25-2025. • jederzeit komfortable Bremswirkung durch kurze Auflaufwege • alle Einbaumaße identisch mit der bisherigen Ausführung • als Nachrüst-Set: im Handumdrehen eingebaut • mit EU-Zulassung: geprüft nach 71/320/EWG noch mehr Informationen hierzu unter www.ans.knott.de	259,00
-------	--	--------



Bremstrommeln zu Alko

Nr.	Bezeichnung	verwendbar anstelle von	€
86841	Bremstrommel kpl. mit Lager Bremsentypen: 1637 Bremsengrößen: 160 x 35 Rad Anschluss: 100 x 4 Ø Fettkappe: 55	573189	139,50



86851	Bremstrommel Bremsentypen: 1635/36/37 Bremsengrößen: 160 x 35 Rad-Anschluss: 112 x 5 Ø Fettkappe: 48	372413	85,90
-------	--	--------	-------



86842	Bremstrommel kpl. mit Lager Bremsentypen: 1637 Bremsengrößen: 160 x 35 Rad-Anschluss: 112 x 5 Ø Fettkappe: 55	573190	89,00
-------	--	--------	-------



86844	Bremstrommel kpl. m. Lager Bremsentypen: 2051 Bremsengrößen: 200 x 50 Rad-Anschluss: 100 x 4 Ø Fettkappe: 55	573192	135,90
-------	--	--------	--------



Nr.	Bezeichnung		€
86845	Bremstrommel kpl. m. Lager Bremsentypen: 2051 Bremsengrößen: 200 x 50 Rad-Anschluss: 112 x 5 Ø Fettkappe: 55	573193	121,90



86848	Bremstrommel kpl. m. Lager Bremsentypen: 2051 Bremsengrößen: 200 x 50 Rad-Anschluss: 112 x 5 Ø Fettkappe: 55	586450	152,90
-------	--	--------	--------



86846	Bremstrommel kpl. m. Lager Bremsentypen: 2051 Bremsengrößen: 200 x 50 Rad-Anschluss: 112 x 5 Ø Fettkappe: 55	623113	110,90
-------	--	--------	--------



97483	Fettkappe-Alko Ø = 40,0 mm		3,90
-------	-------------------------------	--	------

97480	Fettkappe-Alko Ø = 48 mm		6,90
-------	-----------------------------	--	------

97481	Fettkappe-Alko Ø = 55,5 mm		5,90
-------	-------------------------------	--	------

97482	Fettkappe-Alko Ø = 66,3 mm		7,90
-------	-------------------------------	--	------



Bremstrommeln zu Knott

Nr.	Bezeichnung	verwendbar anstelle von	€
86879	Bremstrommel kpl. mit Lager Bremsentypen: 20-2425/1 Bremsengrößen: 200 x 50 Rad-Anschluss: 100 x 4 Ø Fettkappe: 64,2	28745B02	66,90



86880	Bremstrommel kpl. mit Lager Bremsentypen: 20-2425/1 Bremsengrößen: 200 x 50 Rad-Anschluss: 112 x 5 Ø Fettkappe: 64,2	28745C02	66,90
-------	---	----------	-------



86881	Bremstrommel kpl. mit Lager Bremsentypen: 25-2025 Bremsengrößen: 250 x 40 Rad-Anschluss: 112 x 5 Ø Fettkappe: 52	28748C02	149,90
-------	---	----------	--------



86882	Bremstrommel Bremsentypen: 20-963 20-2425/1 Bremsengrößen: 200 x 30 200 x 50 Rad-Anschluss: 100 x 4 Ø Fettkappe: 52	212251B02	94,90
-------	---	-----------	-------



86883	Bremstrommel Bremsentypen: 20-964 + 20-2425/1 20-963 Bremsengrößen: 200 x 50 200 x 30 Rad-Anschluss: 112 x 5 Ø Fettkappe: 52	212251C02	94,90
-------	--	-----------	-------



97478	Fettkappe-Knott Ø = 47,1 mm		4,90
-------	--------------------------------	--	------

92627	Fettkappe zu Knott Ø = 52 mm		3,90
-------	---------------------------------	--	------

92043	Fettkappe zu Knott Ø = 64 mm		3,90
-------	---------------------------------	--	------

97479	Fettkappe-Knott Ø = 72,6 mm		10,90
-------	--------------------------------	--	-------

92044	Flanschmutter z. Knott M24 x 1,5 selbstsichernd		3,90
-------	--	--	------



Anhängerteile

Radlagersatz

Nr.	Bezeichnung	€
86843	Schrägkugell.-Set zu Alko 30/60x37mm	24,90
86847	Schrägkugell.-Set zu Alko 34/64x37mm	24,90
86849	Schrägkugell.-Set zu Alko 39/72x37mm	29,90
86850	Schrägkugell.-Set zu Alko 42/80x42mm	39,90

77816	Schrägkugellager Set, Knott (20-2425/1) (16-1365) 200 x 50 ink. Mutter u. Ring, d = 34, D = 64 mm, passend zu Knott	28,90
-------	---	-------



99884	Flanschmutter zu Alko M24 x 1,5	3,90
99885	Flanschmutter zu Alko M27 x 2	5,60

passend zu Alko

Nr.	Bezeichnung	€
54945	Radlagersatz zu Bremstrommel Ø 200 x 50 Dichtring 42 x 62 x 07 SL Kegelrollenlager D=45,2 d=19,0 h=16,6 Kegelrollenlager D=59,1 d=31,7 h=16,7	17,90

99917	Radlagersatz zu AL-KO passend zu 1635, 1636, 1637	16,90
-------	--	-------



Bowdenzüge für Anhängerbremse

mit Vierkantöse und Gewinde M8,
passend zu Alko,
Knott bis Bj. 12/88



Nr.	Bezeichnung	Hülllänge mm	Seillänge mm	€
74783	Bowdenzug	920	1145	15,90
74784	Bowdenzug	1020	1275	16,30
74785	Bowdenzug	1160	1385	16,60
74786	Bowdenzug	1340	1535	17,80

mit Glocke außen 27 mm
und Gewinde M8,
passend zu Alko ab Bj. 01/89



Nr.	Bezeichnung	Hülllänge mm	Seillänge mm	€
74787	Bowdenzug	770	946	18,80
74788	Bowdenzug	890	1066	19,50
74789	Bowdenzug	1020	1196	20,00
74790	Bowdenzug	1130	1306	21,30
74791	Bowdenzug	1320	1496	23,00

mit Glocke außen 27 mm
und einhängbar,
passend zu Alko ab Bj. 97



Nr.	Bezeichnung	Hülllänge mm	Seillänge mm	€
74792	Bowdenzug	770	946	18,60
74793	Bowdenzug	890	1066	20,30
74794	Bowdenzug	1020	1196	20,80
74795	Bowdenzug	1130	1306	22,30
74796	Bowdenzug	1320	1496	24,30

mit Glocke außen 22 mm
und Gewinde M8
passend zu Knott



Nr.	Bezeichnung	Hülllänge mm	Seillänge mm	€
77786	Bowdenzug	730	940	16,90
77787	Bowdenzug	830	1040	17,90
74797	Bowdenzug	930	1140	18,30
74798	Bowdenzug	1030	1240	18,30
74799	Bowdenzug	1230	1440	19,50
77788	Bowdenzug	1430	1640	19,90
77789	Bowdenzug	1530	1740	19,90

Nirosta Bowdenzug
mit Glocke außen
22 mm und Gewinde M8
passend zu Knott



Nr.	Bezeichnung	Hülllänge mm	Seillänge mm	€
82979	Nirosta-Bowdenzug	730	940	24,90
82980	Nirosta-Bowdenzug	830	1040	24,90
82981	Nirosta-Bowdenzug	930	1140	25,90
82982	Nirosta-Bowdenzug	1030	1240	25,90
82983	Nirosta-Bowdenzug	1230	1440	26,50
82984	Nirosta-Bowdenzug	1430	1640	26,90
82985	Nirosta-Bowdenzug	1530	1740	27,50

77790	Seilzughalter f. Achsrohr 80 x 80 mm schwarz	3,90
-------	---	------

Vorteile: besseres Entweichen von Feuchtigkeit,
vermeidet Festfrieren der Seilzüge,
Dauerhaft bessere Bremsfunktion,
kein Schleifen der Seilzüge am Boden,
einfache und schnelle Montage



99880	Kugelmutter zu AL-KO M8	2,80
-------	----------------------------	------



Schmutzfänger mit Befestigungsmaterial

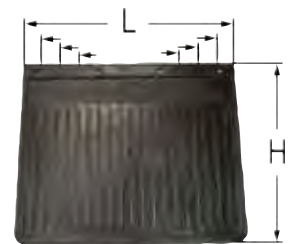

Nr.	Bezeichnung	L mm	H mm	€
77667	Schmutzfänger	170/200	230	4,30
77666	Schmutzfänger	350	300	7,80
77665	Schmutzfänger	400	300	7,90
77664	Schmutzfänger	450/500	300	10,50
77663	Schmutzfänger	600/550/500/450	300	11,50
77662	Schmutzfänger	600/550/500/450	400	13,50
77661	Schmutzfänger	650/600/550/500/450	300	12,90
77660	Schmutzfänger	650/600/550/500/450	400	14,90



77659	Schmutzfänger mit Verkehrszeichen, 4, 2 kg	2400	380	47,90
-------	--	------	-----	-------

Anhängerteile

Bremsbacken

Nr.	Bezeichnung	€	
80150	Bremsbacke zu Knott 300x60 30-3129,30-4305	158,90	
80151	Bremsbacke zu Knott 300x60 30-2265,30-2355	94,90	
80131	Bremsbacke zu Rinner 300x60	69,90	
80132	Bremsbacke zu Rinner 300x80	75,90	
80133	Bremsbacke zu Rinner 350x60	69,00	
80134	Bremsbacke zu Rinner 350x80	91,90	
80135	Bremsbacke zu Rinner 300x60 prim.	88,90	
80136	Bremsbacke zu Rinner 300x60 sek.	88,90	
80137	Bremsbacke zu Rinner 300x80 prim.	88,90	
80138	Bremsbacke zu Rinner 300x80 sek.	88,90	
80152	Bremsbacke zu Knott 20x203x4	13,90	
80153	Bremsbacke zu Knott 40x189x4,5	14,90	
80154	Bremsbacke zu Knott 30x188x4,0	13,90	
80155	Bremsbacke zu Knott 50x187x4,7	16,90	
80156	Bremsbacke zu Knott 50x172x4,5	16,90	
80157	Bremsbacke zu Knott 60x187x5,0	16,90	
80158	Bremsbacke zu Knott 30x239x4,0	16,90	
80159	Bremsbacke zu Knott 50x192x5,0	16,90	

Nr.	Bezeichnung	€	
80160	Bremsbacke zu Knott 40x272x5,0	16,90	
80161	Bremsbacke zu Knott 70x272,7x5,0	18,90	
80162	Bremsbacke zu Knott 50x287x6,0	19,90	
80163	Bremsbacke zu Knott 50x327x6,0	19,90	
80164	Bremsbacke zu Knott 60x351x5,0	25,90	
80165	Bremsbacke zu Knott 80x404x8,0	29,90	
80166	Bremsbacke zu Knott 60x300x5,0	24,90	
80167	Bremsbacke zu Knott 80x307x8,0	29,90	

Planenbefestigung

Nr.	Bezeichnung	€	
97455	Bügel für Plane verstellbar 990 - 1480 mm	18,90	
97456	Bügel für Plane verstellbar 1375 - 2280 mm	23,90	
77761	Gummischnur (Expanderseil) 6 mm schwarz	per m 1,50	
77760	Expanderseil 8 mm grau	per m 1,95	
77764	Kunststoff-Karabinerhaken L 47 x B 10 für Expanderseil 6 mm	1,00	
77765	Kunststoff-Karabinerhaken L 72 x B 12 für Expanderseil 8 mm	1,80	
77762	Kunststoffplanenseil 8 mm silber	per m 1,30	
77763	Seilendverschluss m. Simplexhaken für Planenseil 8 mm	1,00	
76500	Rundknopf 24 mm Kunststoff schwarz, für 6 mm und 8 mm Seil, beidseitig montierbar	0,40	
76501	Rundknopf 26 mm Kunststoff schwarz, für 6 mm und 8 mm Seil, einseitig montierbar	0,40	

Anhängerteile

Nr.	Bezeichnung	€
77758	Gummistroppe L = 180 mm, B = 40 mm	2,20
77759	Gummistroppe L = 280 mm, B = 40 mm verstellbar	1,90
86996	Spanngummi 200 x 8 mm	1,10
86997	Spanngummi 400 x 8 mm	1,30

Befestigungsösen

Nr.	Bezeichnung	L mm	B mm	H mm	b mm	LA mm	€
76518	Riemenkrampe	49	15	11	16	34	0,50
76503	Riemenkrampe	49	15	15	16	34	0,60
76517	Riemenkrampe	66	15	16	26	51	0,50
76504	Bügelkrampe klappbar	45	21	45	20	28	1,50
59225	Befestigungsöse	55	21	30	16	44	1,10
59226	Befestigungsöse beweglich	55	22	42	20	44	1,20
59227	Befestigungsöse 4-Loch	48	48	36	18	37	1,10

Ösen

Nr.	Bezeichnung	A mm	B mm	H mm	€
76514	Ovalöse Messing vernickelt, mit Scheibe	17	11	8	0,60
76516	Rechteck-Schlitzöse verzinkt, mit Scheibe	27	8	10,7	0,30
76515	Rechteck-Schlitzöse verzinkt, mit Scheibe	38	8	10,3	0,50
76513	Ovalöse Messing verzinkt, mit Scheibe	42	22	13	1,40

Drehverschlüsse

Nr.	Bezeichnung	L mm	B mm	H mm	LA mm	€
76512	Drehverschluss Messing, für Ovalöse 17 x 11	35	13	8	23,5	1,30
76509	Drehverschluss verzinkt	66	15	17	51	1,50
76510	DUO- Drehverschluss Kunststoff, für 40 mm Rund- und 42 x 22 mm Ovalöse	65	23	11	51	1,30
76511	Drehverschluss Kunststoff, für Ovalöse 42 x 22	70	34	13	51	1,10
94829	Drehverschluss niro, für Ovalöse 42 x 22	66	15	20	51	2,90

Planenhaken

Nr.	Bezeichnung	L mm	B mm	€
77768	Dreiloch- Planenhaken Kunststoff	45	40	0,60
76508	Dreiloch- Planenhaken feuerverzinkt	50	40	1,50
76507	Dreiloch- Planenhaken feuerverzinkt	55	45	2,80
76506	Ringhaken feuerverzinkt	50	45	2,30
76505	Kombi-Planenhaken feuerverzinkt	50	41	1,99
77767	Abspannhaken verzinkt Lochabstand 45 mm, für Großzelte und PKW-Anhänger	65	20,5	0,85

Zurrgurte Ratschen-Zurrgurt

- zweiteilig mit Spitzhaken und Ratsche
- zulässige Zugkraft siehe Tabelle
- strapazierfähiges Polyestergewebe
- PU-imprägniert zum besseren UV-Schutz
- GS geprüft nach DIN EN 12195-2

Nr.	Bezeichnung	B mm	L m	Bruchkraft daN	€
80980	Zurrgurte Ökoprofi zweiteilig	50	8	4000	12,90
80979	Zurrgurte Ökoprofi zweiteilig	50	10	4000	16,90
80978	Zurrgurte Ökoprofi zweiteilig	50	12	4000	17,00
80977	Zurrgurte Ökoprofi zweiteilig	50	15	4000	24,90
91947	Zurrgurte Ökoprofi zweiteilig	50	30	4000	39,90

91948	Zurrgurte zweiteilig mit Klauenhaken • 50 mm breit, 8 m lang, 4000 kg • galvanisierte Druckratsche • PU-imprägniert zum besseren UV-Schutz • Band aus strapazierfähigem Polyestergewebe mit einer Dehnung von max. 7% • GS geprüft nach DIN EN 12195-2	16,90
-------	---	-------

91949	Zurrgurte zweiteilig mit Karabinerhaken • 50 mm breit, 8 m lang, 4000 kg • galvanisierte Druckratsche • PU-imprägniert zum besseren UV-Schutz • Band aus strapazierfähigem Polyestergewebe mit einer Dehnung von max. 7% • GS geprüft nach DIN EN 12195-2	21,90
-------	---	-------

91950	Zurrgurte zweiteilig mit Spitzhaken und Langhebelratsche • 50 mm breit, 8 m lang, 4000 kg	23,90
-------	---	-------

91951	Zurrgurte zweiteilig mit Spitzhaken und Langhebelratsche • 50 mm breit, 10 m lang, 4000 kg • höhere normale Vorspannkraft STF = 500 kg durch Langhebelratsche (Spannhebel 300 mm) • hohe Übersetzung: 17 statt 11 Ratschenzähne • mit Zugratschen-Spannelement (ERGO) statt herkömmlichen Druckratschen („Ziehen statt Drücken“) • besonders strapazierfähiges Polyestergewebe • GS geprüft nach DIN EN 12195-2 Vorteil: Bei gleicher Handkraft mehr als doppelter Vorspannkraft-Wert, Ladung wird fester gezurt Ergebnis: Die gleiche Ladung kann mit erheblich weniger Zurrgurten gesichert werden	26,90
-------	---	-------

Anhängerteile

Nr.	Bezeichnung	€	
84580	Zurrurt einteilig Ratschen-Zurrurt • 25 mm breit, L = 5 m, 400 kg • Polyester-Band blau • aus strapazierfähigem Polyestergewebe • für leichte Verzerrungen • GS geprüft nach DIN EN 12195-2	4,90	
100318	Zurrurt zweiteilig mit Ratsche & S-Haken • 4 Meter	8,99	
100322	Zurrurt zweiteilig mit Ratsche & S-Haken • 6 Meter • 800 kg • 25 mm breit • blau Neu! • PVC beschichtete S-Haken gegen Verkratzen • aus strapazierfähigem Polyestergewebe • für leichte Verzerrungen • GS geprüft nach DIN EN 12195-2	9,99	
54788	Zurrurte zweiteilig B = 25 mm, L = 5 m, 800 kg	4,80	
18734	Zurrurte zweiteilig B = 35 mm, L = 5,5 m, 2000 kg	9,90	
100296	Ratschenzurrurt einteilig • 6 Meter • orange • 2000/4000 kg • 50 mm breit Neu! • galvanisierte Druckratsche • PU-impregniert zum besseren UV-Schutz • Band aus strapazierfähigem Polyestergewebe mit einer Dehnung von max. 7 % • GS geprüft nach DIN EN 12195-2	13,99	
100343	Zurrurtset 4er-Pack, in Tasche • 5 Meter • orange Neu! • 250 bis 500 kg • 25 mm breites Band aus Polyester • PVC-beschichteter S-Haken gegen Verkratzen • PVC-beschichtete Ratsche für mehr Griff • GS-geprüft nach DIN EN 12195-2 • in praktischer Aufbewahrungstasche	19,99	
93846	Zurrurtaufroller • aus verzinktem Stahl mit Kunststoffgriff • inkl. 2 Magneten, 2 Schrauben und Edelstahl-Halteplatte • geeignet für alle Fahrzeuge • vielseitige Befestigungsmöglichkeiten • für Gurtlängen bis zu 20 Meter (nur bei Fixmontage)	94,90	
97684	Quickloader Automatikzurrurt 600/1200 kg, 4,5 m Spitzhaken	27,90	
97685	Quickloader Automatikzurrurt 1000/2000 kg, 5 m Spitzhaken	31,90	
97686	Quickloader Automatikzurrurt 1500/3000 kg, 4 m Spitzhaken • neuartiger, patentierter Automatikzurrurt • größeres Einsatzfeld durch 5 m langes Band • einziger TÜV-zertifizierter Automatikzurrurt bis 3000 kg Zugkraft • einziger TÜV-zertifizierter Automatikzurrurt, der für Bedienung durch nur eine einzelne Person zugelassen ist, da durch die Konstruktion ein Zurückschlagen des Bandes ausgeschlossen ist • mit Hilfe des D-Rings ist eine Verankerung auch an Balken möglich, statt nur an Zurrpunkten • hohe Vorspannkraft durch langen Griff, Ladung sitzt fest bei nur geringem Kraftaufwand • hochwertige und haltbare Einzugsfeder	31,90	
80920	Automatik-Zurrurte B = 25 mm, L = 3 m, 250 kg	12,90	
80921	Automatik-Zurrurte B = 50 mm, L = 3 m, 750 kg	18,90	
100342	Zurrurtset zweiteilig 2er-Pack, in Box • 5 Meter • orange Neu! • 250 bis 500 kg • 25 mm breites Band aus Polyester • PVC-beschichteter S-Haken gegen Verkratzen • PVC-beschichtete Ratsche für mehr Grip • GS-geprüft nach DIN EN 12195-2 • in praktischer Aufrollbox: nach Benutzung kann der Zurrurt ordentlich aufgerollt werden und ist für den nächsten Einsatz bereit	12,99	
60085	Schnellbindegurt 6 Stk. • B = 25 cm L = 30 cm Zugkraft = max. 250 kg (umgelegt!) • aus strapazierfähigem Polyester • mit Klemmschloss	7,50	
60086	Schnellbindegurt 6 Stk. • B = 25 cm L = 60 cm Zugkraft = max. 250 kg (umgelegt!) • aus strapazierfähigem Polyester • mit Klemmschloss	7,90	
89098	Transport-Netz 0,9 x 0,9 m inkl. 4 Haken	33,90	
103224	Netz zur Ladungssicherung für PKW • kein Herumfliegen mehr von Gepäck im Kofferraum • einfach und kostengünstig • System bis max. 760 kg belastbar • Netz aus Polypropylen 120 x 100 cm Neu! • Maschenweite 25 mm • verstärkte Randkordel Ø 10 mm für sichere Umspannung • angenähte Befestigungsbänder 100 und 150 cm • Lieferung beinhaltet 2 Karabinerhaken sowie 2 Gurte: Das eine Ende wird an den PES-Zugbändern des Netzes mittels Klemmschlösser befestigt, das andere Ende mit Spitzhaken an Ankerpunkten des Fahrzeugs • verpackt in praktischer Aufbewahrungstasche	25,90	
86041	Schutzplatte 250 x 80 mm für 35 mm Gurte	2,50	
86042	Schutzplatte 300 x 100 mm für 50 mm Gurte • bester Schnittschutz bei scharfen Kanten • auch als Ratschenunterlage für empfindliche Oberflächen geeignet	2,99	
86039	Kantenschutzwinkel PVC • verstärkte Ausführung • aus Kunststoff, mit Schlitz zum leichteren Einfädeln • Schutz des Gurtes bei rauen Oberflächen • Verteilung des Spanndrucks auf eine breite Auflagefläche, Transportgut wird nicht beschädigt • passend für Bandbreiten bis 55 mm	1,80	
86040	Kantenschutzwinkel PVC • Kunststoff • für 25 mm Gurte • Schutz des Gurtes bei 90° Kante	0,65	

Anhängerteile

Carlashing

bestehend aus:

- Ratsche mit Wirbelhaken
- Zurrband mit Spitzhaken
- Verbindungsband mit beidseits Schlaufen
- Farben können abweichen



Nr.	Bezeichnung	€
86916	Carlashing 3-tlg. 35 x 3000 mm, Schlaufen 300 mm Bruchl. 2000 daN	27,90
86917	Carlashing 3-tlg. 50 x 3500 mm, Schlaufen 370 mm lang Bruchl. 4000 daN	49,90

Motorrad-Schienen

Nr. Bezeichnung
61185 Motorrad-, Scooterständer

Neu!



€ 138,90

93974 Motorradstandschiene kurz verzinkt
Reifenmaß verstellbar 8 - 21" € 79,50



86874 Motorradstandschiene anschaubar für Reifenbreite 90 - 130 mm
Reifenmaß verstellbar 11 - 19" € 129,00



86875 Spannset zu Motorradschiene € 99,90

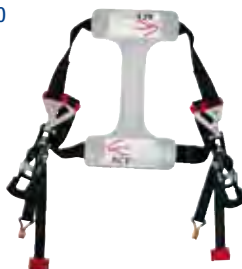

87228 Alu-Sperrlatte 2400 - 2700 mm
Klemmb. 21 - 36 mm € 95,90



87229 Alu-Klemmbalken 2350 - 2720 mm
Ø = 38 mm € 51,90



Ladungssicherungsnetz

- für PKW-Anhänger, landwirtschaftliche Anhänger, offene Container, LKW-Ladeflächen etc.
- Abdecknetz aus geflochtenem Polypropylen (knotenlos)
- eingezogene Gummi-Spannleine Ø 5mm für sichere Umspannung und einfache Befestigung
- verstärkter stabiler Rand durch eingenähte Kordel mit zusätzlichen Befestigungsschlaufen an den Ecken
- entspricht Richtlinie VDI 2700 Blatt 3.3



!!!Nur zum Abdecken, nicht zum alleinigen Sichern von Lasten an Fahrzeugen bestimmt!!!

Nr.	Bezeichnung	L m	B m	Maschenweite mm	Materialstärke mm	€
72259	Sicherungsnetz	2,5	1,6	30	1,8	18,90
72260	Sicherungsnetz	2,5	2,0	30	1,8	24,90
60693	Sicherungsnetz	3,5	2,0	30	1,8	29,99
103222	Sicherungsnetz	3,0	2,5	30	1,8	33,99
72261	Sicherungsnetz	3,5	2,5	30	1,8	32,90
72262	Sicherungsnetz	4,0	2,5	30	1,8	47,90
103218	Sicherungsnetz	3,0	2,5	45	3,0	34,99
103219	Sicherungsnetz	4,0	2,5	45	3,0	39,99
103220	Sicherungsnetz	5,0	2,5	45	3,0	49,99
103221	Sicherungsnetz	6,5	2,5	45	3,0	59,99
72263	Sicherungsnetz	5,0	3,5	45	3,0	69,90
72264	Sicherungsnetz	6,0	3,5	45	3,0	89,00
72265	Sicherungsnetz	8,0	3,5	45	3,0	129,90



72266 Expanderhaken 6 Stk. € 5,90



77766 Abspannhaken für Netze 3-Loch 50x39 € 0,85



77767 Abspannhaken für Netze 2-Loch 45x65x20,5 € 0,85



100305 Anti-Rutsch-Matte 5 m-Rolle
Breite: 250 mm, Stärke: 8 mm
gemäß VDI 2700 Blatt 14 zur Ladungssicherung im Transportgewerbe geeignet € 29,99



93807 Anti-Rutsch-Matte 20 m-Rolle
Breite: 150 mm
Stärke: 3 mm
erhöht den Gleitreibbeiwert auf $\mu = 0,60$ (Laborwerte darüber)
max. Flächenlast 270 t/m² bei 8 mm Stärke
steigert die Sicherheit, verbessert die Standfestigkeit
Reduzierung der erforderlichen zulässigen Zugkraft LC beim Diagonalzurren
Reduzierung der erforderlichen Zurrmittel
kein Verrutschen der Ladung
gemäß VDI 2700 Blatt 15 zur Ladungssicherung im Transportgewerbe geeignet € 25,90



80512 Anti-Rutsch-Matte 3 mm stark per Stk. Abmessung 1,2 x 0,8 m (Palettengröße) € 10,90

80543 Anti-Rutsch-Matte 6 mm stark per lfm. Breite 1,25 m, bis 10 m Länge lieferbar, Antirutschmatten und -Streifen zur Ladungssicherung reduzieren die Gesamtvorspannkraften beim Niederzurren der Lasten und sorgen zusammen mit Zurräten dafür, dass Lasten eine geschlossene Einheit mit LKW oder Anhänger bilden. Die gleithemmende Wirkung der Matten und Streifen ist besonders für Lasten geeignet, die keinem hohen Anpressdruck ausgesetzt werden dürfen. Die Antirutschmatten und -Streifen sind in kürzester Zeit angebracht. Sie werden einfach aufgelegt bzw. zugeschnitten. Die lange Lebensdauer erlaubt mehrfache Verwendung. € 30,90



Anhängerteile

Nr.	Bezeichnung	€
77692	Gepäcksspanner 100 cm maximale Zugkraft ca. 6 kg, Ø 7 mm, Stahlhaken Ø 3 mm, mit Schutzkappen	1,60



100337	Expanderset im Blister 2 x 60 cm & 2 x 80 cm • ø 8 mm • 70 N zul. Zugkraft je Expander • TÜV/GS-geprüft	4,59
--------	---	------

Neu!



100338	Expanderset im Blister 2 x 80 cm & 2 x 100 cm • ø 8 mm • 70 N zul. Zugkraft je Expander • TÜV/GS-geprüft	4,99
--------	--	------

Neu!



77691	Gepäcksspanner-Set je 2 x 300 / 450 / 600 mm, maximale Zugkraft ca. 6 kg, Ø 7 mm, Stahlhaken Ø 3 mm, mit Schutzkappen	4,50
-------	---	------



60161	Gummiband Quickloader Strap 2 Stk. 12,99 • 110 cm Länge • Bruchkraft 580 N, d.h. zulässige Zugkraft 290 N • UV-beständig • keine Überdehnung möglich • endlos kombinierbar, totale Flexibilität • keine Metallteile (Haken): keine Verletzungen, keine Kratzer • Anwendung für Jedermann: Handwerker, im Kofferraum, Landwirte, Fischer, Camper, Wanderreiter (Befestigung von Gepäck am Sattel), u. v. m.
-------	---



91945	Zurrgurte-Set 16-tlg. 23,90 • TÜV-GS geprüft nach DIN EN 12195-2 • Expander geprüft nach TÜV-PS PPP50019 Set bestehend aus: 2 PES-Zurrgurte mit Ratsche, 25 mm breit, 3,5 m lang, LC = 125 / 250 daN, S-Haken 2 PES-Klemmschlossgurte, 25 mm breit, 3,5 m lang, LC = 250 / 500 daN 4 Gepäckspanner mit Eisenhaken Ø 8,0 mm x 60 cm, LC = 70 N 2 Gepäckspanner mit Kunststoffhaken Ø 8,0 mm x 55 cm, LC = 70 N 6 Netzspanner 4,5 mm x 300 mm mit Anhängeball, LC = 20 N
-------	---



91946	Flachexpander-Set 8-tlg. 15,90 • 2 x 51 cm grün • 4 x 76 cm rot • 2 x 110 cm gelb • Breite: 20 mm • Höhe: 3 mm • 40 / 80 N zul. Zugkraft je Expander • Plastikhaken, um Zerkratzen zu verhindern • in praktischer Aufbewahrungsdose • TÜV-GS-geprüft Nicht zum alleinigen Sichern von Lasten an Fahrzeugen bestimmt!
-------	---



Scharniere

59231	Scharnier zum Schrauben Blech LA = 75 mm	€ 4,90
-------	--	-----------



Nr.	Bezeichnung	€
59214	Scharnier A = 100, B = 96	4,90



59215	Scharnier A = 100, B = 145	5,90
-------	----------------------------	------



93848	Zurrmulde	4,90
-------	-----------	------

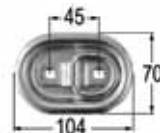

53079	Zurrmulde 100 x 145 mm Belastbarkeit 800 kg	6,90
-------	--	------



77818	Bügel + Lasche lose LA = 60 mm Ring 10 mm	2,90
-------	--	------



89815	Bügel + Lasche klein LA = 24 mm Ring 6 mm	1,90
-------	--	------



97492	Zurring ohne Feder 145 x 128 mm 1000 daN	7,50
-------	--	------



97493	Zurring mit Feder 145 x 128 mm 1000 daN	9,95
-------	---	------



53080	Zurrmulde verzinkt 105 x 95 mm LA 85 mm, Einbautiefe 24 mm, Belastbarkeit 800 kg	4,50
-------	---	------



77819	Zurrmulde Belastbarkeit 2500 daN 95 x 90 x 30 mm	10,90
-------	--	-------



97498	Zurrbügel mit Griffnase Anschluss M12 LA = 50 mm Belastbarkeit 1000 daN	7,95
-------	--	------



97499	Zurrbügel Anschluss M 12 LA = 50 mm Belastbarkeit 1000 daN	7,50
-------	---	------



93847	Zurrbügel mit Griffnase Belastbarkeit 1000 daN Anschluss M10	6,90
-------	--	------



Haken

Nr.	Bezeichnung	A	B	€
59206	Haken 10 mm 3 Loch	72	61	1,95
59207	Haken 12 mm 3 Loch	88	81	2,50

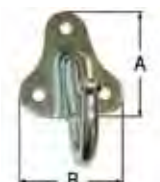

Anhängerteile

Torhalter

Nr.	Bezeichnung	€
59222	Torhalter mit Gummi	3,90
59223	Torhalter mit Gummi gefedert	8,50

Verschlüsse

Nr.	Bezeichnung	€
59211	Verschluss 70 mm	3,20
59212	Verschluss 160 mm	2,80
59213	Verschluss 215 mm gebogen	5,20
59219	Verschluss seitlich LA = 27-156 x 37 mm	10,90
59220	Zentralverschluss LA = 94 x 44 mm	10,90
59221	Zentralverschluss klein LA = 80 - 100 mm	4,90
86909	Schnappdeckel für Zungenschloss Ø = 28 mm	2,20
77672	Dornschlüssel verzinkt	2,95
97488	Innen und Außenschloss komplett Türstärke 30 mm	30,90
80997	Universalschlüssel Profi-Key	21,90

80996	Schaltschrank Schlüssel	21,90
-------	-------------------------	-------

Nr.	Bezeichnung	€
97173	Mehrfachschlüssel Knipex TwinKey 8-strahlig 92 mm	34,90

77673	T-Schloss 8 x 125 mm 38 mm hoch	16,90
-------	------------------------------------	-------

80812	V-Block 120x100x22	7,20
-------	--------------------	------

80813	Rollen Gummi 86x116x22	7,90
-------	------------------------	------

80814	Rollen Gummi 135x74x22	7,20
-------	------------------------	------

80815	Rollen Gummi 292x95x22	14,90
-------	------------------------	-------



Seilwinden

Nr.	Bezeichnung	€
93861	Autotransporter-PKW Kipperset 3t - 175 bar drücken / 2,2 t - 150 bar ziehen 1 x Doppelwirkende Handpumpe 2 x Hydraulikschlauch L = 1200, 12 mm Anschluss 2 x Anschlusskupplung GEV 12L Ø = 3/8" 1 x Hydraulikzylinder mit Augen-Ø = 25,7 mm Hub = 50 cm	849,00

97477	Kurbelspindel-Kipper 60 x 60, Hub = 320 mm, max. 800 kg	98,90
-------	--	-------

77351	Seilwinde 12V 12 V Seilwinde mit optionaler Funkfernbedienung, Lasten bis 2700 kg mit beiliegender Umlenkrolle können mit dieser 12 V Winde leicht versetzt oder gezogen werden. Inkl. ca. 10 m Drahtseil (5,5 mm) und Haken. Das Seil kann elektrisch eingefahren werden (mit Hand ausgezogen)! Durch Adapterplatte variabler Einsatz an der Anhängerkupplung hinten oder dem Abschlepphaken vorne möglich. Betrieb über option. Funkfernbedienung (RTTE geprüft) oder 3 m Kabelfern- bedienung, mit Batterieanschlusskabel extra lang, daher auch für lange Fahrzeuge geeignet. Manueller Einsatz über Handkurbel ohne Strom möglich. Maße LxBxH: 23 x 20 x 20 cm Gewicht ca. 13 kg, 80 A, 960 W	174,90
-------	---	--------

86820	Funkfernbedienung 12V - 1 Sender	36,90
-------	-------------------------------------	-------

Zubehör

Nr.	Bezeichnung	€
93855	Seilwinde elektrisch 12 V Zugkraft 900 kg mit 15,2 m Seil und Kabelfernbedienung Leistung 2 m/min	169,90



93856	Seilwinde elektrisch 12 V Zugkraft 1575 kg mit 13,7 m Seil und Kabelfernbedienung Leistung 1,4 m/min	365,90
-------	--	--------



93857	Seilwinde elektrisch 12 V Zugkraft 2700 kg mit 26 m Seil und Kabelfernbedienung Leistung 1,5 m/min	615,90
-------	--	--------



99506	Funkfernbedienung zu Seilwinde 93857, 93858	128,90
-------	--	--------



93858	Seilwinde elektrisch 12V Zugkraft 3600 kg mit 30,5 m Seil und Kabelfernbedienung Leistung 1,6 m/min	714,90
-------	--	--------



Seilwinde handgetrieben

Handgetriebene Winde mit abnehmbarer Handkurbel

Zum leichten, ruckfreien Heben, Ziehen und Schleppen von Lasten. Permanente Sicherheit durch automatische Lastdruckbremse. Die Last kann durch Loslassen der Kurbel in jeder beliebigen Stellung angehalten werden. Technik: geschlossenes Untersetzungsgetriebe automatische Lastdruckbremse alle Lagerstellen wartungsfrei



Heben: Drehen der Kurbel im Uhrzeigersinn
Senken: Drehen der Kurbel gegen den Uhrzeigersinn

Nr.	Bezeichnung	€
77820	Seilwinde 950A mit Abrollautomatik, Kurbel abnehmbar, Zuglast 950 kg, Handkraft 250 N, Seilkapazität 25 m, Seilstärke 7 mm, Kurbellänge 275 mm, Übersetzung 8,75 :1, Lieferung ohne Seil und Band	199,00

Seilwinde mit Lastdruckbremse CE-Norm

Nr.	Bezeichnung	€
12719	Seilwinde Zugkraft 350 kg Kurbellänge = 180 mm, Übersetzung 1:2,4	97,90
12720	Seilwinde Zugkraft 550 kg Kurbellänge = 180 mm, Übersetzung 1:4	122,90
12721	Seilwinde Zugkraft 950 kg Kurbellänge = 270 mm, Übersetzung 1:9,6	199,90



ohne Lastdruckbremse nicht geprüft

00356	Seilwinde Zugkraft 350 kg Kurbellänge = 180 mm, Übersetzung 1:2,4	55,90
00361	Seilwinde Zugkraft 550 kg Kurbellänge = 180 mm, Übersetzung 1:4	69,50
00418	Seilwinde Zugkraft 550 kg Kurbellänge = 180 mm; mit Bremse	89,50
86464	Seilwinde Zugkraft 454 kg mit 10 m Seil	26,90
86465	Seilwinde Zugkraft 545 kg mit 20 m Seil	31,90



Seilwinde mit Seil inkl. Haken

Nr.	Bezeichnung	€
93849	Seilwinde Zugkraft 450 kg inkl. 10 m Stahlseil mit 4 mm Ø und Haken Übersetzung 4, 1:1	62,90
93850	Seilwinde Zugkraft 900 kg inkl. 10 m Stahlseil mit 5 mm Ø und Haken Übersetzung 4:1 / 8:1	84,90
93851	Seilwinde Zugkraft 1150 kg inkl. 10 m Stahlseil mit 6 mm Ø und Haken Übersetzung 4:1 / 8:1	89,90



Werkzeugaufbewahrung

Seilwinde mit Band

inkl. Haken

Nr.	Bezeichnung	€
93852	Seilwinde Zugkraft 450 kg inkl. 7 m Windenband 50 mm breit und Haken Übersetzung 4, 1:1	59,90
93854	Seilwinde Zugkraft 1150 kg inkl. 7 m Windenband 50 mm breit und Haken Übersetzung 4:1 / 8:1	89,90



Haubenhalter

Nr.	Bezeichnung	€
00359	Haubenhalter L = 120 mm B = 30 mm	1,20
00358	Haubenhalter L = 145 mm B = 23 mm	2,40
00377	Haubenhalter L = 160 mm B = 23 mm	1,30
00360	Halterung zu Haubenhalter	0,90
00309	Haubenhalter kurz L = 65 mm B = 20 mm	1,10
00331	Halterung zu Haubenhalter kurz	0,70



Gummispanner mit Metallhaken

Nr.	Bezeichnung	€
55290	Gummiband Länge 230 mm	2,80
55291	Gummiband Länge 380 mm	4,90
55293	Gummiband Länge 560 mm	5,20



Werkzeugkästen

Produktbeschreibung:

Spritzwasserdicht, umlaufendes Dichtprofil im Deckel, Verschlusskappe aus schlagzähem Kunststoff, abschließbar bei Verwendung eines Vorhängeschlosses, gute Kälteflexibilität und Wärmestandverhalten, (Temperaturbereich - 40° bis ca. +80°), UV-Stabilität, hohe Weiterreißfestigkeit, gute Zugfestigkeit, Material: PE = Polyethylen
Farbe: schwarz

Zubehör: Schubfach und Einlegeböden

Nr.	Bezeichnung	€
77808	Werkzeugkasten A = 600, B = 420, C = 390	76,90
77809	Werkzeugkasten A = 600, B = 420, C = 580	84,90
77810	Werkzeugkasten abgestuft A = 600, B = 420/215, C = 610/220	80,90
77812	Schubfach 590 x 400 x 80, zu Werkzeugkästen	16,90
77811	Haltebügelset B = 605, H = 530	54,90

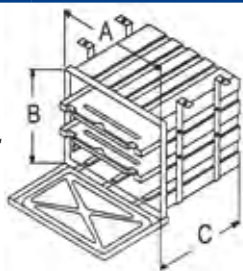

Nr.	Bezeichnung	€
60909	Alu-Werkzeugkasten 123 x 38 x 38 cm	219,00

Neul



60908	Alu-Werkzeugkasten 180 x 40 x 40 cm	299,00
-------	--	--------

Neul



89801	Aluminium Anhänger Deichselbox B x H x T = 830 x 470 x 490 (trapez) mit integriertem Schloss und Gasdruckfeder	219,00
-------	---	--------



97457	Alu-Werkzeugkasten mit Schloss B x H x T = 500 x 200 x 170 mm	73,90
-------	--	-------

97458	Alu-Werkzeugkasten mit Schloss B x H x T = 600 x 250 x 250 mm	97,90
-------	--	-------

87603	Alu-Werkzeugkasten mit Schloss B x H x T = 760 x 245 x 335 mm	105,90
-------	--	--------

97459	Alu-Werkzeugkasten mit Schloss B x H x T = 800 x 250 x 250 mm	122,90
-------	--	--------



93864	Alu-Werkzeugkasten B x H x T = 575 x 220 x 245 mm mit Verschluss und Handgriff oben	88,90
-------	---	-------



01401	Metallwerkzeugkasten L = 450 T = 450 H = 350	79,90
-------	---	-------



01382	Metallwerkzeugkasten L = 260 T = 140 H = 130	20,90
-------	---	-------

01431	Metallwerkzeugkasten L = 300 T = 90 H = 175	23,90
-------	--	-------

01435	Metallwerkzeugkasten L = 300 T = 90 H = 95	20,90
-------	---	-------

01276	Metallwerkzeugkasten L = 300 T = 200 H = 150	23,90
-------	---	-------

01261	Metallwerkzeugkasten L = 420 T = 130 H = 130	33,90
-------	---	-------

01262	Metallwerkzeugkasten L = 500 T = 250 H = 250	59,00
-------	---	-------

01329	Kunststoff-Werkzeugbox L = 165 T = 70 H = 100	4,90
-------	--	------

01330	Kunststoff-Werkzeugbox L = 240 T = 65 H = 110	6,20
-------	--	------



Anhängerteile

Nr.	Bezeichnung	€
01227	Kunststoff-Werkzeugkasten L = 270 T = 151 H = 90	9,90

01228	Kunststoff-Werkzeugkasten L = 270 T = 151 H = 136	9,90
-------	--	------

01398	Kunststoff-Werkzeugkasten L = 420 T = 125 H = 125	20,90
-------	--	-------



35067	Kunststoff-Werkzeugkasten L = 320 T = 150 H = 130	18,50
-------	--	-------

35070	Kunststoff-Werkzeugkasten L = 420 T = 150 H = 130	21,90
-------	--	-------



15891	Metallwerkzeugkasten L = 410 T = 154 H = 95	17,90
-------	--	-------



15890	Metallwerkzeugkasten L = 484 T = 154 H = 165	25,90
-------	---	-------



93865	Werkzeugkasten B x H x T = 500 x 350 x 300 mm versperbar	58,90
-------	--	-------



93866	Werkzeugkasten B x H x T = 600 x 450 x 400 mm versperbar	94,90
-------	--	-------



91764	Werkzeugkasten L = 550, B = 250, H = 280 1 Verschluss seitlich, abschließbar spritzwassergeschützt	72,90
-------	---	-------



Nr.	Bezeichnung	€
93862	Werkzeugkasten L x B x H = 550 x 250 x 280/294 (inkl. Verschlüsse) 2 Verschlüsse oben, abschließbar	89,90



93863	Montagekit zu Werkzeugkasten 91764, 93862	22,90
-------	--	-------



97460	Montagekit V-Deichsel zu Werkzeugkasten 91764, 93862	20,90
-------	---	-------



97461	Montagekit für Bordwand zu Werkzeugkasten 91764, 93862	32,90
-------	---	-------



77807	Werkzeugkasten Kunststoff, A = 600, B = 280, C = 350 inkl. Schloss	78,90
-------	--	-------



86876	Werkzeugkasten zu PKW Anhänger L = 610, B = 300, H = 250	69,90
-------	---	-------



Dokumentehalter

Nr.	Bezeichnung	€
80561	Dokumentehalter 320 x 55 mm	13,90
80562	Dokumentehalter 320 x 85 mm	14,90
80563	Dokumentehalter 320 x 115 mm	18,90



77813	Dokumententasche 360 x 270 x 76 mm, mit 3 Befestigungsbohrungen für Schrauben Ø 5 mm, formstabil, aus Polyethylen, schwarz, abschließbar bei Verwendung eines Vorhängeschlosses, entspricht den Zollvorschriften	13,90
-------	---	-------





Zubehör

ADR Achsen Ersatzteile

Naben

Nr.	Bezeichnung	€
905001	Nabe NA6x18 61L06090120150	172,00
905003	Nabe NA-NI8x18 61L08090120150	238,10
905004	Nabe RC-RG-RV8x18 61L08110130250	269,20



Bremstrommeln

905005	Bremstrommel 300 x 100 / 6x20 81,32 66LJ	262,90
905006	Bremstrommel 300x60 neu 66LJB0605	278,90
905007	Bremstrommel 6 Loch 66LNF0603	218,90
905008	Bremstrommel 8 Loch 66LNF0801	277,40
905009	Bremstrommel 400 x 80 / 8x22 98,94 66LTO	319,90
905010	Bremstrommel 400 x 80 / 10x25 92,83 66LT	300,10
905011	Bremstrommel 300 x 60 / 6x20 61,13 66LFO	197,60

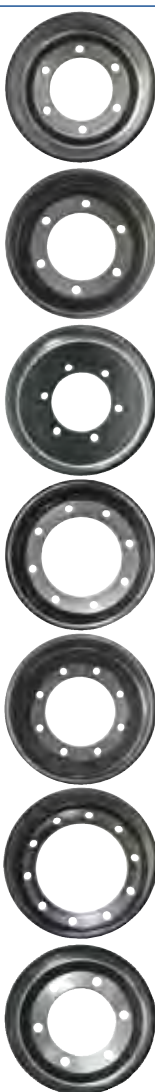

Radbolzensatz

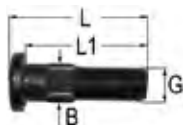

Nr.	Bezeichnung	G	B mm	L mm	L1 mm	€
905012	Radbolzensatz 12-teilig	M18 x 1,5	20	67	60	106,80
905013	Radbolzensatz 12-teilig	M18 x 1,5	20	65	60	86,80
905014	Radbolzensatz 12-teilig	M18 x 1,5	20	81	75	106,80
905015	Radbolzensatz 8-teilig	M20 x 1,5	22	65	59	91,00
905016	Radbolzensatz 8-teilig	M20 x 1,5	22	80	70	96,70
905017	Radbolzensatz 8-teilig	M20 x 1,5	22	93	87	99,60

Nr.	Bezeichnung	€
905021	Bremsbackensatz 200 x 40 9RE0002	124,20
905022	Bremsbackensatz 300 x 60 9RE0008	179,00
905023	Bremsbackensatz 300 x 90 - AUCH NEU 9RE0	321,60
905024	Bremsbackensatz 350 x 60 9RE0014	232,80
905026	Bremsbackensatz 400 x 80 9RE0048	415,50
905025	Bremsrückholfedern -RM 300x60 -300x90	21,90
905027	Bremsrückholfedern-Satz 914M300/18 -914M300/17S	55,90
905028	Bremsrückholfedern-Satz 914M300/23 - NA-QA 9RK000	55,90
905029	Bremsrückholfedern-Satz 914M400/25 - TA-TG 9RK000	47,70



Dichtungssätze



Nr.	Bezeichnung	ID mm	AD mm	€
905030	Dichtungssatz IA-530 9RNIA (4 Stk.)	35	80	24,60
905031	Dichtungssatz JA-540-510-610 9RNJA (2 Stk.)	32	84	26,60
905032	Dichtungssatz KA-630 9RNKA (2 Stk.)	42	90	34,90
905033	Dichtungssatz LA-575-580T-640 9RNLA (2Stk.)	45	100	36,20
905034	Dichtungssatz MA-645 9RNMA (2 Stk.)	45	100	55,90
905035	Dichtungssatz NA-661-661-6-E661-9RNNA (2)	52	120	56,00
905036	Dichtungssatz QC 9RNQC (2 Stk.)	58	124	122,30
905037	Dichtungssatz UI-UV-898-998-D98 9RNUI	72	150	100,90

Bremshebel

905038	Bremshebel 250x40 250x60 300x60 40,95	132,40
905039	Bremshebel 250x40 250x60 300x60 44,85	145,00



Achskappensätze (2 Stk.)

905040	Achskappensatz 110 mm geschraubt M8x1,25	76,90
905041	Achskappensatz geschraubt M8x1,25 9RT125	86,20
905042	Achskappensatz geschraubt M8x1,25 9RT130	114,90
905043	Achskappensatz 47 mm 9RT47 (4 Stk.)	30,90
905044	Achskappensatz 52 mm 9RT52 (4 Stk.)	31,60
905045	Achskappensatz 62 mm 9RT62 (4 Stk.)	39,00
905046	Achskappensatz 72 mm 9RT72 (4 Stk.)	47,70



905019	Achsmutter-Splint M39x1,5 9RDF3960	133,80
905018	Achsmutter-Splint M39x1,5 9RDF3950	91,20
905020	Achsmutter-Splint M48x1,5 9RDF4865B	155,50
905122	Achsmutter-Splint M70x2,0 9RDF7090	190,40

Zubehör

Verladeschienen gerade



Nr.	Rampenlänge mm	Außenbreite mm	Rampenhöhe mm	Belast.fähigk./Paar kg	Auffahrts-höhe mm	Gewicht pro Paar	€
77726	1500	200	40	400	405 - 500	6,00	116,90
77727	1500	260	65	1000	405 - 500	11,00	179,00
77728	2000	200	55	400	550 - 681	9,30	159,00
77729	2000	260	65	1000	550 - 681	15,00	269,00
77730	2500	260	80	1000	700 - 862	20,00	329,00
77731	3000	260	95	1000	850 - 1043	26,50	449,00

77736 Verankerungsbügel



11,90

Verladeschiene gebogen



Nr.	Rampenlänge mm	Außenbreite mm	Rampenhöhe mm	Belast.fähigkeit/ Paar kg	Auffahrts-höhe mm	Gewicht pro Paar	€
77732	1500	200	40	400	405 - 500	6,00	109,00
77733	2000	200	55	400	550 - 681	10,00	154,90
77734	2000	260	65	1000	550 - 681	15,00	259,00
77735	2500	260	80	1000	700 - 862	19,00	329,00

77736 Verankerungsbügel



11,90

Verladerampe klappbar mit Tragegriff



Nr.	Rampenlänge mm	Außenbreite mm	Rampenhöhe mm	Tragkraft kg	Gewicht kg	€
93859	915	720	50	300	7,02	179,00
93860	1220	720	50	300	9,18	239,00

Schiebetruhenräder Stahlfelge mit Vollgummimirad

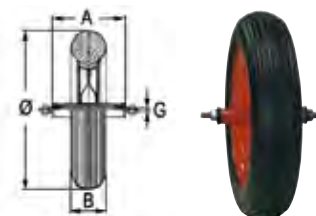

Nr.	Bezeichnung	G	Ø mm	B mm	A mm	Tragkraft kg	€
01343	Schiebetruherad Stahlfelge mit Vollgummimirad	M10	330	72	150	200	28,90
01201	Schiebetruherad Stahlfelge mit Luftreifen	M10	380	90	140	200	21,80
01214	Schiebetruherad Nylonfelge mit Luftreifen	M12	370	95	.	180	24,90

Schiebetruhenrad

Nr. 87613 Bezeichnung Schiebetruhenrad
4.00-8 Stahl/
Polyurethan

€ 28,90



- Laufeigenschaften wie ein Luftrad
- nie wieder einen „Platten“, 100 % pannensicher

Felge mit Kugellager

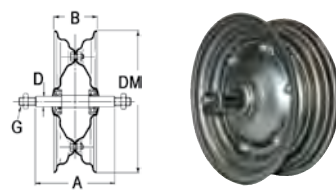

Nr.	Bezeichnung	D mm	G	Ø mm	B mm	A mm	Tragkraft kg	€
00327	Felge 3.50 - 8 mit Kugellager	17	M14	230	72	131	200 kg	26,90

Felge mit Kugellager

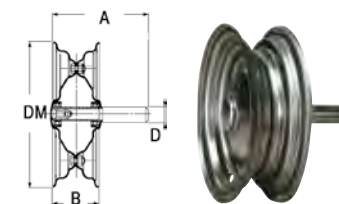

Nr.	Bezeichnung	D mm	Ø mm	B mm	A mm	Tragkraft kg	€
00326	Felge 3.50 - 8 mit Kugellager	25	230	72	150	200	27,90

Stahlräder mit Stahl-nabe für Kugellager

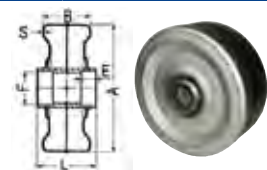

Nr.	Bezeichnung	A mm	B mm	L mm	F mm	E mm	S mm	Gewicht kg	Tragkraft kg	€
03088	Stahlräder	280	120	120	52	23	2,5	4,8	300	36,90
03084	Stahlräder	320	100	100	52	23	2,5	5,9	1000	47,90
03048	Stahlräder	400	100	100	52	23	2,5	7,0	1000	61,90
03049	Stahlräder	500	150	150	62	28	2,5	-	-	116,90

Abdeckkappe

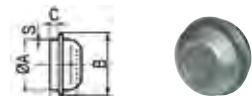

Nr.	Bezeichnung	Ø A mm	B mm	C mm	D mm	S mm	€
03115	Abdeckkappe	47	53	9	25	0,8	1,90
03126	Abdeckkappe	52	56	11	27	0,8	2,30
03127	Abdeckkappe	62	68	12	30	0,8	2,60
03128	Abdeckkappe	72	82	12	32	1	3,20
03129	Abdeckkappe	80	89	14	38	1	3,50

Zubehör

Schläuche Ventil gerade



Nr.	Bezeichnung	Dimension	Ply	€
50863	Schlauch	350/400 - 6		6,40
00882	Schlauch	350/400/(480)400 - 8		4,90
89289	Schlauch	13x500/ 13x600 - 6		8,90
50865	Schlauch	15x600 - 6		8,70
50866	Schlauch	16x650/16x750/ 18x650 - 8		9,90
82290	Schlauch	18x850/ 18x950 - 8		13,90
89291	Schlauch	20x800 - 8		14,90
92366	Schlauch	20x900-8/21x900-8/21x1000-8		15,60
92365	Schlauch	20x1000-8/20x1100-8		14,90
92352	Schlauch	5.00-10		13,90
92353	Schlauch	20x1000-10/22x800-10/22x1100-10		16,90
92356	Schlauch	23x850-12/23x950-12		18,00
92358	Schlauch	24x800-12/25x800-12		18,60
92359	Schlauch	135-13/145-13		9,50
92360	Schlauch	155-13/165-13		11,40
92361	Schlauch	155-14/165-14		12,20
92362	Schlauch	135-15/145-15		11,30
92363	Schlauch	5.50-16/6.00-16		13,20
92364	Schlauch	7.50-16		19,30

Schläuche Ventil gebogen



Nr.	Bezeichnung	Dimension	€
50951	Schlauch	3.00 - 4	6,40
50952	Schlauch	4.00 - 4	6,10
50953	Schlauch	3.50 / 4.00 - 6	6,90
50954	Schlauch	3.50 / 4.00 - 8	6,50
92354	Schlauch	5.00-12	12,90
92355	Schlauch	6.00-12	13,90

Decke

Nr.	Bezeichnung	Dimension	Ply	€
84566	Decke	300-4	2	7,90
50864	Decke	350 - 6	4	12,10
00888	Decke mit Schlauch	350 - 8	2	10,90
84567	Decke	400 - 4	2	8,40
05512	Decke mit Schlauch	400 - 6 (14x4)	4	13,90
05515	Decke mit Schlauch	400 - 8 (16x4)	4	14,90
05509	Decke feintrillig	13x500 - 6	4	18,90
05510	Decke feintrillig	15x600 - 6	6	22,90
84568	Decke feintrillig	15x600 - 6	10	32,90
05511	Decke feintrillig	16x650 - 8	4	28,90
84569	Decke feintrillig	16x650 - 8	10	39,90
90246	Decke feintrillig	18x850 - 8	6	48,90



Reifen 3 Rillen



Nr.	Bezeichnung	Dimension	Ply	€
50867	Decke	3.00 - 4	4	14,90
50868	Decke	4.00 - 4	4	15,90
05540	Decke	3.50 - 6	4	18,40
05541	Decke	3.50 - 8	4	18,90
92368	Decke	4.00 - 8	4	24,20

Traktorprofil



Nr.	Bezeichnung	Dimension	Ply	€
89298	Decke	3.00 - 4	4	28,40
89299	Decke	4.00 - 4	4	23,90
92371	Decke	13x5.00 - 6	4	27,90
05826	Decke	3.50 - 8	2	28,70
05827	Decke	4.00 - 8	2	29,90
05828	Decke	4.00 - 10	2	36,90
05829	Decke	5.00 - 10	2	55,70
16202	Decke	5.00 - 12	4	64,50
92370	Decke	6.00 - 12	4	99,10
92369	Decke	6.50/80 - 12	4	99,60

Ackerstollen-flach



Nr.	Bezeichnung	Dimension	Ply	€
92376	Decke	480/400 - 8	2	86,40
92377	Decke	16x6.50 - 8	4	50,90
92378	Decke	18x9.50 - 8	4	71,30
92379	Decke	20x10.00 - 8	4	94,50
92380	Decke	21x11.00 - 8	4	110,90
92381	Decke	23x8.50 - 12	4	107,80
92382	Decke	23x10.50 - 12	4	149,80
92383	Decke	26x12.00 - 12	4	224,90

Gartenprofil



Nr.	Bezeichnung	Dimension	Ply	€
92384	Decke	3.50x8	4	18,90
92385	Decke	4.00x8	4	15,70
92386	Decke	4.50x10	6	26,90
92387	Decke	125x12	4	26,90

Reifen für Rasenmähertraktor



Nr.	Bezeichnung	Dimension	Ply	€
89292	Reifen schlauchlos	13 x 500 - 6	4	25,90
87884	Reifen schlauchlos	15 x 600 - 6	4	41,40
33569	Reifen schlauchlos	15 x 650 - 6	2	38,90
33570	Reifen schlauchlos	16 x 650 - 8	4	37,90
33571	Reifen schlauchlos	18 x 850 - 8	4	64,90
89293	Reifen schlauchlos	18 x 950 - 8	4	73,40
33572	Reifen schlauchlos	20 x 800 - 8	4	69,90
89294	Reifen schlauchlos	20 x 1000 - 8	4	85,90
89295	Reifen schlauchlos	20 x 1000 - 10	4	91,00
89296	Reifen schlauchlos	23 x 850 - 12	4	98,90
89297	Reifen schlauchlos	23 x 10.50 x 12	4	126,90

Luftrad

mit Nylonfelge u. Lager



Nr.	Bezeichnung	Nabe Ø mm	Nabe Länge mm	D mm	B mm	Tragkraft kg	€
02317	Luftrad mit Lager	20	75	210	65	140	14,90
02318	Luftrad mit Lager	20	75	260	85	100	13,50
05419	Luftrad mit Lager	20	75	380	95	180	21,90
05421	Luftrad mit Lager	20	75	405	100	250	25,90
86068	Rad Polyurethan	20	70	250	75	50	13,95

Zubehör

Vollgummirad



Nr.	Bezeichnung	Felge	A mm	B mm	D mm	Tragkraft kg	€
07981	Vollgummirad	Nylon	150	40	15	80	4,50
07982	Vollgummirad	Nylon	160	40	21	80	5,90
01067	Vollgummirad	Nylon	200	50	21	150	7,30
07978	Vollgummirad	Nylon	250	60	20	150	17,60
01072	Vollgummirad	Stahl	250	50	20	200	21,90
07979	Vollgummirad	Stahl	300	60	20	180	22,90
01073	Vollgummirad	Stahl	300	50	25	230	22,90
01074	Vollgummirad	Stahl	380	80	30	300	31,90

Ballonrad kpl. mit Lager



Nr.	Bezeichnung	Nabe Ø mm	Nabe Länge mm	D mm	B mm	Tragkraft kg	€
01255	Ballonrad 15x6.00x6"	25	51	350	148	250	61,90
12011	Ballonrad 16x6.50x8"	25	65	410	166	250	74,90
12012	Ballonrad 18x8.50x8"	25	65	460	215	250	112,90

Komplettrad mit Lager



Nr.	Bezeichnung	Dimension	Nabe Ø mm	Nabe Länge mm	€
96079	Komplettrad	13x6.5-6	25	90/98	64,90
96080	Komplettrad	15x6.00-6	25	90/98	73,90
96081	Komplettrad	16x6.50-8	25	90/98	78,90
96082	Komplettrad	18x8.50-8	25	90/98	116,90

Vollgummi-Bockrolle

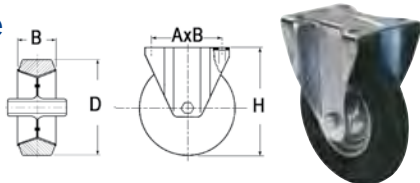

Nr.	Bezeichnung	D mm	B mm	H mm	A x B mm	Tragkraft kg	€
06038	Vollgummi-Bockrolle	80	25	106	80x60	50	6,50
06030	Vollgummi-Bockrolle	100	30	128	80x60	100	5,70
06031	Vollgummi-Bockrolle	125	37	152	80x60	130	8,26
06039	Vollgummi-Bockrolle	160	40	192	105x75	150	18,50
06025	Vollgummi-Bockrolle	200	50	232	105x75	250	20,90

Vollgummi-Lenkrolle

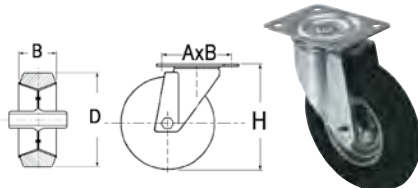

Nr.	Bezeichnung	D mm	B mm	H mm	A x B mm	Tragkraft kg	€
06017	Vollgummi-Lenkrolle	80	25	106	80x60	50	8,90
06034	Vollgummi-Lenkrolle	100	30	128	80x60	100	7,90
06035	Vollgummi-Lenkrolle	125	37	152	80x60	130	10,30
06022	Vollgummi-Lenkrolle	160	40	192	105x75	150	18,50
06026	Vollgummi-Lenkrolle	200	50	232	105x75	250	19,50

Vollgummi-Lenkrolle mit Bremse



Nr.	Bezeichnung	D mm	B mm	H mm	A x B mm	Tragkraft kg	€
06019	Vollgummi-Lenkrolle	100	30	128	80x60	100	14,50
06020	Vollgummi-Lenkrolle	125	37	152	80x60	130	14,90
06023	Vollgummi-Lenkrolle	160	40	192	105x75	150	23,90
06027	Vollgummi-Lenkrolle	200	50	232	105x75	250	35,90

Nylon-Bockrolle

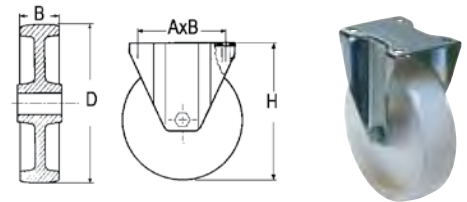

Nr.	Bezeichnung	D mm	B mm	H mm	A x B mm	Tragkraft kg	€
11588	Nylon-Bockrolle	100	35	128	80x60	160	6,60
11589	Nylon-Bockrolle	125	40	155	80x60	200	10,90

Nylon-Lenkrolle

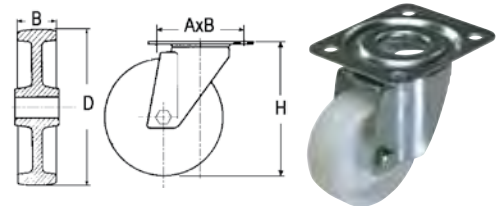

Nr.	Bezeichnung	D mm	B mm	H mm	A x B mm	Tragkraft kg	€
11593	Nylon-Lenkrolle	100	35	128	80x60	160	8,80
11594	Nylon-Lenkrolle	125	40	155	80x60	200	12,60

Lufträder Bock-Lenkrollen

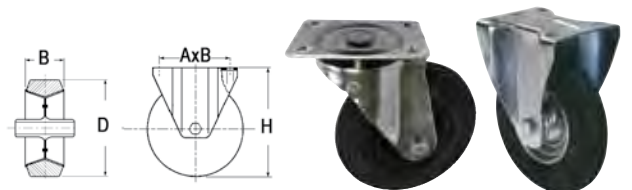

Nr.	Bezeichnung	D mm	B mm	H mm	A x B mm	Tragkraft kg	€
11601	Luftrad-Bockrolle	200	50	230	140x110	80	43,90
11603	Luftrad-Lenkrolle	200	50	230	140x110	80	62,90

Polyamid-Rad

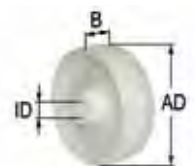

Nr.	Bezeichnung	AD mm	B mm	ID mm	€
87342	Polyamid Rad	80	31	12	3,60
87343	Polyamid Rad	100	35	12	4,20
87344	Polyamid Rad	125	40	15	4,90
87345	Polyamid Rad	160	41	15	9,90

Zubehör

ASF



Nr.	Bezeichnung	Dimension	PR	€
94862	AS-Frontreifen	4.00-15	4	83,90
94863	AS-Frontreifen	5.00-15	6	65,90
94864	AS-Frontreifen	4.50-16	4	67,90
94865	AS-Frontreifen	5.00-16	6	73,90
94866	AS-Frontreifen	5.50-16	6	78,90
94867	AS-Frontreifen	6.00-16	6	68,90
94868	AS-Frontreifen	6.50-16	6	108,90
94869	AS-Frontreifen	7.50-16	8	116,90
94870	AS-Frontreifen	7.50-18	8	138,90
94871	AS-Frontreifen	6.00-19	6	99,50
94872	AS-Frontreifen	6.50-20	8	134,90
94873	AS-Frontreifen	7.50-20	8	156,90

Nr.	Bezeichnung	Dimension	PR	€
94874	AS-Frontreifen	5.00-15	4	67,50
94875	AS-Frontreifen	5.50-16	6	87,90
94876	AS-Frontreifen	6.00-16	6	84,90
94877	AS-Frontreifen	6.50-16	6	91,90
94878	AS-Frontreifen	7.50-16	6	109,00
94879	AS-Frontreifen	9.00-16	10	164,90
94880	AS-Frontreifen	10.00-16	8	148,90

Zubehör

ASF-Schläuche



Nr.	Bezeichnung	Dimension	Ventil	€
94881	Schlauch	4.00-15	TR13	12,90
94882	Schlauch	5.00-15	TR15	13,50
94883	Schlauch	4.00-16, 4.50-16	TR15	11,90
94884	Schlauch	5.00-16, 5.50-16	TR15	12,90
94885	Schlauch	6.00-16, 6.50-16	TR15	13,90
94886	Schlauch	7.00-16, 7.50-16	TR15	16,80
94887	Schlauch	10.00-16	TR15	30,90
94888	Schlauch	7.00-18, 7.50-18	TR15	21,90
94889	Schlauch	6.00-19	TR15	20,90
94890	Schlauch	6.50-20	TR15	21,50
94891	Schlauch	7.50-20	TR15	27,90

AS-Trieb-Schläuche

Nr.	Bezeichnung	Dimension	Ventil	€
94892	Schlauch	11.2/10-20	TR 218 A	43,90
94893	Schlauch	8.3/9.5-24, 250/85-24	TR 218 A	35,90
94894	Schlauch	11.2-24, 280/82-24, 320/70-24	TR 218 A	41,90
94895	Schlauch	12.4-24, 320/85-24, 350/70-24	TR 218 A	42,90
94896	Schlauch	13.6-24, 340/85-24, 380/70-24	TR 218 A	49,90
94897	Schlauch	14.9-24, 380/85-24, 420/70-24	TR 218 A	53,90
94898	Schlauch	16.9-24, 420/85-24, 460/70-24	TR 218 A	62,90
94899	Schlauch	14.9-26, 380/85-26, 420/70-26	TR 218 A	59,90
94900	Schlauch	16.9-26, 420/85-26, 480/70-26	TR 218 A	82,90
94901	Schlauch	18.4-26, 460/85-26, 520/70-26	TR 218 A	91,90
94902	Schlauch	23.1-26, 580/70-26, 620/75-26	TR 218 A	113,90
94903	Schlauch	28.1-26	TR 218 A	158,90
94904	Schlauch	8.3/9.5-28, 72.-30	TR 218 A	49,90
94905	Schlauch	11.2-28, 280/85-28, 320/70-28	TR 218 A	51,90
94906	Schlauch	12.4-28, 320/85-28, 340/70-28	TR 218 A	52,90
94907	Schlauch	13.6-28, 340/85-28, 380/70-28	TR 218 A	55,90
94908	Schlauch	14.9-28, 380/85-28, 420/70-28	TR 218 A	61,90
94909	Schlauch	16.9-28, 420/85-28, 480/70-28	TR 218 A	0,00
94910	Schlauch	540/65-28	TR 218 A	119,90
94911	Schlauch	14.9-30, 380/85-30, 420/70-30	TR 218 A	76,50
94912	Schlauch	16.9-30, 420/85-30, 480/70-30	TR 218 A	79,90
94913	Schlauch	18.4/30, 460/85-30, 520/70-30	TR 218 A	91,90
94914	Schlauch	23.1-30, 620/75-30	TR 218 A	164,90

Nr.	Bezeichnung	Dimension	Ventil	€
94915	Schlauch	8.3/8-32, 9.5/9-32, 230/95-32	TR 218 A	42,90
94916	Schlauch	11.2-32, 270/95-32	TR 218 A	52,90
94917	Schlauch	12.4-32, 320/85-32	TR 218 A	58,90
94918	Schlauch	24.5-32	TR 218 A	139,00
94919	Schlauch	30.5-32, 800/65-32	TR 218 A	168,90
94920	Schlauch	16.9-34, 420/85-34, 480/70-34	TR 218 A	83,90
94921	Schlauch	600/65-34	TR 218 A	139,90
94922	Schlauch	18.4-34, 460/84-34, 520/70-34	TR 218 A	89,90
94923	Schlauch	8.3-36, 9.5-36, 230/95-36	TR 218 A	43,90
94924	Schlauch	11.2-36, 270/95-36	TR 218 A	58,90
94925	Schlauch	12.4-36, 320/85-36	TR 218 A	60,90
94926	Schlauch	13.6-36, 340/85-36	TR 218 A	65,90
94927	Schlauch	12.4-38, 320/85-38	TR 218 A	61,90
94928	Schlauch	13.6-38, 340/85-38	TR 218 A	67,90
94929	Schlauch	14.9-38, 380/85-38, 420/70-38	TR 218 A	83,90
94930	Schlauch	15.5-38	TR 218 A	75,90
94931	Schlauch	16.9-38, 420/85-38, 480/70-38	TR 218 A	86,90
94932	Schlauch	540/65-38	TR 218 A	103,90
94933	Schlauch	18.4-38, 460/85-38, 520/70-38	TR 218 A	91,90
94934	Schlauch	600/65-38	TR 218 A	189,90
94935	Schlauch	20.8-38, 520/85-38, 580/70-38	TR 218 A	108,90
94936	Schlauch	20.8-42, 520/85-42	TR 218 A	149,00

Implement-Schläuche

Nr.	Bezeichnung	Dimension	Ventil	€
94937	Schlauch	7.00-12, 8.00-12	TR15	14,90
94938	Schlauch	10.0/80-12	TR15	21,90
94939	Schlauch	9.00-13	TR15	21,90
94940	Schlauch	200/60-14.5	TR15	18,90
94941	Schlauch	10.0/75-15.3	TR15	20,90
94942	Schlauch	10.0/75-15.3	TR218A	33,90
94943	Schlauch	11.5/80-15.3	TR15	26,90
94944	Schlauch	400/60-15.5	TR15	51,90
94945	Schlauch	10.5/65-16	TR15	32,50
94946	Schlauch	13.0/75-16	TR15	32,90
94947	Schlauch	15.0/55-17, 380/55-17	TR15	44,90
94948	Schlauch	15.0/55-17, 380/55-17	TR 218 A	55,90
94949	Schlauch	19.0/45-17, 500/50-17	TR15	59,90
94950	Schlauch	10.5/80-18	TR15	32,90
94951	Schlauch	10.5/80-18	TR 218 A	34,50
94952	Schlauch	12.5/80-18	TR15	38,90
94953	Schlauch	12.5/80-18	TR 218 A	39,90
94954	Schlauch	13.0/65-18	TR 15	45,90
94955	Schlauch	15.0/70-18	TR15	45,90

Zubehör

Reifen-Zubehör

Nr.	Bezeichnung	€
86198	Digitale Reifendruckprüfer 0,5 - 9,5 Bar	10,90
72477	Reifendruckprüfer manuell	4,90
74608	Druckluftprüfer mit Digitalanzeige	27,00
93568	Werkzeugset für Reifendruck-Sensoren (RDKS) Drehmoment-Schraubendreher von 1-8 NM inkl. passende 6,3 (1/4) Werkzeuge: • 6-kant „Pro Torque®“ Einsatz, tief, 11 - 12 mm • 6-kant „Pro Torque®“ Einsatz, 6 mm • T-Profil Bit-Einsatz, T20 • Adapter für 6,3 (1/4) Bits • Gleitgriff • Verlängerung, 100 mm • 10x Bits, 6,3 (1/4) Antrieb: - Schlitz-Bits: 4,5 - 5,5 mm - T-Profil-Bits: T15 - T20 - Kreuzschlitz-Bits: PH1 - PH2 - PH3 - PZ1 - PZ2 - PZ3	64,90
78270	Digitale Reifenprofil-Messlehre • Messbereich von 0,00 bis 28 mm • Anzeige umschaltbar metrisch/zöllig • inklusive Batterie	13,90
93540	Messschieber für Lochkreis • für Lochkreis-Messungen an Stahl- und Alufelgen - erleichtert das Ermitteln des Lochkreises • für 4-, 5-, 6- und 8-Loch Felgen geeignet	32,90
78274	Magnetisches Radsturzeinstellgerät • hilft den Winkel des Federbeins vor dem Ausbau aufzunehmen, um den späteren Wiedereinbau mit genau demselben Winkel vorzunehmen • 2 Verstellmöglichkeiten: Grobjustierung über 180° Klappmechanismus, und dann Feinjustierung über Stellschraube	56,90
72457	Reifen-Montiereisen L 400 mm	8,90
72458	Reifen-Montiereisen L 600 mm	15,90
92735	Reifen-Montiereisen L 380 mm • zum beschädigungsfreien Montieren von Reifen auf Alufelgen • die austauschbare 5,5 mm starke Kunststoffauflage wird mittels 3 Schrauben am Stahlkern festgehalten	18,90
91633	Reifen-Montiereisen Spezialform • Maße: 650x28x9 mm • für die LKW- Reifenmontage und sonstige Hebelarbeiten verwendbar	34,90
92739	Reifenwulst-Niederhalter • erleichtert die Montage von Reifen • aus widerstandsfähigen Kunststoff • schont Aluminiumfelgen	41,90
92738	Reifenwulst-Niederhalter • Erleichtert das Aufziehen des Reifens auf die Felge • Abmessungen: 290 x 150 x 50 mm • Material: 30% Fiberglas	28,90

Nr.	Bezeichnung	€
72459	Reifen-Ventilschaft-Einziehwerkzeug	13,90
92334	Einziehwerkzeug-Reifenventil Ermöglicht ein Erneuern von Reifenventilen, ohne Demontage des Reifens von der Felge. Inhalt: • Auszieher zum Herausziehen des defekten Reifenventilschafts • Montagewerkzeug mit Montageschaft und Montagekegel	16,90
77283	Auswuchtgewichtzange 240 mm, verchromt	13,90
92545	Auswuchtklebegewichte 50-tlg. • Gesamtgewicht 60 g verringert in 12 x 5g Stufen • Material: Stahl mit Anti-Korrosions-Beschichtung • selbstklebend	26,90
80188	Wuchtgewicht Kleberolle 5 kg (1000 x 5 g) Abmessungen: B = 19, H = 3,8 mm Kleberolle aus Stahl mit pulverbeschichteter Oberfläche Unverbundene Einzelgewichte Temperaturbereich -40 bis +250 °C / Einwegspule	54,90















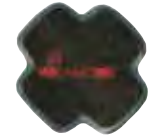







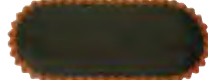



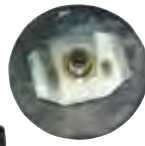



Wuchtgewichte

Nr.	Bezeichnung	€
60626	Wuchtgewichte Sortiment 150-teilig	39,00
80189	Wuchtgewicht 10 g	0,30
80190	Wuchtgewicht 15 g	0,35
80191	Wuchtgewicht 20 g	0,40
80192	Wuchtgewicht 25 g	0,45
80193	Wuchtgewicht 30 g	0,50
72460	Reifen-Ventilwerkzeug 2-tlg.	8,90
74123	Ventilgewinde-Nachschneider 3-tlg. Außengewinde VG 8, Innengewinde VG 5, Ausdreher für beschädigte Ventileinsätze	6,90
53542	Hebelstecker	8,90
53544	Klemmstecker	4,90
53541	Luftfüllerverlängerung	32,90

Zubehör

Nr.	Bezeichnung	€	
92546	Befüllhilfe (Booster) für PKW-Reifen <ul style="list-style-type: none"> ermöglicht eine Reifenbefüllung bei Reifen, bei denen z.B. lagerungsbedingt beide Wulststrings zu eng aneinander liegen max. Druck: 11 Bar, durch Sicherheitsventil begrenzt Druckbehälterinhalt : 20 L Gewicht: ca. 13 kg Abmessungen (Maße ohne Befülltrichter): Ø 260 mm x Breite 420 mm x Höhe 300 mm 	94,90	
92543	Fettsignierstifte weiß 12 Stk. <ul style="list-style-type: none"> zum Markieren von Reifen, Metallen, usw. wasserfest 	9,90	
92544	Fettsignierstifte gelb 12 Stk. <ul style="list-style-type: none"> zum Markieren von Reifen, Metallen, usw. wasserfest 	9,90	
87895	Wachssignierkreide gelb 20 Stk.	22,90	
74095	Gummi-Markierstift Silber	6,90	
87889	Werkstatt-Flick Sortiment Inhalt: Flicker Gr. 1: 70 Stk. Flicker Gr. 2: 50 Stk. Flicker Gr. 3: 40 Stk. Flicker Gr. 4: 10 Stk. Flicker Gr. 7: 30 Stk. Flicker Gr. 7A: 20 Stk. Flicker Gr. 7B: 5 Stk. Vulk.-Flüssigkeit 175 g Raublech 2 Stk., Metallgriff für Raublech Anroller, Gummifußventil 3 Stk.	219,90	
87890	Werkstatt-Flick Sortiment Inhalt: Flicker Gr. F2: 30 Stk. Flicker Gr. 1: 100 Stk. Flicker Gr. 2: 40 Stk. Flicker Gr. 3: 20 Stk. Flicker Gr. 7: 50 Stk. Vulk.-Flüssigkeit 175 g Raublech 2 Stk. Metallgriff für Raublech Anroller, Liquid Buffer 250 ml	168,90	
53572	Reifen Flick - Sortiment Flicker Gr. 1: 8 Stk., Gr. 2: 2 Stk., Gr. 3: 1 Stk., Gr. 4: 1 Stk., Gr. 5: 1 Stk., Gr. 7: 2 Stk., Gr. 7A: 1, Gr. 7B: 1 Stk., Vulk.-Flüssigk. 25 g, 3 x Raublech, 3 x Ventileinsatz kurz	20,90	
53540	Flick Sortiment Traktor Flicker Gr. 1: 12 Stk., Gr. 3: 6 Stk., Gr. 4: 2 Stk., Gr. 5: 1 Stk., Gr. 7: 3 Stk., Gr. 7A: 4 Stk., Gr. 7B: 2 Stk., Deckenpflaster PN 03: 2 Stk., Vulk.-Flüssigk. 50 g, 2 x Raublech, 1 x Anroller	43,90	
74079	Zweirad-Reifen Flick-Sortiment	2,90	
99718	Zweirad-Sortiment 06 Inhalt: • 2 x Flicker Größe F1 • 2 x Flicker Größe F2 • 2 x Flicker Größe 1 • 1 x Mantelflicker Gr. 2 Blau • 1 x Vulkanisier-Flüssigkeit 5 g Tube • 2 x Schleifstein mit Spezial Gummipad • 2 x Montierhebel • 2 x CO2-Patrone • 1 x CO2-Patronen-Adapter • 1 x Rapidventil • 1 x Ventileinsatz • 1 x Überwurfmutter • 1 x Ventil-Adapter • 1 x Schlüsselkappe • 1 x Anleitung	19,95	
99719	Zweirad-Sortiment 09 Inhalt: • 2 x Flicker Größe F1 • 1 x Flicker Größe 0 • 1 x Flicker Größe F2 • 1 x Mantelflicker F2 Blau • 1 x Vulkanisier-Flüssigkeit 5 g Tube • 1 x Schleifstein mit Spezial Gummipad • 2 x Kunststoff Montierhebel schwarz • 1 x Lochfinder • 1 x Einweghandschuhe 1 Paar • 1 x Anleitung	13,20	
74086	PVC Reparaturset transparent für die Reparatur an Zelten u. Outdoor-Artikeln, mit PVC-, PU- oder Gewebeerflächen	4,20	
97347	Reifen Reparatur Set 36-teilig	16,90	
60505	Reparaturstopfen zu 97347 20 Stk.	9,90	
60906	Ersatzkleber zu 97347	2,90	
92389	Super Seal Werkstatt-Sortiment TT Dauerhafte Schnell-Abdichtung für Diagonal-Schlauchlos Reifen auf der Felge (nicht für LKW- und EM-Reifen), geeignet für Lauffläche, Seitenwand und Schulter.	77,90	
80290	Minicombi A6/B8 kombinierte Innen-/Außenreparatur von Laufflächen-Stichverletzungen in Radial- und Diagonal-Reifen. 20 Reparaturkörper MCA6 20 Reparaturkörper MCB8 4 Tuben Special-Cement Fast Dry 1 HSS Fräser Dm = 6 mm 1 HSS Fräser Dm = 8 mm	154,90	
99720	Nachfüllpackung Minicombi A3 (50 Stk) Für Schäden im Laufflächenbereich bis 3 mm!	84,90	
99721	Nachfüllpackung Minicombi A4,5 (40 Stk) Für Schäden im Laufflächenbereich bis 4,5 mm!	72,90	
99633	Nachfüllpackung Minicombi A6 (40 Stk) Für Schäden im Laufflächenbereich bis 6 mm!	86,90	
99634	Nachfüllpackung Minicombi B8 (20 Stk) Für Schäden im Laufflächenbereich bis 8 mm! Bitte beachten Sie bei Anwendung die länderspezifischen Richtlinien & Gesetze bezüglich der Reifenreparatur!	89,90	

Zubehör

Nr.	Bezeichnung	€		Nr.	Bezeichnung	€		
99722	Hartmetall-Fräser 3,0 mm L= 60 mm	30,90		74087	Radial-Pflaster 80 x 125	7,20		
99723	Hartmetall-Fräser 4,5 mm L= 80 mm	38,90		74088	Radial-Pflaster 155 x 195	18,60		
99724	Hartmetall-Fräser 6,0 mm L= 90 mm	45,90		74089	Radial-Pflaster 190 x 245	24,60		
99725	Hartmetall-Fräser 8,0 mm L= 105 mm	61,90		74090	Diagonal-Pflaster Ø = 100 mm	3,90		
60656	Hartmetall-Fräser 10,0 mm L = 100 mm	109,90		74091	Diagonal-Pflaster Ø = 120 mm	5,90		
60657	Hartmetall-Fräser 13,0 mm L = 125 mm	135,90		74092	Diagonal-Pflaster Ø = 160 mm	9,90		
95249	Stechahle zum Aufreiben zum Aufreiben der beschädigten Stelle	21,90		74093	Diagonal-Pflaster Ø = 265 mm	19,90		
95250	Stopfeinzieher zum Einziehen der Reparaturstopfen	21,90		74094	Special Cement 25 g zur Verarbeitung von Radial- u. Diagonal-Pflastern	4,90		
74067	Schlauchflicken Ø = 54 mm	1,30		87891	Special Cement 225 g Beschleunigerlösung zur Verarbeitung von RADIAL- und REMALON-Deckenpflastern, Bindegummi, Kaltvulkmasse, ... Ist von 18° bis 150° einsetzbar	15,80		
74068	Schlauchflicken Ø = 75 mm	1,50						
74069	Schlauchflicken Ø = 94 mm	2,10						
74070	Schlauchflicken 150 x 75 mm	2,50		87892	Innerliner Sealer 175 g • Zum Abdichten von porösem Innerliner • Als Lösung zum Überstreichen von zu groß aufgerauten Reparaturstellen an der Reifennenseite • Zum Abdichten des Reparaturstellenrandes	22,90		
74072	Gummiventil PKW Schaft-Ø 12 mm, Ø = 60 mm	5,98		87893	Kaltvulkmasse 150 g Für die Reparatur von Gummischäden an Reifen und für die Ausfüllung von Schadenstrichtern. Die Kaltvulkmasse verbindet sich homogen mit dem Reifen.	64,90		
74073	Gummiventil PKW Schaft-Ø 13,5 mm Ø = 60 mm	5,40						
74074	Gummiventil PKW Schaft-Ø 16,5 mm, Ø = 80 mm	8,90						
53556	Ventilfuß mit Ventil (Heißvulkanisation)	31,90		87894	SV-Bindegummi blau 2 kg 0,8 x 170 x 8000 mm Selbstvulkanisierender Bindegummi zum Doublieren/Belegen von RADIAL- und REMALON-Reparaturpflastern. Die Verarbeitung erfolgt ausschließlich mit SPECIAL CEMENT BL. Standzeit vor Inbetriebnahme bei Selbstvulkanisation 48 Stunden bei mind. 18°C.	94,90		
74076	AS-Luft/Wasserventil Ø = 80 mm	10,90		87896	Bead-Sealer Dichtmittel 1 Liter Streichfähiges Dichtmittel zum Abdichten von alters/verschleißbedingten Undichtigkeiten an Wülsten. Wird vor dem Anpumpen des Reifens auf Wulst und Wulststz aufgetragen.	17,90		
74077	Felgenmutter Chrom	2,40		87897	Anti-Gliss-Lube 500 g ein Wulsthafmittel auf Harzbasis Hierbei ist kein zusätzliches Montagemittel zu verwenden!	18,90		
74078	Ventilflicken LKW Schr.Ventil Ø = 85 mm	8,20		74096	Anroller geriffelt	8,90		
74081	Reiniger und Aufrauer 250 ml zum chemischen Aufräumen und Reinigen der Schadenstelle am Schlauch	9,50		74098	Schraubventil L = 95 mm	9,50		
74082	Reiniger und Aufrauer Spray 500 ml zum chemischen Aufräumen und Reinigen der Schadenstelle am Schlauch	15,90		74099	Schraubventil L = 115 mm	9,90		
99726	Vulkanisierflüssigkeit 10 g SVS - VULC	1,90		74100	Schraubventil L = 140 mm	10,90		
74083	Vulkanisier-Flüssigkeit 25 g	3,90		74101	Gummidichtung Ø = 24 mm	0,85		
74084	Vulkanisier-Flüssigkeit 50 g Für die Schlauchreparatur mit Schlauchflicken, Ventilflicken und Ventilen mit Gummifuß	6,90						

Zubehör

Nr.	Bezeichnung	€		Nr.	Bezeichnung	€	
74102	Schlauchlosventil Ø = 11,5 L = 43 mm	0,72		74109	Schlauchlosventil Ø = 16 mm, 90°, Luft/Wasserfüllung	24,90	
74102K	Schlauchlosventil Ø = 11,5 L = 43 mm 100 Stk.	26,90		74110	Wasserfüll u. Entleerarmatur	33,60	
74103	Schlauchlosventil Ø = 11,5 L = 49 mm	1,00		53546	Verlängerung 50 mm gerade	6,90	
74103K	Schlauchlosventil Ø = 11,5 L = 49 mm 100 Stk.	31,90		74111	Verlängerung 77 mm gerade	7,40	
74104	Schlauchlosventil Ø = 16, L = 43 mm	1,10		74112	Verlängerung 125 mm gerade	12,90	
74104K	Schlauchlosventil Ø = 16, L = 43 mm 100 Stk.	45,90		74113	Verlängerung 125 mm beweglich	8,20	
60637	Schlauchlosventil Ø = 11,3, L = 61,5 mm	0,72		74114	Verlängerung 180 mm beweglich	8,90	
60637K	Schlauchlosventil Ø = 11,3, L = 61,5 mm 100 Stk.	43,90		74115	Verlängerung 210 mm beweglich	9,30	
60638	Schlauchlosventil Chrom Ø = 11,5 mm, L = 43 mm	1,20		74116	Halter für Ventilverlängerungen doppelt	3,90	
60638K	Schlauchlosventil Chrom 100 Stk. Ø = 11,5 mm, L = 43 mm	64,90		74117	Halter für Ventilverlängerungen einfach	3,90	
60639	Schlauchlosventil Alu Ø = 11,5 mm, L = 42 mm	3,90		53547	Ventilverlängerung gebogen 90°	7,60	
60640	Schlauchlosventil Stahl Ø = 11,5 mm, L = 42 mm	3,60		74119	Winkelverlängerung 45°	7,90	
60641	Schlauchlosventil Stahl Ø = 11,5 mm, L = 42 mm	4,50		74097	Fahrrad-Blitzventil 2 Stk.	1,90	
60642	Hochdruckventil L = 43 mm	1,60		74120	Ventileinsatz lang 5 Stk.	3,90	
60643	Hochdruckventil L = 62 mm	2,80		74121	Ventileinsatz kurz 5 Stk.	4,20	
74105	Schlauchlosventil Metall Ø = 16 mm, L = 32 mm	7,40		80878	Ventiladapter Fahrrad-Auto	2,10	
74106	Schlauchlosventil Metall Ø = 16 mm, L = 42 mm	8,90		53551	Ventileinsatz neu	5,90	
60644	LKW Metallventil schlauchlos TR500 gerade 50 x 16,0 mm	8,90		53552	Ventileinsatz alt	5,60	
60645	LKW Metallventil schlauchlos TR570 gerade 80 x 16,0 mm	10,90		60648	Ventilkappe PVC TR-VC8 schwarz 100 Stk	10,90	
74107	Schlauchlosventil Ø = 16 mm, Luft/Wasserfüllung	8,90		60649	Ventilkappe Metall EM Reduzierer VG12VG8 - VH656/58	6,90	
74108	Schlauchlosventil Ø = 16 mm, L = 50, Luft/Wasserfüllung	8,90		74122	Ventilkappen metall 5 Stk.	2,50	
53550	Schleppventil	13,90					
60646	Traktor Metallventil schlauchlos TR 621A AS Luft/Wasser 65° 115/16 mm	22,90					
60647	Traktor Metallventil schlauchlos TR 623A AS Luft/Wasser 65° 95/16 mm	20,90					

Druckluft

Nr.	Bezeichnung	€	
60650	Reifenglanz in Sprühdose 500 ml für langanhaltenden satten Tiefenglanz zur Wartung von allen Reifen	14,90	 Neu!
74125	Universal Montagepaste 1 kg	11,50	
74126	Universal Montagepaste 3,0 kg zur Montage von Reifen jeder Bauart u. Größe	19,90	
95247	Reifenmontagepaste 5 kg schwarz Zur leichten und schonenden Montage der meisten Reifen (nicht für Runflat Reifen).	25,90	
95248	Reifenmontagepaste 5 kg blau Zur leichten und schonenden Montage von Runflat Reifen.	25,90	
74127	Spezialpinsel für Reifenmontage zum Auftragen von Montagepaste	17,00	
98290	Pinsel für Reifenmontage Ø = 30 mm mit 45° Winkel	5,90	
74128	Talkum für Schlauchreifen 500 g feinkörnig, asbestfrei, für die Montage von Schlauchreifen	6,80	
99727	Talkum für Schlauchreifen Für die Montage von Schlauchreifen & als Pflege-/Gleitmittel für Gummiartikel. Feinkörnig & Asbest-frei. Sackinhalt: 25 kg	123,90	

Nr.	Bezeichnung	€
52976	Kupplungskopf rot ohne Ventil IG M16x1,5	6,50
52977	Kupplungskopf gelb ohne Ventil IG M16x1,5	6,50
52978	Kupplungskopf rot ohne Ventil IG M22x1,5	6,50
52979	Kupplungskopf gelb ohne Ventil IG M22x1,5	6,50



Kupplungskopf für Einkreisbremsen

Nr.	Bezeichnung	€
52989	Kupplungskopf mit Ventil IG M22x1,5	29,50



52990	Kupplungskopf mit Stift IG M22x1,5	31,90
-------	---------------------------------------	-------



52993	Dichtung zu Kupplungskopf zur Zweikreis Kupplung A= 19 B= 41	1,80
-------	--	------



52994	Dichtung zu Kupplungskopf zur Einkreis Kupplung A= 24 B= 50	3,20
-------	---	------

55420	Leerkupplung für Zweileitungsbremse	8,90
-------	-------------------------------------	------



52991	Absperrhahn IG M22x1,5	29,90
-------	------------------------	-------



52992	LeitungsfILTER IG M22x1,5	13,50
-------	---------------------------	-------



52997	Luftwendel 3,3 m gelb AG M22x1,5	20,90
-------	-------------------------------------	-------



52998	Luftwendel 3,3 m rot AG M22x1,5	20,90
-------	------------------------------------	-------



Druckluftbremse

Nr.	Bezeichnung	€ per m	
52966	Bremsschlauch Gummi 11 x 18 mm für Zweileiterbremse	3,90	
52980	Bremsschlauch Gummi 13 x 25 mm für Einleiterbremse	4,90	

Kupplungskopf für Zweikreisbremsen

52985	Kupplungskopf rot mit Ventil IG M16x1,5	9,80	
52986	Kupplungskopf gelb mit Ventil IG M16x1,5	9,80	
52987	Kupplungskopf rot mit Ventil IG M22x1,5	9,80	
52988	Kupplungskopf gelb mit Ventil IG M22x1,5	9,80	

Membranbremszylinder

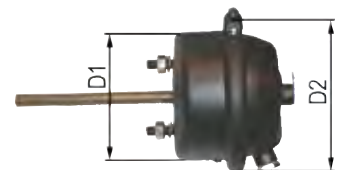

Nr.	Bezeichnung	HUB	A/B	D1	D2	€
55423	Zylinder 12 Zoll	57	M16x1,5	120	150	48,90
55424	Zylinder 16 Zoll	75	M16x1,5	140	170	48,90
55425	Zylinder 20 Zoll	75	M16x1,5	150	180	48,90
55426	Zylinder 24 Zoll	75	M16x1,5	160	190	50,90

Druckluft

Kolbenbremszylinder



Nr.	Bezeichnung	HUB	Anschluss	€
55430	Zylinder D80	140	M22x1,5	74,90
55431	Zylinder D100	140	M22x1,5	86,90
55432	Zylinder D125	175	M22x1,5	91,90

55439 Manschette 5,90

55440 Manschette 6,90

95799 Manschette 6,00



Haltplatte zum Anschweißen

55470 Haltplatte für Kolbenbremszylinder 17,90



55471 Haltplatte für Membranbremszylinder 12"-24" 19,90



Befestigungssatz

55436 Befestigungssatz mit Langlochgabelgelenk 10,90



55438 Befestigungssatz für 20 Zoll mit Rundlochgabelgelenk 9,30



Luftbehälter



Nr.	Bezeichnung	Druck max.	Inhalt L	Ø mm	L mm	€
55445	Luftbehälter	14,5 bar	30	246	700	88,90
55446	Luftbehälter	14,5 bar	40	276	745	79,90

55450 Befestigungskonsole für Luftbehälter Ø 246 11,90

55451 Befestigungskonsole für Luftbehälter Ø 276 11,90



Manometer

55535 Druckluftmanometer Ø 52 mm Anschluss 5L mit Beleuchtung 13,90



Verschraubungen

97339 Entwässerungsventil automatisch M22 x 1,5 verwendbar anstelle von: 9343010000, 01263151 98,90



55452 Entwässerungsventil Gewinde AG M22x1,5 mit Ring 3,90



80889 T-Stück 3xM16x1,5 Messing 4,90

80890 T-Stück 3xM22x1,5 Messing 11,90



55456 Winkeleinschraubverschraubung Rohr 15, AG M22x1,5 9,90



55462 T-Verschraubung AG 16x1,5 und 2 Muttern mit Schottgewinde 13,90



55457 T-Verschraubung AG 22x1,5 und 2 Muttern mit Schottgewinde 19,90



55461 Doppelstutzen Rohr 10 AG M16x1,5 5,90

55460 Doppelstutzen Rohr 15 AG M22x1,5 5,90



55463 Gerade Schottverschraubung Rohr 10, AG M16x1,5 8,80

55464 Gerade Schottverschraubung Rohr 15, AG M22x1,5 9,90



55459 Winkel Schottverschraubung Rohr 10, AG M16x1,5 10,90

55465 Winkel Schottverschraubung Rohr 15, AG M22x1,5 11,50

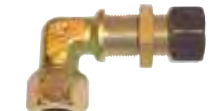

55528 Schlauchanschluss M16x1,5 A= 11mm 4,60

55533 Schlauchanschluss M22x1,5 A= 11mm 4,95



55517 Schlauchanschluss M16x1,5 A= 13mm 3,90

55518 Schlauchanschluss M22x1,5 A= 13mm 4,90



55527 Schlauchanschluss A = 11 mm 3,85

55521 Schlauchanschluss A = 13 mm 3,95



55523 Überwurfmutter M16x1,5 L = 16 mm 1,45

55520 Überwurfmutter M22x1,5 L = 16 mm 1,70

55522 Überwurfmutter M22x1,5 L = 27 mm 2,20



Druckluft

Nr.	Bezeichnung	€
55540	Kupplungskopf mit Kupplung	14,90



55532	Hebelventil mit Stecker	10,90
-------	-------------------------	-------



Kunststoffrohre

Nr.	Bezeichnung	AD x Stärke mm	€ per m
55489	Kunststoffrohr	6 x 1	1,70
55490	Kunststoffrohr	8 x 1	1,80
55491	Kunststoffrohr	10 x 1	2,20
55492	Kunststoffrohr	12 x 2	3,10
55493	Kunststoffrohr	15 x 1,5	3,60



Einsteckhülsen

Nr.	Bezeichnung	Ø x L mm	€
55495	Einsteckhülse für Rohr 8x1	6x15	0,40
55496	Einsteckhülse für Rohr 10x1	8x15	0,40
55497	Einsteckhülse für Rohr 12x1,5	9x15	0,40
55498	Einsteckhülse für Rohr 15x1,5	12x15	0,65



55505	Klemmring für Rohr 8 mm	4,30
55506	Klemmring für Rohr 10 mm	4,80
55507	Klemmring für Rohr 12 mm	5,70
55508	Klemmring für Rohr 15 mm	4,80



55509	Schneidring für Rohr 8 mm	0,50
55510	Schneidring für Rohr 10 mm	0,55
55511	Schneidring für Rohr 12 mm	0,55
55512	Schneidring für Rohr 15 mm	0,60



55513	Druckring für Rohr AD 12 mm	1,30
55514	Druckring für Rohr AD 15 mm	1,50



55515	Dichtring für Gewinde M16	0,70
55516	Dichtring für Gewinde M22	0,80



77901	Einschraubverbindung 15x1,5 M16x1,5	7,90
77902	Einschraubverbindung 15x1,5 M22x1,5	7,90



77903	Einschraubverb. 90° 15x1,5 M16x1,5	13,90
77904	Einschraubverb. 90° 15x1,5 M22x1,5	12,90



77905	Steckverbindung 15x1,5	11,90
-------	------------------------	-------



Nr.	Bezeichnung	Ø mm	G mm	€
77906	L-Einschraubverbindung	15x15	M22x1,5	20,90



77907	T-Einschraubverbindung	15x15	M22x1,5	20,90
-------	------------------------	-------	---------	-------



77908	Einschraubung Schott	15x15	M22x1,5	11,90
-------	----------------------	-------	---------	-------



77909	L-Einschraubung Schott	15x15	M22x1,5	16,90
-------	------------------------	-------	---------	-------



55503	Löseventil M16x1,5	88,90
-------	--------------------	-------



55504	Löseventil M22x1,5	49,00
-------	--------------------	-------



Druckluftanlage Nachrüstset

Mit handbetätigtem Bremskraftregler (3 Pos.: Leerlast, Teillast, Vollast) Kupplungen, Schläuche, Zylinder, Anschlüsse, Leitungen,...



Die angegebenen Gewichtangaben sind nicht bindend. Bitte geben Sie bei der Bestellung immer folgendes bekannt:
 a. Gesamtgewicht b. zugelassene Geschwindigkeit
 c. den Achshersteller d. die Reifengröße

Nr.	Bezeichnung	€
55530	Druckluft Bremsen Nachrüstset 1 Achse	auf Anfrage

4-10 to verwendbar, mit Kolbenbremszylinder 125 mm

55531	Druckluft Bremsen Nachrüstset 2 Achsen	auf Anfrage
-------	--	-------------

8-14 to verwendbar, mit Kolbenbremszylinder 125 mm

Druckluft

Bremsventile

Nr. Bezeichnung €

55525 Anhänger-Bremsventil Einkreis mit Bremskraftregler
Das Bremsventil steuert Einleitungs-Bremsanlagen in Anhängerfahrzeugen, Betriebsdruck max. 5,3 bar,
Hebelstellung:
Lösen = 0 bar,
Leer = 1,4 bis 1,6 bar
Halb-Last = 3,2 bis 3,4 bar,
Voll-Last = Behälterdruck



338,90

55526 Anhänger-Bremsventil Zweikreis 289,90

Das Bremsventil steuert Zweikreis-Bremsanlagen in Anhängerfahrzeugen, Betriebsdruck max. 10 bar
Hebelstellung:
Lösen = 0 bar,
Leer = 1,9 bis 2,1 bar
Halb-Last = 3,8 bis 4,0 bar,
Voll-Last = Behälterdruck
Leitungsanschlüsse M22x1,5



55502 Bremsventil Zweikreis mit Löseventil 189,00

das Bremsventil steuert Zweikreis-Bremsanlagen in Anhängerfahrzeugen, Betriebsdruck max. 10 bar



97179 Bremskraftregler 65,00

3 Stellungen
verwendbar anstelle von:
4756040130



80839 ALB Bremskraftregler 289,00

475.713.500.0
mit Betätigungsseil



Klappvorstecker

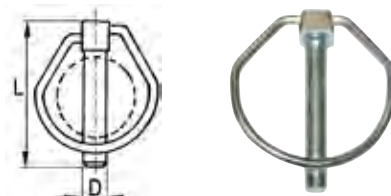

Nr.	Bezeichnung	D	L	Pkg. Inhalt	€ per Pkg.
19348	Vorstecker verzinkt	4,5 mm	35 mm	5 Stk.	2,90
19404	Vorstecker verzinkt	5,0 mm	46 mm	5 Stk.	2,90
19593	Vorstecker verzinkt	6,0 mm	54 mm	5 Stk.	2,90
19594	Vorstecker verzinkt	8,0 mm	56 mm	5 Stk.	2,90
19595	Vorstecker verzinkt	9,0 mm	56 mm	5 Stk.	2,90
19596	Vorstecker verzinkt	10,0 mm	58 mm	5 Stk.	3,10
19597	Vorstecker verzinkt	11,0 mm	58 mm	5 Stk.	3,10

Klappvorstecker geschmiedet



Nr.	Bezeichnung	D	L	€ per Stk.
52843	Vorstecker verzinkt	4,7 mm	32 mm	1,95
52844	Vorstecker verzinkt	5,5 mm	42 mm	1,95
52845	Vorstecker verzinkt	7,5 mm	42 mm	2,00
52846	Vorstecker verzinkt	9,5 mm	45 mm	2,20
55474	Vorstecker verzinkt	10,5 mm	45 mm	2,20
52848	Vorstecker verzinkt	11,5 mm	45 mm	2,30
52849	Vorstecker verzinkt	11,5 mm	55 mm	2,60

Sicherheitsklappvorstecker geschmiedet



Nr.	Bezeichnung	D	L	€ per Stk.
52850	Sicherheitsvorst. verz.	7,5 mm	42 mm	3,30
52851	Sicherheitsvorst. verz.	9,5 mm	45 mm	3,30
52852	Sicherheitsvorst. verz.	10,5 mm	45 mm	3,40
52853	Sicherheitsvorst. verz.	11,5 mm	45 mm	3,50

Vorstecker Sicherung

Nr.	Bezeichnung	€
52854	Sicherungskette verzinkt zu Vorstecker	1,50



00012	Gummihalter L = 240 mm zu Vorstecker	0,55
-------	--------------------------------------	------



Federstecker Sortiment

Nr.	Bezeichnung	€
04553	Federstecker-Sortiment verzinkt Inhalt 320 Stk von 2,0 bis 5,0 mm	79,90



Vorstecker

Klappvorstecker zu Fangkugeln



Nr.	Bezeichnung	D	L	€ per Stk.
00068	Vorstecker verzinkt zu Fangkugel Kat.II/III	11 mm	70 mm	1,90
53898	Vorstecker verzinkt Rübig zu Fangkugel Kat.II/III	11 mm	70 mm	4,30
52855	Vorstecker verzinkt zu Fangkugel Kat.III	16 mm	80 mm	2,80

Klappvorstecker zu Stabilisator

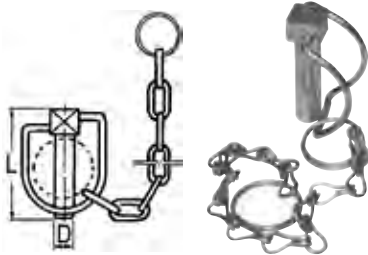

Nr.	Bezeichnung	D	L	€ per Stk.
00247	Vorstecker verzinkt	14 mm	67 mm	3,10
00248	Vorstecker verzinkt	16 mm	70 mm	3,20
00463	Vorstecker verzinkt	19 mm	90 mm	3,30

Vorstecker Safety

Nr.	Bezeichnung	€
80649	Vorstecker Safety verzinkt 10 mm	1,60



Klappvorstecker zu Motorhacke

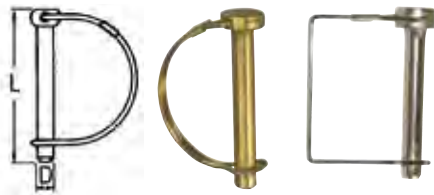

Nr.	Bezeichnung	D	L	€ per Stk.
09354	Wellenvorstecker verz.	7,0 mm	56 mm	0,95
01369	Wellenvorstecker verz.	8,0 mm	70 mm	0,95
01370	Wellenvorstecker verz.	10,0 mm	70 mm	1,00
56741	Vierkantvorstecker verz.	6,0 mm	65 mm	1,20
56742	Vierkantvorstecker verz.	8,0 mm	70 mm	1,30
56743	Vierkantvorstecker verz.	10,0 mm	70 mm	1,50
96250	Vierkantvorstecker verz.	12,0 mm	75 mm	1,70

Rohrklappvorstecker



Nr.	Bezeichnung	D	L	€ per Stk.
52856	Rohrklappstecker verz.	6,0 mm	42 mm	3,00
52857	Rohrklappstecker verz.	8,0 mm	42 mm	3,30
52858	Rohrklappstecker verz.	10,0 mm	42 mm	3,40
52859	Rohrklappstecker verz.	11,0 mm	55 mm	3,60

Federvorstecker doppelt gebogen

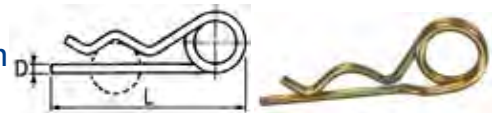

Nr.	Bezeichnung	D	L	Pkg. Inhalt	€ per Pkg.
05925	Federstecker verz.	3,0 mm	76 mm	10 Stk.	4,30
05926	Federstecker verz.	4,0 mm	99 mm	5 Stk.	2,80
05927	Federstecker verz.	5,0 mm	112 mm	5 Stk.	4,20
05928	Federstecker verz.	6,0 mm	150 mm	5 Stk.	5,80

Federvorstecker



Nr.	Bezeichnung	D	L	Pkg. Inhalt	€ per Pkg.
05914	Federstecker verz.	1,8 mm	35 mm	30 Stk.	1,70
05915	Federstecker verz.	2,0 mm	50 mm	20 Stk.	1,70
05916	Federstecker verz.	2,5 mm	58 mm	20 Stk.	1,90
05917	Federstecker verz.	3,0 mm	61 mm	10 Stk.	1,90
05918	Federstecker verz.	3,5 mm	80 mm	10 Stk.	2,20
05919	Federstecker verz.	4,0 mm	76 mm	10 Stk.	2,50
05920	Federstecker verz.	5,0 mm	100 mm	10 Stk.	3,50
05921	Federstecker verz.	6,0 mm	114 mm	5 Stk.	2,90
05922	Federstecker verz.	8,0 mm	162 mm	5 Stk.	4,60

Federsicherungen



Nr.	Bezeichnung	D	L	Pkg. Inhalt	€ per Pkg.
05923	Federsicherung verz.	3 x 1,5	38 mm	20 Stk.	5,20
05924	Federsicherung verz.	5 x 2,5	56 mm	20 Stk.	6,60

Sicherungsfedern



Nr.	Bezeichnung	D	L	€ per Stk.
00122	Sicherungsfeder verz.	3,0 mm	60 mm	0,60
00108	Sicherungsfeder verz.	5,0 mm	90 mm	0,85
00109	Sicherungsfeder verz.	6,0 mm	100 mm	1,20

Oberlenker passend zu John Deere



Nr.	Bezeichnung	L	G	L1	h	d	€
09353	Oberlenker Kat.II	545/790	M27 x 3	318	44/51	20,1/25,4	39,00
95052	Oberlenker Kat.II, AL78064	630/725	M35x3	280	50	25,4	119,00
95053	Oberlenker Kat.III, AL176471	630/725	M36x4	280	50	32	129,00
95054	Oberlenker mit Fanghaken Kat. II, AL159871, AL78065	530/725	M33x3,5	280	50	25,4	198,00
95055	Oberlenker mit Fanghaken Kat. II/III, AL176469, AL159867	530-725	M36x4	280	50	25,4/32	221,00
95056	Oberlenker mit Fanghaken Kat. III, AL176465, AL159863	590/780	M36x4	283	50	32	229,00

Oberlenker - Bolzen - Ackerschienen

Oberlenker passend zu MF

Nr.	Bezeichnung	€
41883	Oberlenker Kat.II	39,50



Oberlenker passend zu Steyr

Nr.	Bezeichnung	L	G	L1	d	h	€
92315	Oberlenker Kat. II	560/770	M28 x 3	410	25,6	43,8	89,00
passend zu Steyr 35700740035							
92393	Oberlenkerhaltefeder						3,95



Oberlenker Standard

Nr.	Bezeichnung	L	G	R	H	D	€
19671	Oberlenker Kat.I	256/350	M22x2,5	160	44	19	20,90
00186	Oberlenker Kat.I	330/490	M22x2,5	230	44	19	20,90
19672	Oberlenker Kat.I	380/540	M22x2,5	280	44	19	21,90
00218	Oberlenker Kat.I	400/560	M22x2,5	300	44	19	21,90
11047	Oberlenker Kat.I	430/640	M27 x 3	320	44	19	23,90
01038	Oberlenker Kat.I	480/690	M27 x 3	370	44	19	24,50
01116	Oberlenker Kat.I	540/750	M27 x 3	430	44	19	24,90
01118	Oberlenker Kat.I	580/790	M27 x 3	470	44	19	27,90
19676	Oberlenker Kat.I/II	430/640	M27 x 3	320	44-51	19/25,4	27,90
00074	Oberlenker Kat.I/II	480/680	M27 x 3	360	44-51	19/25,4	28,50
00086	Oberlenker Kat.I/II	585/810	M27 x 3	470	44-51	19/25,4	29,90
19677	Oberlenker Kat.II	340/460	M27 x 3	220	51	25,4	29,50
19678	Oberlenker Kat.II	470/720	M30 x 3	350	51	25,4	31,90
19679	Oberlenker Kat.II	520/770	M30 x 3	400	51	25,4	32,90
01257	Oberlenker Kat.II	580/830	M30 x 3	460	51	25,4	35,90
19680	Oberlenker Kat.II	620/870	M30 x 3	500	51	25,4	38,90
01265	Oberlenker Kat.II	680/930	M30 x 3	560	51	25,4	40,90
19681	Oberlenker Kat.II	850/1100	M30 x 3	730	51	25,4	41,90

Spindel

Nr.	Bezeichnung	G	D	B	€
03427	Spindel Kat II	M30 x 3 re.	25,4	51	15,00
03428	Spindel Kat II	M30 x 3 li.	25,4	51	15,90
51561	Spindel Kat II Fendt	M30 x 3,5 re.	22,25	45	21,90



Oberlenker schwere Ausführung

Nr.	Bezeichnung	L	G	R	H	D	€
00061	Oberlenker Kat.II	525/760	M36 x 3	400	51	25,4	58,90
18752	Oberlenker Kat.II	575/810	M36 x 3	450	51	25,4	59,90
10116	Oberlenker Kat.II	640/860	M36 x 3	520	51	25,4	68,90
00091	Oberlenker Kat.II/III	555/840	M36 x 3	400	51	25,4/32	71,90
09322	Oberlenker Kat.III	650/970	M40 x 3	500	51	32	94,90

Teleskop-Oberlenker

Nr.	Bezeichnung	L	R	D	€
99735	Teleskop-Oberlenker Kat. II/III	490/690	320	25,4	99,00
52860	Teleskop-Oberlenker Kat.II	480/670	320	25,4	99,00
schwere Ausführung für Fronthydraulik					
99736	Teleskop-Oberlenker Kat. II/III mit Fanghaken	550/750	320	25,4	149,00

Oberlenker für Fronthydraulik

Nr.	Bezeichnung	L	G	R	H	D	€
09326	Oberlenker Kat.II	300/430	M27 x 3	180	51	25,4	29,50

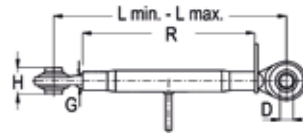

Oberlenker mit Fanghaken Bedienungseil und Kugel

Nr.	Bezeichnung	L	G	R	H	D	€
10838	Oberlenker Kat.II	545/785	M 30 x 3	350	51	25,4	106,90
10839	Oberlenker Kat.II	605/845	M 30 x 3	420	51	25,4	114,90
10840	Oberlenker Kat.II	645/885	M 30 x 3	460	51	25,4	112,90
10841	Oberlenker Kat.II	705/945	M 30 x 3	520	51	25,4	116,90

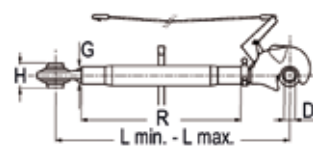

Oberlenker mit Fanghaken und Gelenkstein Bedienungseil und Kugel

Nr.	Bezeichnung	L	G	R	H	D	€
10592	Oberlenker Kat.III	625/885	M36 x 3	400	51	32	194,90
10594	Oberlenker Kat.III	670/935	M36 x 3	450	51	32	196,90

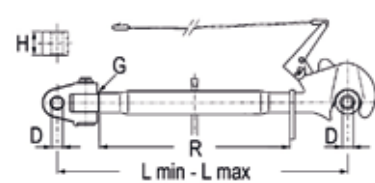

Oberlenker-Fanghaken zum Anschweißen

Nr.	Bezeichnung	K	€
05266	Oberlenker-Fanghaken Kat.II	50	48,90
08063	Oberlenker-Fanghaken Kat.III	60	78,90



Bolzen

Nr.	Bezeichnung	L	€
56692	Ersatzbolzen zu 05266	110	6,50
56693	Ersatzfeder zu 05266	54,6	4,80
56694	Hebel zu OL Haken Kat II		9,30



Öffnungshebelsatz passend zu Walterscheid

Nr.	Bezeichnung	€
87235	Öffnungshebelsatz Kat.II	24,90
87236	Öffnungshebelsatz Kat.III	25,20
87237	Sperrbolzen Kat.II mit Feder	28,30
87238	Sperrbolzen Kat.III mit Feder	29,00



Oberlenker - Bolzen - Ackerschienen

Oberlenker-Fanghaken



Nr.	Bezeichnung	G	L	K	€
01448	Oberlenker-Fanghaken Kat.II	M27x3 re	180	50	74,30
01449	Oberlenker-Fanghaken Kat.II	M30x3 re	180	50	74,90
08062	Oberlenker-Fanghaken Kat.III/II	M36x3 re	171	60	95,90

Kette zu Oberlenkerfanghaken

Nr.	Bezeichnung	€
03188	Kette zu Oberlenkerfanghaken	5,60

Gewindespindel

Nr.	Bezeichnung	G	€
18853	Gewindespindel	M30 x 3 re.	23,90
18857	Gewindespindel	M36 x 3 re.	23,90
2APF005	Gewindespindel	M36 x 3 li.	24,00

Gelenksteine

Nr.	Bezeichnung	G	L	H	D	€
99624	Gelenkstein	M 30 x 3 re.	220	51	25,4	56,90
18828	Gelenkstein Kat. II	M 30 x 3 li.	220	51	25,4	60,00
18829	Gelenkstein Kat. II	M 30 x 3 re	220	51	28,2	58,10
18830	Gelenkstein Kat. II	M 30 x 3 li.	220	51	28,2	58,90
18834	Gelenkstein Kat. III	M 30 x 3 li.	220	51	32,0	58,10
03449	Gelenkstein	M 36 x 3 re.	220	51	25,4	58,10
18844	Gelenkstein z. J.D.	M 36 x 3 li.	220	51	20,2	58,10
18846	Gelenkstein z. Fendt	M 36 x 3 li.	220	51	22,2	58,90
18852	Gelenkstein Kat. III	M 36 x 3 li.	220	51	32,0	59,20
18848	Gelenkstein Kat III	M 36 x 3 re.	220	65	28,2	59,20
18850	Gelenkstein Kat. III	M 36 x 3 re.	220	51	30,0	58,90
18858	Bolzen zu Gelenkstein					6,90

Hydraulischer Oberlenker

mit zwei Kugelaugen
Hydraulikschläuche und Sperrblock

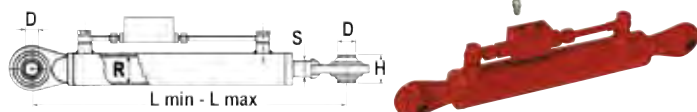

Nr.	Bezeichnung	L	S	R	H	D	€
06002	Oberlenker Kat.I	410/570	30	50	44	19	169,00
06007	Oberlenker Kat.II	480/690	30	50	51	25,8	174,90
06008	Oberlenker Kat.II	560/775	30	50	51	25,8	188,90

Hydraulischer Oberlenker

mit Fanghaken und Kugelauge
Fangkugel, Hydraulikschläuche und Sperrblock



Nr.	Bezeichnung	L	S	R	H	D	€
18177	Oberlenker Kat.II	450/600	30	50	41	25,8	199,90
18178	Oberlenker Kat.II	500/690	35	63	41	25,8	209,00
18180	Oberlenker Kat.II	554/794	35	70	41	25,8	219,00
18181	Oberlenker Kat.II	610/896	35	70	41	25,8	229,00
18179	Oberlenker Kat.III/II	540/715	40	80	51	32	289,00
78195	Oberlenker z. Fendt	500/690	35	70	44	19	259,00
01901	Oberlenker Kat.II mit Sperrblock oben	594/874	35	70	51	25,8	259,00

Hydraulischer Oberlenker

mit Fanghaken und Kugelauge
schraubbar, mit Kugel
und Hydraulikschläuche



Nr.	Bezeichnung	G	L	S	R	H	D	€
08020	Oberlenker Kat. II	M30x3	610/820	30	50	51	25,4	279,00
08021	Oberlenker Kat. II	M30x3	640/850	35	63	51	25,4	329,00
08022	Oberlenker Kat. II	M36x3	665/875	40	80	51	25,4	369,00

Hydraulischer Oberlenker

mit Fanghaken und Gelenkstein
Kugel, Hydraulikschläuche und Sperrblock



Nr.	Bezeichnung	L	S	R	H	D	€
11227	Oberlenker Kat.III	600/790	40	80	51	32,4	359,00
11225	Oberlenker Kat.III	610/800	45	90	51	32,4	379,00
36957	Oberlenker Kat.III	700/940	45	90	51	32,4	399,00
11220	Oberlenker Kat.III	640/800	45	105	51	32,4	409,00
36954	Oberlenker Kat.III	700/920	45	105	51	32,4	409,00
37302	Oberlenker KATIII	760/1040	45	100	51	32,4	459,00

Gelenksteine

zu 11227, 11225, 11220, 36954

Nr.	Bezeichnung	D	H	L	€
18861	Gabel zu Gelenkstein Kat.II	25,4	51	60,5	28,60
18868	Gabel zu Gelenkstein z.Fiat	28,2	51	60,5	29,90
18864	Gabel zu Gelenkstein Kat.III	32,4	51	60,5	32,80
52838	Gabel zu Gelenkstein z.Deutz	37,0	51	60,5	51,90

Befestigungshaken

für hydraulische Oberlenker

Nr.	Bezeichnung	€
35251	Halterung traktorseitig	8,90
54583	Oberlenker-Halter Ø bis zu 63 mm	15,90

Schellen

Nr.	Bezeichnung	Ø	€
53461	Schelle	73	10,90
53462	Schelle	80	10,90
53463	Schelle	95	10,90
53464	Schelle	105	10,90
53465	Schelle	120	20,90

Oberlenker-Halter

Nr.	Bezeichnung	€
53466	Oberlenker-Halter 290 mm	8,90
53467	Oberlenker-Halter 400 mm	16,90
53468	Oberlenker-Halter John Deere	14,90
53469	Oberlenker-Halter Fiat	18,90

Oberlenker - Bolzen - Ackerschienen

Ersatzteile für hydraulische Oberlenker

Nr.	Bezeichnung	€
04559	HD-Schläuchesatz kpl. mit Stecker und Schutz	38,90

05194	Sperrblock kpl. mit Anschlussleitungen	44,50
-------	---	-------

03188	Kette zu Oberlenkerfanghaken	5,60
-------	------------------------------	------

60529	Anzeige für Hydraulischen Oberlenker 30-45 mm	9,00
-------	--	------

Neu!

HD-Oberlenker Walterscheid Kat. II



Nr.	Bezeichnung	L	Ø	Hub	€
99849	Hydr. Oberlenker Kat. II Walterscheid	503/683	25,7	180	629,00

99850	Hydr. Oberlenker Kat. II Walterscheid	553/783	25,7	230	629,90
-------	--	---------	------	-----	--------

Gabelköpfe Kat. II

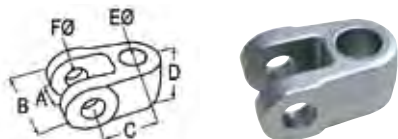

Nr.	Bezeichnung	A	B	C	D	E Ø	F Ø	€
99930	Gabelkopf Kat. II Walterscheid	28	58	46,5	44	20,2	20	70,90

99931	Gabelkopf Kat. II Walterscheid	28	58	46,5	44	22,2	20	70,90
-------	-----------------------------------	----	----	------	----	------	----	-------

99932	Gabelkopf Kat. II Walterscheid	28	58	46,5	44	25,7	20	70,90
-------	-----------------------------------	----	----	------	----	------	----	-------

99933	Gabelkopf Kat. II Walterscheid	28	58	46,5	44	28,5	20	70,90
-------	-----------------------------------	----	----	------	----	------	----	-------

HD-Oberlenker Walterscheid Kat. III

Nr.	Bezeichnung	L	Ø	Hub	€
99851	Hydr. Oberlenker Kat. III Walterscheid	537/722	25,7	185	669,00

99852	Hydr. Oberlenker Kat. III Walterscheid	602/852	25,7	250	674,90
-------	---	---------	------	-----	--------

99853	Hydr. Oberlenker Kat. III Walterscheid	562/747	32,3	185	1079,00
-------	---	---------	------	-----	---------

99854	Hydr. Oberlenker Kat. III Walterscheid	637/887	32,3	250	1079,00
-------	---	---------	------	-----	---------

Gabelköpfe Kat. III

Nr.	Bezeichnung	A	B	C	D	E Ø	F Ø	€
99934	Gabelkopf Kat. 3 Walterscheid	40	87	63	51	28,2	25	96,90

99935	Gabelkopf Kat. 3 Walterscheid	40	87	63	51	32,3	25	96,90
-------	----------------------------------	----	----	----	----	------	----	-------

99936	Gabelkopf Kat. 3 Walterscheid	40	87	63	51	35,2	25	99,40
-------	----------------------------------	----	----	----	----	------	----	-------

99937	Gabelkopf Kat. 3 Walterscheid	40	87	63	51	37,3	25	96,90
-------	----------------------------------	----	----	----	----	------	----	-------

99938	Schlauchsatz L = 870 mm Walterscheid	119,90
-------	---	--------

Oberlenkerkugeln

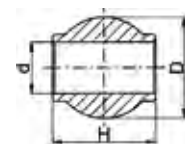

Nr.	Bezeichnung	D	d	H	€
01504	Oberlenkerkugel Kat.II	50	25,4	51	3,60
05118	Oberlenkerkugel Kat.III/II	60	25,4	51	4,60
05130	Oberlenkerkugel Kat.III	60	32,0	51	4,60

Oberlenkerkugeln 58HRC gehärtet

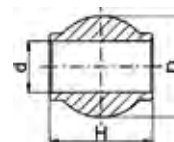

Nr.	Bezeichnung	D	d	H	€
90749	Oberlenkerkugel KAT II	50	25,4	51	5,10
90750	Oberlenkerkugel KAT III/II	60	25,7	51	7,95
90751	Oberlenkerkugel KAT III	60	32,4	51	7,80

Oberlenker-Reduzierbüchsen

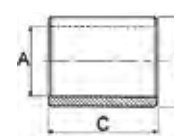

Nr.	Bezeichnung	B	A	C	€
00042	Büchse Kat.II/I	25,4	19,4	51	1,05
03887	Büchse Kat.III/II	31,8	25,4	51	1,25

Oberlenker-Kugelgelenke zum Anschweißen

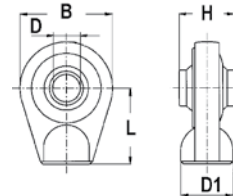

Nr.	Bezeichnung	L	D1	B	H	D	€
00007	Kugelgelenk Kat.I	60	34	60	44	19,5	7,80
00008	Kugelgelenk Kat.II	65	38	75	51	25,4	9,60
03812	Kugelgelenk Kat.III	85	38	90	61	32	18,90

Unterlenkerbüchsen

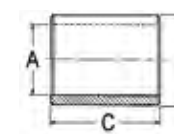

Nr.	Bezeichnung	B	A	C	€
00038	Büchse Kat.I/II	28,4	22,4	44	1,10
03886	Büchse Kat.I/II	28,4	22,4	64	1,60
03989	Büchse Kat.II/III	37,5	28,4	44	1,70

Unterlenkerkugeln

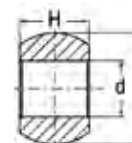

Nr.	Bezeichnung	D	d	H	€
00192	Unterlenkerkugel Kat.I zu Ford	56,5	22,1	35	4,70
01501	Unterlenkerkugel Kat.II zu Ford	56,5	28,4	45	3,70

Oberlenker - Bolzen - Ackerschienen

Unterlenker-Kugelgelenke zum Anschweißen

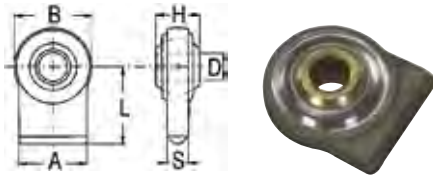

Nr.	Bezeichnung	B	L	A	S	D	H	€
03797	Kugelgelenk	65	40	50	14	22,1	35	7,80
03798	Kugelgelenk Kat.I	76	50	70	18	22,1	35	7,95
08024	Kugelgelenk	83	55	70	18	25,4	35	10,90
00196	Kugelgelenk Kat.II	76	50	70	18	28,4	35	10,50
00249	Kugelgelenk Kat.II	80	65	70	22	28,4	45	13,90
03804	Kugelgelenk Kat.III	108	65	80	24	37,4	45	17,90

Unterlenkerkugeln



Nr.	Bezeichnung	D	d	H	€
60208	Unterlenkerkugel	50,5	25,5	32	36,00
60210	Unterlenkerkugel	50,5	28,5	32	37,00
60209	Unterlenkerkugel	55,5	28,5	35	37,00

Ackerschienen

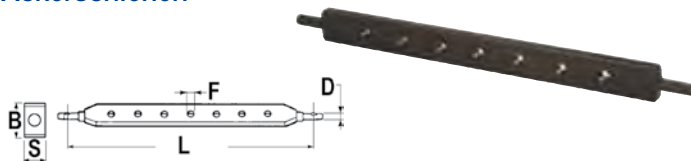

Nr.	Bezeichnung	L	B	S	D	F	€
12525	Ackerschiene Kat.I	770	63	25	22	22	38,90
09089	Ackerschiene Kat.II	800	75	30	28	22	59,50
09091	Ackerschiene Kat.II	930	63	30	28	22	62,90
00045	Ackerschiene Kat.II	930	80	40	28	28	82,90
52865	Ackerschiene Kat.III	1085	90	45	36	32	149,50

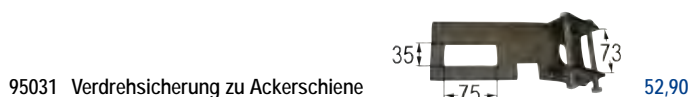

95031 Verdrehsicherung zu Ackerschiene 52,90

Ackerschienendreieck

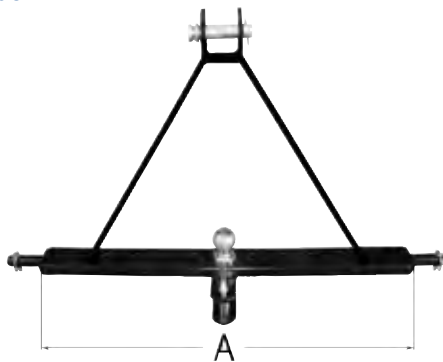

Nr.	Bezeichnung	€
99453	Ackerschienendreieck Kat. 2 mit Anhängerkuppl. A = 812 mm	95,90
99454	Ackerschienendreieck Kat. 1 mit Anhängerkuppl. A = 661 mm	82,90
99455	Ackerschienendreieck Kat. 1 mit Anhängerkuppl. A = 508 mm	79,90

Unterlenker-Fanghaken zum Anschweißen

Nr. Bezeichnung €
86931 Unterlenkerfanghaken KAT I 72,90
A = 100, B = 81, D = 44



52885 Haken Kat. II leicht 75,90

A = 105, B = 80, D = 56
rechts und links verwendbar
mit innenliegender Mechanik



80068 Haken Kat. II re./li. Kat.II 89,90

A = 132, B = 106, D = 56
rechts und links verwendbar
mit innenliegender Mechanik



86937 Unterlenkerfanghaken KAT III 108,90

A = 133, B = 110, D = 64



86938 Unterlenkerfanghaken KAT IV 239,00

A = 170, B = 137, D = 85



83486 Fanghaken Walterscheid Kat.II 147,90

A = 115, B = 100, D = 56
rechts und links verwendbar
mit innenliegender Mechanik



83487 Fanghaken Walterscheid Kat.III 175,90

A = 134, B = 115, D = 64
rechts und links verwendbar
mit innenliegender Mechanik



72741 Fanghaken Front 154,90
28 mm re./li.

72740 Fanghaken Front 139,00
22 mm re./li.



Teile zu Unterlenkerfanghaken

Nr. Bezeichnung €
08064 Distanzfeder verstellbar Kat.II 20,90
L=500/720mm



18869 Distanzfeder verstellbar Kat.III 38,90
L=600/900mm

03189 Kette 12,90
zu Unterlenkerfanghaken Kat.II/III



Fanghakenteile

Fanghakenteile passend zu Walterscheid

Nr.	Bezeichnung	verwendbar anstelle von	€
52941	Zugfeder	308524	4,40
52942	Verschlusshebel Kat II	306103	38,50
52924	Verschlusshebel Kat III	306104	37,90
52943	Zugfeder alt Kat II	090929	5,60
52944	Sperrklinke Kat III	099474	47,50
52945	Sperrklinke Kat II	099478	39,80
52923	Sperrklinke Kat III	309758	22,00
52940	Sperrklinke Kat II	308515	21,60
52946	Zugfeder Kat II	099481	4,50
52947	Verschlusshebel Kat II	200029	23,20
52922	Verschlusshebel Kat III	200030	24,50
99847	Sperrklinkensatz C Kat.2	200001	54,80
99848	Sperrklinkensatz C Kat.3	200002	66,90
99845	Sperrklinkensatz C Kat.2	202396	43,90
99846	Sperrklinkensatz C Kat.3	202397	62,40



Fanghakenteile passend zu CBM

Nr.	Bezeichnung	€
86932	Verschluss zu GI-2S L = 70 mm	42,90
86933	Feder zu GI-2S	2,80
86934	Verschluss zu GI-2 Kat.II L = 86 mm	44,90
86935	Feder zu GI-2 u. GI-3	2,80
86936	Verschluss zu GI-3 A CA Kat.III L = 86 mm	46,90

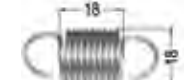
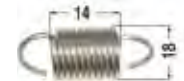

Fanghakenteile passend zu ISI

Ersatzteile z. Kat II

Nr.	Bezeichnung	€
34568	Verriegelung L = 39 mm, Ø = 17 mm	12,90
34571	Klappe	7,50
34573	Seil L = 195	7,90
30953	Seil L = 230	7,60
51370	Hebel	15,90

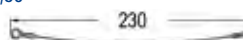
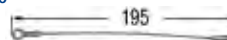

Fanghakenteile passend zu ISI

Ersatzteile zu Kat III

Nr.	Bezeichnung	€
34569	Verriegelung L = 54 mm, Ø = 20 mm	13,50
30951	Klappe	8,90
30953	Seil L = 230 mm	7,60
30959	Sicherheitsschraube	1,90

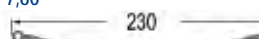
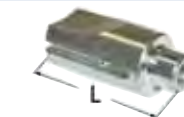

Kugelfangbüchsen mit Vorstecker

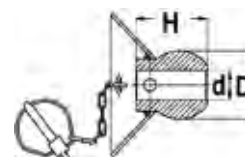

Nr.	Bezeichnung	D mm	d mm	H mm	€
80679	Fangbüchse Kat.I	44	22	54	20,90
80680	Fangbüchse Kat.I/III	56	22	67	18,90
01450	Fangbüchse Kat. II	56	28,4	69	7,50
53181	Fangbüchse Kat. II/III	56	37,0	69	13,80
01451	Fangbüchse Kat. III/II	64	28,4	72	10,50
01452	Fangbüchse Kat. III	64	37,0	72	10,90

Oberlenker - Bolzen - Ackerschienen

Kugelfangbüchsen 58HRC gehärtet mit Vorstecker

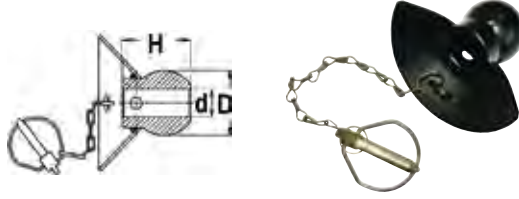

Nr.	Bezeichnung	D	d	H	€
90752	Fangbüchse KAT.II	56	28,8	66	10,90
90753	Fangbüchse KAT.III/II	64	28,5	66	12,90
90754	Fangbüchse KAT.III	64	37,5	72	13,90

Fangflasche mit Vorstecker

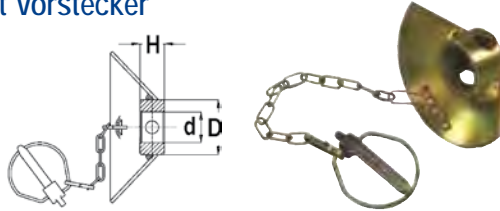

Nr.	Bezeichnung	D	d	H	€
10107	Fangflasche Kat.II	47	28,4	25	7,90

Klemmfangprofil



Nr.	Bezeichnung	D	€
87233	Klemmfangprofil Kat.II	28	24,60
87234	Klemmfangprofil Kat.III	36,6	25,80

Klappvorstecker für Fangkugeln

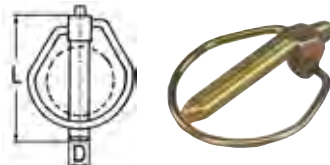

Nr.	Bezeichnung	L	D	€ per Stk.
00068	Vorstecker verzinkt zu Fangkugel Kat.II/III	70 mm	11 mm	1,90
52855	Vorstecker verzinkt zu Fangkugel Kat.III	80 mm	16 mm	2,80

Unterlenkerkugeln

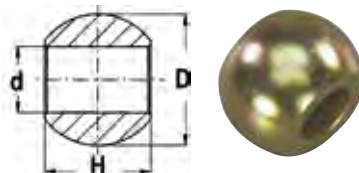

Nr.	Bezeichnung	D	d	H	€
86930	Unterlenkerkugel Kat.I	44	22,0	36	6,50
01500	Unterlenkerkugel Kat.II/I	56	22,0	45	3,90
01501	Unterlenkerkugel Kat.II	56	28,4	45	3,70
01502	Unterlenkerkugel Kat.III/II	64	28,4	45	4,80
01503	Unterlenkerkugel Kat.III	64	37	45	4,80
76398	Unterlenkerkugel Kat. IV/III	85	37	57	25,90
76399	Unterlenkerkugel Kat. IV	85	51	57	25,90

82812	Austauschkugel Kat. II	56	28,4	35	6,90
-------	------------------------	----	------	----	------

Unterlenkerkugeln 55-58HRC gehärtet

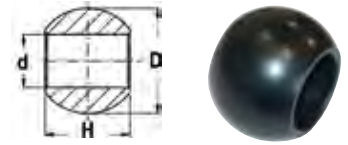

Nr.	Bezeichnung	d	D	H	€
99746	Unterlenkerkugel Kat. II.	28,4	56	45	6,50
99747	Unterlenkerkugel Kat. III-II.	64	28,4	45	7,20
99748	Unterlenkerkugel Kat. III	64	37	45	6,50

Distanzscheiben

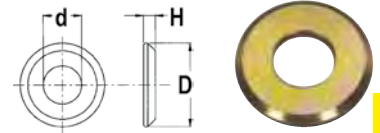

Nr.	Bezeichnung	D	d	H	€
05298	Distanzscheibe Kat.II passend zu Kugel 01501	56	28	7	2,60
05299	Distanzscheibe Kat.III/II passend zu Kugel 01502	64	28	7	2,90
05501	Distanzscheibe Kat.III passend zu Kugel 01503	64	38	7	3,20

Augenschrauben

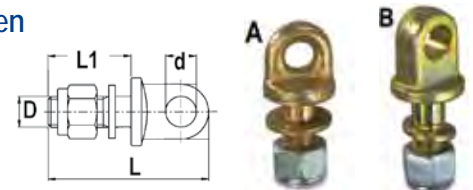

Nr.	Bezeichnung	D	L	d	L1	Typ	€
00023	Augenschraube	M16x1,5	80	15	43	A	3,80
00034	Augenschraube	M18x1,5	80	15	43	A	3,90
09345	Augenschraube	M20x2,5	100	18	56	A	4,50
00035	Augenschraube	M20x2,5	125	20	65	A	6,40
00024	Augenschraube	M24x2	125	24	65	B	7,20

Laschensatz

Nr. 97983 Laschensatz
Loch-Ø: 20 mm
Gewinde: M24



€ 74,00

Schäkel

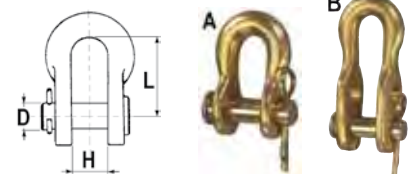

Nr.	Bezeichnung	D	L	H	Typ	€
00771	Schäkel	12	40	18	A	2,30
00132	Schäkel	14	40	18	A	2,50
00133	Schäkel	16	56	20	A	3,30
00137	Schäkel mit Doppelloch	14	50/72	17	B	3,20

Spannschlösser

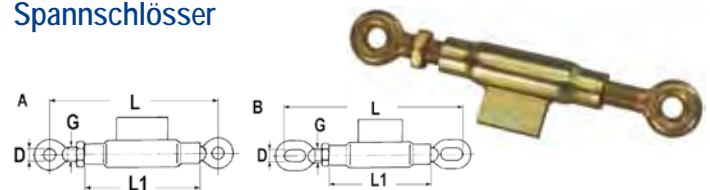

Nr.	Bezeichnung	L	L1	G	E	Typ	€
05414	Spannschloss	230/330	130	M20x2,5	18	A	14,90
00026	Spannschloss	245/335	150	M16x2	20	B	11,90
00027	Spannschloss	250/350	135	M18x2,5	14	B	12,90
00246	Spannschloss	280/390	150	M22x2,5	14	B	13,50

Oberlenker - Bolzen - Ackerschienen

Unterlenker-Stabilisatorketten kpl.

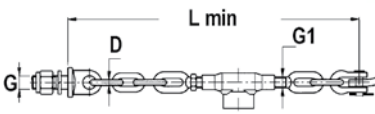

Nr.	Bezeichnung	L	G	G1	D	Typ	€
01068	Stabilisatorkette	480	18	M16x2	10	A	24,90
01127	Stabilisatorkette	670	20	M20x2,5	12	A	27,90
01798	Stabilisatorkette	570	20	M20x2,5	12	B	30,90
01806	Stabilisatorkette	600	20	M20x2,5	12	B	31,90



82813	Stabilisatorkette zu Ford 81813318	500	18		12	A	38,90
-------	------------------------------------	-----	----	--	----	---	-------



82814	Stabilisatorkette zu Ford 81813319	570	18		12	A	49,90
-------	------------------------------------	-----	----	--	----	---	-------



78938	Stabilisatorkette zu MF 240-255	L = 550					28,90
-------	---------------------------------	---------	--	--	--	--	-------



78939	Stabilisatorkette zu MF 265-280-290						30,90
-------	-------------------------------------	--	--	--	--	--	-------

60873	Stabilisatorbolzen passend zu MF 35 3-Zylinder, 35 Petrol, 65 French, 133, 135, 140, 835 Ford: Dexta, Super Dexta; New Holand	8,90					
-------	---	------	--	--	--	--	--



93140	Nutmutter UNF 5/8 verwendbar anstelle von: 1679532M1, 376450X1 passend zu Massey Ferguson 133, 135, 140, 145, 148, 152, 155, 165, 175, 178, 230, 240, 340, 550, 35, 35X, 65, 765, 865, TEA20, TED20, TEF20, 50	1,50					
-------	--	------	--	--	--	--	--



93141	Tragzapfen-Stabilisator verwendbar anstelle von: 181229M1, 181229M2, 181229M4, 181229M5 passend zu Massey Ferguson 133, 135, 135 Petrol, 140, 148, 35, 35X, TEA20, TED20, TEF20	11,90					
-------	---	-------	--	--	--	--	--



93142	Tragzapfen-Stabilisator verwendbar anstelle von: 1867851M2, 1867851M3 passend zu Massey Ferguson 133, 135, 135 Petrol, 140, 148, 230, 235, 240, 245, 250, 353, 340, 550, 200	13,90					
-------	--	-------	--	--	--	--	--



93143	Tragzapfen-Stabilisator verwendbar anstelle von: 184356M1, 893419M1 passend zu Massey Ferguson 133, 135, 135 Petrol, 140, 145, 152, 155, 165, 175, 178, 65, 765, 865, 50	13,90					
-------	--	-------	--	--	--	--	--



93144	Tragzapfen-Stabilisator verwendbar anstelle von: 1695314M1, 1695311M1, 1867243M1, 906263M2 passend zu Massey Ferguson 165, 168, 185, 188, 240, 250, 253, 255, 265, 275, 285, 290, 340, 342, 350, 352, 355, 360, 362, 365, 372, 375, 382, 390, 396, 560, 565, 575, 675, 690, 1200, 20F, 30E, 40E, 50, 50E, 50EX, 50	12,90					
-------	--	-------	--	--	--	--	--



Nr.	Bezeichnung	€
98214	Unterlenkerbolzen verwendbar anstelle von: 180860M1, 376399X1, 81718905, E27N995282, 3069069R1, 3069069R2 passend zu MF 122, 130, 133, 135, 140, 145, 148, 152, 155, 158, 165, 230, 240, 245, 250, 260, 550, 560, 825, 835; Ford: 2000, 2600, 3000, 3600, 4000, 4600, Dexta, Super Dexta, Major, Power Major, Super Major	2,80



Stabilisator kpl.

Nr.	Bezeichnung	€
95104	Unterlenkerstabilisator L min/max = 450/470 mm verwendbar anstelle von: 193137A2, 253697A2 passend zu Case Maxxum: 5120, 5130, 5140, 5150; MX: 80, 90, 100, 110, 120, 135	329,00



84633	Stabilisator L = 405 mm passend zu Fiat u. Case 580, 680, 780, 880, 980, 70-66, 80-66, 70-88, 80-88, 70-90, 80-90, 85-90, 90-90, 100-90, 110-90, 72-93, 82-93, 88-93, 72-94, 82-94, 88-94, L60, L65, L75, L85, L95, TT65, 75, 80, 85, 90, 95 JX75, 80, 85, 90, 95	119,00
-------	--	--------



82807	Stabilisator kpl. L = 420 mm zu Ford D9NNB856BB passend zu Ford 10er Serie 2810,2910, 3910,3910 H,3910 R,4110,4110 N,4110 O, 4610,4610 NO,4610 O 30er Serie 3230,3430, 3930,3930 H,4130,4130 N,4130 NO,4630, 4630 N,4630 NO,4830,4830 N,4830 O,5030,5030 O	65,90
-------	--	-------



82808	Stabilisator kpl. L = 510 mm zu Ford D9NNB856AA passend zu Ford 10er Serie 5110,5610, 6410,6610,6610 O, 6710,6810,7610, 7610 O,7710,7910,8210	69,00
-------	---	-------



92643	Stabilisator Maße: Länge = 390 - 490 mm, Bohrung = 2 x 19 mm passend zu JD 6010, 6110, 6205, 6210, 6310, 6410, 6505, 6510, 6610, 6810, 6910, 7430, 7530, 7730, 7830, 7930;	81,90
-------	--	-------



99949	Unterlenkerstabilisator verwendbar anstelle von: 3615042M2, 3615707M91, 794419M91, 3794474M91 passend zu MF	112,90
-------	---	--------



Unterlenker-Stabilisatorketten kpl.



Nr.	Bezeichnung	€
12409	Stabilisatorkette L = 819/927mm	38,90

Unterlenker-Stabilisatorstangen

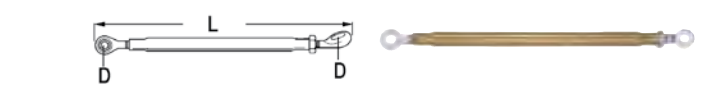

Nr.	Bezeichnung	L	D	€
12436	Stabilisatorstange	723/914	23	32,90

Oberlenker - Bolzen - Ackerschienen

Unterlenker-Stabilisatorstreben

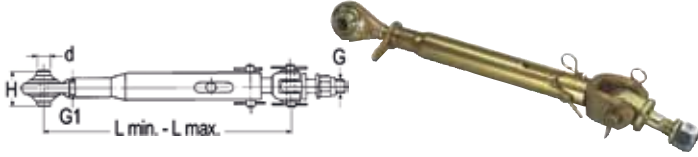

Nr.	Bezeichnung	L	D	H	G	G1	€
18877	Stabilisatorstrebe	470/620	19	44	M20x2,5	M24x2,5	67,90
03141	Stabilisatorstrebe	510/670	19	44	M24x2	M27x3	69,90
03142	Stabilisatorstrebe	510/670	25	51	M24x2	M27x3	76,90

Stabilisator



Nr.	Bezeichnung	L	D	E	G	€
52866	Stabilisator kpl. zu Steyr 80-Serie, Plus Serie	475/580	29	22	M30x3	51,90
52867	Stabilisator kpl. zu Steyr Plus-Serie	530/660	29	22	M30x3	53,90

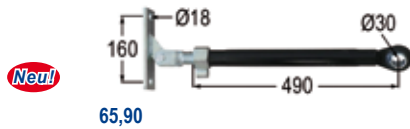

60924 Stabilisator kpl.
zu Steyr Serie 80

65,90

Hubstrebe mit Knarre



Nr.	Bezeichnung	L	D	€
01663	Hubstrebe mit Knarre	510/700	24	58,90

Hubstreben

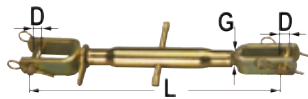

Nr.	Bezeichnung	L	G	D	€
01680	Hubstrebe	380/530	M22x2,5	18	25,90
01682	Hubstrebe	450/600	M 24x3	18	28,90
01683	Hubstrebe	500/650	M 27x3	18	32,90

Hubstreben mit Kurbel

für Traktore bis 60PS

Nr.	Bezeichnung	L	D	B	B1	€
01642	Hubstrebe	380/480	18	42	25	189,90
01643	Hubstrebe	450/550	18	42	25	189,90
01644	Hubstrebe	500/600	18	42	25	198,90



Hubstreben mit Kurbel

für Traktore über 60PS

Nr.	Bezeichnung	L	D	B	B1	€
03073	Hubstrebe	640/760	24	42	28	219,00
03074	Hubstrebe	700/820	24	42	28	219,00



Anhäng-Kupplungsbolzen

Nr.	Bezeichnung	D	L	B	€
52868	Kupplungsbolzen passend zu Steyr Deutz	31,5	300	156	22,90
52869	Kupplungsbolzen passend zu Steyr Deutz	31,5	500	156	23,90
52870	Kupplungsbolzen passend zu Steyr Deutz	31,5	700	156	25,90

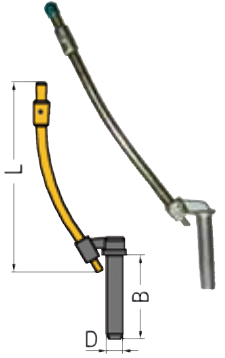

52871 Anschweißring zu Anhängkupplung 22,90



95332 Anhängesicherungsbolzen 16,90
Ø = 31 mm
L = 155 mm



80100 Univ. Anhängbolzen 18,90
350 mm
mit Kippsicherung



95333 Anhängbolzen 10,90
Ø = 32 mm
L = 145 mm



54371 Bolzen vorne 8,80
zu Steyr 292 93 0028
passend zu Steyr
Plus Serie



Anschweißbügel

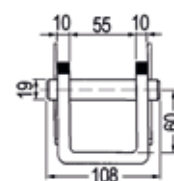

Nr.	Bezeichnung	€
00264	Universal-Anschweißbügel mit Bolzen	6,50



Universal Steckbolzen

mit Vorstecker

Nr.	Bezeichnung	D	L	€
00001	Steckbolzen	19	125	3,60
00002	Steckbolzen	19	185	4,10
00003	Steckbolzen	22	185	4,90
00004	Steckbolzen	25	185	5,50
00093	Steckbolzen	28	140	6,40
00009	Steckbolzen	28	185	6,90
00005	Steckbolzen	32	180	8,20



Hubstrebenteile

Oberlenkerbolzen

mit Handgriff
und Vorstecker

Nr.	Bezeichnung	D	L	€
09080	Bolzen Kat.I	19	130	3,10
09081	Bolzen Kat.I	19	175	3,80
09082	Bolzen Kat.I	22	130	3,80
09083	Bolzen Kat.I	22	175	4,60
09084	Bolzen Kat.II	25	130	4,90
09085	Bolzen Kat.II	25	175	5,20
09086	Bolzen Kat.II	28	130	5,50
09087	Bolzen Kat.II	28	175	5,90
09088	Bolzen Kat.III	32	175	6,90



Oberlenker-Stufenbolzen



Nr.	Bezeichnung	L	B	D	G	A	€
01611	Stufenbolzen	19	40	100	19	210	4,20
01620	Stufenbolzen	22	40	100	22	210	4,95
74036	Stufenbolzen	25	41	96	25	237	8,40
88007	Stufenbolzen	28	41	96	28	287	10,90

Oberlenkerbolzen

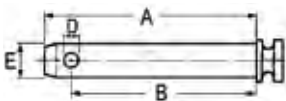

Nr.	Bezeichnung	E	A	D	B	€
03806	Bolzen Kat.I	19	110	12	95	2,20
09072	Bolzen Kat.I	19	120	12	103	2,40
09073	Bolzen	22	202	12	184	3,70
03807	Bolzen Kat.II	25,4	120	12	95	4,00
12421	Bolzen Kat.II	25,4	160	12	142	4,50
09074	Bolzen	28,0	145	12	130	5,50
09075	Bolzen Kat.III	32,0	145	12	125	6,00

Geräte-Stufenbolzen

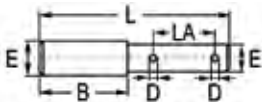

Nr.	Bezeichnung	L	E	D	LA	B	€
01628	Stufenbolzen	180	25/19	5,5	57	90,5	4,30
01627	Stufenbolzen	180	28/22	5,5	56,5	90,6	4,90
88009	Stufenbolzen	172	32/25	6,5	55	80,3	5,40

Unterlenkerbolzen

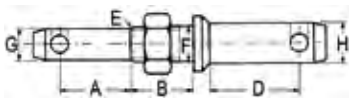

Nr.	Bezeichnung	E	F	G	H	A	B	D	€
08019	Bolzen Kat.I/II	M24x2	25	22	28	48	42	58	6,80
00039	Bolzen Kat.I/II	M27x3	28	22	28	48	42	58	7,50

Unterlenkerbolzen

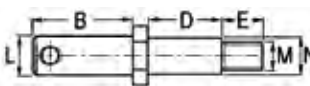

Nr.	Bezeichnung	L	B	N	D	E	M	€
09559	Bolzen Kat.I	22	70	22	49	30	M20x1,5	14,90
09560	Bolzen Kat.II	28	73	26	54	30	M20x1,5	10,30

Unterlenkerbolzen

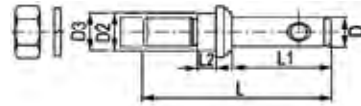

Nr.	Bezeichnung	D	D2	D3	L	L1	L2	€
09312	Bolzen Kat.I	22	M18x1,5	18	130	68	14	3,60
05199	Bolzen Kat.I	22	M20x1,5	20	130	73	14	3,80
00040	Bolzen Kat.I	22	M22x1,5	22	140	74	14	3,90
00036	Bolzen Kat.I	22	M22x1,5	28	140	74	14	4,10
00041	Bolzen Kat.II	28	M22x1,5	22	140	74	14	4,95
09314	Bolzen Kat.II	28	M22x1,5	24	150	78	15	5,40
09315	Bolzen Kat.II	28	M27x1,5	28	150	79	14	5,60

Anschweiß-Unterlenkerbolzen



Nr.	Bezeichnung	D	C	L1	L2	€
01639	Bolzen Kat.I/II	22	28	105	85	4,60

Anschweiß-Unterlenkerbolzen

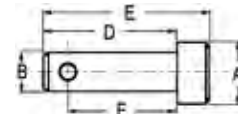

Nr.	Bezeichnung	A	B	D	E	F	€
04370	Bolzen	25	19	105	120	80	3,05
01447	Bolzen	28	22	80	95	60	3,05
04371	Bolzen	32	25	110	125	85	3,90
01399	Bolzen	34	28	80	95	60	3,90

passend zu Case

Nr. Bezeichnung verwendbar anstelle von €

95105 Hubstrebe verstellbar
Länge = 490 - 610 mm
passend zu 238, 276,
3434,374,384,385,395,
454,484,485,485XL,495
495XL,B250,B275,B414



95107 Hubstrebe 3072422R2, 178,90
Länge = 625 - 736 mm 3121964R1,
Gabel Innen = 38 mm 3121964R1

passend zu 3210,
3220, 3230, 4210, 4220,
4230,4240,454,474,475
485,485XL,495,495XL
574,584,585,585XL,595
595XL, 674, 684, 685,
685XL,695,695XL,784
785,XL,795,884, 885,
885XL, 895, 895XL, 995



95106 Hubstrebe 197192A1, 319,00
Länge = 530-675 248785A4

passend zu Maxxum:
5120, 5130, 5140,
5150, MX: 80, 90, 100,
110, 120, 135

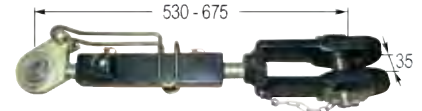

84579 Hubstrebe kpl. 248785A4 225,00

passend zu MX 80,
MX 90 MX 100, MX
110, MX 120, MX 135



passend zu Deutz

Nr. Bezeichnung €
53686 Hubstrebe mit Kurbel 105,90
verwendbar anstelle von: 4314513
passend zu 5506,6006,
6206,6207,6507,6806,6807,6907,
7006,7007,72065,7207



Hubstrebenenteile

passend zu Fendt

Nr. Bezeichnung
 60968 Hubstrebe **Neu!**
 verwendbar anstelle von:
 G199870031020
 passend zu Farmer: 310, 311, 312
 Favorit: 509, 510, 511

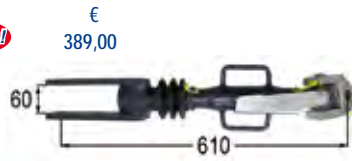

passend zu Fiat

Nr. Bezeichnung
 78624 Hubstrebe oben
 verwendbar anstelle von: 4982245
 passend zu 55-46, 65-46, 70-56,
 450,460,470,480,540,640

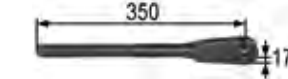

78625 Hubstrebe unten
 verwendbar anstelle von: 5104706 / 5104693
 passend zu 450,460,470,480



78626 Hubstrebe unten
 verwendbar anstelle von: 4981560 / 4999170
 passend zu 55-46, 65-46, 70-56, 640

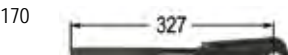

78627 Hubstrebe oben
 verwendbar anstelle von: 5119728 / 5132084
 passend zu 60, 65, 75, 85, 95,
 55-66, 70-66, 80-66, 70-88, 80-88, 55-90,
 60-90, 70-90, 80-90, 85-90, 90-90, 100-90,
 110-90, 72-93, 82-93, 72-94, 82-94



78628 Hubstrebe unten
 verwendbar anstelle von: 5119729 / 5162010
 passend zu 60, 65, 75, 85, 95,
 55-66, 70-66, 80-66, 70-88, 80-88, 55-90, 60-90, 70-90,
 80-90, 85-90, 72-93, 82-93, 88-93, 72-94, 88-94, 92-94



78630 Hubstrebe unten
 verwendbar anstelle von: 5123278 / 5162012
 passend zu 70-66, 70-88, 80-66, 80-88,
 85-90, 90-90, 100-90, 110-90



78629 Hubstrebe kpl.
 verwendbar anstelle von: 5122573 / 5125920
 passend zu 70-66, 90-66



78631 Hubstrebe kpl.
 verwendbar anstelle von:
 5104700 / 4982390 / 8308292
 passend zu 450, 480



78632 Hubstrebe kpl.
 verwendbar anstelle von:
 4981662 / 4999165
 passend zu 55-46, 65-46, 640



04101 Stabilisator gebogen
 verwendbar anstelle von: 5123273
 passend zu 580,680,780,880,980,7066,
 8066,70-88,80-88,70-90,80-90,85-90,90-90,
 100-90,110-90,72-93,82-93,88-93,
 72-94,82-94,88-94,L60,65,75,85,95



04102 Stabilisator gerade
 verwendbar anstelle von: 5113070
 passend zu 580,680,780,880,980,7066,
 80-66, 70-88,80-88, 70-90,80-90,85-90,
 90-90,100-90,110-90,72-93,82-93,
 88-93,72-94,82-94,88-94,
 L60,65,75,85,95



passend zu NH, Ford

Nr. Bezeichnung €
 82805 Gelenk 14,90
 verwendbar anstelle von: Ford
 17218/81717225/957E556/957E566
 passend zu Ford Dexta,Super Dexta,
 Major,Power Major,Super Mayor



82806 Gelenk 19,90
 verwendbar anstelle von: 81811550 /
 C5NNP929A / C7NNP929A
 passend zu Ford 10er Serie 5110,5610,6410,
 6610,6710,6810,7410,7710,7810,7910,8210
 100er Serie 5600,5700,5900,6600,6700,7700,
 8200,8400,8600,8700,9200,9600,9700
 1000er Serie 5000,5100,5200,7000,7100,
 7200,8000,9000, 40er Serie 5340
 TW Serie TW10,TW20,TW30



22678 Hubstrebe m. Kurbel 89,90
 verwendbar anstelle von: 83925904
 passend zu 2000,3000,2600,3600,
 2310,2610,3610



22679 Hubstrebe m. Kurbel 105,90
 verwendbar anstelle von: 81817166
 passend zu 4000,4100,3900,2810,
 2910,3910,4110

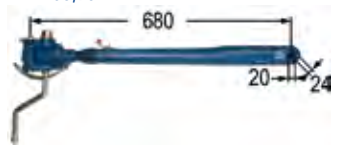

22682 Hubstrebe fix 56,90
 verwendbar anstelle von:
 C5NNR862A
 passend zu 2000,3000,3600,3610



42765 Hubstrebe fix 69,90
 verwendbar anstelle von: C5NN564D
 passend zu 4000



54237 Hubstrebe fix 99,00
 verwendbar anstelle von: C5NNB863C /
 C7NNA935C / C5NNP929A
 passend zu 5000



42771 Hubstrebe verstellbar 157,90
 verwendbar anstelle von:
 D2NNN983A / C7NNA935C
 passend zu 5000



54238 Hubstrebe fix 99,00
 verwendbar anstelle von: E0NNA935AA
 C5NNB863C / C5NNP929A
 passend zu 6610



42775 Hubstrebe 158,90
 verwendbar anstelle von:
 E0NN569KA/KB / E0NNA935AA
 passend zu 6610



53566 Hubstrebe verstellbar 198,00
 passend zu 5640,6640,
 7740,7840,8240,8340,
 TS80, 90, 100, 110,115



Hubstrebenenteile

Nr.	Bezeichnung	€
82809	Unterlenker re.	114,90
82810	Unterlenker li. 420,515,532,535,2810, 2910,3000,3055,3550,3900,3910, 4000,4100,4110,4200,4330,4340, 4400,4410,4500,4600,4600SU,4610 verwendbar anstelle von: 81821330/C7NN555S passend zu Ford	114,90



82811	Unterlenker re./ li. verwendbar anstelle von: 81826806/D2NN555D passend zu Ford 5000,5100,5110, 5200,5340,5600,5610,5700,5900, 6410,6600,6610,6700,6710,6810, 7000,7100,7200,7410,7600,7610, 7700,7710,8200,8400,8600,8700, 9200,9600,9700, TW10, TW20, TW30	125,90
-------	---	--------



passend zu John Deere

51573	Hubstrebe mit Kurbel L=520mm F=19mm, G= 35mm, D=19x45mm, B=20mm verwendbar anstelle von: AR44551	139,00
-------	---	--------



51574	Hubstrebe verwendbar anstelle von: AR44554 passend zu 820,930,1020,1120,1520, 2020,2120,3030,1030,1130,1630,1830, 2030,2130,840,940,1040,1140,1640,1840, 2040,2140,2240,2440,2640,2840, 1550,1750,1850,1950,3150	86,90
-------	--	-------

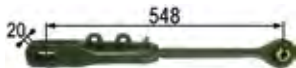

51575	Hubstrebe unten verwendbar anstelle von: R48595	44,90
-------	--	-------



51576	Spindel verwendbar anstelle von: L28372	42,90
-------	--	-------

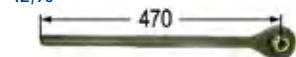

95046	Hubstrebe verwendbar anstelle von: L156832, L156833, L156834, L78938, L79924 passend zu 6020,6100,6110,6120, 6200,6210,6220,6230,6300,6310, 6320,6330,6400,6410,6420,6430, 6510,6520,6530,6600,6610,6620,6630	269,00
-------	---	--------



77543	Stabilisierungsanschlag re.	45,90
-------	-----------------------------	-------

77544	Stabilisierungsanschlag li. verwendbar anstelle von: T30277-T21466 passend zu 940, 1040, 1030, 1120, 2040	45,90
-------	---	-------



77545	Stabilisierungsanschlag re.	49,50
-------	-----------------------------	-------

77546	Stabilisierungsanschlag li. verwendbar anstelle von: R39513 passend zu 3020, 4020, 4030, 4040, 4050, 4231	49,50
-------	---	-------



passend zu MF

11817	Hubstrebe m. Kurbel verwendbar anstelle von: 1884342M92 passend zu 135	89,00
-------	---	-------



41813	Hubstrebe m. Kurbel verwendbar anstelle von: 1660373M92 passend zu 135,165,230,240,550	99,00
-------	---	-------



12030	Hubstrebe m. Kurbel verwendbar anstelle von: 1863053M94 passend zu 168,175,178,185, 275,285,575,675	126,90
-------	---	--------



53945	Hubstrebe kpl. verwendbar anstelle von: 3616478M91 passend zu 6290,6280,6270,6265, 6260,6255,6245,6235,6190, 6180,6170,6160,6150,6140, 6130,6120,6110,3125,3120, 3115,3095,3090,3085,3080, 3075,3070,3065,3060,3050	169,00
-------	--	--------



41839	Hubstrebe m. Kurbel verwendbar anstelle von: 3382727M93 passend zu 3060,3065, 3070,3080,3090	184,90
-------	--	--------



12031	Hubstrebe unten verwendbar anstelle von: 897659M1 passend zu 135, 165,230,240,550	37,80
-------	---	-------



41804	Hubstrebe unten passend zu 35X	38,00
-------	-----------------------------------	-------



12032	Hubstrebe unten verwendbar anstelle von: 893405M93 passend zu 65,165,765,175, 178,275,565,342, 350,352,355,360	46,70
-------	--	-------



12033	Hubstrebe unten verwendbar anstelle von: 1861392M3 passend zu 168,175,175,185, 275,285,575,675,290,298,365, 372,375,390,390T,398,399,590, 690,698,698T,699	56,10
-------	---	-------



41840	Hubstrebe unten verwendbar anstelle von: 3384035M3 passend zu 3060,3065,3070, 3080,3090	86,90
-------	--	-------



41805	Verstellspindel verwendbar anstelle von: 185220M1 passend zu 35X, FE35, 135	19,80
-------	---	-------



12038	Verstellspindel verwendbar anstelle von: 184354M1 passend zu MF 135, 65, 165, 230, 240, 550, 765	17,89
-------	---	-------



41825	Verstellspindel verwendbar anstelle von: 897650M1 passend zu 65,165,765	17,60
-------	---	-------



41831	Verstellspindel verwendbar anstelle von: 1863054M1 passend zu 168,175,178, 185, 275,285,575,675,365,372,375	36,90
-------	--	-------



41841	Verstellspindel verwendbar anstelle von: 3382726M2 passend zu 3060,3065, 3070,3080,3090	58,90
-------	--	-------



41808	Hubstrebe oben verwendbar anstelle von: 826410M92 passend zu 35X, FE35, 135	48,90
-------	--	-------

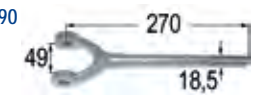

Hubstrebenenteile

Nr.	Bezeichnung	verwendbar anstelle von	€		Nr.	Bezeichnung	verwendbar anstelle von	€	
41811	Hubstrebe oben passend zu 135,165,230,240,550	1660372M91	38,70		80672	Hubstrebe verstellbar, Gabel 28 mm, L min. = 525 mm passend zu Steyr Serie 80		264,90	
41826	Hubstrebe oben passend zu 65,165,175,178,275,565,342,350,352,355,360	897655M92	38,80		80673	Hubstrebe verstellbar, Gabel 42 mm, L min. = 530 mm passend zu Steyr Serie 80, 900		264,90	
41832	Hubstrebe oben passend zu 168,175,178,185,275,285,575,675,365,372,375	1863057M91	44,90		92429	Hubstrebe Gabel = 42 mm L = 600 - 680 mm passend zu Steyr Serie 80		289,00	
41835	Hubstrebe oben passend zu 185,188,275,285,290,298,375,390,390T,398,399,590,690,698,698T,699	1863888M91	28,90		90692	Gabel zu Hubstrebe 80673 42 mm		65,90	
41842	Hubstrebe oben passend zu 3060,3065,3070,3080,3090	3382728M92	98,50		90693	Gabel zu Hubstrebe 48 mm		65,90	
12040	Kreuz passend zu TEA20, TED20, TEF20, FE35, 35,65,135,148,155,158,165,230,240,250,340,550,765,65,165,168,175,178,185,188,265,275,285,290,298,342,350,352,355,360,362,365,375,390,390T,398,399,565,575,590,675,690,698,698T,399,3060,3065,3070,3080,3090	897653M2	10,50		92430	Hubstrebe passend zu Deutz 4.70, 4.80, 4.85, 4.90, 6.01, 6.05, 6.15, 6.20, 6.30, 6.45, 80, 85, 90, 100, 105, 106, 110, 115, 120, 135, 150; Steyr 9105, 9115, 9125, 9145;	132574020, 04419332	269,00	
41852	Unterlenker Länge 965 mm passend zu 65,165,175,178,250,265,342,350,352,355,360,362,565,765	894388M93	118,90		53696	Hubstrebe Länge 420-540 mm, Loch oben 18 mm, unten 25 mm passend zu Steyr Plus Serie	29574501	92,90	
41848	Unterlenker Länge 820 mm, Kat. 1 passend zu 35, 135	182632M91	109,90		60800	Kurbel passend zu Steyr	288740050	13,50	
41849	Unterlenker Länge 885 mm, Kat. 2 passend zu 135,148,155,158,230,240,550	1869289M91	102,90		60801	Ring passend zu Steyr	288740179	4,90	
41856	Unterlenker Länge 965 re. verwendbar anstelle von: 1660262M93	1660262M93	136,90		60798	Kegelradwelle passend zu Steyr	292740151	39,90	
41857	Unterlenker Länge 965 li. Material 140 x 20 mm passend zu 275,285,290,298,350,365,372,375,382,390,398,575,590,675,690,698,699	1660263M93	136,90		60799	Spindel passend zu Steyr	190740057	39,80	
passend zu Steyr					77876	Gelenk passend zu Steyr	292740078	23,90	
97989	Anhängvorrichtung vorne	06000930001	89,00		77877	Bolzen passend zu Steyr	292740148	10,90	
53697	Anhängvorrichtung drehbar für Anhängbolzen Ø 32 mm	2950302	99,90		54356	Hubstrebe passend zu Steyr Plus Serie	295740502	63,90	
56619	Unterlenker passend zu Steyr Plus Serie	0500074001	136,90		54242	Befestigung für Seitenstrebe zu Steyr		12,90	

Getriebe

Getriebe

für hydraulischen
Kratzbodenantrieb

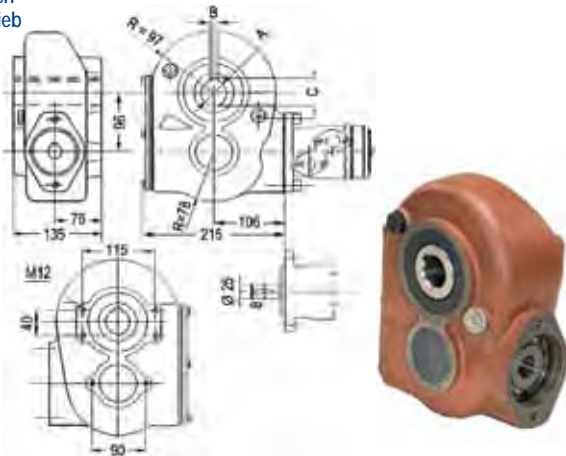

Nr.	Bezeichnung	Übersetzung	Welle	€
12706	Getriebe	8,4:1	35 mm	569,00
12707	Getriebe	8,4:1	40 mm	569,00

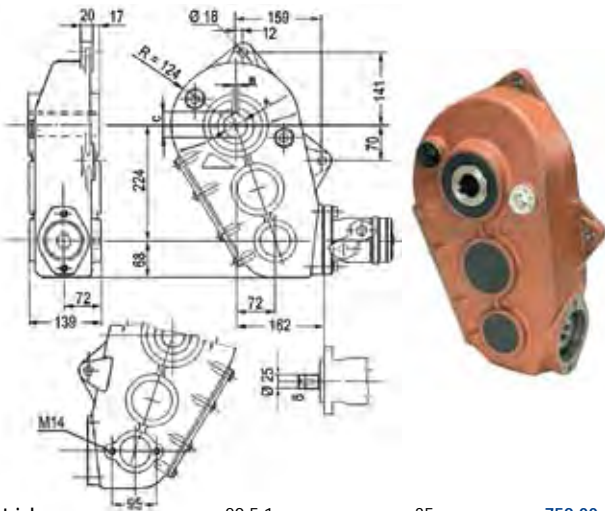

12708	Getriebe	29,5:1	35 mm	759,00
12709	Getriebe	29,5:1	40 mm	769,00
12710	Getriebe	29,5:1	45 mm	769,00

Getriebe Universal

Mit 5 verschiedenen Einsatzmöglichkeiten:

1. Eingang X Ausgang Y Übersetzung 2:1 mit Drehrichtungsumkehr
2. Eingang X Ausgang Z Übersetzung 2:1 mit gleichbleibender Drehrichtung
3. Eingang Z(Y) Ausgang Y(Z) Übersetzung 1:1 mit Drehrichtungsumkehr
4. Eingang Y Ausgang X Übersetzung 1:2 mit Drehrichtungsumkehr
5. Eingang Z Ausgang X Übersetzung 1:2 mit gleichbleibender Drehrichtung

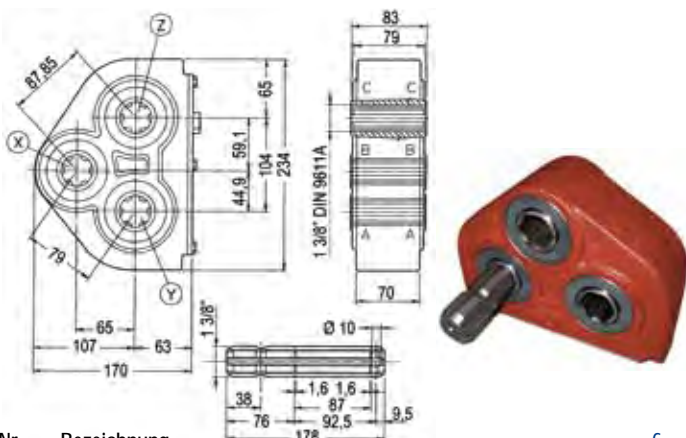

Nr.	Bezeichnung	€
54530	Getriebe universal 5 Möglichkeiten Anschluss 1 3/8" 6T, Leistung 20 PS bei 540 1/min, Leistung 35 PS bei 1000 1/min, inkl 1 Stk Zapfwellenstummel	569,00

Winkel oder Verteilergetriebe

Abmessungen Type 2050 n (Klammer)

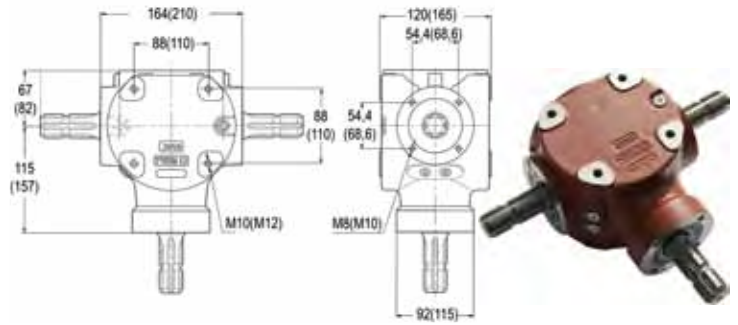

Nr.	Bezeichnung	€
54531	Verteilergetriebe 2020 1:1 Anschluss 1 3/8" 6T, Leistung 30 PS bei 540 1/min, Leistung 46 PS bei 1000 1/min	469,00

Nr.	Bezeichnung	€
54532	Verteilergetriebe 2050 1:1 Anschluss 1 3/8" 6T, Leistung 66 PS bei 540 1/min, Leistung 102 PS bei 1000 1/min	659,00

Wendegetriebe

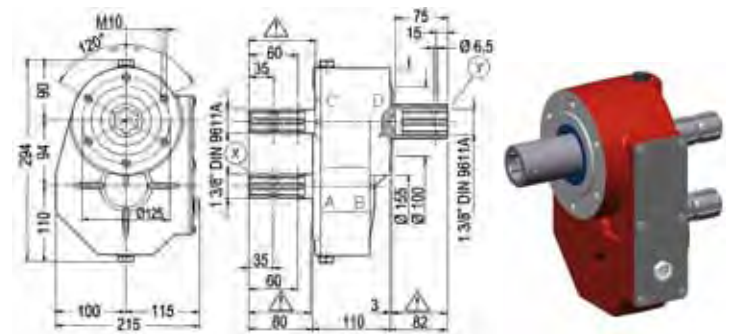

Nr.	Bezeichnung	€
54533	Getriebe M5 1:1 Anschluss 1 3/8" 6T, Leistung 30 PS bei 540 1/min, inkl 1 Stk Zapfwellenstummel	519,00

Übersetzungsgetriebe

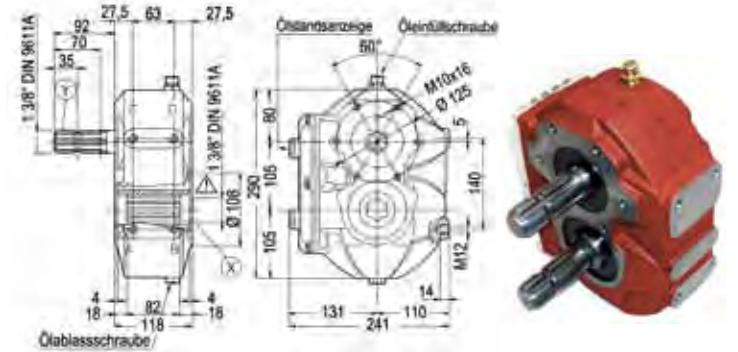

Nr.	Bezeichnung	€
54534	Getriebe M7 1,9:1 Anschluss 1 3/8" 6T mit 1 Stk. Anschlusswelle, Leistung 36 PS bei 540 1/min, Leistung 54 PS bei 1000 1/min, Drehrichtung Umkehr	659,00

Hydraulikkupplungen

Kupplungs-Stecker mit Außengewinde

BG	Ø
2	17,2
3	20,5
4	29,0
6	34,5



Nr.	Bezeichnung	BG	G	zu Rohr	€
50001	Kupplungs-Stecker	3	M 14 x 1,5	8 L	4,45
03542	Kupplungs-Stecker	3	M 16 x 1,5	10L	4,30
03544	Kupplungs-Stecker	3	M 18 x 1,5	12L	4,30
50002	Kupplungs-Stecker	3	M 20 x 1,5	12S	4,30
03546	Kupplungs-Stecker	3	M 22 x 1,5	15L	4,30

UDK-Stecker

mit Innengewinde
Unter Druck kuppelbar
dank Mikroventil vorne
Austauschbar nach
ISO 7241 Serie A



Nr.	Bezeichnung	BG	IG	€
91943	UDK-Stecker	3	1/2"	12,50
60627	UDK-Muffe	3	1/2"	22,90
60628	UDK-Muffe	3	1/2"	21,90

Kupplungs-Muffe mit Außengewinde

Nr.	Bezeichnung	BG	G	zu Rohr	€
50003	Kupplungs-Muffe	3	M 14 x 1,5	8 L	9,80
03543	Kupplungs-Muffe	3	M 16 x 1,5	10L	9,80
03545	Kupplungs-Muffe	3	M 18 x 1,5	12L	9,80
50004	Kupplungs-Muffe	3	M 20 x 1,5	12S	9,80
03547	Kupplungs-Muffe	3	M 22 x 1,5	15L	9,80

Kunststoffnase

schwarz + Federring

Nr.	Bezeichnung	BG	€
90455	Kunststoffnase	3	2,90

Kupplung mit Schottverschraubung

Nr.	Bezeichnung	BG	G	zu Rohr	€
16960	Kupplungs-Stecker	3	M 18 x 1,5	12L	5,60
16961	Kupplungs-Stecker	3	M 22 x 1,5	15L	5,60

16962	Kupplungs-Muffe	3	M 18 x 1,5	12L	10,90
16963	Kupplungs-Muffe	3	M 22 x 1,5	15L	10,90

Kupplungs-Stecker/Muffe

Nr.	Bezeichnung	BG	G	€
72572	Kupplungs-Stecker	4	M26x1,5	19,90
72573	Kupplungs-Muffe	4	M26x1,5	49,90
72574	Kupplungs-Stecker	6	M30x2,0	26,90
72575	Kupplungs-Muffe	6	M30x2,0	51,20
50397	Kupplungs-Muffe ID 37 mm	6	3/4" IG	49,90

Kupplungs-Stecker mit Innengewinde

Nr.	Bezeichnung	BG	Gewinde	€
01876	Kupplungs-Stecker	2	3/8"	4,95
97888	Kupplungs-Stecker	3	3/8"	4,40
01877	Kupplungs-Stecker	3	1/2"	4,50
50005	Kupplungs-Stecker	3	M 18 x 1,5	4,50
12243	Kupplungs-Stecker	3	M 22 x 1,5	4,50



Kupplungs-Muffe mit Innengewinde

Nr.	Bezeichnung	BG	Gewinde	€
01890	Kupplungs-Muffe	2	3/8"	12,90
01891	Kupplungs-Muffe	3	1/2"	9,90
50006	Kupplungs-Muffe	3	M 18 x 1,5	9,90
12244	Kupplungs-Muffe	3	M 22 x 1,5	9,90



Dichtringe für Schraubkupplungen

Nr.	Bezeichnung	BG	G	€
16595	Dichtungssatz	3	20, 22 x 2,62	1,90
05443	O-Ring 211	3	20,22 x 3,53	0,35
50427	Stützring weiß	3	20, 6 x 26,7x1	1,05



Schutzkappen

Nr.	Bezeichnung	BG	G	€
93978	Dichtsatz kpl.	3		2,80
80374	Stützring weiß	3	22 x 27,4x1	1,95
80375	O-Ring	3	22 x 3	1,20
80376	O-Ring	3	31 x 3	1,00



Schutzkappen

Nr.	Bezeichnung	€
01858	Staubkappe - rot zu Stecker	0,90
12183	Staubkappe - blau zu Stecker	0,90
37262	Staubkappe - gelb zu Stecker	0,90
37261	Staubkappe - grün zu Stecker	0,90
01859	Staubkappe - rot zu Muffe	0,90
12184	Staubkappe - blau zu Muffe	0,90
37272	Staubkappe - gelb zu Muffe	0,90
37271	Staubkappe - grün zu Muffe	0,90



12185	Clipdeckel - rot zu Muffe	2,65
09792	Clipdeckel - blau zu Muffe	2,65
37283	Clipdeckel - grün zu Muffe	2,65
37284	Clipdeckel - gelb zu Muffe	2,65



Schraubkupplung mit Außengewinde

Nr.	Bezeichnung	AG	zu Rohr	€
16968	Schraubk.-Stecker	M18x1,5	12L	10,90
16969	Schraubk.-Stecker	M22x1,5	15L	10,90



16970	Schraubk.-Muffe	M18x1,5	12L	10,90
16971	Schraubk.-Muffe	M22x1,5	15L	10,90



Schraubkupplung mit Schottverschraubung, Außengewinde

Nr.	Bezeichnung	AG	zu Rohr	€
16972	Schraubk.-Stecker	M18x1,5	12L	11,90
16973	Schraubk.-Stecker	M22x1,5	15L	11,90



16974	Schraubk.-Muffe	M18x1,5	12L	11,90
16975	Schraubk.-Muffe	M22x1,5	15L	11,90



Hydraulikkupplungen

Schutzkappen

Nr.	Bezeichnung	€
50012	Staubkappe rot IG	2,90
50220	Staubkappe gelb IG	3,20
50221	Staubkappe grün IG	3,20
50222	Staubkappe blau IG	3,20
50013	Staubkappe rot AG	2,90
50225	Staubkappe gelb AG	3,20
50226	Staubkappe grün AG	3,20
50227	Staubkappe blau AG	3,20

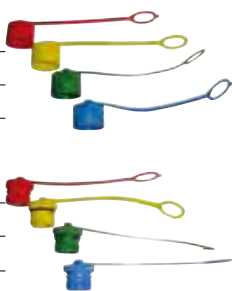

Kupplung flachdichtend

mit Außengewinde

Nr.	Bezeichnung	AG	zu Rohr	€
50014	Stecker flachdichtend	M18x1,5	12L	12,90
50015	Stecker flachdichtend	M22x1,5	15L	12,90
50016	Muffe flachdichtend	M18x1,5	12L	28,90
50017	Muffe flachdichtend	M22x1,5	15L	28,90



Kupplung flachdichtend

mit Innengewinde

Nr.	Bezeichnung	IG	zu Rohr	€
94252	Stecker flachdichtend	3/8"	12L	13,90
94253	Stecker flachdichtend	1/2"	15L	13,90
94254	Muffe flachdichtend	3/8"	12L	28,90
94255	Muffe flachdichtend	1/2"	15L	28,90



Schutzkappe

Nr.	Bezeichnung	€
50018	Staubkappe zu Stecker flachdichtend	2,05
50019	Staubkappe zu Muffe flachdichtend	2,05



Kupplungs-Muffe

Nr.	Bezeichnung	IG	BG	€
93981	Kupplungs-Stecker flachdichtend	3/4"	3	24,90
50401	Kupplungs-Muffe flachdichtend	3/4"	3	42,90



Halter für Kupplung

Nr.	Bezeichnung	€
50008	Steckerhalter für Bohrung Ø = 18 mm	5,60
12614	Steckerhalter zum Anschweißen	3,90
50009	Halter für Muffe 2-fach, zum Anschweißen	3,90
50010	Halter für Muffe 3-fach, zum Anschweißen	4,90
50011	Halter für Muffe 4-fach, zum Anschweißen	6,10
50470	Sicherungsring zu Muffe	0,80



Schlauchmarkierung

Nr.	Bezeichnung	€
93662	Kennzeichnungspfeil-Blau	0,45
93663	Kennzeichnungspfeil-Gelb	0,45
93664	Kennzeichnungspfeil-Grün	0,45
93665	Kennzeichnungspfeil-Rot	0,45
95337	Kennzeichnungspfeil-Grau	0,45
95335	Kennzeichnungspfeil-Schwarz	0,45
95336	Kennzeichnungspfeil-Weiß	0,45



Kupplungen

Nr.	Bezeichnung	L	G	€
50020	Kupplungs-Muffe Schott passend zu Steyr Serie 80 Überwurfmutter M38x1,5	69,5 mm	AG M30x1,5 IG M22 x 1,5	32,90
91938	Push-Pull Kupplungs-Muffe mit O-Ring Stecker unter Druck kuppelbar	113,3	AG M18 x 1,5	49,90
99929	Push-Pull Kupplungs-Muffe • 15 mm kürzer als Standard Ausführung • unter Druck kuppelbar	98	AG M22 x 1,5	71,90
50021	Push-Pull Kupplungs-Muffe unter Druck kuppelbar	110,3	AG M22 x 1,5	49,90
91940	Push-Pull Kupplungs-Muffe mit O-Ring Stecker unter Druck kuppelbar	110,8	M22 x 1,5	49,90
91941	Push-Pull Kupplungs-Muffe UNF Stecker unter Druck kuppelbar	113,7	AG 7/8"	56,90
50398	Push-Pull Kupplungs-Muffe unter Druck kuppelbar	107,3	IG 1/2"	49,50
93980	Push-Pull Kupplungs-Muffe	107,3	IG 3/4" UNF	49,50
91939	Push-Pull Kupplungs-Muffe unter Druck kuppelbar- lang für Ringnippel	134,8	AG M22 x 1,5	56,90
50400	Push-Pull Kupplungs-Muffe mit Schottverschraubung unter Druck kuppelbar	123,5	AG M22x1,5	52,90
93979	Push-Pull Kupplungs-Muffe mit Schottverschraubung	121,5	M18x1,5	52,90



Abzweig-Verschraubungen

Nr.	Bezeichnung	G	€
50022	Abzweig-Verschraubung	M22x1,5 12L	26,50
50023	Abzweig-Verschraubung	M22x1,5 15L	27,50



Hydraulikkupplungen

Leckölauffang

Nr.	Bezeichnung	A	€
97696	Leckölauffang 45° einfach	-	8,40



97697	Leckölauffang 45° doppelt	55 mm	16,70
97698	Leckölauffang 45° doppelt	72 mm	16,70
97699	Leckölauffang 45° doppelt	82 mm	16,70



97721	PVC-Schlauch NW08 x 11 schwarz L = 2 m		1,90
-------	--	--	------



97722	Y-Schlauchverbindungsstück DN08		2,50
-------	------------------------------------	--	------



97723	Lecköl Sammeltank 600 ccm inkl. Halterung		18,40
-------	---	--	-------



60898	Lecköl Sammeltank mit Klammer		17,90
-------	----------------------------------	--	-------



Neu!

95619	Öldruck Ablasszange Nie mehr Probleme mit dem Kuppeln von Hydraulikanschlüssen, keine överspritzte Kleidung und verschlagene Kupplungsstecker mehr. Das Lecköl wird sauber, sicher und umweltfreundlich in der Zange aufbewahrt.		43,90
-------	--	--	-------



Neu!

Clips für Leckölauffang u. Kennzeichnungsriff

Nr.	Bezeichnung	€
97700	Clips blau	0,50
97701	Clips blau minus	0,50
97702	Clips blau plus	0,50



97703	Clips weiß	0,50
97704	Clips weiß minus	0,50
97705	Clips weiß plus	0,50



97706	Clips gelb	0,50
97707	Clips gelb minus	0,50
97708	Clips gelb plus	0,50



97709	Clips braun	0,50
97710	Clips braun minus	0,50
97711	Clips braun plus	0,50



97712	Clips schwarz	0,50
97713	Clips schwarz minus	0,50
97714	Clips schwarz plus	0,50



97715	Clips rot	0,50
97716	Clips rot minus	0,50
97717	Clips rot plus	0,50



97718	Clips grün	0,50
97719	Clips grün minus	0,50
97720	Clips grün plus	0,50



Nr.	Bezeichnung	€
99928	Kennzeichnungsriff mit Adapter Zur individuellen Markierung von Schlauchleitungen/ Kupplungen mittels Clips (9 verschiedene Farben müssen extra erworben werden). Der robuste Kunststoffgriff erleichtert den Kupplungsvorgang. Inhalt: • 2 x Halbschalen mit Einsatz für Clips (113 mm Länge & für Schläuche bis 26 mm Ø geeignet) • 1x Adapter AG & IG in 1/2" • 2 x Dichtung mit Weichdichtung 1/2" • 4 x Schrauben passender Kupplungs-Stecker: 01877 - 1/2 IG passende Einschraubverschraubungen: - 16498 - M14 x 1,5 AG - 12611 - M16 x 1,5 AG - 02587 - M18 x 1,5 AG - 02415 - M22 x 1,5 AG	13,90



Multikuppler

ermöglicht rasches und sicheres Kuppeln von mehreren Hydraulikanschlüssen gleichzeitig

Schnellkuppler 2PB06 2 Anschlüsse

Nr.	Bezeichnung	€
92257	Schnellkuppler 2PB06 Fixteil 2 x 3/8"	336,90



92258	Schnellkuppler 2PB06 Mobilteil 2 x 3/8"	155,90
-------	--	--------



Multikuppler

ermöglicht rasches und sicheres Kuppeln von mehreren Hydraulikanschlüssen gleichzeitig

Schnellkuppler 2 Anschlüsse

Nr.	Bezeichnung	€
50414	Schnellkuppler 206 Fix-u. Mobilteil	464,90
50415	Schnellkuppler 206 Fixteil 2x3/8"	325,90
50416	Schnellkuppler 206 Mobilteil 2x3/8"	149,90



Schnellkuppler 4 Anschlüsse

Nr.	Bezeichnung	€
50417	Schnellkuppler 506 Fix-u. Mobilteil	614,90
50418	Schnellkuppler 506 Fixteil 4x3/8"	410,90
50419	Schnellkuppler 506 Mobilteil 4x3/8"	214,90



Schnellkuppler 4 Anschlüsse + Elektro 2 fach Stecker

Nr.	Bezeichnung	€
50420	Schnellkuppler 506 Fix-u. Mobilteil	724,90
50421	Schnellkuppler 506 Fixteil 4x3/8"	469,00
50422	Schnellkuppler 506 Mobilteil 4x3/8"	289,00



Schnellkuppler 2PS06 4 Anschlüsse

Nr.	Bezeichnung	€
92259	Schnellkuppler 2PS06 Fixteil 4 x 3/8"	424,90



92260	Schnellkuppler 2PS06 Mobilteil 4 x 3/8"	244,90
-------	--	--------

Hydraulikkupplungen

Nr.	Bezeichnung	€
92261	Schnellkuppler 2PS06 Fixteil 4 x 3/8" E-Kupplung 3-polig	506,90

92262	Schnellkuppler 2PS06 Mobilteil 4 x 3/8" E-Kupplung 3-polig	306,90
-------	--	--------

Faster



Ersatzteile für Festteil Faster

Muffe für Festteil

Nr.	Bezeichnung	G	€
91888	Muffe Baureihe P206, P506, P606, PS06	3/8" BSP	38,60
91889	Muffe Baureihe P206, P506, P606, PS06	1/2" BSP	38,60
91891	Muffe Baureihe P206, P506, P606, PS06	M18x1,5	37,90
91899	Muffe Baureihe P206, P506, P606, PS06	M22x1,5	38,60
91900	Muffe Baureihe P208, P508, P608, PS08	1/2" BSP	43,90
91901	Muffe Baureihe P208, P508, P608, PS08	3/4" UNF	43,90
91902	Muffe Baureihe P208, P508, P608, PS08	M22x1,5	43,90



Ersatzteile für Mobilteil Faster

Stecker für Mobilteil

Nr.	Bezeichnung	G	€
91903	Stecker Baureihe P206, P506, P606, PS06	AG M18x1,5	37,20
91904	Stecker Baureihe P206, P506, P606, PS06	AG M22x1,5	37,20
91905	Stecker Baureihe P206, P506, P606, PS06	IG 3/8" BSP	37,20
91906	Stecker Baureihe P206, P506, P606, PS06	IG 1/2" BSP	37,20
91907	UDK-Stecker Baureihe P206, P506, P606, PS06	IG 3/8" BSP	50,90
91908	UDK-Stecker Baureihe P206, P506, P606, PS06	IG 1/2" BSP	51,70
91909	Stecker Baur. P208, P508, P608, P808, PS08	AG M22x1,5	44,50
91910	Stecker Baur. P208, P508, P608, P808, PS08	IG 1/2" BSP	43,90
91911	UDK-Stecker Baur. P208, P508, P608, P808, PS08	IG 1/2" BSP	58,90



Dichtring für Stecker im Mobilteil

Nr.	Bezeichnung	€
50399	Dichtung für 3/8" Stecker	2,90
91887	Dichtung für 1/2" Stecker	6,90

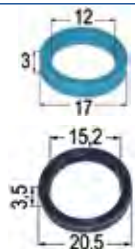

Elektrostecker für Festteil

Nr.	Bezeichnung	€
91912	Elektrostecker 3-polig	63,30
91913	Elektrostecker 7-polig mit 7 Einsteckhülsen für E-Kupplung	92,90

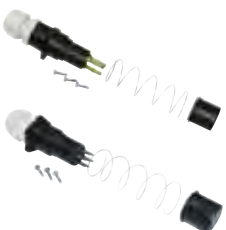

Elektrostecker für Mobilteil

Nr.	Bezeichnung	€
91914	Elektrostecker 3-polig	42,10

91915	Elektrostecker 7-polig	66,90
-------	---------------------------	-------



Staubschutzklappe für Festteil

Nr.	Bezeichnung	€
91919	Staubschutz Baureihe P206, P208	57,30

91920	Staubschutz Baureihe PB06	47,50
-------	------------------------------	-------

91921	Staubschutz Baureihe P506, 508, 510, 5068	56,20
-------	--	-------

91922	Staubschutz Baureihe P606, PS08, PS06	56,20
-------	--	-------



Sperrbolzen für Mobilteil

Nr.	Bezeichnung	€
91917	Sperrbolzen PB06	42,60

91918	Sperrbolzen Baureihe P2/P5/P6	17,10
-------	----------------------------------	-------



Führungsbolzen für Steckerplatte im Mobilteil

Nr.	Bezeichnung	€
91916	Führungsbolzen Baureihe alle außer P808	13,40



Hebel für Festteil

Nr.	Bezeichnung	€
91923	Hebel Baureihe P206	72,70

91924	Hebel zu Festteil Faster Baureihe P208	69,90
-------	---	-------

91925	Hebel Baureihe PB06	93,20
-------	------------------------	-------

91926	Hebel Baureihe P506	81,80
-------	------------------------	-------

91927	Hebel Baureihe P506-1	122,60
-------	--------------------------	--------



Hydraulikschläuche u. -Rohre

Nr.	Bezeichnung	€
91928	Hebel Baureihe P508	122,40



91929	Hebel Baureihe P606,PS06	81,80
-------	-----------------------------	-------



99915	Sicherheitsarretierung zu FASTER KIT SP5 S	18,90
-------	---	-------



Schutzspirale für Schläuche

Nr.	Bezeichnung	€ per m
92550	Schutzspirale ID 13 mm schwarz	3,50
16064	Schutzspirale ID 16 mm schwarz	4,40
16065	Schutzspirale ID 27 mm schwarz	7,30
16066	Schutzspirale ID 43,5 mm schwarz	12,90

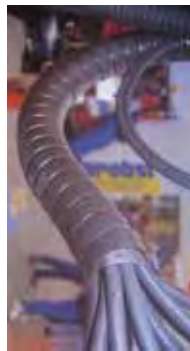

Schutzspirale 25 m

Nr.	Bezeichnung	€
92550K	Schutzspirale ID 13 mm 25 m schwarz	49,00
16064K	Schutzspirale ID 16 mm 25 m schwarz	66,00
16065K	Schutzspirale ID 27 mm 25 m schwarz	99,90
16066K	Schutzspirale ID 43,5 mm 25 m schwarz	169,00

Nr.	Bezeichnung	€ per m
80547	Schutzspirale ID 16 mm gelb	5,70
80548	Schutzspirale ID 28 mm gelb	9,20
80549	Schutzspirale ID 45 mm gelb	16,90



Schutzschlauch Polypropylen

Nr.	Bezeichnung	€/ m
98285	Schutzschlauch Polypropylen ID = 18 mm schwarz	1,50
98286	Schutzschlauch Polypropylen ID = 23 mm schwarz	2,00
98287	Schutzschlauch Polypropylen ID = 30 mm schwarz	2,30
98288	Schutzschlauch Polypropylen ID = 36 mm schwarz	2,60
98289	Schutzschlauch Polypropylen ID = 43 mm schwarz	2,90
98285K	Schutzschlauch Polypropylen ID = 18 mm 50 m schwarz	59,00
98286K	Schutzschlauch Polypropylen ID = 23 mm 50 m schwarz	79,00
98287K	Schutzschlauch Polypropylen ID = 30 mm 50 m schwarz	90,00
98288K	Schutzschlauch Polypropylen ID = 36 mm 50 m schwarz	99,00
98289K	Schutzschlauch Polypropylen ID = 43 mm 50 m schwarz	110,00



60362	Leitungs-Montagestopfen 9 Stk • 3 Stk = 2 - 14 mm • 4 Stk = 6 - 24 mm • 2 Stk = 15 - 45 mm	49,90
-------	---	-------



Hydraulikschläuche kpl.

Hochdruckschlauch NW6
mit zwei Stahleinlagen



Nr.	Bezeichnung	Gewinde	zu Rohr	Länge mm	€
86392	Schlauch	M14 x 1,5 gerade	8L	300	7,10
86393	Schlauch	M14 x 1,5 gerade	8L	400	7,80
86394	Schlauch	M14 x 1,5 gerade	8L	500	8,20
50024	Schlauch	M14 x 1,5 gerade	8L	600	8,50
50025	Schlauch	M14 x 1,5 gerade	8L	800	9,60
50026	Schlauch	M14 x 1,5 gerade	8L	1000	10,50
50027	Schlauch	M14 x 1,5 gerade	8L	1200	11,60
50362	Schlauch	M14 x 1,5 gerade	8L	1400	11,90
50363	Schlauch	M14 x 1,5 gerade	8L	1600	13,20
50364	Schlauch	M14 x 1,5 gerade	8L	1800	14,40
50365	Schlauch	M14 x 1,5 gerade	8L	2000	15,40
86395	Schlauch	M14 x 1,5 gerade	8L	2500	17,40
86396	Schlauch	M14 x 1,5 gerade	8L	3000	19,90
86397	Schlauch	M14 x 1,5 gerade	8L	4000	28,90
86398	Schlauch	M14 x 1,5 gerade	8L	5000	35,90

Hochdruckschlauch NW8
mit zwei Stahleinlagen

Nr.	Bezeichnung	Gewinde	zu Rohr	Länge mm	€
86399	Schlauch	M16 x 1,5 gerade	10L	300	7,40
86400	Schlauch	M16 x 1,5 gerade	10L	400	8,10
86401	Schlauch	M16 x 1,5 gerade	10L	500	8,40
50028	Schlauch	M16 x 1,5 gerade	10L	600	8,70
50029	Schlauch	M16 x 1,5 gerade	10L	800	10,00
50030	Schlauch	M16 x 1,5 gerade	10L	1000	11,10
50031	Schlauch	M16 x 1,5 gerade	10L	1200	12,00
50366	Schlauch	M16 x 1,5 gerade	10L	1400	12,30
50367	Schlauch	M16 x 1,5 gerade	10L	1600	12,90
50368	Schlauch	M16 x 1,5 gerade	10L	1800	14,50
50369	Schlauch	M16 x 1,5 gerade	10L	2000	15,40
86402	Schlauch	M16 x 1,5 gerade	10L	2500	19,50
86403	Schlauch	M16 x 1,5 gerade	10L	3000	21,30
86404	Schlauch	M16 x 1,5 gerade	10L	4000	29,50
86405	Schlauch	M16 x 1,5 gerade	10L	5000	36,90

Hochdruckschlauch NW10
mit zwei Stahleinlagen

Nr.	Bezeichnung	Gewinde	zu Rohr	Länge mm	€
86406	Schlauch	M18 x 1,5 gerade	12L	200	7,10
86407	Schlauch	M18 x 1,5 gerade	12L	300	7,50
50032	Schlauch	M18 x 1,5 gerade	12L	400	7,90
50033	Schlauch	M18 x 1,5 gerade	12L	500	8,60
50034	Schlauch	M18 x 1,5 gerade	12L	600	8,90
86408	Schlauch	M18 x 1,5 gerade	12L	700	9,50
50035	Schlauch	M18 x 1,5 gerade	12L	800	9,80
86409	Schlauch	M18 x 1,5 gerade	12L	900	10,60
50036	Schlauch	M18 x 1,5 gerade	12L	1000	11,30
50037	Schlauch	M18 x 1,5 gerade	12L	1200	13,20
50038	Schlauch	M18 x 1,5 gerade	12L	1400	13,50
50039	Schlauch	M18 x 1,5 gerade	12L	1600	16,00
50040	Schlauch	M18 x 1,5 gerade	12L	1800	16,50
50041	Schlauch	M18 x 1,5 gerade	12L	2000	17,60
50042	Schlauch	M18 x 1,5 gerade	12L	2500	20,70
50043	Schlauch	M18 x 1,5 gerade	12L	3000	21,90
50355	Schlauch	M18 x 1,5 gerade	12L	4000	30,90
50353	Schlauch	M18 x 1,5 gerade	12L	5000	37,90
86426	Schlauch	M18 x 1,5 gerade	12L	6500	49,00
86410	Schlauch	M18 x 1,5 gerade	12L	8000	59,00

Hydraulikverschraubungen

Hochdruckschlauch NW12 mit zwei Stahleinlagen



Nr.	Bezeichnung	Gewinde	zu Rohr	Länge mm	€
86411	Schlauch	M22 x 1,5 gerade	15L	200	8,40
86412	Schlauch	M22 x 1,5 gerade	15L	300	9,20
50044	Schlauch	M22 x 1,5 gerade	15L	400	10,10
50045	Schlauch	M22 x 1,5 gerade	15L	500	11,20
50046	Schlauch	M22 x 1,5 gerade	15L	600	12,20
86413	Schlauch	M22 x 1,5 gerade	15L	700	12,90
50047	Schlauch	M22 x 1,5 gerade	15L	800	13,40
86414	Schlauch	M22 x 1,5 gerade	15L	900	14,20
50048	Schlauch	M22 x 1,5 gerade	15L	1000	14,90
50049	Schlauch	M22 x 1,5 gerade	15L	1200	16,50
50050	Schlauch	M22 x 1,5 gerade	15L	1400	18,70
50051	Schlauch	M22 x 1,5 gerade	15L	1600	19,70
50052	Schlauch	M22 x 1,5 gerade	15L	1800	20,90
50053	Schlauch	M22 x 1,5 gerade	15L	2000	22,90
50054	Schlauch	M22 x 1,5 gerade	15L	2500	26,10
50055	Schlauch	M22 x 1,5 gerade	15L	3000	30,90
50356	Schlauch	M22 x 1,5 gerade	15L	4000	41,90
50354	Schlauch	M22 x 1,5 gerade	15L	5000	48,90

Hochdruckschlauch NW16 mit zwei Stahleinlagen

Nr.	Bezeichnung	Gewinde	zu Rohr	Länge mm	€
89913	Schlauch	M26 x 1,5 gerade	18L	500	18,50
89912	Schlauch	M26 x 1,5 gerade	18L	600	19,60
86427	Schlauch	M26 x 1,5 gerade	18L	800	22,90
86428	Schlauch	M26 x 1,5 gerade	18L	1000	25,90
86429	Schlauch	M26 x 1,5 gerade	18L	1250	27,90
86430	Schlauch	M26 x 1,5 gerade	18L	1500	31,90
89914	Schlauch	M26 x 1,5 gerade	18L	1750	36,90
86431	Schlauch	M26 x 1,5 gerade	18L	2000	39,60

Hochdruckschlauch NW20 mit zwei Stahleinlagen

Nr.	Bezeichnung	Gewinde	zu Rohr	Länge mm	€
89915	Schlauch	M30 x 2 gerade	22L	500	19,90
89916	Schlauch	M30 x 2 gerade	22L	600	23,90
86432	Schlauch	M30 x 2 gerade	22L	800	25,90
86433	Schlauch	M30 x 2 gerade	22L	1000	28,90
86434	Schlauch	M30 x 2 gerade	22L	1250	31,90
86435	Schlauch	M30 x 2 gerade	22L	1500	36,90
89917	Schlauch	M30 x 2 gerade	22L	1750	39,90
86436	Schlauch	M30 x 2 gerade	22L	2000	43,90

Hochdruckschlauch gerade/gebogen NW10 mit zwei Stahleinlagen



Nr.	Bezeichnung	Gewinde	zu Rohr	Länge mm	€
86415	Schlauch	M18 x 1,5 ger./geb.	12L	200	7,90
86416	Schlauch	M18 x 1,5 ger./geb.	12L	300	8,50
86417	Schlauch	M18 x 1,5 ger./geb.	12L	400	8,90
86418	Schlauch	M18 x 1,5 ger./geb.	12L	500	9,90
50056	Schlauch	M18 x 1,5 ger./geb.	12L	600	10,20
86419	Schlauch	M18 x 1,5 ger./geb.	12L	700	10,80
50057	Schlauch	M18 x 1,5 ger./geb.	12L	800	11,20
86420	Schlauch	M18 x 1,5 ger./geb.	12L	900	11,90
50058	Schlauch	M18 x 1,5 ger./geb.	12L	1000	12,90
50059	Schlauch	M18 x 1,5 ger./geb.	12L	1200	14,20
50060	Schlauch	M18 x 1,5 ger./geb.	12L	1400	15,90
50061	Schlauch	M18 x 1,5 ger./geb.	12L	1600	17,80
50357	Schlauch	M18 x 1,5 ger./geb.	12L	2000	20,50
50358	Schlauch	M18 x 1,5 ger./geb.	12L	2500	22,50
50361	Schlauch	M18 x 1,5 ger./geb.	12L	3000	25,80

Hochdruckschlauch gerade/gebogen NW12 mit zwei Stahleinlagen

Nr.	Bezeichnung	Gewinde	zu Rohr	Länge mm	€
86421	Schlauch	M22 x 1,5 ger./geb.	15L	300	11,50
86422	Schlauch	M22 x 1,5 ger./geb.	15L	400	12,50
86423	Schlauch	M22 x 1,5 ger./geb.	15L	500	12,80
50062	Schlauch	M22 x 1,5 ger./geb.	15L	600	13,20
86424	Schlauch	M22 x 1,5 ger./geb.	15L	700	14,20
50063	Schlauch	M22 x 1,5 ger./geb.	15L	800	14,90
86425	Schlauch	M22 x 1,5 ger./geb.	15L	900	15,90
50064	Schlauch	M22 x 1,5 ger./geb.	15L	1000	15,90
50065	Schlauch	M22 x 1,5 ger./geb.	15L	1200	17,90
50066	Schlauch	M22 x 1,5 ger./geb.	15L	1400	19,50
50067	Schlauch	M22 x 1,5 ger./geb.	15L	1600	21,50
50359	Schlauch	M22 x 1,5 ger./geb.	15L	2000	24,50
50360	Schlauch	M22 x 1,5 ger./geb.	15L	2500	30,90

Hydraulikrohre verzinkt

Hydraulikrohre werden bis zu einer Länge von 2 m geliefert



Nr.	Bezeichnung	Ø x Stärke mm	Betriebsdruck Bar	€ per m
50068	Hydraulikrohr	6 x 1,0	389	4,70
50069	Hydraulikrohr	8 x 1,0	333	5,20
50070	Hydraulikrohr	10 x 1,5	373	5,80
50071	Hydraulikrohr	12 x 1,5	353	6,50
50072	Hydraulikrohr	15 x 1,5	282	7,20
50073	Hydraulikrohr	18 x 2,0	313	8,95
87246	Hydraulikrohr	20 x 2,0	282	12,50
87247	Hydraulikrohr	22 x 0,2	256	13,50
87248	Hydraulikrohr	25 x 3,0	338	17,90
87249	Hydraulikrohr	28 x 2,0	201	15,90
87250	Hydraulikrohr	30 x 3,0	282	21,90
87251	Hydraulikrohr	35 x 3,0	242	25,90
87252	Hydraulikrohr	38 x 5,0	371	36,90
87253	Hydraulikrohr	42 x 3,0	201	32,90

Rohrschellen mit Gummiprofil

Nr.	Bezeichnung	€
52242	Rohrschelle zu 8 mm Rohr	0,70
01838	Rohrschelle zu 10 mm Rohr	0,70
01839	Rohrschelle zu 12 mm Rohr	0,70
01840	Rohrschelle zu 15 mm Rohr	0,76
52245	Rohrschelle zu 18 mm Rohr	0,85

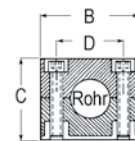
Einfach-Rohrschellen zum Anschweißen

Nr.	Bezeichnung	Rohr mm	D	B mm	C mm	€
02413	Einfach-Rohrschelle	6	20	37	28	1,80
02414	Einfach-Rohrschelle	8	20	37	28	1,90
02546	Einfach-Rohrschelle	10	20	37	28	1,90
02529	Einfach-Rohrschelle	12	20	37	28	1,90
02411	Einfach-Rohrschelle	14	26	43	33	2,10
02547	Einfach-Rohrschelle	15	26	43	33	2,10
02530	Einfach-Rohrschelle	16	26	43	33	2,10
02548	Einfach-Rohrschelle	18	26	43	33	2,20
02549	Einfach-Rohrschelle	20	33	50	36	2,40
02531	Einfach-Rohrschelle	22	33	50	36	2,40
02550	Einfach-Rohrschelle	25	33	50	36	2,50
02532	Einfach-Rohrschelle	28	40	57	44	2,80
86787	Einfach-Rohrschelle	30	40	57	44	2,80
86788	Einfach-Rohrschelle	35	52	70	57	3,50
86789	Einfach-Rohrschelle	38	52	70	57	3,50
86790	Einfach-Rohrschelle	42	52	70	57	3,50

Hydraulikverschraubungen

Doppel-Rohrschellen

zum Anschweißen

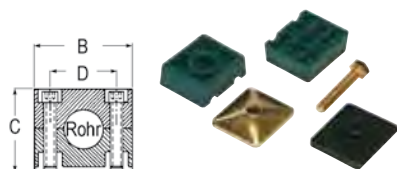

Nr.	Bezeichnung	Rohr mm	D	B mm	C mm	€
02435	Doppel-Rohrschelle	6	20	36	25	2,20
02436	Doppel-Rohrschelle	8	20	36	25	2,20
02552	Doppel-Rohrschelle	10	20	36	25	2,30
02533	Doppel-Rohrschelle	12	20	36	25	2,40
02437	Doppel-Rohrschelle	14	29	53	26	2,50
02553	Doppel-Rohrschelle	15	29	53	26	2,40
02534	Doppel-Rohrschelle	16	29	53	26	2,60
02554	Doppel-Rohrschelle	18	29	53	26	2,70
02555	Doppel-Rohrschelle	20	36	67	37	2,90
02535	Doppel-Rohrschelle	22	36	67	37	3,00
02556	Doppel-Rohrschelle	25	36	67	37	3,00
02536	Doppel-Rohrschelle	28	45	82	42	3,10

Gerade-Verschraubungen

Nr.	Bezeichnung	G	Rohr mm	€
02459	Verschraubung L	M12x1,5	6	1,80
02495	Verschraubung L	M14 x 1,5	8	2,10
02523	Verschraubung L	M16 x 1,5	10	2,60
02524	Verschraubung L	M18 x 1,5	12	2,80
02416	Verschraubung L	M22 x 1,5	15	3,80
16508	Verschraubung L	M26 x 1,5	18	5,90
86564	Verschraubung L	M30 x 2,0	22	8,70
86565	Verschraubung L	M36 x 2,0	28	15,90
86566	Verschraubung L	M45 x 2,0	35	21,50
86567	Verschraubung L	M52 x 2,0	42	27,50
86568	Verschraubung S	M14 x 1,5	6	2,50
86569	Verschraubung S	M16 x 1,5	8	2,70
86570	Verschraubung S	M18 x 1,5	10	3,40
16511	Verschraubung S	M20 x 1,5	12	3,80
02443	Verschraubung S	M22 x 1,5	14	6,50
02445	Verschraubung S	M24 x 1,5	16	6,50
86571	Verschraubung S	M30 x 2,0	20	10,30
86572	Verschraubung S	M36 x 2,0	25	15,90
86573	Verschraubung S	M42 x 2,0	30	23,90
86574	Verschraubung S	M52 x 2,0	38	32,90



Überwurfmuttern



Nr.	Bezeichnung	Gewinde	Rohr mm	SW mm	€
12293	Überwurfmutter L	M 12 x1,5	6	14	0,40
02421	Überwurfmutter L	M 14 x1,5	8	17	0,40
02420	Überwurfmutter L	M 16 x1,5	10	19	0,50
02424	Überwurfmutter L	M 18 x1,5	12	22	0,55
02426	Überwurfmutter L	M 22 x1,5	15	27	0,85
02433	Überwurfmutter L	M26 x 1,5	18	32	1,45
86469	Überwurfmutter L	M30 x 2,0	22	36	1,70
86470	Überwurfmutter L	M36 x 2,0	28	41	2,80
86471	Überwurfmutter L	M45 x 2,0	35	50	4,10
86472	Überwurfmutter L	M52 x 2,0	42	60	5,50
86473	Überwurfmutter S	M14 x 1,5	6	17	0,40
86474	Überwurfmutter S	M16 x 1,5	8	19	0,45
86475	Überwurfmutter S	M18 x 1,5	10	22	0,60
86476	Überwurfmutter S	M20 x 1,5	12	24	0,75
86477	Überwurfmutter S	M22 x 1,5	14	27	0,95
86478	Überwurfmutter S	M24 x 1,5	16	30	1,20
86479	Überwurfmutter S	M30 x 2,0	20	36	1,95
86480	Überwurfmutter S	M36 x 2,0	25	46	3,60
86481	Überwurfmutter S	M42 x 2,0	30	50	4,90
86482	Überwurfmutter S	M52 x 2,0	38	60	7,80

Winkel-Verschraubungen



Nr.	Bezeichnung	G	Rohr mm	€
02461	Winkel-Verschraubung L	M12x1,5	6	4,30
02496	Winkel-Verschraubung L	M14 x 1,5	8	4,40
02517	Winkel-Verschraubung L	M16 x 1,5	10	4,55
02518	Winkel-Verschraubung L	M18 x 1,5	12	5,40
02417	Winkel-Verschraubung L	M22 x 1,5	15	7,10
16512	Winkel-Verschraubung L	M26 x 1,5	18	9,90
86575	Winkel-Verschraubung L	M30 x 2,0	22	15,90
86576	Winkel-Verschraubung L	M36 x 2,0	28	24,90
86577	Winkel-Verschraubung L	M45 x 2,0	35	36,50
86578	Winkel-Verschraubung L	M52 x 2,0	42	47,50
86579	Winkel-Verschraubung S	M14 x 1,5	6	5,40
86580	Winkel-Verschraubung S	M16 x 1,5	8	5,80
86581	Winkel-Verschraubung S	M18 x 1,5	10	6,80
86582	Winkel-Verschraubung S	M20 x 1,5	12	7,50
86583	Winkel-Verschraubung S	M22 x 1,5	14	12,90
86584	Winkel-Verschraubung S	M24 x 1,5	16	10,90
86585	Winkel-Verschraubung S	M30 x 2,0	20	16,50
86586	Winkel-Verschraubung S	M36 x 2,0	25	26,90
86587	Winkel-Verschraubung S	M42 x 2,0	30	36,50
86588	Winkel-Verschraubung S	M52 x 2,0	38	53,90

Schneidringe

Nr.	Bezeichnung	Rohr mm	€
12292	Schneidring	6	0,40
02438	Schneidring	8	0,40
02440	Schneidring	10	0,50
02441	Schneidring	12	0,50
86491	Schneidring	14	0,65
02442	Schneidring	15	0,60
86492	Schneidring	16	0,70
02444	Schneidring	18	0,80
86493	Schneidring	20	1,30
86483	Schneidring	22	0,95
86494	Schneidring	25	1,45
86484	Schneidring	28	1,20
86495	Schneidring	30	1,75
86485	Schneidring	35	1,60
86496	Schneidring	38	2,40
86486	Schneidring	42	2,70



T-Verschraubungen

Nr.	Bezeichnung	G	Rohr mm	€
02455	T-Verschraubung L	M12 x 1,5	6	5,50
02525	T-Verschraubung L	M14 x 1,5	8	5,60
02526	T-Verschraubung L	M16 x 1,5	10	6,30
02527	T-Verschraubung L	M18 x 1,5	12	7,20
02419	T-Verschraubung L	M22 x 1,5	15	9,80
16518	T-Verschraubung L	M26 x 1,5	18	13,50
86589	T-Verschraubung L	M26 x 1,5	22	21,90
86590	T-Verschraubung L	M36 x 2,0	28	34,90
86591	T-Verschraubung L	M45 x 2,0	35	39,80
86592	T-Verschraubung L	M52 x 2,0	42	57,90

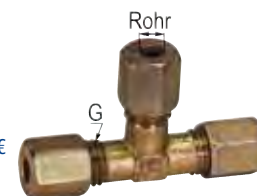

Hydraulikverschraubungen

T-Verschraubungen

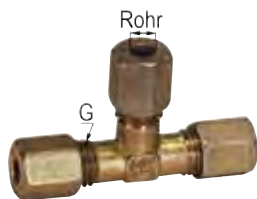

Nr.	Bezeichnung	G	Rohr mm	€
86593	T-Verschraubung S	M14 x 1,5	6	5,80
86594	T-Verschraubung S	M16 x 1,5	8	6,50
86595	T-Verschraubung S	M18 x 1,5	10	8,40
86596	T-Verschraubung S	M20 x 1,5	12	8,50
86597	T-Verschraubung S	M22 x 1,5	14	14,90
86598	T-Verschraubung S	M24 x 1,5	16	13,10
86599	T-Verschraubung S	M30 x 2,0	20	22,90
86600	T-Verschraubung S	M36 x 2,0	25	30,90
86601	T-Verschraubung S	M42 x 2	30	43,90
86602	T-Verschraubung S	M52 x 2	38	61,90

Kreuzverschraubungen

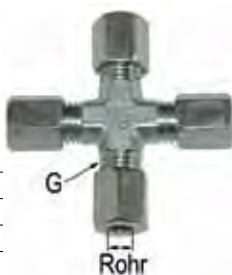

Nr.	Bezeichnung	G	Rohr mm	€
86603	Verschraubung	M12 x 1,5	6	10,90
86604	Verschraubung	M14 x 1,5	8	12,90
86605	Verschraubung	M16 x 1,5	10	14,90
86606	Verschraubung	M18 x 1,5	12	16,90
86607	Verschraubung	M22 x 1,5	15	25,90
86608	Verschraubung	M26 x 1,5	18	33,90

Gerade-Reduzierungen



Nr.	Bezeichnung	Rohr mm	Rohr 1 mm	G	G1	€
50075	Reduzierung L	8	6	M14 x 1,5	M12 x 1,5	3,85
50076	Reduzierung L	10	6	M16 x 1,5	M12 x 1,5	4,30
50077	Reduzierung L	10	8	M16 x 1,5	M14 x 1,5	4,75
86610	Reduzierung L	12	6	M18 x 1,5	M12 x 1,5	5,40
50078	Reduzierung L	12	8	M18 x 1,5	M14 x 1,5	5,90
50079	Reduzierung L	12	10	M18 x 1,5	M16 x 1,5	4,96
86611	Reduzierung L	15	6	M22 x 1,5	M12 x 1,5	11,90
86612	Reduzierung L	15	8	M22 x 1,5	M14 x 1,5	7,10
50080	Reduzierung L	15	10	M22 x 1,5	M16 x 1,5	5,86
50081	Reduzierung L	15	12	M22 x 1,5	M18 x 1,5	8,30
86613	Reduzierung L	18	10	M26 x 1,5	M16 x 1,5	9,60
86614	Reduzierung L	18	12	M26 x 1,5	M18 x 1,5	8,90
50082	Reduzierung L	18	15	M26 x 1,5	M22 x 1,5	10,40
86615	Reduzierung L	22	15	M30 x 2,0	M22 x 1,5	11,90
86616	Reduzierung L	22	18	M30 x 2,0	M26 x 1,5	12,50
86617	Reduzierung L	28	18	M36 x 2,0	M26 x 1,5	23,90
86618	Reduzierung L	28	22	M36 x 2,0	M30 x 2,0	22,90
86619	Reduzierung L	35	28	M45 x 2,0	M36 x 2,0	30,90

86620	Reduzierung S	10	8	M18 x 1,5	M16 x 1,5	7,50
86621	Reduzierung S	12	10	M20 x 1,5	M18 x 1,5	7,50
86622	Reduzierung S	14	12	M22 x 1,5	M20 x 1,5	14,40
86623	Reduzierung S	16	14	M24 x 1,5	M22 x 1,5	14,50
86624	Reduzierung S	20	16	M30 x 2,0	M24 x 1,5	13,90
86625	Reduzierung S	25	20	M36 x 2,0	M30 x 2,0	23,90
86626	Reduzierung S	30	25	M42 x 2,0	M36 x 2,0	34,90
86627	Reduzierung S	38	30	M52 x 2,0	M42 x 2,0	55,90

Konus-Reduzieranschluss



Nr.	Bezeichnung	Rohr mm	Rohr 1 mm	G	G1	€
50083	Reduzieranschluss	8	6	M14 x 1,5	M12 x 1,5	4,30
86664	Reduzieranschluss	10	6	M16 x 1,5	M12 x 1,5	3,90
50084	Reduzieranschluss	10	8	M16 x 1,5	M14 x 1,5	4,40
50085	Reduzieranschluss	12	8	M18 x 1,5	M14 x 1,5	4,50
50086	Reduzieranschluss	12	10	M18 x 1,5	M16 x 1,5	4,60
50087	Reduzieranschluss	15	10	M22 x 1,5	M16 x 1,5	4,80
86665	Reduzieranschluss	15	8	M22 x 1,5	M14 x 1,5	4,90
50088	Reduzieranschluss	15	12	M22 x 1,5	M18 x 1,5	4,96
86666	Reduzieranschluss	18	10	M26 x 1,5	M16 x 1,5	5,90
86667	Reduzieranschluss	18	12	M26 x 1,5	M18 x 1,5	6,20
50089	Reduzieranschluss	18	15	M26 x 1,5	M22 x 1,5	5,95
86668	Reduzieranschluss	22	12	M30 x 2,0	M18 x 1,5	7,90
86669	Reduzieranschluss	22	15	M30 x 2,0	M22 x 1,5	6,90
86670	Reduzieranschluss	22	18	M30 x 2,0	M26 x 1,5	8,90
86773	Reduzieranschluss	28	15	M36 x 2,0	M22 x 1,5	15,40
86671	Reduzieranschluss	28	18	M36 x 2,0	M26 x 1,5	15,90
86672	Reduzieranschluss	28	22	M36 x 2,0	M30 x 2,0	12,90
86774	Reduzieranschluss	35	15	M45 x 2,0	M22 x 1,5	23,90
86775	Reduzieranschluss	35	18	M45 x 2,0	M26 x 1,5	22,90
86776	Reduzieranschluss	35	22	M45 x 2,0	M30 x 2,0	22,90
86777	Reduzieranschluss	35	28	M45 x 2,0	M36 x 2,0	23,90
86778	Reduzieranschluss	42	18	M52 x 2,0	M26 x 1,5	35,90
86779	Reduzieranschluss	42	22	M52 x 2,0	M30 x 2,0	31,90
86780	Reduzieranschluss	42	28	M52 x 2,0	M36 x 2,0	28,50
86781	Reduzieranschluss	42	35	M52 x 2,0	M45 x 2,0	33,80

Gerade-Verbindungen

Nr.	Bezeichnung	Rohr mm	G	€
50090	Gerade-Verbindung L	6	M12 x 1,5	7,50
50091	Gerade-Verbindung L	8	M14 x 1,5	8,10
50092	Gerade-Verbindung L	10	M16 x 1,5	8,90
50093	Gerade-Verbindung L	12	M18 x 1,5	9,40
50094	Gerade-Verbindung L	15	M22 x 1,5	10,60
50095	Gerade-Verbindung L	18	M26 x 1,5	11,00
86721	Gerade-Verbindung L	22	M30 x 2,0	11,50
86782	Gerade-Verbindung S	8	M16 x 1,5	7,90
86783	Gerade-Verbindung S	10	M18 x 1,5	9,50
86784	Gerade-Verbindung S	12	M20 x 1,5	9,90
86785	Gerade-Verbindung S	14	M22 x 1,5	11,90
86786	Gerade-Verbindung S	16	M24 x 1,5	11,90



Einstellbare Winkelverschraubungen



Nr.	Bezeichnung	Rohr mm	G	€
50096	Winkelverschraubung L	6	M12 x 1,5	5,20
50097	Winkelverschraubung L	8	M14 x 1,5	5,40
50098	Winkelverschraubung L	10	M16 x 1,5	5,80
50099	Winkelverschraubung L	12	M18 x 1,5	7,20
50100	Winkelverschraubung L	15	M22 x 1,5	8,50
50101	Winkelverschraubung L	18	M26 x 1,5	11,40
86679	Winkelverschraubung L	22	M30 x 2,0	14,90
86680	Winkelverschraubung L	28	M36 x 2,0	22,90
86681	Winkelverschraubung L	35	M45 x 2,0	35,90
86682	Winkelverschraubung L	42	M52 x 2,0	48,90

Hydraulikverschraubungen

Einstellbare Winkelverschraubungen

Nr.	Bezeichnung	Rohr mm	G	€
86683	Winkelverschraubung S	6	M14 x 1,5	4,90
86684	Winkelverschraubung S	8	M16 x 1,5	5,50
86685	Winkelverschraubung S	10	M18 x 1,5	6,40
86686	Winkelverschraubung S	12	M20 x 1,5	6,90
86687	Winkelverschraubung S	14	M22 x 1,5	9,90
86688	Winkelverschraubung S	16	M24 x 1,5	8,90
86689	Winkelverschraubung S	20	M30 x 2,0	14,60
86690	Winkelverschraubung S	25	M36 x 2,0	20,90
86691	Winkelverschraubung S	30	M42 x 2,0	26,90
86692	Winkelverschraubung S	38	M52 x 2,0	45,90

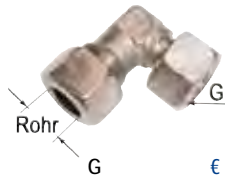

Einstellbare T-Verschraubungen

Nr.	Bezeichnung	Rohr mm	G	€
50102	T - Verschraubung L	6	M12 x 1,5	6,80
50103	T - Verschraubung L	8	M14 x 1,5	7,40
50104	T - Verschraubung L	10	M16 x 1,5	8,40
50105	T - Verschraubung L	12	M18 x 1,5	9,50
50106	T - Verschraubung L	15	M22 x 1,5	12,30
50107	T - Verschraubung L	18	M26 x 1,5	15,40
86693	T - Verschraubung L	22	M30 x 2,0	22,90
86694	T - Verschraubung L	28	M36 x 2,0	28,90
86695	T - Verschraubung L	35	M45 x 2,0	44,90
86696	T - Verschraubung L	42	M45 x 2,0	62,90
86697	T - Verschraubung S	6	M14 x 1,5	8,90
86698	T - Verschraubung S	8	M16 x 1,5	8,50
86699	T - Verschraubung S	10	M18 x 1,5	9,90
86700	T - Verschraubung S	12	M20 x 1,5	10,90
86701	T - Verschraubung S	14	M22 x 1,5	15,90
86702	T - Verschraubung S	16	M24 x 1,5	15,90
86703	T - Verschraubung S	20	M30 x 2,0	22,90
86704	T - Verschraubung S	25	M36 x 2,0	34,90
86705	T - Verschraubung S	30	M42 x 2,0	45,90
86706	T - Verschraubung S	38	M52 x 2,0	64,90

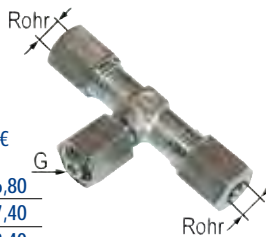

Einstellbare L-Verschraubungen

Nr.	Bezeichnung	Rohr mm	G	€
50108	L - Verschraubung L	6	M12 x 1,5	7,30
50109	L - Verschraubung L	8	M14 x 1,5	7,60
50110	L - Verschraubung L	10	M16 x 1,5	9,20
50111	L - Verschraubung L	12	M18 x 1,5	10,40
50112	L - Verschraubung L	15	M22 x 1,5	12,60
50113	L - Verschraubung L	18	M26 x 1,5	16,20
86707	L - Verschraubung L	22	M30 x 2,0	21,90
86708	L - Verschraubung L	28	M36 x 2,0	31,90
86709	L - Verschraubung L	35	M45 x 2,0	43,90
86710	L - Verschraubung L	42	M52 x 2,0	64,90
86711	L - Verschraubung S	6	M14 x 1,5	7,50
86712	L - Verschraubung S	8	M16 x 1,5	7,60
86713	L - Verschraubung S	10	M18 x 1,5	9,30
86714	L - Verschraubung S	12	M20 x 1,5	10,50
86715	L - Verschraubung S	14	M22 x 1,5	16,90
86716	L - Verschraubung S	16	M24 x 1,5	16,90
86717	L - Verschraubung S	20	M30 x 2,0	22,90
86718	L - Verschraubung S	25	M36 x 2,0	32,90
86719	L - Verschraubung S	30	M42 x 2,0	44,90
86720	L - Verschraubung S	38	M52 x 2,0	67,90

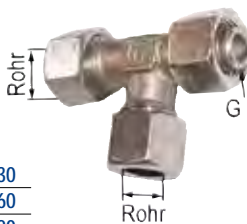

Verbindungsstücke 90°

Nr.	Bezeichnung	Rohr mm	Rohr 1 mm	G	G1	€
50334	Verbindungsstück	6L	6L	M12x1,5	M12x1,5	18,90
50335	Verbindungsstück	8L	8L	M14x1,5	M14x1,5	14,90
50336	Verbindungsstück	10L	10L	M16x1,5	M16x1,5	15,90
50338	Verbindungsstück	12L	12L	M18x1,5	M18x1,5	15,90
50339	Verbindungsstück	15L	12L	M22x1,5	M18x1,5	17,90
50340	Verbindungsstück	15L	15L	M22x1,5	M22x1,5	15,90



Gerade Schottverschraubungen

Nr.	Bezeichnung	G	zu Rohr	€
50329	Schottverschraubung L	M12 x 1,5	6L	3,20
50330	Schottverschraubung L	M14 x 1,5	8L	3,30
50331	Schottverschraubung L	M16 x 1,5	10L	3,90
50332	Schottverschraubung L	M18 x 1,5	12L	4,60
50333	Schottverschraubung L	M22 x 1,5	15L	5,60
86628	Schottverschraubung L	M26 x 1,5	18L	7,80
86629	Schottverschraubung L	M30 x 2,0	22L	13,90
86630	Schottverschraubung L	M36 x 2,0	26L	18,00
86631	Schottverschraubung L	M45 x 2,0	35L	41,90
86632	Schottverschraubung L	M52 x 2,0	42L	46,90
86633	Schottverschraubung S	M14 x 1,5	6S	3,90
86634	Schottverschraubung S	M16 x 1,5	8S	4,50
86635	Schottverschraubung S	M18 x 1,5	10S	4,80
86636	Schottverschraubung S	M20 x 1,5	12S	6,50
86637	Schottverschraubung S	M22 x 1,5	14S	12,90
86638	Schottverschraubung S	M24 x 1,5	16S	9,90
86639	Schottverschraubung S	M30 x 2,0	20S	16,80
86640	Schottverschraubung S	M36 x 2,0	25S	26,90
86641	Schottverschraubung S	M42 x 2,0	30S	34,90
86642	Schottverschraubung S	M52 x 2,0	38S	75,90



Winkel-Schwenkverschraubungen

Nr.	Bezeichnung	Rohr mm	G	€
86548	Schwenkverschraubung L	6	M10 x 1,5	8,90
86549	Schwenkverschraubung L	8	M12 x 1,5	10,50
50114	Schwenkverschraubung L	10	M14 x 1,5	9,80
50115	Schwenkverschraubung L	12	M16 x 1,5	10,80
50116	Schwenkverschraubung L	12	M18 x 1,5	14,40
50117	Schwenkverschraubung L	15	M18 x 1,5	13,40
50118	Schwenkverschraubung L	15	M22 x 1,5	22,90
86550	Schwenkverschraubung L	18	M22 x 1,5	20,50
86551	Schwenkverschraubung L	22	M26 x 1,5	26,90
86552	Schwenkverschraubung S	8	M14 x 1,5	11,50
86553	Schwenkverschraubung S	10	M16 x 1,5	12,90
86554	Schwenkverschraubung S	12	M18 x 1,5	13,10
86555	Schwenkverschraubung S	14	M20 x 1,5	18,90
86556	Schwenkverschraubung S	16	M22 x 1,5	19,80
09207	Schwenkverschraubung L	8	1/4"	8,60
09208	Schwenkverschraubung L	10	1/4"	8,80
09209	Schwenkverschraubung L	12	3/8"	11,20
09210	Schwenkverschraubung L	15	1/2"	14,10
86557	Schwenkverschraubung L	18	1/2"	16,90
86558	Schwenkverschraubung L	22	3/4"	23,90
86559	Schwenkverschraubung S	8	1/4"	10,90
86560	Schwenkverschraubung S	10	3/8"	13,90
86561	Schwenkverschraubung S	12	3/8"	12,90
86562	Schwenkverschraubung S	14	1/2"	19,50
86563	Schwenkverschraubung S	16	1/2"	19,80



Hydraulikverschraubungen

Gerade

Einschraubverschraubungen

Nr.	Bezeichnung	Rohr mm	G	€
50120	Verschraubung L	6	M10 x 1	1,50
50121	Verschraubung L	8	M12 x 1,5	1,70
50122	Verschraubung L	8	M18 x 1,5	4,06
50123	Verschraubung L	10	M14 x 1,5	2,50
50301	Verschraubung L	12	M14 x 1,5	6,40
50124	Verschraubung L	10	M18 x 1,5	4,96
50125	Verschraubung L	10	M22 x 1,5	8,50
50126	Verschraubung L	12	M16 x 1,5	2,60
50127	Verschraubung L	12	M18 x 1,5	4,40
50128	Verschraubung L	12	M22 x 1,5	5,40
92693	Verschraubung L	15	M16 x 1,5	4,20
50129	Verschraubung L	15	M18 x 1,5	3,50
50130	Verschraubung L	15	M22 x 1,5	5,40
50131	Verschraubung L	18	M22 x 1,5	4,06
86507	Verschraubung L	22	M26 x 1,5	5,50
86508	Verschraubung L	28	M33 x 2,0	9,30
86509	Verschraubung L	35	M42 x 2,0	14,50
86510	Verschraubung L	42	M48 x 2,0	17,90
86511	Verschraubung S	6	M12 x 1,5	2,50
86512	Verschraubung S	8	M14 x 1,5	3,60
86513	Verschraubung S	10	M16 x 1,5	2,80
86514	Verschraubung S	12	M18 x 1,5	2,90
86515	Verschraubung S	14	M20 x 1,5	6,80
86516	Verschraubung S	16	M22 x 1,5	4,50
86517	Verschraubung S	20	M27 x 2,0	7,30
86518	Verschraubung S	25	M33 x 2,0	10,90



Gerade Einschraubverschraubungen

Zoll

Nr.	Bezeichnung	Rohr mm	G	€
86519	Verschraubung L	6	1/8"	1,50
86520	Verschraubung L	6	3/8"	2,30
02584	Verschraubung L	6	1/4"	2,40
02509	Verschraubung L	8	1/4"	2,40
16497	Verschraubung L	8	3/8"	2,60
16498	Verschraubung L	8	1/2"	4,50
02521	Verschraubung L	10	1/4"	2,30
02585	Verschraubung L	10	3/8"	2,75
12611	Verschraubung L	10	1/2"	3,40
12610	Verschraubung L	12	1/4"	3,00
02522	Verschraubung L	12	3/8"	2,20
02587	Verschraubung L	12	1/2"	3,65
92647	Verschraubung L	12	3/4"	8,20
12612	Verschraubung L	15	3/8"	3,80
02415	Verschraubung L	15	1/2"	2,90
50132	Verschraubung L	15	3/4"	10,90
12295	Verschraubung L	18	1/2"	4,70
16499	Verschraubung L	18	3/4"	7,20
86521	Verschraubung L	22	3/4"	6,10
86522	Verschraubung L	28	1"	10,90
86523	Verschraubung L	35	1 1/4"	15,90
86524	Verschraubung L	42	1 1/2"	20,90
86525	Verschraubung S	6	1/4"	1,90
86526	Verschraubung S	8	1/4"	2,20
86527	Verschraubung S	10	3/8"	2,80
86528	Verschraubung S	12	3/8"	2,90
86529	Verschraubung S	12	1/2"	3,50
02586	Verschraubung S	14	3/8"	9,10
86530	Verschraubung S	14	1/2"	4,90
16500	Verschraubung S	16	3/8"	9,30
02563	Verschraubung S	16	1/2"	4,80
86531	Verschraubung S	16	3/4"	6,90
86532	Verschraubung S	20	3/4"	7,10
86533	Verschraubung S	25	1"	11,80
86534	Verschraubung S	30	1 1/4"	17,90
86535	Verschraubung S	38	1 1/2"	21,90



Gerade Aufschraubverschraubungen

Nr.	Bezeichnung	Rohr mm	IG	€
50296	Verschraubung	10	1/4"	2,90
50297	Verschraubung	10	3/8"	11,90
50298	Verschraubung	12	3/8"	4,40
50299	Verschraubung	12	1/2"	9,50
50300	Verschraubung	15	1/2"	6,10
55395	Verschraubung	18	1/2"	9,96
55394	Verschraubung	22	3/4"	10,30



Winkel-Einschraubverschraubungen

Nr.	Bezeichnung	Rohr mm	G	€
50133	Verschraubung L	6	M10 x 1	4,50
50134	Verschraubung L	8	M12 x 1,5	4,66
50135	Verschraubung L	10	M14 x 1,5	4,95
50136	Verschraubung L	12	M16 x 1,5	6,20
50137	Verschraubung L	15	M18 x 1,5	7,70
50138	Verschraubung L	18	M22 x 1,5	10,50
86536	Verschraubung S	6	M12 x 1,5	6,10
86537	Verschraubung S	8	M14 x 1,5	6,90
86538	Verschraubung S	10	M16 x 1,5	7,80
86539	Verschraubung S	12	M18 x 1,5	7,90
86540	Verschraubung S	14	M20 x 1,5	11,50
86541	Verschraubung S	16	M22 x 1,5	10,80



Winkel-Einschraubverschraubungen Zoll

Nr.	Bezeichnung	Rohr mm	G	€
02497	Verschraubung L	6	1/4"	3,40
02494	Verschraubung L	8	1/4"	4,50
02519	Verschraubung L	10	1/4"	4,80
16504	Verschraubung L	12	1/4"	5,90
02506	Verschraubung L	10	3/8"	5,70
02520	Verschraubung L	12	3/8"	6,10
16505	Verschraubung L	15	3/8"	7,30
02551	Verschraubung L	12	1/2"	7,50
02412	Verschraubung L	15	1/2"	7,80
12296	Verschraubung L	18	1/2"	9,30
86542	Verschraubung S	6	1/4"	4,70
86543	Verschraubung S	8	1/4"	5,80
86544	Verschraubung S	10	3/8"	6,20
86545	Verschraubung S	12	3/8"	4,90
86546	Verschraubung S	14	1/2"	10,60
86547	Verschraubung S	16	1/2"	8,50



Membranspeicher

Nr.	Bezeichnung	€
89933	Membranspeicher IG 1/2" BSPP Druckausgleichsgerät zur z. B. Energiespeicherung und Druckstoßdämpfung Temperatur: -15°C bis +80°C Volumen: 0,32 l Druck: 300 bar Maße: 120 mm hoch, 96 mm Ø	128,90



Hydraulikverschraubungen

Gerade Anschweißverschraubungen

Nr.	Bezeichnung	Rohr mm	G	€
86643	Verschraubung L	6	M12 x 1,5	1,95
86644	Verschraubung L	8	M14 x 1,5	2,20
86645	Verschraubung L	10	M16 x 1,5	2,60
86646	Verschraubung L	12	M18 x 1,5	2,95
86647	Verschraubung L	15	M22 x 1,5	3,60
86648	Verschraubung L	18	M26 x 1,5	4,20
86649	Verschraubung L	22	M30 x 2,0	7,10
86650	Verschraubung L	28	M36 x 2,0	12,90
86651	Verschraubung L	35	M45 x 2,0	18,30
86652	Verschraubung L	42	M52 x 2,0	24,90
86653	Verschraubung S	6	M14 x 1,5	2,80
86654	Verschraubung S	8	M16 x 1,5	3,95
86655	Verschraubung S	10	M18 x 1,5	3,30
86656	Verschraubung S	12	M20 x 1,5	3,90
86657	Verschraubung S	14	M22 x 1,5	7,90
86658	Verschraubung S	16	M24 x 1,5	5,50
86659	Verschraubung S	20	M30 x 2,0	8,10
86660	Verschraubung S	25	M36 x 2,0	9,20
86661	Verschraubung S	30	M42 x 2,0	19,80
86662	Verschraubung S	38	M52 x 2,0	29,90



Einschweiß-Schottverschraubung



Nr.	Bezeichnung	Rohr mm	L1 mm	L2 mm	SW mm	Ø mm	€
86755	Verschraubung L	8	85	56	17	20	10,40
86756	Verschraubung L	10	87	58	19	22	10,80
86757	Verschraubung L	12	87	58	22	25	13,80
86758	Verschraubung L	15	100	70	27	28	14,50
86759	Verschraubung L	18	101	69	32	32	19,50
86760	Verschraubung L	22	105	73	36	36	25,90
86761	Verschraubung L	28	106	73	41	40	32,90
86762	Verschraubung L	35	114	71	50	50	44,80
86763	Verschraubung L	42	115	70	60	60	64,90
86764	Verschraubung S	8	89	60	19	22	11,00
86765	Verschraubung S	10	91	59	22	25	14,50
86766	Verschraubung S	12	91	59	24	28	14,90
86767	Verschraubung S	14	107	72	27	30	20,90
86768	Verschraubung S	16	107	71	30	35	21,20
86769	Verschraubung S	20	114	71	36	38	27,90
86770	Verschraubung S	25	120	72	46	45	36,50
86771	Verschraubung S	30	126	73	50	50	44,90
86772	Verschraubung S	38	133	72	60	60	63,90

Adapter

Nr.	Bezeichnung	G	G1	€
03292	Adapter	M14x1,5	1/4"	1,20
01787	Adapter	M14x1,5	3/8"	1,40
01493	Adapter	M16x1,5	3/8"	1,60
01492	Adapter	M16x1,5	1/2"	1,85
16135	Adapter	M18x1,5	1/4"	1,80
01788	Adapter	M18x1,5	3/8"	1,80
01790	Adapter	M18x1,5	1/2"	2,10
04886	Adapter	M22x1,5	3/8"	1,90
04836	Adapter	M22x1,5	1/2"	2,15
12570	Adapter	1/4"	1/8"	1,10
01698	Adapter	1/4"	1/4"	1,10
01773	Adapter	3/8"	1/4"	1,20
01793	Adapter	3/8"	3/8"	1,60
01780	Adapter	1/2"	1/4"	1,70
01789	Adapter	1/2"	3/8"	1,85
01794	Adapter	1/2"	1/2"	1,95
01791	Adapter	3/4"	1/2"	2,50
01795	Adapter	3/4"	3/4"	2,30



Reduzierhülsen

Nr.	Bezeichnung	AG	IG	€
01024	Reduzierhülse	3/8"	1/4"	1,10
19450	Reduzierhülse	1/2"	1/4"	1,80
01023	Reduzierhülse	1/2"	3/8"	1,80
01025	Reduzierhülse	3/4"	1/2"	2,20



Reduzierung

Nr.	Bezeichnung	AG	IG	L mm	€
04881	Reduzierung	3/8"	16x1,5	19	1,80
04841	Reduzierung	3/8"	18x1,5	22	1,80
01003	Reduzierung	1/2"	18x1,5	18	2,50
04489	Reduzierung	1/2"	22x1,5	22	2,60
02458	Reduzierung	18x1,5	3/8"	22	2,30
19452	Reduzierung	22x1,5	3/8"	22	2,60
04485	Reduzierung	22x1,5	1/2"	22	2,70



Verlängerungsstücke

Nr.	Bezeichnung	AG	L mm	€
16079	Verlängerungsstück	1 / 4"	37	1,90
04878	Verlängerungsstück	3 / 8"	19	2,10
01032	Verlängerungsstück	3 / 8"	40	2,30
01033	Verlängerungsstück	1 / 2"	44	2,86
02456	Verlängerungsstück	M18x1,5	37	2,60
02457	Verlängerungsstück	M22x1,5	44	3,40



Verschlusschrauben

Nr.	Bezeichnung	G	€
04851	Verschlusschraube	M14x1,5	1,36
04852	Verschlusschraube	M16x1,5	1,45
04853	Verschlusschraube	M18x1,5	1,70
04854	Verschlusschraube	M20x1,5	2,10
04869	Verschlusschraube	M22x1,5	2,56
04847	Verschlusschraube	1 / 4"	1,50
04848	Verschlusschraube	3 / 8"	1,60
04849	Verschlusschraube	1 / 2"	2,10
04850	Verschlusschraube	3 / 4"	2,45



Verschlussstopfen

Nr.	Bezeichnung	Rohr mm	€
50139	Verschlussstopfen L	zu 6 mm Rohr	0,70
50140	Verschlussstopfen L	zu 8 mm Rohr	0,90
50141	Verschlussstopfen L	zu 10 mm Rohr	1,00
50142	Verschlussstopfen L	zu 12 mm Rohr	1,10
50143	Verschlussstopfen L	zu 15 mm Rohr	1,20
50144	Verschlussstopfen L	zu 18 mm Rohr	1,40
86497	Verschlussstopfen L	zu 22 mm Rohr	1,80
86498	Verschlussstopfen L	zu 28 mm Rohr	2,90
86499	Verschlussstopfen L	zu 35 mm Rohr	4,90
86500	Verschlussstopfen L	zu 42 mm Rohr	8,50
86501	Verschlussstopfen S	zu 14 mm Rohr	2,40
86502	Verschlussstopfen S	zu 16 mm Rohr	1,20
86503	Verschlussstopfen S	zu 20 mm Rohr	1,80
86504	Verschlussstopfen S	zu 25 mm Rohr	2,60
86505	Verschlussstopfen S	zu 30 mm Rohr	3,90
86506	Verschlussstopfen S	zu 38 mm Rohr	6,90



Hohlschrauben

Nr.	Bezeichnung	Rohr mm	L mm	€
02460	Hohlschraube	1 / 4"	39	2,20
02689	Hohlschraube	3 / 8"	57	2,50
02690	Hohlschraube	1 / 2"	75	3,50
09206	Hohlschraube	M14x1,5	43	2,40
16133	Hohlschraube	M16x1,5	57	3,90
02463	Hohlschraube	M18x1,5	57	3,90



Hydraulikverschraubungen

Hohlschrauben

Nr.	Bezeichnung	Rohr mm	L mm	€
01830	Hohlschraube	1 / 4"	26 mm	1,00
01833	Hohlschraube	3 / 8"	31 mm	1,50
01834	Hohlschraube	1 / 2"	38 mm	2,10
01835	Hohlschraube	3 / 4"	45 mm	3,40
01805	Hohlschraube	M12x1,5	24 mm	1,40
01831	Hohlschraube	M14x1,5	27mm	1,40
01814	Hohlschraube	M16x1,5	31mm	1,50
01832	Hohlschraube	M18x1,5	36 mm	1,60
04833	Hohlschraube	M22x1,5	48 mm	2,20



Ringstücke

Nr.	Bezeichnung	Rohr mm	Hohl-schraube D	€
12565	Ringstück	12	1/4"	4,60
02510	Ringstück	12	3/8"	4,90
02511	Ringstück	15	1/2"	6,90
19447	Ringstück	15	M22x1,5	8,90



Ringöse

Nr.	Bezeichnung	Rohr mm	D mm	L mm	€
02487	Ringöse	12	3/8"	40	2,90
10997	Ringöse	12	3/8"	106	3,90
60567	Ringöse Neu!	12	3/8"	300	6,90
60575	Ringöse	12	3/8"	500	8,90
11000	Ringöse	15	1/2"	202	6,90



Rohrbruchsicherungsbuchse

Nr.	Bezeichnung	G1	G2	€
02448	Buchse	AG 1/4"	IG 1/4"	2,75
02449	Buchse	AG 3/8"	IG 3/8"	3,20
02450	Buchse	AG 1/2"	IG 1/2"	3,80



Rohrbruchsicherungsventil

Nr.	Bezeichnung	€
05138	Sicherungsventil 1/4"	6,90
05139	Sicherungsventil 3/8"	7,10
05140	Sicherungsventil 1/2"	8,50

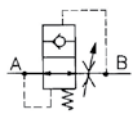

Rückschlagventil

Nr.	Bezeichnung	Gewinde	Lit max.	Druck	€
04205	Rückschlagventil	IG 1/4"	15	400	8,50
04206	Rückschlagventil	IG 3/8"	30	400	10,90
04207	Rückschlagventil	IG 1/2"	55	400	14,50



Drehbare Verbindung

Nr.	Bezeichnung	A	G	L	€
09202	Verbindung	33	1/4"	61	16,90
09200	Verbindung	37	3/8"	66	17,90
09201	Verbindung	42	1/2"	70	19,90



Drehbare Verbindung 90°

Nr.	Bezeichnung	A mm	G	L mm	€
89699	Verbindung	25	3/8"	76	26,50
89700	Verbindung	40	1/2"	87	31,50

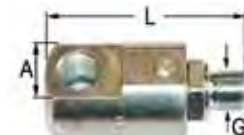

Messkupplung mit elastischer Dichtung

Nr.	Bezeichnung	L mm	G	H mm	€
86723	Messkupplung	10	M10 x 1	38	9,80
86724	Messkupplung	10	M12 x 1,5	38	9,90
86725	Messkupplung	12	M14 x 1,5	36	10,50
86726	Messkupplung	10	M16 x 1,5	38	10,90
86727	Messkupplung	8,5	G 1/8"	36	9,80
86728	Messkupplung	12	G 1/4"	36	9,90
86729	Messkupplung	14	G 3/8"	36	10,50
86730	Messkupplung	14	G 1/2"	36	16,80



Messkupplung mit gerader Rohrverschraubung

Nr.	Bezeichnung	L mm	G	Ø mm	€
86731	Messverschraubung	52,5	M14 x 1,5	8	19,10
86732	Messverschraubung	54,5	M16 x 1,5	10	19,50
86733	Messverschraubung	54,5	M18 x 1,5	12	19,50
86734	Messverschraubung	57,5	M22 x 1,5	15	19,80
86735	Messverschraubung	58,5	M16 x 1,5	18	20,90
86736	Messverschraubung	62,5	M30 x 2	22	24,90
86737	Messverschraubung	63,5	M36 x 2	28	36,90



Hochdruckmessschläuche

1/4" für Manometer, max. Druck 630 Bar

Nr.	Bezeichnung	G	L mm	€
88979	Messschlauch	M16 x 2	200	14,90
88980	Messschlauch	M16 x 2	800	22,90
88981	Messschlauch	M16 x 2	1000	24,90
88982	Messschlauch	M16 x 2	1500	25,90
88983	Messschlauch	M16 x 2	2000	29,90
88984	Messschlauch	M16 x 2	2500	30,90
88985	Messschlauch	M16 x 2	3200	34,90
88986	Messschlauch	M16 x 2	4000	39,90



Blockkugelhahn

mit Außengewinde, max Druck 500 bar

Nr.	Bezeichnung	G	€
50154	Blockkugelhahn	M12x1,5 zu 6mm Rohr	15,90
50155	Blockkugelhahn	M14x1,5 zu 8mm Rohr	15,90
50156	Blockkugelhahn	M16x1,5 zu 10mm Rohr	15,90
50157	Blockkugelhahn	M18x1,5 zu 12mm Rohr	16,10
50158	Blockkugelhahn	M22x1,5 zu 15mm Rohr	17,90
50159	Blockkugelhahn	M26x1,5 zu 18mm Rohr	18,90



Zylinder und Pumpen

Blockkugelhahn

mit Innengewinde, max Druck 500 bar



Nr.	Bezeichnung	G	€
05176	Blockkugelhahn	1/4"	17,50
05177	Blockkugelhahn	3/8"	18,50
05178	Blockkugelhahn	1/2"	19,90

3 Weg-Blockkugelhahn

mit Außengewinde, max Druck 500 bar



Nr.	Bezeichnung	G	€
50160	Blockkugelhahn L-Bohrung	M14x1,5 zu 8 mm Rohr	28,90
50161	Blockkugelhahn L-Bohrung	M16x1,5 zu 10 mm Rohr	28,90
50162	Blockkugelhahn L-Bohrung	M18x1,5 zu 12 mm Rohr	28,90
50163	Blockkugelhahn L-Bohrung	M22x1,5 zu 15 mm Rohr	31,90
50164	Blockkugelhahn L-Bohrung	M26x1,5 zu 18 mm Rohr	44,90

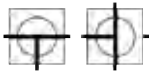

80810	Blockkugelhahn T-Bohrung	M18x1,5 zu 12 mm Rohr	28,90
80811	Blockkugelhahn T-Bohrung	M22x1,5 zu 15 mm Rohr	30,90
50259	Griff lose zu Kugelhähne		3,85

3 Weg-Blockkugelhahn

mit Innengewinde, max Druck 500 bar



Nr.	Bezeichnung	G	€
10809	Blockkugelhahn	1/4"	29,90
10810	Blockkugelhahn	3/8"	29,90
10811	Blockkugelhahn	1/2"	31,90

4-Wege-Blockkugelhahn

mit Innengewinde

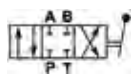

Nr.	Bezeichnung	Druck max. (Bar)	Leistung l/min.	Anschluss	€
01042	Blockkugelhahn	300	60	3/8"	50,90
01043	Blockkugelhahn	250	90	1/2"	52,90

Entlüftungsschrauben



Nr.	Bezeichnung	G	€
98242	Entlüftungsschraube klein	1/4"	1,90
04610	Entlüftungsschraube	1/4"	2,90
04611	Entlüftungsschraube	3/8"	4,10
04661	Entlüftungsschraube	1/2"	4,60

Gewindestutzen für Zylinder



Nr.	Bezeichnung	G	€
05122	Gewindestutzen	1/4"	1,50
05123	Gewindestutzen	3/8"	1,60
05124	Gewindestutzen	1/2"	1,90
05125	Gewindestutzen	3/4"	2,80
17370	Gewindestutzen	14 x 1,5	1,80
17369	Gewindestutzen	16X1,5	2,10
05128	Gewindestutzen	18X1,5	2,60
17368	Gewindestutzen	22X1,5	4,90

Hydraulik-Handpumpe

Nr.	Bezeichnung	€
04921	Hydraulik-Handpumpe einfachwirkend 300 bar 5 l Tank	194,90



04924	Hydraulik-Handpumpe doppelwirkend 300 bar 5 l Tank	189,90
-------	--	--------

14767	Pumpe lose doppelwirkend	139,90
-------	-----------------------------	--------



36908	Hydr.-Handpumpe Leistung 20 ccm, einfachwirkend 150 bar 4 l Tank	229,00
-------	---	--------

36909	Hydr.-Handpumpe Leistung 20 ccm, doppelwirkend 150 bar 4 l Tank Pumpenkörper aus Grauguss, gehärteter Kolben, 360° stufenlos drehbar, mit Hebel	239,00
-------	--	--------



Zylinderdichtsätze



Nr.	Bezeichnung	Rohr AD	Kolbenstange ID	€
06120	Dichtsatz Zylinder	35,40	20	9,20
06122	Dichtsatz Zylinder	40	25	9,20
06124	Dichtsatz Zylinder	50,60,63	30	11,50
06125	Dichtsatz Zylinder	60,63,70	35	12,70
06126	Dichtsatz Zylinder	70,80,90	40	13,80
60688	Dichtsatz Zylinder	90	40	17,50
06127	Dichtsatz Zylinder	80,90,100	50	15,00
06128	Dichtsatz Zylinder	100	60	18,60

Zylinder**Kolbendichtsätze**

Nr.	Bezeichnung	Rohr ID	Kolbenaufn.	€
06130	Dichtsatz Kolben	40	20,25	13,80
06132	Dichtsatz Kolben	50	25,30	16,10
06133	Dichtsatz Kolben	60	30,35	19,60
06134	Dichtsatz Kolben	63	30,35	19,60
06135	Dichtsatz Kolben	70	40,35	22,90
06136	Dichtsatz Kolben	80	40,45,50	24,10
06137	Dichtsatz Kolben <small>Neu!</small>	45	90	28,90
06138	Dichtsatz Kolben	100	60	30,00

80103	HD-Zylindermutter 50/30	9,90
74998	HD-Zylindermutter 60-30 M64x1,5	14,90
74999	HD-Zylindermutter 60-35 M64x1,5	14,90

**Manometer**

Nr.	Bezeichnung	€
05289	Manometer A= 1/4" 0 - 250 bar	16,90
08012	Manometer A= 1/4" 0 - 400 bar	15,90



86663	Adapter A = 1/4" IG zu 8 mm Rohr	3,90
50186	Adapter A = 1/4" zu 10 mm Rohr	4,50
50187	Adapter A = 1/4" zu 12 mm Rohr	5,70

**Manometer**

zu Ansaug- und Rücklaufilter

Nr.	Bezeichnung	€
03256	Filter 1-12 bar Gewinde 1/8"	8,90

**Hydraulik Zylinder**

doppelwirkend

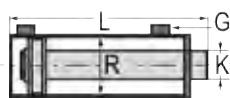

Nr.	Bezeichnung	R mm	K mm	Hub mm	L mm	G Zoll	€
82642	Hydraulik Zylinder	25	16	50	150	1/4	63,90
82643	Hydraulik Zylinder	25	16	100	200	1/4	66,90
82644	Hydraulik Zylinder	25	16	150	250	1/4	68,90
82645	Hydraulik Zylinder	25	16	200	300	1/4	69,90
82646	Hydraulik Zylinder	25	16	250	350	1/4	71,90
82647	Hydraulik Zylinder	25	16	300	400	1/4	73,90
81100	Hydraulik Zylinder	32	20	50	180	1/4	64,90
81101	Hydraulik Zylinder	32	20	100	230	1/4	67,90
81102	Hydraulik Zylinder	32	20	150	280	1/4	69,90
81103	Hydraulik Zylinder	32	20	200	330	1/4	70,90
81104	Hydraulik Zylinder	32	20	250	380	1/4	74,90
81105	Hydraulik Zylinder	32	20	300	430	1/4	79,90
81106	Hydraulik Zylinder	32	20	350	480	1/4	79,90
81107	Hydraulik Zylinder	32	20	400	530	1/4	84,90
81108	Hydraulik Zylinder	32	20	450	580	1/4	85,90
81109	Hydraulik Zylinder	32	20	500	630	1/4	86,90
81110	Hydraulik Zylinder	32	20	550	680	1/4	88,90
81111	Hydraulik Zylinder	32	20	600	730	1/4	90,90
60915	Hydraulik Zylinder <small>Neu!</small>	32	20	650	880	1/4	99,90

Druckkraft 2 t, Zugkraft 1 t

Nr.	Bezeichnung	R mm	K mm	Hub mm	L mm	G Zoll	€
81140	Hydraulik Zylinder	40	20	50	180	1/4	71,90
37219	Hydraulik Zylinder	40	20	100	230	1/4"	78,60
17288	Hydraulik Zylinder	40	20	150	280	1/4"	82,60
17289	Hydraulik Zylinder	40	20	200	330	1/4"	83,80
17290	Hydraulik Zylinder	40	20	250	380	1/4"	87,20
17291	Hydraulik Zylinder	40	20	300	430	1/4"	88,30
17553	Hydraulik Zylinder	40	20	350	480	1/4	89,90
17292	Hydraulik Zylinder	40	20	400	530	1/4"	91,90
17554	Hydraulik Zylinder	40	20	450	580	1/4	93,90
81141	Hydraulik Zylinder	40	20	500	630	1/4	95,90
04928	Hydraulik Zylinder	40	25	150	280	1/4"	74,20
04929	Hydraulik Zylinder	40	25	200	330	1/4"	78,90
04930	Hydraulik Zylinder	40	25	250	380	1/4"	79,60
04931	Hydraulik Zylinder	40	25	300	430	1/4"	87,50
17555	Hydraulik Zylinder	40	25	350	480	1/4"	91,70
04932	Hydraulik Zylinder	40	25	400	530	1/4"	92,60
17556	Hydraulik Zylinder	40	25	450	580	1/4"	100,50
37220	Hydraulik Zylinder	40	25	500	630	1/4	102,90
81154	Hydraulik Zylinder	40	25	550	680	1/4	104,90
37221	Hydraulik Zylinder	40	25	600	730	1/4"	106,90
81155	Hydraulik Zylinder	40	25	650	780	1/4	116,90
81156	Hydraulik Zylinder	40	25	700	830	1/4	117,90
81158	Hydraulik Zylinder	40	25	800	930	1/4	119,90
81160	Hydraulik Zylinder	40	25	900	1030	1/4	120,90
81162	Hydraulik Zylinder	40	25	1000	1130	3/8	124,90

Druckkraft 3 t, Zugkraft 2 t

Nr.	Bezeichnung	R mm	K mm	Hubmm	L mm	G Zoll	€
37222	Hydraulik Zylinder	50	25	100	240	3/8"	82,90
17293	Hydraulik Zylinder	50	25	150	290	3/8	90,90
17294	Hydraulik Zylinder	50	25	200	340	3/8	92,90
17295	Hydraulik Zylinder	50	25	250	390	3/8	93,90
17296	Hydraulik Zylinder	50	25	300	440	3/8	94,90
17557	Hydraulik Zylinder	50	25	350	490	3/8	95,90
17297	Hydraulik Zylinder	50	25	400	540	3/8	97,90
17558	Hydraulik Zylinder	50	25	450	590	3/8	98,90
17298	Hydraulik Zylinder	50	25	500	630	3/8"	99,80
04933	Hydraulik Zylinder	50	30	150	290	3/8"	81,90
04934	Hydraulik Zylinder	50	30	200	340	3/8"	85,90
04935	Hydraulik Zylinder	50	30	250	390	3/8"	87,90
04936	Hydraulik Zylinder	50	30	300	440	3/8"	93,90
17560	Hydraulik Zylinder	50	30	350	490	3/8"	101,90
04937	Hydraulik Zylinder	50	30	400	530	3/8"	103,90
17561	Hydraulik Zylinder	50	30	450	590	3/8"	104,80
04938	Hydraulik Zylinder	50	30	500	640	3/8"	105,30
17562	Hydraulik Zylinder	50	30	550	690	3/8"	114,70
04939	Hydraulik Zylinder	50	30	600	740	3/8"	115,60
81196	Hydraulik Zylinder	50	30	700	840	3/8	121,90
81197	Hydraulik Zylinder	50	30	750	890	3/8	132,90
37225	Hydraulik Zylinder	50	30	800	930	3/8"	136,90
81199	Hydraulik Zylinder	50	30	900	1040	3/8	144,90
37226	Hydraulik Zylinder	50	30	1000	1130	3/8"	151,90

Druckkraft 5 t, Zugkraft 3 t

Nr.	Bezeichnung	R mm	K mm	Hub mm	L mm	G Zoll	€
17567	Hydraulik Zylinder	60	35	100	260	3/8"	94,50
17568	Hydraulik Zylinder	60	35	150	310	3/8"	96,50
17307	Hydraulik Zylinder	60	35	200	360	3/8"	108,60
17308	Hydraulik Zylinder	60	35	250	410	3/8"	110,90
17309	Hydraulik Zylinder	60	35	300	460	3/8"	114,90
17569	Hydraulik Zylinder	60	35	350	510	3/8	118,90
17310	Hydraulik Zylinder	60	35	400	560	3/8	125,90
17570	Hydraulik Zylinder	60	35	450	610	3/8	132,90
17311	Hydraulik Zylinder	60	35	500	660	3/8	136,90
17571	Hydraulik Zylinder	60	35	550	710	3/8	138,90
17312	Hydraulik Zylinder	60	35	600	760	3/8	144,90
94743	Hydraulik Zylinder	60	35	700	860	3/8	151,90
81561	Hydraulik Zylinder	60	35	750	910	3/8	155,90
37229	Hydraulik Zylinder	60	35	800	960	3/8	160,90
81562	Hydraulik Zylinder	60	35	850	1010	3/8	166,90
81563	Hydraulik Zylinder	60	35	950	1110	3/8	184,90
37230	Hydraulik Zylinder	60	35	1000	1160	3/8	199,00

Zylinder

Hydraulik Zylinder

doppelwirkend

Druckkraft 6 t,

Zugkraft 4 t

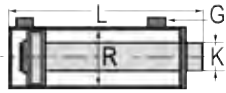

Nr.	Bezeichnung	R mm	K mm	Hub mm	L mm	G Zoll	€
94744	Hydraulik Zylinder	70	40	150	310	3/8	118,90
04946	Hydraulik Zylinder	70	40	200	360	3/8"	128,90
04947	Hydraulik Zylinder	70	40	250	410	3/8	128,90
04948	Hydraulik Zylinder	70	40	300	460	3/8	130,90
17575	Hydraulik Zylinder	70	40	350	510	3/8"	133,60
04949	Hydraulik Zylinder	70	40	400	560	3/8"	138,40
17576	Hydraulik Zylinder	70	40	450	610	3/8	142,90
04950	Hydraulik Zylinder	70	40	500	660	3/8"	145,50
17577	Hydraulik Zylinder	70	40	550	710	3/8	156,90
04951	Hydraulik Zylinder	70	40	600	760	3/8"	161,00
81586	Hydraulik Zylinder	70	40	650	810	3/8	175,90
94745	Hydraulik Zylinder	70	40	700	860	3/8	188,90
37235	Hydraulik Zylinder	70	40	800	960	3/8"	191,90
81587	Hydraulik Zylinder	70	40	850	1010	3/8	195,90
37236	Hydraulik Zylinder	70	40	1000	1160	3/8"	229,00

Druckkraft 9 t,

Zugkraft 6 t

Nr.	Bezeichnung	R mm	K mm	Hub mm	L mm	G Zoll	€
50229	Hydraulik Zylinder	80	35	160	340	3/8"	189,00
17325	Hydraulik Zylinder	80	50	200	375	3/8"	168,90
17326	Hydraulik Zylinder	80	50	250	425	3/8	178,90
17327	Hydraulik Zylinder	80	50	300	475	3/8"	185,90
94746	Hydraulik Zylinder	80	50	350	525	3/8	193,90
17328	Hydraulik Zylinder	80	50	400	575	3/8"	204,90
17329	Hydraulik Zylinder	80	50	500	675	3/8"	218,90
17330	Hydraulik Zylinder	80	50	600	775	3/8"	242,90
81599	Hydraulik Zylinder	80	50	650	825	3/8	244,90
94747	Hydraulik Zylinder	80	50	700	875	3/8	251,90
94748	Hydraulik Zylinder	80	50	750	925	3/8	266,90
37239	Hydraulik Zylinder	80	50	800	975	3/8"	273,90
81600	Hydraulik Zylinder	80	50	850	1025	3/8	284,90
81601	Hydraulik Zylinder	80	50	950	1125	3/8	308,90
37240	Hydraulik Zylinder	80	50	1000	1175	3/8"	314,90

Druckkraft 14 t,

Zugkraft 10 t

Nr.	Bezeichnung	R mm	K mm	Hub mm	L mm	G Zoll	€
94750	Hydraulik Zylinder	100	50	200	390	3/8	219,00
17341	Hydraulik Zylinder	100	50	250	440	3/8	223,90
17347	Hydraulik Zylinder	100	60	300	490	3/8"	250,90
17348	Hydraulik Zylinder	100	60	400	590	3/8	268,90
17349	Hydraulik Zylinder	100	60	500	690	3/8"	299,90
17350	Hydraulik Zylinder	100	60	600	790	3/8	308,90
94751	Hydraulik Zylinder	100	60	700	890	3/8	334,90
94752	Hydraulik Zylinder	100	60	800	990	3/8	368,90
94753	Hydraulik Zylinder	100	60	900	1090	3/8	388,90
81664	Hydraulik Zylinder	100	60	1000	1190	3/8	429,00

Kugelgelenke

zum Anschweißen

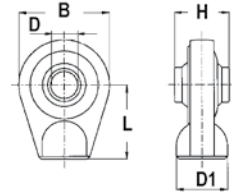

Nr.	Bezeichnung	D mm	L mm	D1 mm	B mm	H mm	€
03810	Kugelgelenk	19	48	25	53	30	6,90
00006	Kugelgelenk	19,5	36,0	30,14	62,0	44,0	7,80
00007	Kugelgelenk	19,5	60	34	60	44	7,80
01957	Kugelgelenk	20	60	34	60	44	8,90
01956	Kugelgelenk	22,5	63	38	75	51	9,90
00008	Kugelgelenk	25,4	65	38	75	51	9,60
01958	Kugelgelenk	25,4	70	48	85	51	13,90
03816	Kugelgelenk	29	65	50	83	55	14,90
00396	Kugelgelenk	30,0	65,0	50,0	83,0	55,0	13,90
03812	Kugelgelenk	32	85	38	90	61	18,90
03817	Kugelgelenk	35	65	50	83	55	15,90
03818	Kugelgelenk	40	85	60	108	75	38,90
03820	Kugelgelenk	45	75	85	108	60	38,90
03863	Kugelgelenk	50	75	85	108	60	38,50

Gelenkköpfe mit Gewinde

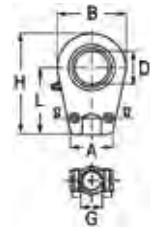

Nr.	Bezeichnung	D mm	L mm	B mm	A mm	H mm	Gewinde	€
07252	Gelenkkopf	20	50	56	36	80	M16x1,5	25,90
07253	Gelenkkopf	25	50	56	36	80	M16x1,5	27,90
07254	Gelenkkopf	30	60	64	40	94	M22x1,5	30,90
07255	Gelenkkopf	35	70	78	50	112	M28x1,5	33,90
07256	Gelenkkopf	40	85	94	60	135	M35x1,5	45,90
07257	Gelenkkopf	50	105	116	72	168	M45x1,5	64,90

Gelenkköpfe mit Schmiernippel

zum Anschweißen

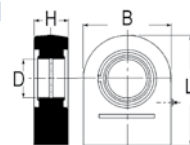

Nr.	Bezeichnung	D mm	H mm	B mm	L mm	€
05004	Gelenkkopf	20	19	50	63,0	11,90
05005	Gelenkkopf	25	23	55	72,5	12,95
05006	Gelenkkopf	30	28	65	83,5	17,90
04677	Gelenkkopf	35	30	83	102,5	23,50
04678	Gelenkkopf	40	35	100	119,0	39,90
07220	Gelenkkopf	50	40	123	149,5	49,90

Gelenkköpfe

zum Anschweißen

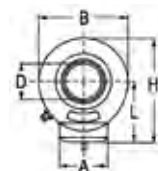

Nr.	Bezeichnung	D mm	L mm	A mm	B mm	H mm	€
07211	Gelenkkopf	12	27	17,5	34	44	9,20
07212	Gelenkkopf	15	31	21	40	51	8,90
07213	Gelenkkopf	17	35	24	46	58	8,90
04969	Gelenkkopf	20	38	27,5	53	64,5	9,90
04970	Gelenkkopf	25	45	33,5	64	77	11,90
04971	Gelenkkopf	30	51	40	73	87,5	14,90
04675	Gelenkkopf	35	61	47	82	102	18,90
04676	Gelenkkopf	40	69	52	92	115	28,90
07214	Gelenkkopf	45	77	58	102	128	32,90
07215	Gelenkkopf	50	88	62	112	144	37,90
07216	Gelenkkopf	60	100	70	135	168	55,90

Zylinder

Festaugen

zum Anschweißen

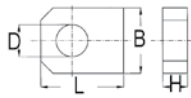

Nr.	Bezeichnung	D mm	H mm	B mm	L mm	€
94780	Festauge	12,2	8	50	100	10,50
16100	Festauge	16,20	20	35	42	10,90
94781	Festauge	16,2	10	50	100	12,50
16101	Festauge	20,25	25	45	50	11,90
94782	Festauge	20,25	30	50	100	32,90
16102	Festauge	25,25	30	50	60	14,90
94783	Festauge	30,25	35	60	75	20,90
94784	Festauge	35,25	40	70	90	23,90

Anschweißbüchsen

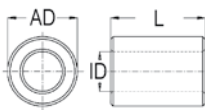

Nr.	Bezeichnung	ID mm	AD mm	L mm	€
16092	Anschweißbüchse	16,0	35	30	6,30
94767	Anschweißbüchse	16	35	60	6,90
16093	Anschweißbüchse	20,0	40	40	7,60
94768	Anschweißbüchse	20	40	70	8,90
16094	Anschweißbüchse	25,0	50	50	9,50
50168	Anschweißbüchse	25,0	50	80	13,90
94769	Anschweißbüchse	25	50	90	14,90
94770	Anschweißbüchse	25	60	150	22,90
16095	Anschweißbüchse	30,0	60	60	13,90
94771	Anschweißbüchse	30	60	110	16,90
94772	Anschweißbüchse	40	70	70	19,50
94773	Anschweißbüchse	40	70	130	32,90

Anschweißbüchsen

mit Bohrung

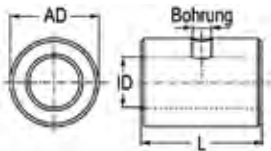

Nr.	Bezeichnung	ID mm	AD mm	L mm	Bohrung	€
94774	Anschweißbüchse	16	30	35	M6	6,50
94775	Anschweißbüchse	20,5	35	40	M6	7,20
94776	Anschweißbüchse	20,5	40	50	M6	8,50
94777	Anschweißbüchse	25,5	40	45	M8 x 1	13,90
94778	Anschweißbüchse	30,5	50	55	M8 x 1	13,90
94779	Anschweißbüchse	30,5	65	70	M10 x 1	15,90

Anschweißgabeln

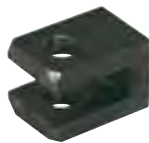
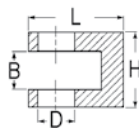

Nr.	Bezeichnung	D mm	L mm	B mm	H mm	€
05110	Anschweißgabel	16,0	50	16	35	11,60
05111	Anschweißgabel	20,0	60	20	40	13,80
05112	Anschweißgabel	25,0	65	25	50	17,90
94754	Anschweißgabel	30	75	30	60	34,90

Anschweißgabeln

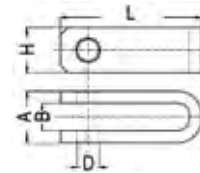

Nr.	Bezeichnung	D mm	L mm	B mm	H mm	A mm	€
94756	Anschweißgabel	18	80	25	45	50	15,90
17361	Anschweißgabel	22	87	46	50	70	18,90
94757	Anschweißgabel	22	115	38	50	68	16,90
94758	Anschweißgabel	22	160	23	50	53	16,90
94759	Anschweißgabel	24	135	25	50	55	21,90
94760	Anschweißgabel	24	135	45	50	75	15,90
94766	Anschweißgabel	25	165	30	60	54	18,90
17353	Anschweißgabel	25,5	135	32	60	62	19,90
94765	Anschweißgabel	26	92	21	50	45	19,80
94761	Anschweißgabel	26	135	33	60	63	23,80
94763	Anschweißgabel	26	155	38	60	68	16,90
94762	Anschweißgabel	26	165	23	50	53	16,80
94764	Anschweißgabel	28	90	51	60	81	17,90
17356	Anschweißgabel	28	170	43	60	73	19,90
99626	Anschweißgabel	28,4	165	50	60	70	17,90

74998 HD-Zylindermutter
60-30 M64 x 1,5



14,90

74999 HD-Zylindermutter
60-35 M64 x 1,5



14,90

Hydraulik Zylinder

doppelwirkend

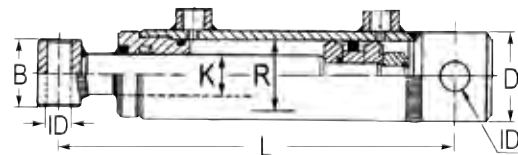

Nr.	Bezeichnung	R/K mm	Hub mm	L mm	ID mm	B/D mm	G Zoll	€
50341	HD-Zylinder	32/20	50	205	16	35/40	1/4	76,10
50342	HD-Zylinder	32/20	100	255	16	35/40	1/4	81,60
50343	HD-Zylinder	32/20	150	305	16	35/40	1/4	85,90
50344	HD-Zylinder	32/20	200	355	16	35/40	1/4	87,10
50345	HD-Zylinder	32/20	300	455	16	35/40	1/4	93,70
61171	HD-Zylinder	40/25	100	290	17	40/50	3/8	68,90
61172	HD-Zylinder	40/25	200	390	17	40/50	3/8	75,90
61173	HD-Zylinder	40/25	300	490	17	40/50	3/8	82,90
50169	HD-Zylinder	40/25	100	270	20,5	40/50	3/8	91,50
50170	HD-Zylinder	40/25	200	370	20,5	40/50	3/8	98,10
50171	HD-Zylinder	40/25	300	470	20,5	40/50	3/8	104,70
50172	HD-Zylinder	50/30	100	300	25,5	45/60	3/8	103,60
50173	HD-Zylinder	50/30	200	400	25,5	45/60	3/8	106,90
50174	HD-Zylinder	50/30	300	500	25,5	45/60	3/8	116,90
50175	HD-Zylinder	50/30	400	600	25,5	45/60	3/8	125,70
50176	HD-Zylinder	50/30	500	700	25,5	45/60	3/8	134,90
50177	HD-Zylinder	70/40	200	410	30,5	55/80	3/8	149,90
50178	HD-Zylinder	70/40	300	510	30,5	55/80	3/8	156,90
50179	HD-Zylinder	70/40	400	610	30,5	55/80	3/8	169,90
50180	HD-Zylinder	70/40	500	710	30,5	55/80	3/8	186,90
50181	HD-Zylinder	70/40	600	810	30,5	55/80	3/8	204,90
50182	HD-Zylinder	70/40	700	910	30,5	55/80	3/8	209,90

Zylinder

Hub-Zylinder

einfachwirkend,
Gewinde: 3/8",
max. Druck: 200 bar



Nr.	Bezeichnung	AD mm	Hub mm	K mm	L mm	€
88987	Hydraulik Zylinder	50	200	30	327	84,90
88988	Hydraulik Zylinder	50	300	30	427	99,90
88989	Hydraulik Zylinder	50	400	30	527	101,90
88990	Hydraulik Zylinder	50	500	30	627	116,90
88991	Hydraulik Zylinder	60	200	40	338	103,90
88992	Hydraulik Zylinder	60	300	40	438	119,90
88993	Hydraulik Zylinder	60	400	40	538	135,90
88994	Hydraulik Zylinder	60	500	40	638	149,90
88997	Hydraulik Zylinder	60	600	40	758	156,90
88998	Hydraulik Zylinder	70	300	50	450	169,00
88999	Hydraulik Zylinder	70	400	50	550	189,00
89001	Hydraulik Zylinder	70	500	50	650	177,90
89002	Hydraulik Zylinder	70	600	50	770	195,90
89003	Hydraulik Zylinder	70	700	50	870	225,90

Hydro-Clip Kolben



Nr.	Bezeichnung	Ø mm	H mm	€
94791	Hydro-Clip Kolben	25-40	19	7,20
94792	Hydro-Clip Kolben	25-40	25,4	8,90
94793	Hydro-Clip Kolben	25-40	32	10,90
94794	Hydro-Clip Kolben	25-40	38	12,90
94795	Hydro-Clip Kolben	45-50	25,4	12,90
94796	Hydro-Clip Kolben	45-50	38	13,90
94797	Hydro-Clip Kolben	45-50	51	16,90
94798	Hydro-Clip Kolben	45-50	108	33,90
94799	Hydro-Clip-Set Kolben Ø = 25 - 40 mm H = 19, 25, 32 u. 38 mm			35,90
94800	Hydro-Clip-Set Kolben Ø = 45 - 50 mm H = 25, 38, 51 u. 108 mm			72,90

Teleskopzylinder

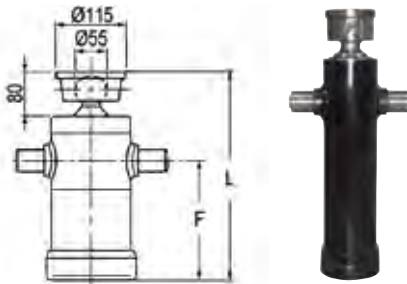

Nr.	Bezeichnung	Hub mm	Stufen	Hubkraft bei 100 bar	Kar- dan- ring	F	L	€
01415	Zylinder	600	2	3	1	305	460	289,00
01428	Zylinder	600	3	5	2	205	360	299,00
01424	Zylinder	700	3	5	2	240	395	359,00
01425	Zylinder	800	3	5	2	270	425	339,00
01426	Zylinder	900	3	5	2	305	460	359,00
01427	Zylinder	1050	3	5	2	355	510	379,00
01655	Zylinder	690	5	5	3	155	305	429,00
01437	Zylinder	850	4	7	3	220	375	395,00
01653	Zylinder	1050	4	7	3	270	425	429,00
01440	Zylinder	1200	4	7	3	305	460	449,00
01441	Zylinder	1300	4	7	3	330	485	459,00
01442	Zylinder	1500	4	7	3	380	535	579,00
01657	Zylinder	1000	5	8	4	220	375	499,00
01445	Zylinder	1500	5	9	4	320	475	589,00

Lager

Nr.	Bezeichnung	DM	€
00822	Lager für Kardanring	35,5 mm	16,90
00823	Lager für Kardanring	40,5 mm	20,30
00824	Lager für Kardanring	50,5 mm	20,90



Kardanring

Nr.	Bezeichnung	TYP	Hublast t	Ø	€
01009	Kardanring	1	3	35	55,90
01013	Kardanring	2	5	40	71,90
01016	Kardanring	3	7	40	73,90
01019	Kardanring	4	9	50	116,90



50370	Anschlusschlauch 12 L für Teleskopzylinder L = 455 mm	13,90
-------	---	-------



Übersetzungsgetriebe und Pumpen

Nr.	Bezeichnung	€
17248	Übersetzungsgetriebe Baugruppe 2 mit Zapfwellenanschlusswelle	162,10

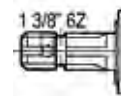

04643	Übersetzungsgetriebe Baugruppe 3 mit Zapfwellenanschlusswelle	199,90
-------	---	--------

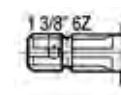

04626	Übersetzungsgetriebe 1 :3,8 re. für Baugruppe 2 zum Aufstecken auf Zapfwellenanschluss	171,90
-------	--	--------

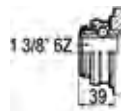

12479	Übersetzungsgetriebe für Baugruppe 3 zum Aufstecken auf Zapfwellenanschluss	236,90
-------	---	--------



08016	Adapter-Zahnrad Baugruppe 2 zu Hydraulik-Pumpe BG 2	9,20
-------	---	------

08045	Adapter-Zahnrad Baugruppe 3 zu Hydraulik-Pumpe BG 2	12,00
-------	---	-------

08017	Adapter-Zahnrad Baugruppe 3 zu Hydraulik-Pumpe BG 3	11,60
-------	---	-------

08015	Adapter-Zahnrad zu Vorsatzlager 06681	11,30
-------	--	-------



Pumpen und Ölkühler

Nr.	Bezeichnung	€
17004	Standard HD-Pumpe li. 8,4 cm ³ , Baugr. 2	159,00
17005	Standard HD-Pumpe re. 8,4 cm ³ , Baugr. 2	159,00
17007	Standard HD-Pumpe re. 0,8 cm ³ , Baugr. 2	159,00
17006	Standard HD-Pumpe li. 0,8 cm ³ , Baugr. 2	159,00
17011	Standard HD-Pumpe re. 16,8 cm ³ , Baugr. 2	169,00
17012	Standard HD-Pumpe li. 16,8 cm ³ , Baugr. 2	169,00
17013	Standard HD-Pumpe re. 19,0 cm ³ , Baugr. 2	169,00
34420	Standard HD-Pumpe re. 25,0 cm ³ , Baugr. 2	179,00
34421	Standard HD-Pumpe li. 25,0 cm ³ , Baugr. 2	179,00
34422	Standard HD-Pumpe re. 40,0 cm ³ , Baugr. 2	229,00
34423	Standard HD-Pumpe li. 40,0 cm ³ , Baugr. 2	229,00
05561	Standard HD-Pumpe re. 39,4 cm ³ , Baugr. 3	314,90
05563	Standard HD-Pumpe re. 51,4 cm ³ , Baugr. 3	326,00
34092	HD-Pumpe li. 14,4 qcm 1/2 und 3/4"	162,00
34093	HD-Pumpe re. 14,4 qcm 1/2 und 3/4"	162,00
06680	Vorsatzlager BG2 konische Welle	95,90
06681	Vorsatzlager BG2 zylindrische Welle Ø 22mm	108,90



Pumpen-Flansch

Nr.	Bezeichnung	Ø	L	LA	€
27253	Pumpen-Flansch	3/8"	6,5	30	9,80
27254	Pumpen-Flansch	1/2"	6,5	30	9,80
27255	Pumpen-Flansch	3/8"	8,5	40	9,80
27256	Pumpen-Flansch	1/2"	8,5	40	10,90
27257	Pumpen-Flansch	3/4"	8,5	40	10,60
27258	Pumpen-Flansch	3/4"	10,5	51	18,90
27259	Pumpen-Flansch	3/4"	10,5	56	18,90
27260	Pumpen-Flansch	1"	10,5	51	18,90
27261	Pumpen-Flansch	1"	10,5	56	17,90
27262	Pumpen-Flansch	1 1/4"	10,5	62	28,90



50231	Pumpen-FI. 4 Loch 12LM18x1,5 35	6,5	18,90
50234	Pumpen-FI. 4 Loch 15LM22x1,5 40	6,5	28,50

Elastische Kupplung

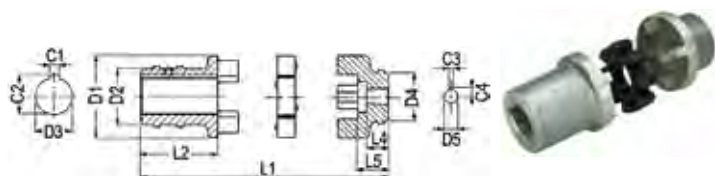

Nr.	L1	D1	D2	D3	L2	C1	C2	D4	D5	L4	L5	C3	C4	€
02489	105,5	65	53	28	57,5	8	31,2	34	9,7	15	21,5	2,4	10,5	23,80
02492	105,5	65	53	28	57,5	8	31,2	48	17,2	23	29,5	3,2	18,5	27,50
17524	135,0	86	73	38	88,0	10	41,3	48	22,2	27	28	4	23,6	44,00
17526	135,0	86	73	38	88,0	10	41,3	48	17,2	23	27	4	18,5	42,90
02500	Gummielment zu 02489 - 02492													5,60
37213	Gummielment zu 17524 - 17526													5,90



Ölstandsanzeige

mit Thermometer

Nr.	Bezeichnung	€
03233	Ölstandsanzeige	16,90
03234	Ölstandsanzeige	19,90



Ölstand-Schauglas

Nr.	Bezeichnung	€
03228	Ölstand-Schauglas 3/8"	0,95
03229	Ölstand-Schauglas 1/2"	1,10
03230	Ölstand-Schauglas 3/4"	1,40



Tank für Hydroaggregate

Nr.	Bezeichnung	Inhalt	Ø	Länge	€
03469	Tank rund Blech	11 Liter	210	350	50,90
01961	Tank rund Blech	16 Liter	210	550	61,70
01962	Tank rund Blech	20 Liter	210	670	67,90



Flansch

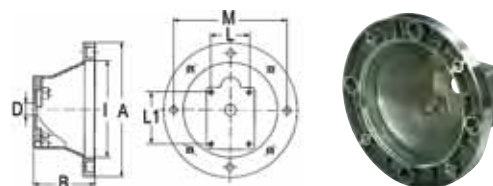

Nr.	Bezeichnung	M	L	L1	A	I	B	D	€
02498	Flansch GR2	215	71,5	96	250	180	115	36,5	32,90
17528	Flansch GR2	265	71,5	96	300	230	143	36,5	47,50
17527	Flansch GR3	265	128	98,4	300	230	143	50,8	52,50

Ölkühler aus Aluminium inkl. Thermostat-Schalter

Nr.	Bezeichnung	Gew.	V	Druck	L	€
				max. max.	(Bar)	
18374	Ölkühler	3/4"	24	27	80	449,00
18375	Ölkühler	3/4"	12	27	80	449,00



18377	Ölkühler	1"	24	27	120	559,00
18376	Ölkühler	1"	12	27	120	559,00
18373	Thermostat-Schalter 12V					56,90
84780	Thermostat-Schalter 24V					56,90



92494	Ersatzlüfter 12 V Ø = 310 mm	126,90
92495	Ersatzlüfter 24 V Ø = 310 mm	132,90

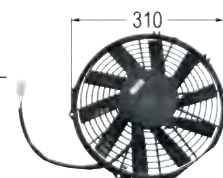

Monoblöcke

Einfüllstutzen mit Belüftungsfilter und Einfüllsieb

Nr.	Bezeichnung	E	D	A	€
17135	Einfüllstutzen	28	65	47	12,90
17136	Einfüllstutzen	50	80	75	15,90



Rücklauffilter für Tankeinbau

Nr.	Bezeichnung	L	B	F	C	D	€
02538	Filter 30µ	25	140	66	90	1/2"	31,90
02543	Filter 60µ	50	173	86	106	1/2"	42,90
17141	Filter 60µ	60	173	86	106	3/4"	42,90
02544	Filter 60µ	80	220	86	150	3/4"	46,90

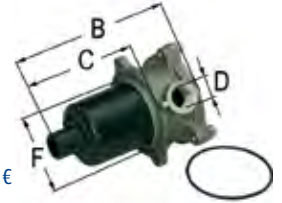

Ansaugfilter

Nr.	Bezeichnung	IG	AG	E	F	€
03236	Filter 250/270µ	1/2"	1"	16	100	16,90
03237	Filter 250/270µ	1/2"	1"	16	160	18,10

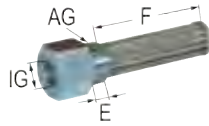

Ersatzfilter zu Rücklauffilter für Tankeinbau

Nr.	Bezeichnung	€
02560	Filtereinsatz 30µ passend zu 02538	AD=50 H=75 11,90
02561	Filtereinsatz 30µ passend zu 02539, 17141	AD=70 H=80 11,90
02562	Filtereinsatz 30µ passend zu 02544	AD=70 H=125 11,90
02565	Filtereinsatz 60µ passend zu 02543	AD=70 H=80 18,80
02566	Filtereinsatz 60µ passend zu 02544	AD=70 H=125 21,90
17148	Filtereinsatz 90µ passend zu 2543, 17141	AD=70 H=80 14,95
17149	Filtereinsatz 90µ passend zu 02544	AD=70 H=125 18,30



03263	Verschlusschraube G = 1/2" mit Entlüftung	2,20
03259	Verschlusschraube G = 3/4" mit Entlüftung	2,90
03260	Verschlusschraube G = 1" mit Entlüftung	3,60
03261	Verschlusschraube G = 1 1/4" m. Entlüftung	4,50



Ölmesstab mit Entlüftung

Nr.	Bezeichnung	€
01836	Ölmesstab 3/8", L = 200 mm	2,60
01837	Ölmesstab 1/2", L = 200 mm	3,19
01801	Ölmaßstab 3/4", L = 200 mm	3,90
01802	Ölmaßstab 1", L = 200 mm	4,50
01803	Ölmaßstab 1 1/4", L = 200 mm	4,90



Monoblöcke einreihig

Ansaugfilter mit Drahtgeflecht

Nr.	Bezeichnung	IG	D	L	€
02568	Filter 60µ	1/2"	50	90	16,30
02579	Filter 60µ	3/4"	69	93	20,60



Ansaugfilter kpl.

Nr.	Bezeichnung	D	E	C	B	€
03241	Filter 25µ	3/4"	44	145	95	35,90
03242	Filter 60µ	3/4"	44	145	95	52,90
03245	Filter 25µ	1 1/4"	60	180	128	60,90
03246	Filter 60µ	1 1/4"	60	180	128	79,90



Rücklauffilter kpl.

Nr.	Bezeichnung	D	E	C	B	€
03265	Filter 25µ	3/4"	44	145	95	35,90
03266	Filter 60µ	3/4"	44	145	95	52,90
03270	Filter 25µ	1 1/4"	60	180	128	60,90
03271	Filter 60µ	1 1/4"	60	180	128	81,90



Ersatzfilter

Nr.	Bezeichnung	D	C	B	€
03248	Filter 10µ	3/4"	145	95	17,50
03249	Filter 25µ	3/4"	145	95	18,80
03250	Filter 60µ	3/4"	145	95	30,20
03251	Filter 125µ	3/4"	145	95	32,70
03252	Filter 10µ	1 1/4"	180	128	33,70
03253	Filter 25µ	1 1/4"	180	128	33,90
03254	Filter 60µ	1 1/4"	180	128	49,90
03255	Filter 125µ	1 1/4"	180	128	49,90



Nr.	Bezeichnung	Druck max. (Bar)	Leistung L/min.	Anschluss	€
05180	doppelwirkend Holzspaltventil Type "A"	250	45	3/8"	120,90
03559	einfachwirkend mit Federrückstellung Type "B"	250	45	3/8"	122,90
03560	doppelwirkend mit Federrückstellung Type "B"	250	45	3/8"	134,90
03561	doppelwirkend mit Schwimmstellung gerastet Type "B"	250	45	3/8"	169,90
05181	doppelwirkend mit Federrückstellung Type "C"	250	70	1/2"	218,90
17492	doppelwirkend Holzspaltventil Type "C"	250	70	1/2"	299,90
50490	Monoblock doppelwirkend Holzspaltventil mit Eilgangschaltung	250	70		449,00

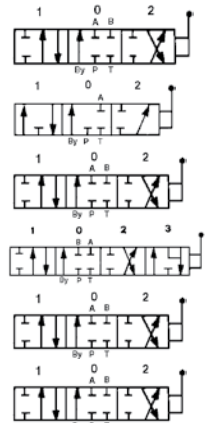

Monoblöcke

Monoblöcke zweireihig



Nr.	Bezeichnung	Druck max. (Bar)	Leistung (L/min)	Anschluss	€
03554	1x doppelwirkend 1x einfachwirkend m. Federrückstellung Type "B"	250	45	3/8"	194,90
03555	2x doppelwirkend mit Federrückstellung Type "B"	250	45	3/8"	189,90
03556	2x doppelwirkend mit 1xSchwimmstellung gerastet und 1xFederrückstellung, Type "B"	250	45	3/8"	256,90
01975	2x doppelwirkend mit Federrückstellung, Type "C"	250	70	1/2"	299,00

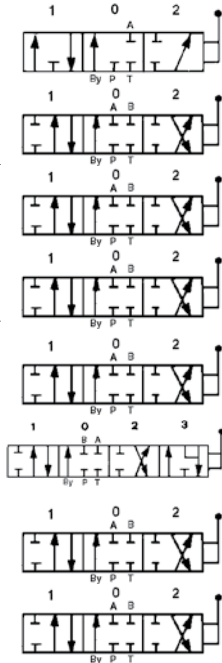

Monoblöcke dreireihig

Ventile auch mit anderen Schemen lieferbar!
Doppelwirkend, Einfachwirkend, Schwimmstellung,
Rastung, Federrückstellung



Nr.	Bezeichnung	Druck max. (Bar)	Leistung (L/min)	Anschluss	€
05185	2x doppelwirkend 1x einfachwirkend mit Federrückstellung, Type "B"	250	45	3/8"	264,90
05186	3x doppelwirkend mit 1xSchwimmstellung gerastet und 2xFederrückstellung Type "B"	250	45	3/8"	324,90
16083	3x doppelwirkend mit 1xSchwimmstellung gerastet und 2xFederrückstellung Type "SD11"	250	70	1/2"	569,00

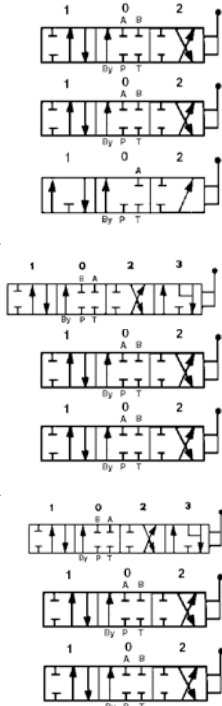

Monoblöcke vierreihig



Nr.	Bezeichnung	Druck max. (Bar)	Leistung (L/min)	Anschluss	€
03552	4x doppelwirkend mit Federrückstellung, Type "B"	250	45	3/8"	359,00
16082	4x doppelwirkend mit 4 x Schwimmstellung gerastet, Type "B"	250	45	3/8"	534,90
08122	4x doppelwirkend mit Federrückstellung, Type "C"	250	70	1/2"	479,00

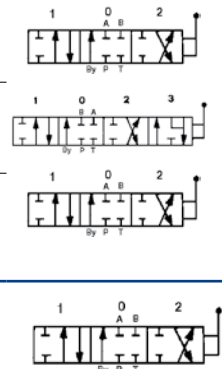

Monoblöcke Type Ökonomik

Nur in doppelwirkender Ausführung lieferbar!

Nr.	Bezeichnung	Druck max. (Bar)	Leistung (L/min)	Anschluss	€
58270	Monoblock 1 Hebel	250	45	1/2"	79,90
76960	Monoblock 1 Hebel doppelwirkend mit Federrückstellung Type "O"	250	90	1/2"	138,90
58271	Monoblock 2 Hebel	250	45	3/8-1/2"	114,90
76961	Monoblock 2 Hebel doppelwirkend mit Federrückstellung Type "O"	250	90	1/2"	189,90
58272	Monoblock 3 Hebel	250	45	3/8-1/2"	149,90
76962	Monoblock 3 Hebel doppelwirkend mit Federrückstellung Type "O"	250	90	1/2"	238,90
58273	Monoblock 4 Hebel doppelwirkend mit Federrückstellung Type "O"	250	45	3/8-1/2"	198,90
58274	Monoblock 5 Hebel doppelwirkend mit Federrückstellung Type "O"	250	45	3/8-1/2"	249,00



Monoblöcke

Monoblöcke sechsstufig

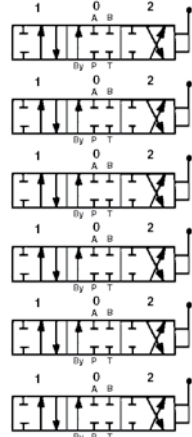

Nr.	Bezeichnung	Druck (Bar)	Leistung (L/min)	Anschluss (1/2")	Preis (€)
03517	6x doppelw. Type "B"	250	45	3/8"	299,00

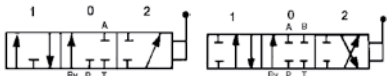

50478	Monoblock 2 Hebel 1 x doppelwirkend, 1 x doppelwirkend mit Schwimmstellung gerastet, Type "Ö"	250	45	3/8-1/2"	159,90
50327	Monoblock 2 Hebel 1 x doppelwirkend, 1 x doppelwirkend mit Schwimmstellung gerastet, Type "Ö"	250	70	1/2"	259,90



80093	Gummimuffe zu Monoblock 24/16 mm				4,90
50476	Rastung beidseitig zum Nachrüsten 45 Liter				26,90
50276	Rastung beidseitig zum Nachrüsten 90 Liter				27,90
50477	Schieber EW zum Nachrüsten 45 Liter				38,90
76966	Schieber EW zum Nachrüsten 90 Liter				31,90

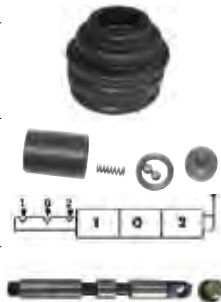

Monoblöcke

mit Fernbedienung
mit 1 x Schwimmstellung gerastet
und 1 x Federrückstellung Type "Ö"
Kabellänge 1500 mm
nicht vormontiert
auch in anderen
Kabellängen lieferbar



Nr.	Bezeichnung	Druck (Bar)	Leistung (L/min)	Anschluss (1/2")	Preis (€)
F1	2x doppelwirkend Kabellänge 1000 mm	250	45	3/8-1/2"	299,00
F2	2x doppelwirkend Kabellänge 1000 mm	250	70	1/2"	386,90
F3	2x doppelwirkend Kabellänge 1500 mm	250	45	3/8-1/2"	359,90
F4	2x doppelwirkend Kabellänge 1500 mm	250	70	1/2"	397,90
F5	2x doppelwirkend Kabellänge 2000 mm	250	45	3/8-1/2"	364,90
F6	2x doppelwirkend Kabellänge 2000 mm	250	70	1/2"	399,90

Druckweiterleitung Type "B"

Nr.	Bezeichnung	Preis (€)
05198	Druckweiterleitung 1/4" zu Monoblock 45 l zu DIN-OIL	6,90



Druckweiterleitung Type "C" und "SD5"

Nr.	Bezeichnung	Preis (€)
05200	Druckweiterleitung 3/8" zu Monoblock 45 l zu Walvoil Type "SD5"	9,90
05201	Druckweiterleitung 1/2" zu Monoblock 70 l zu Walvoil Type "C"	12,95



Druckweiterleitung Type "Ö"

Nr.	Bezeichnung	Preis (€)
56691	Druckweiterleitung 1/2" zu Monoblock 45 l	10,90
50325	Druckweiterleitung 3/4" zu Monoblock 90 l	14,90



Montageanleitung für Monoblock Type SD, C, Ö

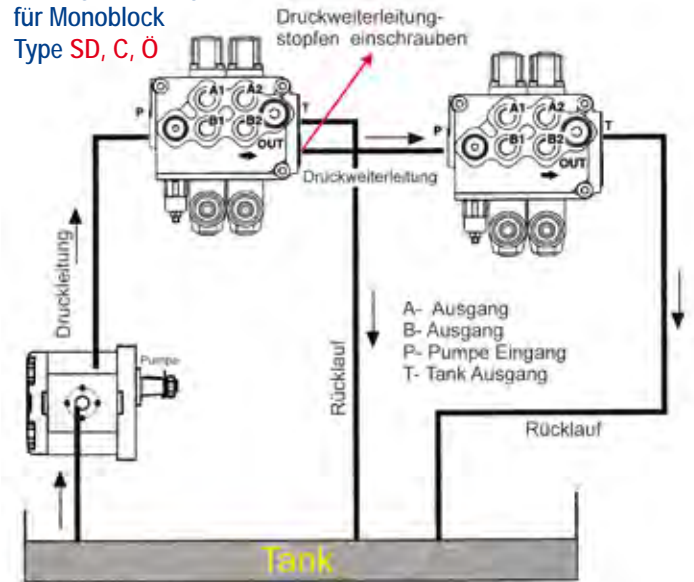

Montageanleitung für Monoblock Type B

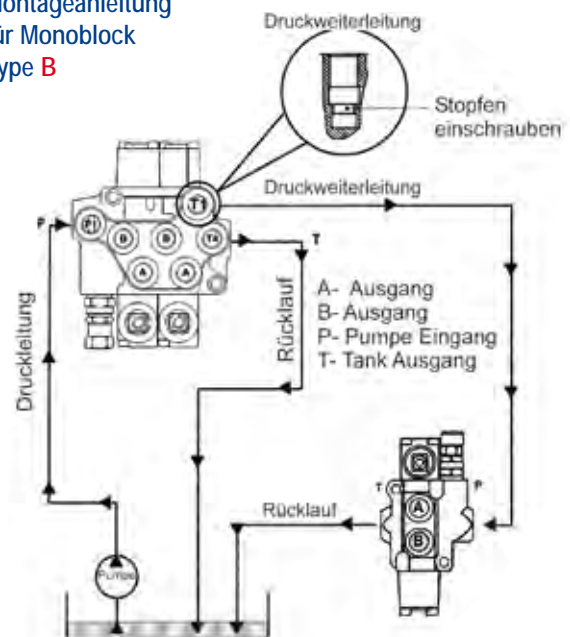

Monoblöcke

Monoblöcke mit Kreuzhebel zweireihig

Nr.	Bezeichnung	Druck max. (Bar)	Leistung L/min.	Anschluss 3/8"	€
03749	2x doppelwirkend mit 1 x Schwimmstellung gerastet und 1 x Federrückstellung, Type"SD5"	250	40	3/8"	449,00

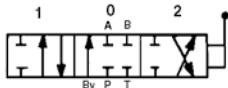

03751	2x doppelwirkend mit 1 x Schwimmstellung gerastet und 1 x Federrückstellung, Type"SD5"	250	70	1/2"	529,00
-------	--	-----	----	------	--------



Monoblöcke mit Fernbedienung Länge 1500 mm, zweireihig

03755	2x doppelwirkend mit 1 x Schwimmstellung gerastet und 1 x Federrückstellung, Type"SD5"	250	40	3/8"	518,90
-------	--	-----	----	------	--------

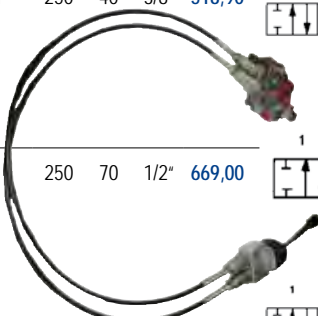
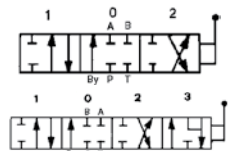

03858	2x doppelwirkend mit 1 x Schwimmstellung gerastet und 1 x Federrückstellung Type"SD5"	250	70	1/2"	669,00
-------	---	-----	----	------	--------

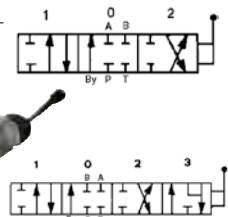

Joystick für Seilzugsteuerung

34236	Joystick für Seilzugsteuerung	€ 129,90
-------	-------------------------------	----------



31757	Seilzug L=1000 mm	36,65
31758	Seilzug L=1500 mm	44,35
31759	Seilzug L=2000 mm	47,15
31760	Seilzug L=2500 mm	55,90
31761	Seilzug L=3000 mm	60,90
31762	Seilzug L=3500 mm	64,90
31763	Seilzug L=4000 mm	72,80



08136	Anschlusssatz Typ Ö 45 I BLB BM30-40-70, DIN-OIL MD-ML, WALVOIL SD4-SD5	18,90
-------	---	-------

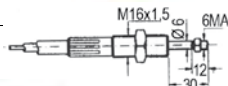

16824	Anschlusssatz Type Ö 70 I	24,90
-------	---------------------------	-------

08138	Anschlusssatz WALVOIL SD11	19,90
-------	----------------------------	-------

19432	Anschlusssatz AMI AMI300M6	20,90
-------	----------------------------	-------

50326	Anschlusssatz AK	41,90
-------	------------------	-------



Joystick für Seilzug

Nr.	Bezeichnung	€
84652	Joystick für Seilzug mit Kugel	114,90



Seilzüge

Nr.	Bezeichnung	€
89918	Seilzug 1000 mm M16x1,5 mit Kugel M6	47,90
80280	Seilzug 1250 mm M16x1,5 mit Kugel M6	49,90
80281	Seilzug 1500 mm M16x1,5 mit Kugel M6	52,90
80282	Seilzug 1750 mm M16x1,5 mit Kugel M6	57,90
80283	Seilzug 2000 mm M16x1,5 mit Kugel M6	60,90
89919	Ersatzkugel M6 zu Seilzug	14,90



03903	Seilzug 1000 mm M16x1,5 M6	38,90
03904	Seilzug 1500 mm M16x1,5 M6	46,90
03905	Seilzug 2000 mm M16x1,5 M6	50,90
03899	Seilzug 3000 mm M16x1,5 M6	64,90

Seilzugsteuerung

Nr.	Bezeichnung	€
37464	Bedienungshebel für Seilzugsteuerung System Morse	46,90

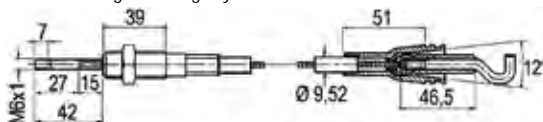

60030	Seilzug L = 1000 mm	51,90
60031	Seilzug L = 1500 mm	54,90
18951	Seilzug L = 2000 mm	57,90
18952	Seilzug L = 2500 mm	60,90
18953	Seilzug L = 3000 mm	62,90
18954	Seilzug L = 3500 mm	69,00



Joystick für Elektroventile

Nr.	Bezeichnung	Hebel	Funktionen	zu Ventil	€
10983	Joystick 12 V	1	4	03549	138,90
10984	Joystick 12 V	1+1	4+2	03550	199,90
10985	Joystick 12 V	1+1	4+4	03551	234,90



Schaltgriff ergonomisch Gewinde M10

Nr.	Bezeichnung	Schaltfunktionen	€
15866	Schaltgriff	2	105,90
15867	Schaltgriff	3	124,90
15868	Schaltgriff	4	134,90
17084	Schaltgriff mit Sicherheitsknopf	6	184,90



05881	Hebel mit Druckknopf M10	65,90
-------	--------------------------	-------

87616	Joystick-Schaltgriff 3-fach zu 84652	74,90
-------	--------------------------------------	-------

80276	Schaltgriff	1	149,00
-------	-------------	---	--------

80277	Schaltgriff	2	169,00
-------	-------------	---	--------

Dieser Schaltgriff hat eine Kunststoffhartschale in der der Wipptaster von oben eingesetzt ist. Der Schalter ist fertig verkabelt. Das Kabel für den Eingangsstrom ist 1m lang und mit einem Fahrzeugstecker versehen. Das Kabel für den Ausgangsstrom hat eine Länge von 2 m und ist mit einem Magnetstecker versehen



Monoblöcke

Wegeventile

CETOP Wegeventil NG06
elektromagnetisch betätigt,
Anschlusslochbild nach
UNI ISO 4401-03-02-0-94,
max. Betriebsdruck: 320 bar,
max. Betriebsdruck
Anschluss T: 250 bar,
max. Volumenstrom: 60 l/min.



Nr.	Bezeichnung	Volt	Kolben- typ	Über- deckung	€
17061	4/3 Wegeventil	12V	01	+	158,90
17062	4/3 Wegeventil	12V	02	-	162,90
17063	4/3 Wegeventil	12V	03	+	159,90
17064	4/3 Wegeventil	12V	04	-	169,90
17065	4/2 Wegeventil	12V	06	+	164,90
17066	4/2 Wegeventil	12V	02	-	174,90
31785	4/3 Wegeventil	24V	01	+	169,90
31786	4/3 Wegeventil	24V	02	-	169,90
31787	4/3 Wegeventil	24V	03	+	169,90
31788	4/3 Wegeventil	24V	04	-	169,90
31789	4/2 Wegeventil	24V	06	+	139,00
31790	4/2 Wegeventil	24V	02	-	139,00

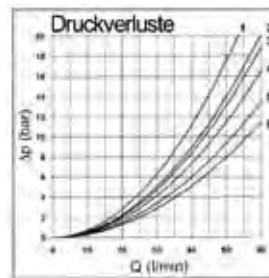
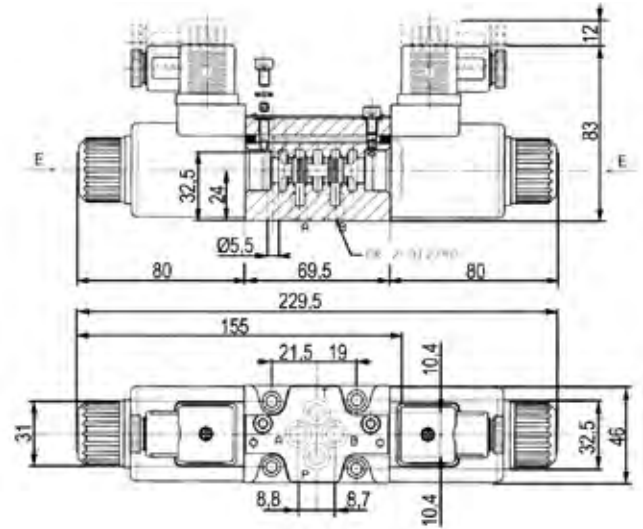
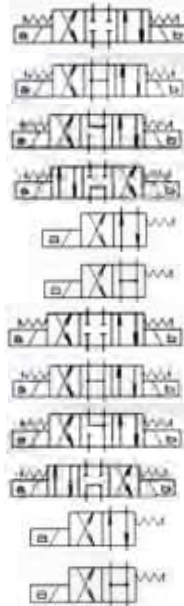

Kolben- typ	Durchflussrichtung				
	P→A	P→B	A→T	B→T	P→T
01	5	5	5	5	
02	6	6	6	6	5
03	5	5	6	6	
04	1	1	1	1	4
06	5	5	6	5	

Kurven-Nr.

Anschlussplatten

CETOP Einzel-Anschlussplatten NG06

Nr.	Bezeichnung	Anschlüsse	€
80235	Anschlussplatte A/B/P/T Anschlüsse hinten	3/8" BSP	64,90
80236	Anschlussplatte P Anschluss seitlich	3/8" BSP	74,90

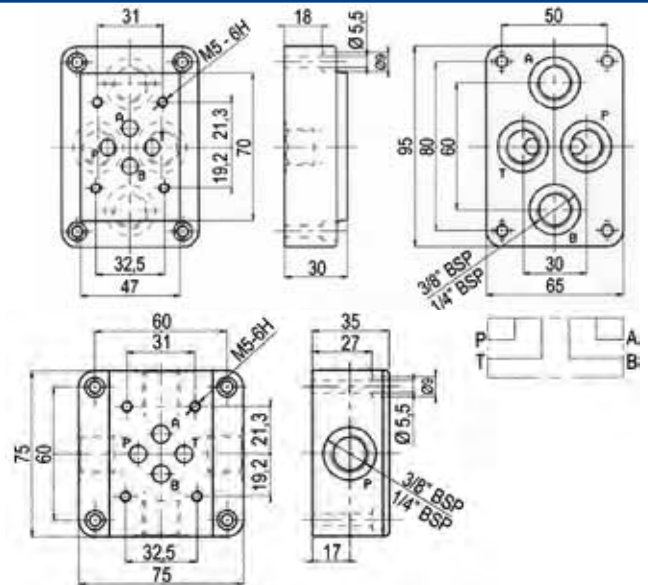

Anschlussplatten

CETOP Anschlussplatten NG06
Parallelschaltung

Nr.	Bezeichnung	A mm	B mm	€
90038	Anschlussplatte 2-fach	120	108	155,90
90039	Anschlussplatte 3-fach	170	158	198,90
90040	Anschlussplatte 4-fach	220	208	215,90
90041	Anschlussplatte 5-fach	320	308	264,90
80319	Schraube zu Wegeventil NG06			1,80



Stecker

Nr.	Bezeichnung	€
19731	Stecker für Elektroventile passend zu 03549,03550,03551	4,90



Zubehör

Nr.	Bezeichnung	€
80237	Magnetspule 12 V ID = 19,2 mm L = 56 mm	43,90
80238	Magnetspule 24 V ID = 19,2 mm L = 56 mm	39,90



Monoblöcke

Monoblöcke
elektrisch 12 Volt



Nr.	Bezeichnung	Druck max. (Bar)	Leistung L/min.	Anschluss	€
12515	1x doppelwirkend Type "A"	250	40	3/8"	224,90
03549	2x doppelwirkend Type "A"	250	40	3/8"	339,00
03550	3x doppelwirkend Type "A"	250	40	3/8"	491,00
03551	4x doppelwirkend Type "A"	250	40	3/8"	649,00

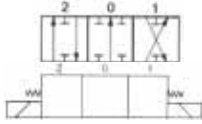

6/2 - Wegeventil

mit elektromagnetischer Betätigung

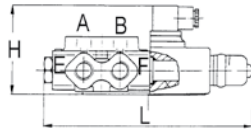
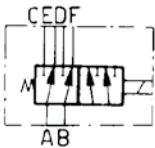

Nr.	Bezeichnung	Leistung L/min.	Anschluss	Volt	L	Druck max. (Bar)	€
27775	Wegeventil	50	3/8"	12	181	300	95,90
27777	Wegeventil	90	1/2"	12	181	300	149,00
96587	Magnetspule 12V DC ID = 23 mm L = 50 mm passend zu Wegeventil						35,90



6/2 - Wegeventil

mit elektromagnetischer Betätigung

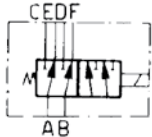

Nr.	Bezeichnung	Anschluss	Volt	€
27779	Wegeventil (1 Block)	1/4"	12	169,80
27783	Wegeventil (1 Block)	3/8"	12	176,90
34227	Wegeventil (1 Block)	3/8"	24	176,90
27788	Wegeventil (1 Block)	1/2"	12	219,00
27796	Schraubensatz M 5x85 2. Position zu Ventil 27779			5,20
27798	Schraubensatz M 5x175 4. Position zu Ventil 27779			8,30
27800	Schraubensatz M 8x190 3. Position zu Ventil 27783/34227/27788			19,00
27801	Schraubensatz M 8x270 4. Position zu Ventil 27783/34227/27788			73,90
27802	Schraubensatz M 8x330 5. Position zu Ventil 27783/34227/27788			77,20

3-Wegeventil

mit elektromagnetischer Betätigung

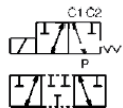

Nr.	Bezeichnung	Leistung L/min.	Anschluss	Volt	Druck max. (Bar)	€
27771	Wegeventil	50	3/8"	12	300	178,90
27772	Wegeventil	70	1/2"	12	300	218,90

Mengenteiler

mit Prioritätsstrom verstellbar

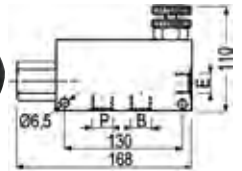
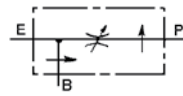

Nr.	Bezeichnung	Leistung Eingang	Leistung Ausgang	Anschluss	€
05295	Mengenteiler	55 l	0 - 30 l	3/8"	149,90
05296	Mengenteiler	90 l	0 - 55 l	1/2"	149,90

Mengenteiler

verstellbar mit Handrad

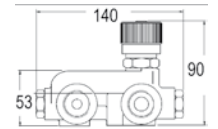
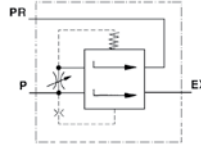

Nr.	Bezeichnung	Leistung Eingang	Leistung Ausgang	Anschluss	€
12297	Mengenteiler	50 l	0 - 25 l	1/2"	179,90

Mengenteiler

vertikal

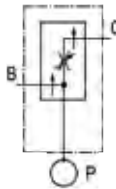

Nr.	Bezeichnung	Druck max.	Leistung	Anschluss	€
17625	Mengenteiler	350 bar	80 L	3/4"	224,90

Mengenteiler 1:1

Unabhängig vom Betriebsdruck wird der eingehende Ölstrom in 2 gleich große Teilmengen aufgeteilt. Die Rückleitung erfolgt geregelt im selben Verhältnis

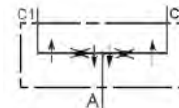

Nr.	Bezeichnung	Anschluss	Leistung L/min.	€
05297	Mengenteiler 1:1	3/8"	25-38	153,90

Nadel-Drosselventil

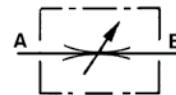

beidseitig gedrosselt

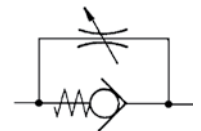

einseitig gedrosselt

Nr.	Bezeichnung	Anschluss	Leistung L/min.	€
04185	Nadel-Drosselventil beidseitig gedrosselt	1/4"	15 l/min	28,90
04186	Nadel-Drosselventil beidseitig gedrosselt	3/8"	30 l/min	34,90
04187	Nadel-Drosselventil beidseitig gedrosselt	1/2"	50 l/min	39,90
04198	Nadel-Drosselventil einseitig gedrosselt	1/4"	15 l/min	33,90
04199	Nadel-Drosselventil einseitig gedrosselt	3/8"	30 l/min	36,90
04200	Nadel-Drosselventil einseitig gedrosselt	1/2"	50 l/min	47,90

Monoblöcke

Drosselventil

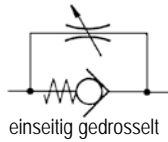

Nr.	Bezeichnung	Anschluss	Leistung L/min.	€
05292	Drosselventil einseitig gedrosselt	1/4"	16 l/min	26,90
04215	Drosselventil einseitig gedrosselt	3/8"	25 l/min	31,90
04216	Drosselventil einseitig gedrosselt	1/2"	50 l/min	32,90

Sperrblock

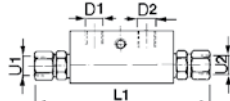
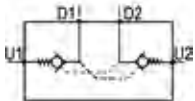

Nr.	Bezeichnung	Leistung L/min.	U1/U2	D1/D2	L	€
04202	Sperrblock	25 l/min	12 mm Rohr	3/8"	134 mm	33,90
05194	Sperrblock-Set 3/8" kpl. mit Anschlussleitungen					44,50
99625	Sperrblock-Set 1/2" kpl. mit Anschlussleitungen					61,50

Doppelschockventil einstellbar

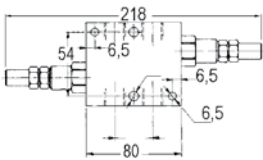

Nr.	Bezeichnung	Leistung L/min.	Anschluss	einstellbar	€
16753	Doppelschockventil	45 l/min	3/8"	10 - 250 bar	62,90
16086	Doppelschockventil	70 l/min	1/2"	10 - 250 bar	66,90

Hubbegrenzungsventil

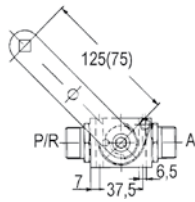
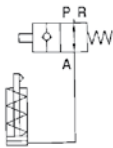

Nr.	Bezeichnung	€
50184	Hubbegrenzungsventil zu 12 mm Rohr	42,90
50185	Hubbegrenzungsventil zu 15 mm Rohr	42,90

Senkbremsventil



Nr.	Bezeichnung	Leistung L/min.	Anschluss	einstellbar	€
31778	Senkbremsventil ew	35 l/min	3/8"	250 bar	82,40
31780	Senkbremsventil dw	35 l/min	3/8"	250 bar	134,60

Druckbegrenzungsventil

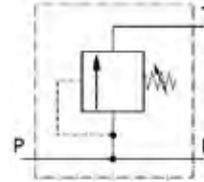

Nr.	Bezeichnung	Druck min.	Druck max.	Leistung L/min.	Anschluss	€
04203	Druckbegrenzungsventil	40 bar	300 bar	45	3/8"	37,90
04204	Druckbegrenzungsventil	40 bar	300 bar	70	1/2"	43,90

passend zu Case

Nr.	Bezeichnung	cm³	€
55337	Hydraulikpumpe verwendbar anstelle von: 3145248R93/ 510415301/ 510415303 passend zu 353,383,423,433,523,533, 543,553,633,624,644,654,724,734,743, 744, 824,844,745,845		139,00
55316	Tandempumpe verwendbar anstelle von: 510465321/ 510465338 passend zu 633,733,833,743,644,744, 844,645,745,845	8+8	389,00
55317	Tandempumpe verwendbar anstelle von: 510565330/ 510565395 passend zu 955,1055,956XL,1056XL	11+8	569,00
55308	Hydraulikpumpe verwendbar anstelle von: 70433OR95 passend zu 275,276,354,374,384, 414,434,444		148,80
55338	Hydraulikpumpe verwendbar anstelle von: 5129483/ 5179719/ 5094391/ 5169772 passend zu JX55,JX60,JX65,JX70, JX80,JX90,JX95, AVJ55,60,70,VJ60		139,00
55339	Hydraulikpumpe verwendbar anstelle von: 93835C92/ 308873A1 passend zu 385,395,454,474,475, 484,485,574,584,585,595,674,685, 695,784,785,795,884,885,895, 3210,3220,3230,4210,4220,4230,4240		329,00
60602	Hydraulikpumpe verwendbar anstelle von: 0510765393, 87600468 passend zu CS: 80, 85, 90, 95, 100, 105		749,00
55345	Hydraulikpumpe 32 u. 16 l/min. verwendbar anstelle von: 1-32-575-003/ 510768023 passend zu CS 110,120,130,150		799,00
55315	Hydraulikpumpe verwendbar anstelle von: 0510765351 passend zu CS 78, CS 80, CS 86, CS 90, CS 94, CS 100		369,00

Hydraulik-Pumpen

passend zu Deutz

Nr.	Bezeichnung	cm ³	€
55321	Hydraulikpumpe verwendbar anstelle von: 510515316/ 510515333/ 10512302/ 510515306 passend zu D4006,D7206,D8006,DX160, D4506,DX30V,D5006, DX50V, D10006, DX3.50, D6006, DX55V, D5505, DX3.70, D6206,DX3.10, D5206, DX3.90, D6806, DX36V, D5506, DX7.10, D7006	15	149,00



55322	Tandempumpe verwendbar anstelle von: 510665335/ 510665382 passend zu D6807, DX3.60, D6807C, DX3.65, D7207, DX4.10, D7207C, DX4.30, D7007, DX4.31, D7807, DX80, D7807C, DX86, DX92, DX92,DX3.50S, DX3.70VF, DX3.90VF	16+11	359,00
-------	---	-------	--------



passend zu Fendt

77712	Hydraulikpumpe verwendbar anstelle von: 510410322/ 510415313 passend zu Fix 2E (FL120/41), Farmer 1D, Farmer 1E (FL131/41), F231GT, ab Bj. 10/73	cm ³	€
-------	--	-----------------	---



55321	Hydraulikpumpe verwendbar anstelle von: 510515316/ 510515333/ 510512304 passend zu 103S, 104S, 105S, 106S, 108S, 303LS, 304LS, 305LS, 306LS, 308LS, 309LS	15	149,00
-------	--	----	--------



55324	Tandempumpe verwendbar anstelle von: 510665381/ 510665341 passend zu 303LSA, 305LSA, 306LSA, 307LSA, 308LSA, 309LSA, 310LSA, 311LSA, 312LSA	16+14	339,00
-------	---	-------	--------



77711	Hydraulikpumpe verwendbar anstelle von: 510625316 passend zu 600LS, 610LS, 611LS, 612LS, 614LS, 615LSA	cm ³	€
-------	--	-----------------	---



77710	Hydraulikpumpe verwendbar anstelle von: 510615326/ 510615333/ 510615317 passend zu GT250, GT275, 610LS, 611LS, 612S, 612LS, 614S, 614LS, 615S, 615LS, Farmer 105S, 105LS, 106S, 106LS, 108S, 108LS	cm ³	€
-------	--	-----------------	---



55325	Tandempumpe verwendbar anstelle von: . passend zu 611LSA, 612LSA, 614LSA, 615LSA	22+14	339,00
-------	---	-------	--------



passend zu Fiat

04401	Hydraulikpumpe A14, li. verwendbar anstelle von: . passend zu 300,640,650	6,3	126,00
-------	--	-----	--------



04402	Hydraulikpumpe C14, re. verwendbar anstelle von: . passend zu 480,500,540	6,3	128,90
-------	--	-----	--------



Nr.	Bezeichnung	cm ³	€
04403	Hydraulikpumpe A18 li. verwendbar anstelle von: . passend zu 60,70,80,350,440,446,460,470,480, 500,540,605,60.66,70.66,80.66,80.70	8,2	126,00



04404	Hydraulikpumpe C18 re. verwendbar anstelle von: . passend zu 40,50,80,90,100,120,300, 350,355,420,455,466,470,474,505,566,570, 580,640,650,666,670,680,750,766,780,850, 880, 980,1000,1300,1355,45.66,55.66, 60.66,70.66	8,2	139,00
-------	--	-----	--------



04407	Hydraulikpumpe A22/A25 li. verwendbar anstelle von: . passend zu 55,65,450,466,474,480, 500,540, 566,570,580,640,650,655,666,670,680,750,766, 780,805,880,980,55.46, 65.46,65.66,70.66,80, 46,80,56,80,60,80.66,80.70,80.75,80.76,80.95	11,4	139,00
-------	---	------	--------



04408	Hydraulikpumpe C22/C25 re. verwendbar anstelle von: . passend zu 55,60,65,70,80,440,446,450,466, 480,500,540,566,570,666,670,766, 880,980, 55.46,55.66,60.66,65.66,70.66,80.60,80.66,80.70	11,4	134,90
-------	---	------	--------



04411	Hydraulikpumpe A31/A33 li. verwendbar anstelle von: . passend zu 45,50,55,60,65,70,80,90,100, 110,115,130,140,465,466,480,500,540,566, 580,640,655,666,680,765,766,780,850,880,955, 980,1000,1180,1280,1355,80.56,80.66,80.76	15	126,00
-------	---	----	--------



04412	Hydraulikpumpe C31/C33 re. verwendbar anstelle von: . passend zu 480,500,540,80,75,80,95	15	126,00
-------	---	----	--------



04413	Hydraulikpumpe A42, li. verwendbar anstelle von: . passend zu 55,60,80,85,90,95,100, 115,130,140,160,180,466,566,580,666, 680,766,780,855,880,980,1380,1580, 1880,55.66,60.66	19	139,00
-------	---	----	--------



04414	Hydraulikpumpe C42, re. verwendbar anstelle von: . passend zu F100,F110,F120,F130	19	134,90
-------	--	----	--------



passend zu Ford

Nr.	Bezeichnung	€
22663	Hydraulikpumpe verwendbar anstelle von: 83925509/ E1NN600AA/ 83996272/ E1NN600AB passend zu TW: 5, 10, 15, 20, 25, 30, 35, 231, 233, 234, 333, 335, 531, 532, 2000, 2100, 2110, 2120, 2150, 2300, 2310, 2600, 2600N, 2600V, 2610, 2810, 2910, 3000, 3055, 3100, 3120, 3150, 3230, 3300, 3310, 3330, 3400, 3430, 3500, 3550, 3600, 3600N, 3600V, 3610, 3910, 3910N, 3910V, 3930, 4000, 4100, 4110, 4110N, 4110V, 4130, 4330, 4340, 4600, 4610, 4610SU, 4630, 4830, 5030, 5110, 5600, 5610, 5610S, 5700, 5900, 6410, 6600, 6610, 6610S, 6700, 6710, 6810, 6810S, 7010, 7600, 7610, 7610S, 7700, 7710, 7810, 7810S, 7910, 8010, 8030, 8200, 8210, 8530, 8630, 8730, 8830	399,00



42704	Hydraulikpumpe verwendbar anstelle von: D8NN600LB passend zu 420, 445, 515, 531, 532, 535, 545, 3900, 4100, 4600, 2810, 3910, 4110, 4610, 3230, 3430, 3930, 4130, 4630, 4830, 5030	559,00
-------	---	--------



55307	Lenkumpumpe passend zu 2000-3000	186,90
-------	--	--------



Hydraulik-Pumpen

Nr. Bezeichnung €
 42681 Hydraulikpumpe 309,00
 verwendbar anstelle von: ENN-3K514-EA/
 83959533/ 87759440
 passend zu 2000,2600,3000,3600,4000, 4100,
 4600,4610,5000,5600,5700,6600,7000,7100,7600,
 2310,2610,2810,2910,3610,3910,4110



42682 Lenkungspumpe 359,00
 verwendbar anstelle von:
 E6NN-3K514-PA/ 83959534
 passend zu 4610,5610,6610,7610



42683 Hydraulikpumpe 379,00
 verwendbar anstelle von:
 E6NN-3K514-AB 83960261
 passend zu 5110,5610S,6410, 6610S,6810,
 6810S,7610S,7810S,8010, 5610,6610,7610,5900



42702 Hydraulikpumpe 569,00
 verwendbar anstelle von: DONN600F
 passend zu 4000,3055,
 Ind. 4200,4400,4500,3550



passend zu John Deere

Nr. Bezeichnung cm³ €
 56586 Hydraulikpumpe 22,6+8 969,00
 verwendbar anstelle von: AR103033/ AR39168/
 AR89061/ AR89064/ AR39019/ AR103036
 passend zu 1020,1120,2020,2120,1030,
 1130,1630,1830,2030,2130,3030,3130,940,
 1040,1140,1640,2040,2040S,2140,3040,3140,
 1550,1750,1750V,1850,1850F,1850V,1950



54939 Dichtsatz zu HD-Pumpe JD AR98993 19,90



99742 Hydraulikpumpe 40 1389,00
 verwendbar anstelle von:
 AR39695, AR90459, AR97872
 passend zu JD 1550, 1640, 1750,
 1830, 1850, 1840, 1950, 2030, 2040,
 2130, 2140, 2250, 2450, 2650, 2850,
 3030, 3040, 3050, 3130, 3140, 3350,
 3640, 3650



99743 Hydraulikpumpe 50 1449,00
 verwendbar anstelle von:
 AR94660
 passend zu JD
 3010, 4350, 7020



99744 Hydraulikpumpe 65 1499,00
 verwendbar anstelle von:
 AR46246, AR70722, AR73106,
 AR94661, AR99839
 passend zu JD 8630



95045 Hydraulikpumpe 349,00
 verwendbar anstelle von:
 AL200830, AL156335, AL117812
 passend zu 6010, 6020, 6110, 6120, 6130, 6210,
 6215, 6220, 6230, 6310, 6320, 6330, 6410, 6420,
 6430, 6510, 6520, 6530, 6610, 6620, 6630, 6830,
 6930



56489 Hydraulikpumpe 299,00
 verwendbar anstelle von: AZ19692
 passend zu Mährescher 630,925,
 930,935,940,942,945,950,952,955,960,970



passend zu Lindner

Nr. Bezeichnung cm³ €
 55319 Hydraulikpumpe 8 159,00
 verwendbar anstelle von: 510420006/ 510425010
 passend zu 320,350Sa,550SA,620,SA450



55318 Hydraulikpumpe 11 168,00
 verwendbar anstelle von: 510525010
 passend zu Lindner 320,420,1055,1450,
 1500,1600,
 passend zu Steyr 185,185A,280,280A,T280,T290



55320 Hydraulikpumpe 16 178,00
 verwendbar anstelle von: 0510625015
 passend zu 450, 520, 550, 620, 1650, 1700



90321 HD-Pumpe 249,00
 verwendbar anstelle von:
 0510525339, 0510525345
 Lindner 1650, 1700



98278 HD-Pumpe re. 195,90
 verwendbar anstelle von:
 0510725045, 0510725077,
 0510725178, 3004918
 passend zu Lindner 1700
 Geotrac: 63, 64, 73, 74, 83, 84, 93, 94, 103



passend zu MF

Nr. Bezeichnung €
 41704 Tandempumpe 439,00
 verwendbar anstelle von: 3774612M91
 passend zu 362,365,372,375,382,382N,390,
 390T,398,174F,184F,194F



41705 Tandempumpe 449,00
 verwendbar anstelle von: 3597420M91
 passend zu 399



41706 Tandempumpe 570,00
 verwendbar anstelle von: 3701006M91
 passend zu 396,399



41707 Tandempumpe 389,00
 verwendbar anstelle von: 3382280M1
 passend zu 3050-3060,3065,3070,3080,3090,
 3095,3100,3115,3120,3125,6110,6120,6130,6140,
 6150,6160,6170,6180,6190,6235,6245,6255,6260,
 6265,6270,6280,6290



90648 HD-Pumpe 639,00
 verwendbar anstelle von: 3816912M91
 passend zu MF 4225, 4240, 4245, 4255, 4260,
 4265, 4270, 4325, 4335, 4345, 4355, 4360, 4370



86337 Hydraulikpumpe 569,00
 verwendbar anstelle von: 3816911M91
 passend zu MF 4215, 4220, 4225,
 4235, 4245, 4255, 4265, 4315, 4320,
 4325, 4335, 4345, 4355, 4365



86338 Hydraulikpumpe 579,00
 verwendbar anstelle von: 3816909M91
 passend zu MF 4225, 4235, 4240,
 4245, 4255, 4260, 4265, 4270



Hydraulik-Pumpen

passend zu MF

Nr.	Bezeichnung	cm ³	€		Nr.	Bezeichnung	cm ³	€	
90649	Tandempumpe verwendbar anstelle von: 3797114M2 passend zu MF 5425, 5435, 5445, 5455, 5465, 5470		419,00		55342	Hydraulikpumpe f. Lenkung verwendbar anstelle von: . passend zu MF 154,164,174,254, 354,284,374,384,394, passend zu Landini	8	149,00	
90650	HD-Pumpe verwendbar anstelle von: 3799411M2 passend zu MF 6445, 6455, 6460, 6465, 6470, 6475, 6480, 6485, 6490, 6495, 6497, 6499, 8260, 8270, 8280		779,00		90321	HD-Pumpe verwendbar anstelle von: 3534941M91 passend zu MF 374, 384, 394, 397 Landini 6860, 6870, 6880, 7860, 7870, 7880, 8860, 8870, 8880, 9060, 9080, 9880, Advantage 65, 75, 85, L95, Blizzard 65, 75, 85, 95, Frutteti 6560, 7560, 8560, Rex Cab 70, 80, 90, 100, Rex Foot Step 70, 80, 90, 100, Serie 60 6860, 7860, 8860, Trekker CF70, Vigneti Foot Step 65, 75		249,00	
41709	Multi-Power-Pumpe verwendbar anstelle von: 886821M94 passend zu 135 - 1250		349,00		55344	Hydraulikpumpe re. verwendbar anstelle von: 1825212M91/ 3539857M91 passend zu MF 274,284,174,194,294,353, 363,373, 377,383,387,393,397, passend zu Landini	11	159,00	
41711	Hydraulikpumpe Z = 10 verwendbar anstelle von: 184472M93 passend zu MF -35X		499,00		41645	Lenkungspumpe verwendbar anstelle von: 773126M92 passend zu 135,148,230,240,250,550		249,00	
41712	Hydraulikpumpe Z=10 verwendbar anstelle von: 1684582M92 passend zu 135,140,148,152,165,168,175, 178,185,188,1200		679,00		41646	Lenkungspumpe verwendbar anstelle von: 897147M95 passend zu 275-285		259,00	
41714	Hydraulikpumpe verwendbar anstelle von: 1683301M92 passend zu 148,165,168,175,178,185,188,230, 240,250,265,275,285,290,298,340,550,565,575, 590,675,690,698,699, 21-Verzahnung		489,00		78943	Lenkungspumpe verwendbar anstelle von: 3774649M91/ 897146M91 passend zu 565,575,590,675,690, 165,168,175,178,185,188,265,275,285,290		289,90	
55311	Hydraulikpumpe Lenkung verwendbar anstelle von: . passend zu 174,184,274,194,284	11	238,90		41655	Zahnrad verwendbar anstelle von: 897159M1 passend zu MF		15,90	
55312	Hydraulikpumpe verwendbar anstelle von: 3301295M91 passend zu MF 1014, passend zu Landini R10000DT, R13000DT	22	259,00		78944	Lenkungspumpe verwendbar anstelle von: 1696665M91/ 169666M91 passend zu 165,290,365,390		299,90	
55340	Hydraulikpumpe verwendbar anstelle von: 3539858M91 passend zu MF 383,387,393,397,1014,1134 passend zu Landini 6860,7860,8860,6870,7870, 8870,6880,7880,8880,Blizzard 65/75, 85/75	14	169,00		60719	Hydraulikpumpe Neul verwendbar anstelle von: 3790722M1 passend zu MF 2620, 2640, 2645, 2675, 2680, 2685, 2720, 2725, 3610, 3630, 3635, 3645, 3650, 3655, 3670, 3680, 3690, 8110, 8120, 8130, 8140, 8150, 8160		689,00	
55341	Hydraulikpumpe verwendbar anstelle von: 3539857M91/ 3539858M91/ 1825210M91/ 1424599M91 passend zu MF 383,387, passend zu Landini Blizzard 50,60,65,75,85,95, 154V,254,383,387,393,397,4500,5000,5500,5830, 6030,5860,6060,6500,6550,7500,7550,8500,8550, 10000,12500,13000,14500	11	219,00		41737	Kolbenring zu HD Pumpe MK1 Ø = 23,1 mm		1,90	
					11932	Kolbenring MK2 Ø = 25 mm		2,90	
					11930	Ventilsatz für Hydraulikpumpe verwendbar anstelle von: 1810678M91 passend zu 35 - 4270		12,90	

Hydraulik-Pumpen

Rep.-Sätze

Nr. Bezeichnung €
 86324 Rep.Satz für Hydraulikpumpe (MK1) 179,00
 verwendbar anstelle von: 1810858M91
 passend zu 35, 35X, 65, 765



41741 Rep.Satz f. Hydraulikpumpe (MK II) 179,00
 verwendbar anstelle von: 1810859M91
 passend zu 135,148,155,158,165,168,
 175,178,185,188,595,1080,1200



86325 Rep.Satz f. Hydraulikpumpe (MK3) 184,90
 verwendbar anstelle von: 1810860M91
 passend zu 135, 148, 158, 165, 168, 175,
 178, 185, 188, 230, 240, 250, 265, 275, 285,
 290, 298, 340, 342, 350, 360, 362, 365, 372,
 375, 390, 398, 399



11940 Dichtsatz für HD-Pumpe MK2 8,90
 verwendbar anstelle von: 1810684M92
 passend zu 135,148,165,168,
 175,178,185,188

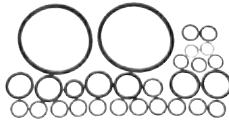

11941 Dichtsatz für Hydraulikpumpe 8,90
 verwendbar anstelle von: 1810680M92
 passend zu 135,148,165,168,175,178,185
 188,382,230,240,250,265,275,285,290,298,340,
 342,350,352,355,362,365,372,375,390,398,399,
 550,565,575,590,595,675,690,698,699,1080,1200
 4225,4235,4245,4255



86326 Hydr.-Pumpenfilter MK3 11,90
 verwendbar anstelle von: 1870199M92
 passend zu 35, 65, 765, FE35,
 133, 135, 140, 148, 152, 158, 165, 168,
 175, 178, 185, 188, 230, 235, 240, 250, 253,
 254, 255, 265, 275, 285, 290, 298, 340, 342,
 350, 355, 360, 362, 365, 375, 390, 396, 398,
 399, 550, 565, 575, 590, 595



86327 Hydr.Pumpenfilter MK3 14,90
 verwendbar anstelle von: 185551M93
 passend zu FE35, 35, 35X, 65, 765
 135, 148, 158, 165, 168, 175, 178, 185, 188



86328 Hydr.-Ölfilter 26,90
 verwendbar anstelle von: 3700504M91
 passend zu 200-300 Serie



86330 Überdruckventil 2500/3000psi 28,90
 verwendbar anstelle von: 883402M92
 passend zu MF



86331 Überdruckventil 2300/2800psi 29,50
 verwendbar anstelle von: 828927M92
 passend zu MF



86332 Überdruckventil 2700/3200psi 29,50
 verwendbar anstelle von: 884747M92
 passend zu MF



41715 Überdruckventil 116,90
 verwendbar anstelle von: 16800061M91
 passend zu 148,165,168,175,178,185,188,
 230,240,250,265,275,285,290,298,340,
 550,565,575,590,675,690,698,699



passend zu New Holland

Nr. Bezeichnung cm³ €
 55326 Hydraulikpumpe 16 149,90

verwendbar anstelle von: 5129483/
 5169772/ 5179719/ A31X
 passend zu 100.55,3010S,3435,3830,3935,
 4010S,4030,4135,4230,4430,45.66S,50.66S,
 50.86,50.86S,5010S,55.56,55.66S,55.86,55.86S,
 56.66S,60.56,60.66S,60.86,62.86,65.56,65.66S,
 70.56,70.66S,70.86,70.86S,72.86,80.66S,82.86,
 TK65F,TK65V,TK75F,TK75M,TK75V,
 TK76,TK76M,TK85,TK85M,TK95M



55327 Hydraulikpumpe 11 139,00

verwendbar anstelle von: 5129481/
 5179722/ A25X/ C25X
 passend zu 400,500,500S,440,440V,540,
 540S,350,450,450S,570V,670F,480,480S,880,
 980,445,446,466,566,666,766,55.46,60.46,65.56,
 70.56,45.66,55.66,65.66,60.66,70.66,80.66,45.76,
 55.76,60.76,70.76,80.76,72.76,50.86,55.86,60.86,
 62.86,70.86,82.86,60.93,65.93,
 60.94,65.94,72.93,82.93



55328 Hydraulikpumpe 8 139,00

verwendbar anstelle von: 5130133/
 5179724/ C18X
 passend zu 600,640,650,750,850,
 1000,1300,580,680,780,55/66,60/66



78945 Hydraulikpumpe 589,00

verwendbar anstelle von: 5180271
 passend zu L60,65,75,85



16706 Hydraulikpumpe 19 189,00

verwendbar anstelle von: 5169041/ 5179726/
 C42X/ 5129493
 passend zu F100,F110,F115,
 F120,F130,F130,F140,L60,L65,L75,L85,L95,
 M100,M115,M135,M160,TL70,TL80,TL90,TL100,
 TM115,TM120,TM125,TM130,TM140,TN55,TN60,
 TN65,TN70,TN75,TN80,TN90,TN95



55330 Hydraulikpumpe 11 149,00

verwendbar anstelle von: 5179730/ A25X
 passend zu 550,550DT,650,750,
 474,470,SP,570,670,670F,580,680,780,880,600DT,
 612,615,640,55.46,65.46,60.66,62.86,72.86,82.86,
 TN 55,TN60,TN65,46,TN70,TN75,TN80,TN90,TN95



55331 Hydraulikpumpe 8 189,00

verwendbar anstelle von: 5130127/
 5179732/ A18X/ 0510425309
 passend zu NH 400,450,460,470,500,540,55
 passend zu Fiat 250,350,470,480S,
 311,312,315,400,411,415,440,446,450DT,
 450,455,500SDT,500S,460,555, 540SDT,540S,
 650,655,715,715DT, 850DT,70.66, 80.66



55332 Hydraulikpumpe 19 159,00

verwendbar anstelle von: 5129488/
 5179714/ A42X
 passend zu 1180,1280,1380,1580,1880,
 90.90,100.90,110.90,115.90,
 bis FG.Nr.255142,130.90
 bis FG.Nr.257502,140/90
 bis FG-Nr. 259537,160.90,
 180.90,50.86,55.86,60.86,62.86,
 70.86,72.86,82.86, 72.93,72.94,
 82.93,82.94,88.93,88.94,85.90



Hydraulik-Pumpen

passend zu Same

Nr. **Bezeichnung** **cm³** **€**
16040 **Hydraulikpumpe** **14** **149,00**
 verwendbar anstelle von: 245293900
passend zu Centauro70, centurion 75, Leopard 75C, Mercury 85, Solar 60, Trident 130, Chenillard



16041 **Hydraulikpumpe** **19** **149,00**
 verwendbar anstelle von: 25294000/ Bosch 510625332
passend zu Antares 100,110,130, Galaxy170, Hercules160, Laser90,100,110,130,150, Buffalo 130, Centurion 75, Hercules 160, Jaguar 95, Leopard 85, 90DT Mercury85, Panther95, Tiger Six105



16046 **Hydraulikpumpe** **17** **179,00**
 verwendbar anstelle von: 245297400/ Bosch 510615023
passend zu Silver 80,90,100.4,100.6



passend zu Steyr

Nr. **Bezeichnung** **€**
50188 **Hydraulikpumpe re.** **149,00**
 16,5 l/min bei 1500 1/min
 verwendbar anstelle von: Bosch 510420005/ 510325006/ HYZFR116R1/ HYZFR18CR101
passend zu T188, Plus 30 bis M-Nr.: 3260, Lenkung Plus 870,980,988,1090,1100,1108,1200



50189 **Hydraulikpumpe li.** **149,00**
 21 l/min bei 1500 1/min
 verwendbar anstelle von: Bosch 510520309/ 510525335/ HYZFR111CL101
passend zu Plus 540, 545, 548, 548a, 190 am M-Nr.: 7522



50190 **Hydraulikpumpe li.** **149,00**
 24 l/min bei 1500 1/min
 verwendbar anstelle von: Bosch 510620304/ 510625337
passend zu Plus 50, 1100, 650 bis M-Nr.: 15236, 760 bis M-Nr.: 3834, 870, bis M-Nr.: 3830, 980 alt, 1090 bis M-Nr.: 1560, T288- T290



50191 **Hydraulikpumpe li.** **169,00**
 16,5 l/min bei 1500 1/min
 verwendbar anstelle von: Bosch 510510315/ 510515311
passend zu Plus760, 8055, 8055A, 8060



50192 **Hydraulikpumpe li.** **169,00**
 24 l/min bei 1500 1/min
 verwendbar anstelle von: Bosch 510610315/ 510610321/ 510615302/ 510615315
passend zu 870ab M-Nr.: 4284, 980, 988, 1090 abM-Nr.: 2036, 1100 ab M-Nr.: 1284, 1200, 1400, 8055, 8060, 8070, 8075, 8080, 8090, 8100, 8110, 8120, 8130, Lenkung 8140, 8150, 8160, 8170



50193 **Hydraulikpumpe li.** **159,00**
 16,5 l/min bei 1500 1/min
 verwendbar anstelle von: Bosch 510515310
passend zu 8100, 8110, 8120, 8130, Lenkung 8055, 8060, 8070, 8075, 8080, 8090, 8100 bis M-Nr.: 2521, 8120 bis M-Nr.: 2519



Nr. **Bezeichnung** **€**
50194 **Hydraulikpumpe li.** **155,00**
 12 l/min bei 1500 1/min
 verwendbar anstelle von: Bosch 510415313/ 510410316/ HYZFR18CL104/ HYZFS18L204
passend zu 8080, 8090, 8130, 8075,



50195 **Hydraulikpumpe li.** **169,00**
 28,5 l/min bei 1500 1/min
 verwendbar anstelle von: Bosch 510615321/ 510615337
passend zu 8080, 8090, 8130 mit Zusatzhubzylinder



50196 **Hydraulikpumpe li.** **349,00**
 24 u. 16,5 l/min bei 1500 1/min
 verwendbar anstelle von: Bosch 510660311/ 510665322/ HYZFR2168CL102
passend zu Plus 650 bis M-Nr.: 15237, 760 bis M-Nr.: 3834



50197 **Hydraulikpumpe li.** **369,00**
 24 u. 16,5 l/min bei 1500 1/min
 verwendbar anstelle von: 510660320/ 510665331/ HYZFR1168CL141
passend zu Plus 650 ab M-Nr.: 15238, 760 bis ab.: 3835



50198 **Hydraulikpumpe li.** **379,00**
 24 u. 16,5 l/min bei 1500 1/min
 verwendbar anstelle von: Bosch 510665335/ 510665367/ 510665382/ 510665393
passend zu 955, 964, 970, 9078, 9086, 9094 mit MWM-Motor



60602 **Hydraulikpumpe** **749,00**
 verwendbar anstelle von: 0510765393, 87600468
passend zu 9080, 9085, 9090, 9095, 90100, 9105MT

Neu!



55345 **Hydraulikpumpe 32 u. 16 l/min.** **799,00**
 verwendbar anstelle von: 1-32-575-003/ 510768023
passend zu 9105, 9115, 9125, 9145



55315 **Hydraulikpumpe 22,5+16** **369,00**
 verwendbar anstelle von: 1-32-975-101/ 510765351
passend zu 9078, 9086, 9094 m. Sisu Motor



55310 **Lenkungspumpe** **89,00**
passend zu 768



55321 **Hydraulikpumpe** **149,00**
 verwendbar anstelle von: 0510515316
passend zu 975/M975



94453 **Mitnehmer zu HD-Pumpe** **10,90**



Steuergeräte - Ventile

passend zu Zetor

Nr. Bezeichnung €
 54460 Hydraulikpumpe 329,00
 verwendbar anstelle von: 69114610
 954631/ 67114601/ LP3771
 passend zu 2011, 2511, 3011, 3045, 3511,
 3513, 3545, 4011, 4712, 4718, 4911, 5011, 5211,
 5245, 4511, 4611, 5511, 5516, 5545, 5611, 5645,
 5647, 5711, 5718, 5745, 5748, 5911, 5945, 6011,
 6045, 6211, 6245, 6711, 6718, 6745, 6748, 6911,
 6945, 7011, 7045, 7211, 7245, 7711, 7745, 3320,
 3340, 4320, 4340, 5320, 5340, 6320, 6340, 7320, 7340



54477 Pumpenantriebswelle zu Zetor 80108066 14,90
 verwendbar anstelle von: 80108066
 passend zu Zetor

Zusatzsteuergeräte

Nr. Bezeichnung €
 50216 Zusatzsteuergerät zu System SB1 159,00
 doppelwirkend verwendbar

50217 Zusatzsteuergerät zu System SB1 159,00
 einfachwirkend und doppelwirkend
 verwendbar mit Schwimmstellung
 passend zu Case 323,353,383,433,
 439,440,453,523,533,553,554,633,
 640,654,733,740,743,744,833,840,
 940,955,1055,1255,
 Fendt 250SA,260SA,260V,240V,280V,280P



50230 Hebel zu System SB1 54,90

08652 Zusatzsteuergerät zu System Kontakt 418,90
 doppelwirkend mit Schwimmstellung
 passend zu Fiat 5136348



50199 Zusatzsteuergerät zu System SB7 244,90
 einfachwirkend und doppelwirkend
 verwendbar mit Schwimmstellung
 passend zu Case IH, Fendt,
 Lindner, Steyr



94564 Dichtsatz kpl. 16,50
 passend zu
 Zusatzsteuergerät SB7 (50199)

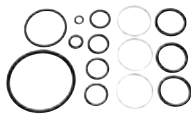

50200 Univ. Hebelsatz zu Steyr Serie-80 110,90

50201 Schraubensatz 16,60
 2. Pos. 3x M8x190 10.9 2x M6x120



50202 Schraubensatz 19,50
 3. Pos. 3x M8x240 10.9 2x M6x170

50205 Zusatzsteuergerät 339,00
 zu System SB23 re. und li.
 einfachwirkend und doppelwirkend
 verwendbar mit Schwimmstellung
 passend zu Case 743XL-844XL, 856XL,
 956XL, 1056XL, 1256XL, 1455XL, 4210,
 4220, 4230, 4240, CS48-CS150
 Deutz 4.61-6.81, 4.70-4.95, 6.00,
 6.05, 6.15, 6.20, 6.30,
 Lindner Geo-Trac, MF Serie 3000,
 Steyr Serie 900, 9000,
 Valmet 6000, 6200, 6300, 6400, 8000,
 8100, 8200, 8300, 8400,
 Zetor 3320-3341, 4320-4340, 5320-5341,
 6320-6341, 7320-7540



Nr. Bezeichnung €
 51580 Zusatzsteuergerät zu System SB23 LS 438,90
 load sensing
 doppelwirkend verwendbar
 mit Schwimmstellung gerastet
 vergleichbar Bosch 521610000,521610003,
 521610005,521610007, 521510008,
 521510011,521610012,521610017
 passend zu Case,
 Fendt Serie 400,500,700,800,900,
 Deutz Serie Agroltron,
 MF Serie 7000, Claas, Lindner,
 Mc Cormick, New Holland, Steyr Serie 9000



50215 Zusatzsteuergerät zu System SB9 379,00
 einfachwirkend und doppelwirkend
 verwendbar mit Schwimmstellung u.
 Endabschaltung
 passend zu Case 745,844,856,955,956,
 1055,1056,1256,1455,
 Fendt Farmer GT350,360,370,
 GTA380,395,GHA395



50218 Zusatzsteuergerät zu System SB07C 312,90
 (System SD80)
 einfachwirkend u. doppelwirkend verwendbar
 mit Schwimmstellung u. Endabschaltung
 passend zu Deutz 6207C,6507C,6807C,
 3907C,7007C,7207C,7806C,2807C,3607C,
 4007C,4507C,4807C,5207C,6007C,
 mit Starcab DX3.10,3.30,3.50,3.60,3.65,
 Agro Prima 4.31,4.51,6.06,6.16,
 Agro Xtra 3.57,4.07,4.17,4.57,6.07,6.17



50219 Hebelsatz 115,90
 zu Deutz DX-Serie ab Bj. '84



50210 Schraubensatz 2. Pos 9,90
 3 x M10x100

50211 Schraubensatz 3. Pos 11,90
 3 x M10x150



50212 Schraubensatz 4. Pos 19,55
 3 x M10x190

96736 Zusatzsteuergerät 219,00
 verwendbar anstelle von:
 AL34595, AL26987, AL30399, AT29022
 passend zu JD 830, 840, 930, 940, 1020,
 1030, 1040, 1120, 1130, 1140, 1350, 1550,
 1630, 1640, 1750, 1830, 1840, 1850, 2030,
 2040, 2130, 2140, 2250, 2450, 2650, 2850,
 3030, 3040, 3050, 3120, 3130, 3140, 3150,
 3350, 3640, 3650



96737 Endsteuergerät 191,90
 verwendbar anstelle von: AL34593
 passend zu JD 830, 1020, 1030, 1040,
 1120, 1130, 1140, 1630, 1640, 1750, 1830,
 1840, 1850, 2020, 2030, 2040, 2130, 2140,
 2250, 2450, 2650, 2850, 3030, 3040, 3050,
 3120, 3130, 3140, 3150, 3350, 3640, 3650



55309 Zusatzsteuergerät doppelwirkend 269,00
 passend zu MF 130,135,148,152,155,
 158,165,177,178,230,240,245,255,260,
 265,275,285,290,334,353,354,362,363,
 364,372,373,374,377,382,383,384,
 390,393,394



80852 3-Wegeventil mit 2 Anschlüssen 3/8" 69,00
 passend zu MF 130,135,148,152,155,158,
 165,177,178,230,240,245,255,260,265,275,
 285,290,334,353,354,362,363,364,372,373,
 374,377,382,383,384,390,393,394



Steuergeräte - Ventile

Nr. **Bezeichnung** **€**
90651 Bowdenzug für LS-Ventile **149,00**
 verwendbar anstelle von: 3715988M1
 passend zu MF 6120, 6130, 6140, 6150, 6160, 6170, 6180, 6190, 6235, 6245, 6255, 6260, 6265, 6270, 6280, 6290, 8110, 8120, 8130, 8140, 8150, 8160



90652 Bowdenzug für Zusatzsteuergerät **236,90**
 verwendbar anstelle von: 3713770M2
 passend zu MF 6120, 6130, 6140, 6150, 6160, 6170, 6180, 6190, 6235, 6245, 6255, 6260, 6265, 6270, 6280, 6290, 8110, 8120, 8130, 8140, 8150, 8160



50203 Abreißkupplungssatz Länge 850 mm mit **48,90**
 Sicherungsring
 mit einem Schlauch
 für einwirkend



50204 Abreißkupplungssatz Länge 850 mm mit **74,90**
 Sicherungsring
 mit zwei Schläuchen
 für doppelwirkend



Ventile

Nr. **Bezeichnung** **Druck Leistung €**
50214 Regelventil SRZ **max. l/min. €**
 dient zur Regelung des **699,00**
 Hubwerkes
 passend z. Case IH, Fendt, Kramer, Lindner, MB, Steyr



55343 Regelventil zu Deutz **239,40**
 passend zu Deutz 2506,3006, 4006,4506,5006,5206,5506,6006, 7006,7206,7506,8006,9006,10006, 13006,2807,3607,4007,4507,4807, 5207,6007,6207,6507, 6807,7007,7807, DX85,90,110,120,140



80099 Steuerventil SB23 12 V 250 70 **749,00**
 Dieses Zusatzsteuergerät ist ein 5/3-Wegeventil, das zur Steuerung von Zylindern und Hydromotoren elektrisch betätigt wird.
 • doppel- und einwirkend mit Schwimmstellung
 • äußerst hohe innere Dichtigkeit
 • beidseitig verwendbar
 • inkl Dichtplatte und die Magnetstecker
 passend zu Case IH Serie CS 48, CS 58, CS 68, CS 75, CS 78, CS 86, CS 94, CS 110, CS 120, CS 130, CS 150,
 Deutz Serie AgroStar 4.61, 4.71, 6.11, 6.21, 6.31, 6.61, 6.71, 6.81, Serie AgroTron 4.70, 4.80, 4.85, 4.95, 6.00, 6.05, 6.15, 6.20, 6.30, 6.45,
 MF Serie 3000,
 Steyr Serie M9000, M9078, M9078 A, M9086 A, M9094 A,
 Zetor Serie 3320, 3320 R, 3340,3341, 4320, 4341, 4340, 5320, 5340, 5341, 6320, 6340, 6341, 7320,7340, 7341, 7520, 7540, 7540 S, 8520, 8540, 9245, 9520, 9540, 9540 S, 10245, 10520, 10540, 10540 LS, 11245, 12245, 16245, 18345

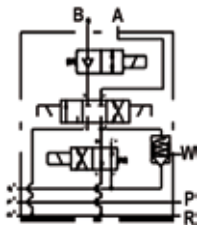

80286 Schaltgriff 2 Funktionen **224,90**
 Mit diesem Joystick-Schalter sind maximal 4 Bewegungsrichtungen möglich. Die Hebelstellungen sind in der betätigten Position tastend. Der Betätigungshebel springt nach dem Loslassen in die Ausgangsposition (Mittelstellung) zurück. Bestückt ist der Schalter mit 4 Schließer-Kontakten.
 Schaltleistung: (AC15) 3A / 240VAC.
 Einbaudurchmesser: 22,3 mm
 Hebellänge: 72 mm, Einbautiefe: 70 mm



Nr. **Bezeichnung** **Druck Leistung €**
max. l/min. €
(Bar)

80094 Verriegelungsventil 12 V 250 70 **379,00**
 Dieses Steuerventil ist als Grundventil für die elektrohydraulische Werkzeugverriegelung bei Frontladern einzusetzen. Dieses Grundventil ist schon mit einem integriertem Doppelschockventil ausgestattet, damit die Gerätezylinder gegen Überlastung abgesichert sind.

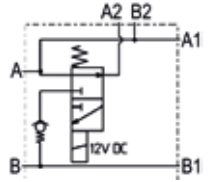

80095 Eilgangventil 12 V 210 70 **319,00**
 mit Schockabsorber
 Das Eilgangventil hat die Aufgabe, das Auskippen einer Frontladerschaufel zu beschleunigen. Dabei wird die Ölmenge der Kolbenstangenseite, der Ölpumpenmenge, die auf den Kolbenboden wirkt, zwangsaddiert. Durch kurzzeitiges, mehrfaches Einschalten des Elektroventils kann auch ein Rüttel Effekt erzielt werden.

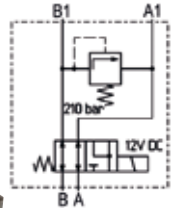

80096 Eilgangventil 210 70 **269,00**
 Das Eilgangventil hat die Aufgabe, das Auskippen einer Frontladerschaufel zu beschleunigen. Dabei wird die Ölmenge der Kolbenstangenseite, der Ölpumpenmenge, die auf den Kolbenboden wirkt, zwangsaddiert. Geringe Leckagen sind zulässig, weil das Ventil als Schieberventil ausgelegt ist.

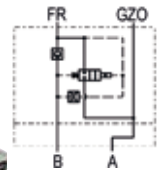

80097 Gassenmarkierungsventil 250 **198,90**
 Dieses Ventil wird zur Gassenmarkierung bei Drillmaschinen, Kartoffellegern und ähnlichen Maschinen eingesetzt. Dabei werden die Ausleger wechselseitig hydraulisch betätigt. Die Position der Ausleger wird durch Rückschlagventile gesichert. Ein Absteigen vom Schlepper zur Umschaltung der Gassenmarkierung ist somit nicht mehr erforderlich. Verwendbarkeit: Hydrauliksysteme von Drillmaschinen u. Kartoffellegern

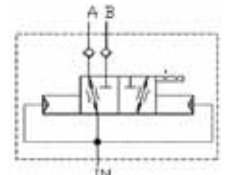

80098 Wegeventil 12 V 350 70 **249,00**
 Anschluss, M18x1,5
 Bei diesem Ventil handelt es sich um ein sitzgedichtetes 2/2-Wegeventil. Ohne angelegter elektr. Spannung ist das Ventil beidseitig geschlossen. Bei angelegter elektr. Spannung ist das Ventil offen. Das Ventil ist in sehr kompakter Bauweise ausgeführt.

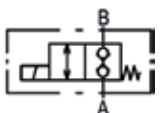

Steuergeräte - Ventile

Pflugwendeventil

Nr. 04659 Bezeichnung Pflugwendeventil
Anschluss, 3/8" für Kolben 60/80



€ 179,90

04660 Pflugwendeventil
Anschluss 3/8" für Kolben 80/100

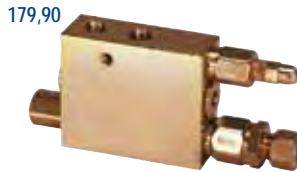

€ 179,90

Eilgangventil

Nr. 50324 Bezeichnung Holzspalter-Eilgangventil
max. Durchfluss 160 l/min.
max. Arbeitsdruck 350 bar
Umschaltdruck auf 60 bar voreingestellt
kann der Antriebsleistung und
Flächenverhältnisse entsprechend
an der Einstellschraube
eingestellt werden.

€ 169,90

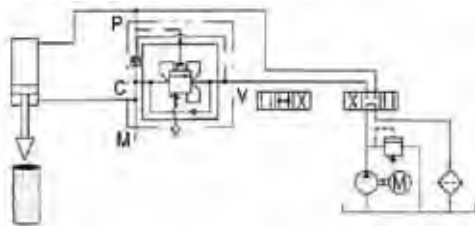
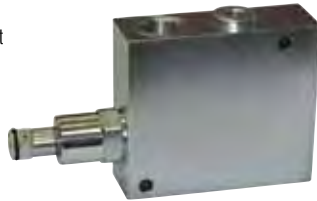

Hydromotor

Motor MM



Nr.	Bezeichnung	Länge	cm ³	U./min.	KW	Liter	€
14525	Motor MM	104 mm	8,2	1950	2,6	16	194,90
14526	Motor MM	106 mm	12,9	1550	3,2	20	194,90
14527	Motor MM	109 mm	20,0	1000	3,2	20	194,90
14528	Motor MM	114 mm	31,8	630	3,2	20	194,90

Motor MP

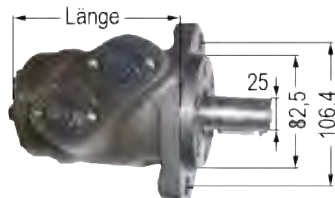

Nr.	Bezeichnung	Länge	cm ³	U./min.	KW	Liter	€
38426	Motor MP 50	137,0mm	49,5	879	8,90	50	175,90
38427	Motor MP 80	140,5mm	79,2	740	11,80	75	180,60
38428	Motor MP 100	143,0mm	99,0	589	11,90	75	192,90
38429	Motor MP 125	146,0mm	123,8	475	11,80	75	189,00
38430	Motor MP 160	151,0mm	158,4	370	11,90	75	194,00
38431	Motor MP 200	157,0mm	198,00	296	10,90	75	211,90
38432	Motor MP 250	162,0mm	247,5	237	10,10	75	205,80
38433	Motor MP 315	172,0mm	316,8	189	8,60	75	231,90
38434	Motor MP 400	182,0mm	386	149	7,20	75	258,30

Motor MS



Nr.	Bezeichnung	Länge	cm ³	U./min.	KW	Liter	€
57847	Motor MS 80	167	80,6	800	20,1	65	369,00
57848	Motor MS 100	171,0	100,8	748	23,5	75	379,00
57849	Motor MS 125	176,0	125	600	23,2	75	369,00
57850	Motor MS 160	182,0	157,2	470	21,2	75	369,00
57851	Motor MS 200	191,0	200,0	375	18,3	75	379,00
57852	Motor MS 250	201,0	252,0	300	17,0	75	389,00
57853	Motor MS 315	213,0	314,5	340	18,9	75	399,00

Doppelschockventil

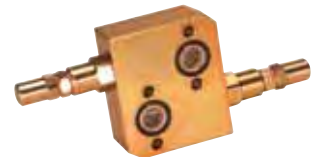

Nr.	Bezeichnung	cm ³	für Type	€
12543	Doppelschockventil	60	V.A.U.-OMP/OMR	76,90

Rotator



Nr.	Bezeichnung	Radius	D	D1	Druck max.(Bar)	Leistung l/min.	€
16815	Rotator 1,0 t	360°	39,5		220	max. 10 l	419,00
16816	Rotator 3,0 t	360°	49,5	25	220	max. 35 l	519,00

Hydrolenkung Nachrüstsatz

kpl. mit Ölpumpe und Gelenke
nicht geprüft und nicht typisiert

Nr. 51367 Bezeichnung Hydrolenkungssatz
passend zu Deutz 6206 - 6208

€ 669,00



51366 Hydrolenkungssatz
passend zu Ford
2000 - 3000 - 3600 - 3610

€ 669,00



Motor - Lenkung

Nr. Bezeichnung
54735 Hydrolenkungssatz
passend zu MF 240-255

€
669,00



51368 Hydrolenkungssatz
passend zu MF 135
(für gerade Achse)

€
659,00



54734 Hydrolenkungssatz
passend zu Steyr
Plus 768

€
599,00



51369 Hydrolenkungssatz mit Doppelpumpe
passend zu Steyr Plus 50,
650, 658, 60, 760, 768

€
839,00



51550 Lenkgeber zu 54734 und 51369

€
289,00



51551 Bolzen zu 51550

€
39,00



96582 Dichtsatz für Lenkzylinder
passend zu Lenkungssätze

€
29,50



Tank für Hydrolenkung

Nr. Bezeichnung
08105 Tank Anschluss gerade, 1 Liter
08106 Tank Anschluss 90 Grad, 1 Liter

€
34,15
34,15



04983 Ersatzdeckel zu 08105/08106

€
7,20



Lenkkopf für Hydrolenkung

Nr. Bezeichnung
05207 Lenkkopf L 158 mm
12795 Lenkkopf L 249 mm
05217 Lenkkopf L 389 mm

€
67,00
69,00
72,90



Lenkrad

Nr. Bezeichnung
00915 Lenkrad Ø 360 mm, H 150 mm
passend zu 05207, 12795, 05217

€
31,90



00918 Lenkrad Ø 395 mm, H 95 mm
passend zu 05207, 12795, 05217

€
33,00



Lenkservostat mit Ventil innen

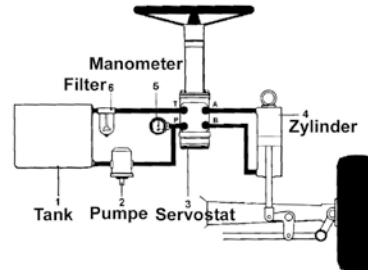

Nr.	Bezeichnung	cm ³	Liter	Vergleichs-Nr. DANFOSS	€
57774	Servostat	50	5	OSPC500N	282,90
57775	Servostat	80	9	OSPC800N	288,90
57776	Servostat	100	9	OSPC1000N	288,90
58393	Servostat	125	12	OSPC1250N	299,00
58394	Servostat	160	12	OSPC1600N	304,90
58395	Servostat	200	17	OSPC2000N	313,90
58396	Servostat	250	24	OSPC2500N	334,90
58397	Servostat	315		OSPC3150N	390,00

Typ LS (load sensing)

Nr.	Bezeichnung	cm ³	Liter	Vergleichs-Nr. DANFOSS	€
16860	Servostat LS	80	8	OSPC80LS	356,00
16861	Servostat LS	100	10	OSPC100LS	359,00
16862	Servostat LS	160	16	OSPC160LS	365,00
31812	Servostat LS	200	20	OSPC200LS	369,00
31814	Servostat LS	315	32	OSPC320LS	399,00

16859 Mengenteiler
passend zu Servostat
LS 16860 bis 31814

€
85,90



60576 Lenkservostat
verwendbar anstelle von:
84266839, 82001250
passend zu Ford 4630, 4635, 4835,
5635, 6635, 7635, 8030, 8160, 8260, 8360, 8560

Neu!

€
599,00



77547 Lenkservostat
verwendbar anstelle von: AL55954
passend zu John Deere 1640,
2040, 2140, 3040, 3140, 3340

€
419,00



77548 Lenkservostat
verwendbar anstelle von: AL41631
passend zu John Deere 1550,
1640, 1750, 1840, 1850, 1950,
2040, 2250, 2450, 2650, 2850,
3050, 3350

€
499,00



Hydraulikteile

Hydroaggregat



Nr.	Bezeichnung	Motor Leistung	Druck max. (Bar)	Tank	Pumpe bei 1000 U/min.	€
03878	Aggregat 220V kpl mit Tank, Motor, Pumpe ohne Steuerventil	2,2KW	280 bar	15 Liter	4,5cm ³	989,00
03898	Aggregat 380V kpl mit Tank, Motor, Pumpe ohne Steuerventil	2,2KW	280 bar	15 Liter	4,5cm ³	989,00

37190 HD-Pumpe zu 03898

89,00



Aggregat 12V



Nr.	Bezeichnung	Motor Leistung	Druck max. (Bar)	Tank	Pumpe bei 1450 U/min.	€
87615	Aggregat inklusive Fernbedienung	1,6kW/12V	250	8 Liter	2,9 Liter	519,00

passend zu Fiat

Nr.	Bezeichnung	€
78622	Regelfeder verwendbar anstelle von: 596421 passend zu 55-46,60-46,450,500,540,550	41,90



78623	Regelfeder verwendbar anstelle von: 598648 passend zu 65-46,55-56,60-56,65-56,70-56,600,640	39,50
-------	---	-------



12873	Welle Ø = 25 mm, L = 600 mm verwendbar anstelle von: 5116243 passend zu Case IH JX 55/60/65/70/80/85/90, JX 70U/80U/90U/100U, JXU 75/85/95 Fiat 55-66,60-66,65-66,70-66,80-66,55-88,60-88,65-88,70-88,80-88,55-90,60-90,65-90,70-90,80-90,85-90,60-94,65-94,72-94,82-94,88-94, L 60/65/75/85/95, 566,666,766 Ford 4030,4230,4430,4635,4835,5635,6635,7635 NH TL 70/80/90/100, TD 65/75/90	76,00
-------	--	-------



14033	Dichtung zu Unterlenkerwelle verwendbar anstelle von: 5121123, 47129342, 47124792 passend zu CNH-Ford	8,90
-------	---	------



14329	Lager verwendbar anstelle von: 5116244 passend zu NH	9,00
-------	--	------



passend zu John Deere

Nr.	Bezeichnung	€
78164	Hydraulikarm re. verwendbar anstelle von: R111546 passend zu Serie 6000, 36 Nuten	396,00



78165	Hydraulikarm li. verwendbar anstelle von: R111547 passend zu Serie 6000, 36 Nuten	396,00
-------	--	--------



78166	Welle für Hydraulik verwendbar anstelle von: R111550 passend zu Serie 6000, L = 600 mm, 36 Nuten	389,00
-------	---	--------



78167	Hydraulikarm re. passend zu Serie 6000, 12 Nuten	449,00
-------	--	--------



78168	Hydraulikarm li. passend zu Serie 6000, 12 Nuten	449,00
-------	--	--------

78169	Welle für Hydraulik passend zu Serie 6000, L = 600 mm, 12 Nuten	439,00
-------	---	--------



77999	Antriebswelle 124 mm verwendbar anstelle von: L32862, T22914 passend zu 1020, 2020, 2120, 3120, 830, 930, 1030, 1130, 1830, 2030, 2130, 3030, 3130	31,90
-------	--	-------



77607	Flansch 118 mm 4-Loch verwendbar anstelle von: L34570 passend zu 840, 940, 1040, 1140, 1340, 1550, 1750, 1850	56,50
-------	--	-------



77608	Flansch 197 mm 4-Loch verwendbar anstelle von: L34572 passend zu 1640, 1840, 2040, 2140, 2250, 2450, 2650, 2850	68,90
-------	--	-------



77609	Schraube verwendbar anstelle von: R34360 passend zu 1020, 1120, 2020, 2120,3120, 830, 930, 1030, 1130, 1630, 1830, 2030, 2130, 3003, 3130, 840, 940, 1040, 1140, 1640, 1840, 2040, 2140, 3040, 3140, 3340, 3640, 1350,1550, 1750,1850, 1950, 2250, 2450,2650, 2850, 3050, 3150, 3350, 3650	6,50
-------	---	------



77610	Buchse verwendbar anstelle von: R45822, AR49427	2,90
-------	---	------



77611	Kupplungsgehäuse verwendbar anstelle von: R38348	18,90
-------	---	-------



77613	Flansch vorne verwendbar anstelle von: L34432 passend zu 840, 940, 1040, 1140, 1640, 2040, 2140, 1350, 1550, 1750, 1850, 2150, 2250, 2450, 2650, 2850, 3050, 3350, 3650	16,80
-------	--	-------



77614	Lamelle verwendbar anstelle von: R78202, T58196 passend zu 890, 940, 1040, 1140, 1640, 2040, 2140, 1350, 1550, 1750, 1850, 2150, 2250, 2450, 2650, 2850, 3050, 3350, 3650	8,90
-------	---	------



Dichtringe

O - Ring Sortiment

Nr.	Bezeichnung	€
04916	O-Ring Sortiment Zoll 382-teilig	15,90
80788	O-Ring Sortiment metrisch 386-teilig	15,90



O - Ringe



Nr.	Bezeichnung	S x ID mm	€ per Stk.
05427	O-Ring 006	1,78 X 2,90	0,10
05428	O-Ring 008	1,78 X 4,47	0,10
05429	O-Ring 010	1,78 X 6,07	0,20
05430	O-Ring 011	1,78 X 7,65	0,20
05431	O-Ring 012	1,78 X 9,25	0,20
05432	O-Ring 014	1,78 X 12,42	0,20
05433	O-Ring 110	2,62 X 9,19	0,20
05434	O-Ring 111	2,62 X 10,77	0,25
05435	O-Ring 112	2,62 X 12,37	0,25
05436	O-Ring 113	2,62 X 13,94	0,25
05437	O-Ring 114	2,62 X 15,54	0,25
05438	O-Ring 115	2,62 X 17,12	0,30
05439	O-Ring 116	2,62 X 18,72	0,30
05440	O-Ring 117	2,62 X 20,29	0,30
05441	O-Ring 118	2,62 X 21,89	0,35
05442	O-Ring 210	3,53 X 18,64	0,35
05443	O-Ring 211	3,53 X 20,22	0,35
05444	O-Ring 212	3,53 X 21,82	0,40
05445	O-Ring 213	3,53 X 23,40	0,40
05446	O-Ring 214	3,53 X 24,99	0,40
05447	O-Ring 215	3,53 X 26,58	0,40
05448	O-Ring 216	3,53 X 28,17	0,46
05449	O-Ring 217	3,53 X 29,75	0,46
05450	O-Ring 218	3,53 X 31,34	0,46
05451	O-Ring 219	3,53 X 32,92	0,50
05452	O-Ring 220	3,53 X 34,52	0,50
05453	O-Ring 221	3,53 X 36,09	0,50
05454	O-Ring 222	3,53 X 37,69	0,60
05455	O-Ring 223	3,53 X 40,87	0,60
05456	O-Ring 224	3,53 X 44,04	0,70
05457	O-Ring 225	3,53 X 47,22	0,70
05458	O-Ring 226	3,53 X 50,39	0,70

Rundschnurservice

Nr.	Bezeichnung	€
59900	Rundschnurservice zur Erstellung von O-Ringen mit Messer, Kleber, Schneidvorrichtung und Maßband, jeweils 2 m Rundschnur in den Abmessungen: 1,78 / 2 / 2,4 / 2,62 / 3 / 3,53 / 4 / 4,5 / 5 / 5,3 / 4 / 5,7 / 6 / 7 / 8	66,90



94553	Kleber zu Rundschnurservice 5 g	12,90
-------	---------------------------------	-------



Schutzkappen



Nr.	Bezeichnung	SW mm	€ / 100 Stk.
87107	Schutzkappe Kunststoff	8	8,40
87108	Schutzkappe Kunststoff	10	10,60
87109	Schutzkappe Kunststoff	13	11,50
87110	Schutzkappe Kunststoff	17	14,50
87111	Schutzkappe Kunststoff	19	15,90
87112	Schutzkappe Kunststoff	22	16,50

Kronenmuttern DIN 937



Nr.	Bezeichnung	Gewinde	Höhe	Schlüsselweite	€
903620	Kronenmutter	8	8	13	0,40
903621	Kronenmutter	10	9	17	0,50
903622	Kronenmutter	12	10	19	0,70
903623	Kronenmutter	14	11	22	0,80
903624	Kronenmutter	16	12	24	1,20
903625	Kronenmutter	20	13	30	1,90
903626	Kronenmutter	22	14	34	2,00
903627	Kronenmutter	24	15	36	2,40
903628	Kronenmutter	27	17	40	4,00
903629	Kronenmutter	30	18	46	6,40
903630	Kronenmutter	10x1	2,8	17	0,80
903631	Kronenmutter	12x1,5	3,5	19	0,90
903632	Kronenmutter	14x1,5	4	22	1,30
903633	Kronenmutter	16x1,5	4,5	24	1,40
903634	Kronenmutter	18x1,5	4,5	26	1,60
903635	Kronenmutter	20x1,5	4,5	30	1,80
903636	Kronenmutter	22x1,5	5	34	2,20
903637	Kronenmutter	24x1,5	5,5	36	3,60
903638	Kronenmutter	27x1,5	6	40	4,30
903639	Kronenmutter	30x1,5	7	46	8,90
903640	Kronenmutter	32x1,5	7	50	13,50
903641	Kronenmutter	36x1,5	7	55	17,70

Sicherungsringe

DIN 6799 für Wellen



Nr.	Bezeichnung	DIN	Nut	€
903571	Sicherungsring	DIN 6799	0,8	0,10
903572	Sicherungsring	DIN 6799	1,2	0,10
903573	Sicherungsring	DIN 6799	1,9	0,10
903574	Sicherungsring	DIN 6799	2,3	0,10
903575	Sicherungsring	DIN 6799	3,2	0,10
903576	Sicherungsring	DIN 6799	4,0	0,10
903577	Sicherungsring	DIN 6799	5,0	0,10
903578	Sicherungsring	DIN 6799	6,0	0,10
903579	Sicherungsring	DIN 6799	7,0	0,10
903580	Sicherungsring	DIN 6799	8,0	0,10
903581	Sicherungsring	DIN 6799	9,0	0,20
903582	Sicherungsring	DIN 6799	10,0	0,20
903583	Sicherungsring	DIN 6799	12,0	0,30
903584	Sicherungsring	DIN 6799	15,0	0,50
903585	Sicherungsring	DIN 6799	19,0	1,00
903586	Sicherungsring	DIN 6799	24,0	1,10

Sicherungsringe

Sicherungsringe

DIN 471 für Wellen

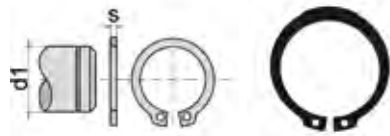

Nr.	Bezeichnung	DIN	Ø d1 mm	Ø d1 Zoll	Stärke mm	€
903400	Sicherungsring	DIN 471	8	Ø d1 Zoll	0,8	0,10
903401	Sicherungsring	DIN 471	9	.	1,0	0,10
903402	Sicherungsring	DIN 471	10	.	1,0	0,10
903403	Sicherungsring	DIN 471	11	7/16	1,0	0,10
903404	Sicherungsring	DIN 471	12	1/2	1,0	0,10
903405	Sicherungsring	DIN 471	14	9/16	1,0	0,20
903406	Sicherungsring	DIN 471	15	.	1,0	0,20
903407	Sicherungsring	DIN 471	16	5/8	1,0	0,20
903408	Sicherungsring	DIN 471	17	.	1,0	0,20
903409	Sicherungsring	DIN 471	18	11/16	1,2	0,20
903410	Sicherungsring	DIN 471	19	3/4	1,2	0,20
903411	Sicherungsring	DIN 471	20	.	1,2	0,20
903412	Sicherungsring	DIN 471	21	13/16	1,2	0,20
903413	Sicherungsring	DIN 471	22	7/8	1,2	0,20
903414	Sicherungsring	DIN 471	23	.	1,2	0,20
903415	Sicherungsring	DIN 471	24	15/16	1,2	0,20
903416	Sicherungsring	DIN 471	25	1	1,2	0,20
903417	Sicherungsring	DIN 471	26	.	1,2	0,20
903418	Sicherungsring	DIN 471	27	1 1/8	1,2	0,30
903419	Sicherungsring	DIN 471	28	.	1,5	0,30
903420	Sicherungsring	DIN 471	30	1 3/16	1,5	0,30
903421	Sicherungsring	DIN 471	31	.	1,5	0,30
903422	Sicherungsring	DIN 471	32	1 1/4	1,5	0,30
903423	Sicherungsring	DIN 471	33	1 5/16	1,5	0,30
903424	Sicherungsring	DIN 471	34	.	1,5	0,30
903425	Sicherungsring	DIN 471	35	1 3/8	1,5	0,30
903426	Sicherungsring	DIN 471	36	1 7/16	1,8	0,40
903427	Sicherungsring	DIN 471	37	.	1,8	0,40
903428	Sicherungsring	DIN 471	38	1 1/2	1,8	0,50
903429	Sicherungsring	DIN 471	40	1 9/16	1,8	0,90
903430	Sicherungsring	DIN 471	42	.	1,8	0,50
903431	Sicherungsring	DIN 471	44	1 3/4	1,8	0,50
903432	Sicherungsring	DIN 471	45	.	1,8	0,30
903433	Sicherungsring	DIN 471	46	1 13/16	1,8	0,60
903434	Sicherungsring	DIN 471	47	.	1,8	0,70
903435	Sicherungsring	DIN 471	48	1 7/8	1,8	0,70
903436	Sicherungsring	DIN 471	50	2	2,0	0,60
903437	Sicherungsring	DIN 471	52	.	2,0	0,70
903438	Sicherungsring	DIN 471	54	2 1/8	2,0	0,80
903439	Sicherungsring	DIN 471	55	.	2,0	0,80
903440	Sicherungsring	DIN 471	56	2 1/4	2,0	0,80
903441	Sicherungsring	DIN 471	58	.	2,0	0,80
903442	Sicherungsring	DIN 471	60	2 3/8	2,0	0,90
903443	Sicherungsring	DIN 471	62	.	2,0	0,60
903444	Sicherungsring	DIN 471	65	.	2,5	0,90
903445	Sicherungsring	DIN 471	68	.	2,5	1,10
903446	Sicherungsring	DIN 471	70	2 3/4	2,5	1,10
903447	Sicherungsring	DIN 471	72	.	2,5	1,40
903448	Sicherungsring	DIN 471	75	3	2,5	1,30
903449	Sicherungsring	DIN 471	77	.	2,5	1,40
903450	Sicherungsring	DIN 471	78	.	2,5	1,40
903451	Sicherungsring	DIN 471	80	.	2,5	1,30
903452	Sicherungsring	DIN 471	82	3 1/4	2,5	1,50
903453	Sicherungsring	DIN 471	85	.	3,0	1,70
903454	Sicherungsring	DIN 471	88	.	3,0	2,20
903455	Sicherungsring	DIN 471	90	3 1/2	3,0	1,70
903456	Sicherungsring	DIN 471	95	3 3/4	3,0	1,80
903457	Sicherungsring	DIN 471	98	.	3,0	1,90
903458	Sicherungsring	DIN 471	100	4	3,0	1,90
903459	Sicherungsring	DIN 471	110	.	4,0	4,30
903460	Sicherungsring	DIN 471	115	4 1/2	4,0	5,70
903461	Sicherungsring	DIN 471	120	4 3/4	4,0	6,00
903462	Sicherungsring	DIN 471	125	.	4,0	6,70
903463	Sicherungsring	DIN 471	130	.	4,0	7,00

Sicherungsringe

DIN 472

für Bohrungen

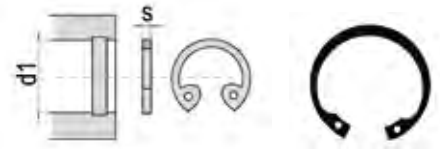

Nr.	Bezeichnung	DIN	Ø d1 mm	Ø d1 Zoll	Stärke mm	€
903480	Sicherungsring	DIN 472	8	.	0,8	0,20
903481	Sicherungsring	DIN 472	10	.	1,0	0,20
903482	Sicherungsring	DIN 472	11	7/16	1,0	0,10
903483	Sicherungsring	DIN 472	12	1/2	1,0	0,20
903484	Sicherungsring	DIN 472	14	9/16	1,0	0,20
903485	Sicherungsring	DIN 472	15	.	1,0	0,20
903486	Sicherungsring	DIN 472	16	5/8	1,0	0,20
903487	Sicherungsring	DIN 472	18	11/16	1,0	0,20
903488	Sicherungsring	DIN 472	19	3/4	1,0	0,20
903489	Sicherungsring	DIN 472	20	.	1,0	0,20
903490	Sicherungsring	DIN 472	21	13/16	1,0	0,20
903491	Sicherungsring	DIN 472	22	7/8	1,0	0,20
903492	Sicherungsring	DIN 472	23	.	1,2	0,20
903493	Sicherungsring	DIN 472	24	15/16	1,2	0,20
903494	Sicherungsring	DIN 472	25	1	1,2	0,20
903495	Sicherungsring	DIN 472	26	.	1,2	0,20
903496	Sicherungsring	DIN 472	27	1 1/8	1,2	0,20
903497	Sicherungsring	DIN 472	28	.	1,2	0,20
903498	Sicherungsring	DIN 472	30	1 3/16	1,2	0,20
903499	Sicherungsring	DIN 472	31	.	1,2	0,20
903500	Sicherungsring	DIN 472	32	1 1/4	1,2	0,20
903501	Sicherungsring	DIN 472	33	1 5/16	1,2	0,20
903502	Sicherungsring	DIN 472	34	.	1,5	0,30
903503	Sicherungsring	DIN 472	35	1 3/8	1,5	0,30
903504	Sicherungsring	DIN 472	36	1 7/16	1,5	0,30
903505	Sicherungsring	DIN 472	37	.	1,5	0,30
903506	Sicherungsring	DIN 472	38	1 1/2	1,5	0,30
903507	Sicherungsring	DIN 472	40	1 9/16	1,8	0,40
903508	Sicherungsring	DIN 472	42	.	1,8	0,40
903509	Sicherungsring	DIN 472	44	1 3/4	1,8	0,40
903510	Sicherungsring	DIN 472	45	.	1,8	0,40
903511	Sicherungsring	DIN 472	47	.	1,8	0,50
903512	Sicherungsring	DIN 472	48	1 7/8	1,8	0,50
903513	Sicherungsring	DIN 472	50	2	2,0	0,50
903514	Sicherungsring	DIN 472	52	.	2,0	0,60
903515	Sicherungsring	DIN 472	54	2 1/8	2,0	0,60
903516	Sicherungsring	DIN 472	55	.	2,0	0,60
903517	Sicherungsring	DIN 472	56	.	2,0	0,70
903518	Sicherungsring	DIN 472	57	2 1/4	2,0	0,70
903519	Sicherungsring	DIN 472	58	.	2,0	0,70
903520	Sicherungsring	DIN 472	60	2 3/8	2,0	0,70
903521	Sicherungsring	DIN 472	62	.	2,0	0,80
903522	Sicherungsring	DIN 472	63	2 1/2	2,0	0,90
903523	Sicherungsring	DIN 472	65	.	2,5	0,90
903524	Sicherungsring	DIN 472	68	.	2,5	0,90
903525	Sicherungsring	DIN 472	70	2 3/4	2,5	1,00
903526	Sicherungsring	DIN 472	72	.	2,5	1,10
903527	Sicherungsring	DIN 472	75	3	2,5	1,10
903528	Sicherungsring	DIN 472	78	.	2,5	1,10
903529	Sicherungsring	DIN 472	80	.	2,5	1,20
903530	Sicherungsring	DIN 472	82	3 1/4	2,5	1,20
903531	Sicherungsring	DIN 472	85	.	3,0	1,30
903532	Sicherungsring	DIN 472	88	.	3,0	1,70
903533	Sicherungsring	DIN 472	90	3 1/2	3,0	1,70
903534	Sicherungsring	DIN 472	95	3 3/4	3,0	1,40
903535	Sicherungsring	DIN 472	100	4	3,0	1,80
903536	Sicherungsring	DIN 472	110	.	4,0	2,50
903537	Sicherungsring	DIN 472	120	4 3/4	4,0	3,00
903538	Sicherungsring	DIN 472	125	5	4,0	3,20
903539	Sicherungsring	DIN 472	130	.	4,0	4,20
903540	Sicherungsring	DIN 472	150	6	4,0	5,40

Vollstangen, Rohre u. Platten

Polyamid Rundstäbe natur (1 Meter)

- Werkstoff: PA 6, Polyamid 6
- Herstellungsart: extrudiert und getempert
- Dichte: 1,14 g/cm³
- Farbe: weiß (natur)
- Einsatztemperatur: - 40 bis + 85 °C, kurzzeitig + 160 °C

Eigenschaften: Standardtyp PA 6 mit hoher Festigkeit, Schlagzähigkeit, Verschleißfestigkeit, und gutem Gleitverhalten, hohes mechanisches Dämpfungsvermögen. Verwendungszweck: universell verwendbar für Gleit- und Verschleißteile in rauher Umgebung wie z. B. Rollen, Zahnräder, Gleitlager, Führungshülsen, Axialdruckscheiben, Nocken, Distanzhülsen, Anschlagpuffer, sowie für elektrische oder Isolierteile.



Nr.	Ø mm	Toleranz mm	€
74830	6	+0,4/+0,1	1,20
74831	8	+0,5/+0,1	1,70
74832	10	+0,5/+0,1	2,60
74833	15	+0,7/+0,2	5,50
74834	20	+0,7/+0,2	9,60
74835	25	+0,9/+0,2	14,90
74836	30	+0,9/+0,2	19,90
74837	36	+1,1/+0,2	26,90
74838	40	+1,1/+0,2	34,90
74839	45	+1,3/+0,3	42,90
74840	50	+1,3/+0,3	54,90
74841	56	+1,3/+0,3	69,00
74842	60	+1,6/+0,3	71,00
74843	65	+1,6/+0,3	79,00
74844	70	+1,6/+0,3	89,00
74845	80	+2,0/+0,4	114,00
74846	100	+2,5/+0,6	189,00

Polyamid Rohre natur (1 Meter)

Nr.	Ø mm außen	Ø mm innen	Toleranz mm außen	Toleranz mm innen	€
74850	25	15	+1,1/+0,4	-0,4/-1,1	19,90
74852	30	20	+1,1/+0,4	-0,4/-1,1	19,90
74853	36	25	+2,0/+0,6	-0,6/-2,0	24,90
74854	40	20	+2,0/+0,6	-0,6/-2,0	35,90
74855	45	20	+2,0/+0,6	-0,6/-2,0	38,90
74856	50	30	+2,0/+0,6	-0,6/-2,0	44,90
74857	60	30	+2,5/+0,8	-0,8/-2,5	70,90
74858	80	40	+3,0/+0,8	-0,8/-3,0	114,90



Polyamid Platten natur

Nr.	L x B x S	Toleranz mm	€
74848	1000 x 610 x 10	+0,9/+0,2	169,00
74849	1000 x 500 x 15	+1,5/+0,3	198,90

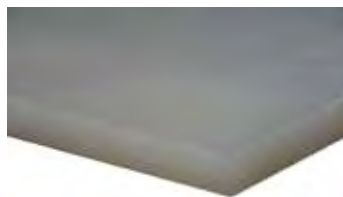

Bronze Vollstange (500 mm)

- Bronze Cu Sn 7 Zn Pb nach DIN 1705 (RG 7)
- Mittelharter Werkstoff mit hoher Verschleißfestigkeit und guten Nollaufeigenschaften, leicht zerspanbar, relativ unempfindlich gegen Kantenpressung. Anwendungsgebiet: Normal - und hoch beanspruchte Gleitlagerbüchsen und Schalen bei Verwendung von Wellen aus allgemeinen Baustählen, sowie aus oberflächengehärteten Stählen, Kolbenbolzenbüchsen für p 4000 N/cm², Kurbel- und Kniehebellager mit Lastspitzen von p 3000 N/cm².



Nr.	Ø mm	Gewicht kg	€
74860	20	1,70	56,90
74861	27	2,80	73,90
74862	37	5,00	139,90
74863	42	6,50	179,90
74864	52	10,00	259,00
74865	62	14,50	329,00

Bronze Rohr (500 mm)

- Bronze Cu Sn 7 Zn Pb nach DIN 1705 (RG 7)
- Mittelharter Werkstoff mit hoher Verschleißfestigkeit und guten Nollaufeigenschaften, leicht zerspanbar, relativ unempfindlich gegen Kantenpressung. Anwendungsgebiet: Normal - und hoch beanspruchte Gleitlagerbüchsen und Schalen bei Verwendung von Wellen aus allgemeinen Baustählen, sowie aus oberflächengehärteten Stählen, Kolbenbolzenbüchsen für p 4000 N/cm², Kurbel- und Kniehebellager mit Lastspitzen von p 3000 N/cm².



Nr.	Ø außen x innen	Gewicht kg	€
74866	27 x 13	2,50	59,90
74867	32 x 13	3,50	95,90
74868	32 x 18	2,70	75,90
74869	37 x 13	4,80	126,90
74870	37 x 23	3,50	85,90
74871	42 x 13	6,00	149,00
74872	42 x 18	5,50	144,90
74873	42 x 23	5,00	132,90
74874	42 x 28	4,00	110,90
74875	47 x 13	7,50	199,00
74876	47 x 18	7,00	198,00
74877	47 x 23	6,50	169,00
74878	47 x 28	5,50	152,00
74879	52 x 18	9,00	243,00
74880	52 x 23	8,00	228,00
74881	52 x 28	7,20	196,00
74882	52 x 33	6,50	174,90
74883	57 x 38	7,00	190,00
74884	62 x 38	9,00	249,00
74885	67 x 48	8,50	234,90

Gleitlagerbuchsen

Zylinderbuchsen

Stahl/PTFE-Beschichtung

Eigenschaften: Verbundgleitlager Stahl/PTFE-Beschichtung, wartungsfrei

Besonderheiten/Vorteile: sehr gutes Gleit- und Verschleißverhalten, für alle Bewegungsarten, hohe Belastbarkeit, vielseitige Einsatzmöglichkeiten

Technische Informationen: Schmierung unnötig, aber möglich

Ausführung: Zylinder-/Bundbuchse

Anwendungsgebiete: Maschinen-, Fahrzeug- und Apparatebau, Textil-, Büro- und Druckmaschinen

Marke: TEF-MET®

verzinkter Stahlrücken

Beschichtungsgemisch PTFE

Nr.	Bezeichnung	D1 mm	D2 mm	L mm	€
92075	Zylinderbuchse	6	8	10	0,60
92076	Zylinderbuchse	8	10	10	0,70
92077	Zylinderbuchse	10	12	10	0,60
92078	Zylinderbuchse	10	12	20	0,90
92079	Zylinderbuchse	12	14	10	0,80
92080	Zylinderbuchse	12	14	25	1,00
92081	Zylinderbuchse	14	16	10	0,80
92082	Zylinderbuchse	14	16	25	1,10
92083	Zylinderbuchse	15	17	10	0,80
92084	Zylinderbuchse	15	17	25	1,10
92085	Zylinderbuchse	16	18	10	0,80
92086	Zylinderbuchse	16	18	25	1,20
92087	Zylinderbuchse	18	20	10	0,80
92088	Zylinderbuchse	18	20	25	1,30
92089	Zylinderbuchse	20	22	10	0,90
92090	Zylinderbuchse	20	23	10	1,00
92091	Zylinderbuchse	20	23	20	1,40
92092	Zylinderbuchse	20	23	40	2,50
92093	Zylinderbuchse	22	25	15	1,00
92094	Zylinderbuchse	22	25	20	1,30
92095	Zylinderbuchse	22	25	20	1,30
92096	Zylinderbuchse	22	25	30	2,00
92097	Zylinderbuchse	24	27	15	1,10
92098	Zylinderbuchse	24	27	20	1,40
92099	Zylinderbuchse	24	27	30	1,90
92100	Zylinderbuchse	25	28	12	1,00
92101	Zylinderbuchse	25	28	20	1,60
92102	Zylinderbuchse	25	28	50	3,20
92103	Zylinderbuchse	28	32	15	1,50
92104	Zylinderbuchse	28	32	20	1,80
92105	Zylinderbuchse	28	32	30	2,40
92106	Zylinderbuchse	30	34	10	1,10
92107	Zylinderbuchse	30	34	20	2,10
92108	Zylinderbuchse	30	34	40	3,00
92109	Zylinderbuchse	32	36	20	2,20
92110	Zylinderbuchse	32	36	40	3,40
92111	Zylinderbuchse	35	39	10	1,50
92112	Zylinderbuchse	35	39	20	2,50
92113	Zylinderbuchse	35	39	50	4,50
92114	Zylinderbuchse	40	44	20	2,50
92115	Zylinderbuchse	40	44	30	3,00
92116	Zylinderbuchse	40	44	50	4,80
92117	Zylinderbuchse	45	50	20	3,30
92118	Zylinderbuchse	45	50	30	4,40
92119	Zylinderbuchse	45	50	35	5,00
92120	Zylinderbuchse	45	50	50	6,50
92121	Zylinderbuchse	50	55	20	3,40
92122	Zylinderbuchse	50	55	30	4,70
92123	Zylinderbuchse	50	55	40	5,70
92124	Zylinderbuchse	50	55	60	8,10



Massivbronze

Eigenschaften: Vollbronzegleitlager, mit Schmiermittelepots für Öl-/Fettschmierung, wartungsarm

Besonderheiten/Vorteile: hohe Belastbarkeit/Festigkeit, für rauen Betrieb/Stöße/Schläge, schmutzunempfindlich, korrosionsbeständig, Nachschmierintervalle stark reduziert

Technische Informationen: ohne Schmierung

Ausführung: Zylinder-/Bundbuchse

Anwendungsgebiete: Bau-, Forst- und Landmaschinen,

Kran-/allgemeiner Maschinenbau, Hydraulikzylinder

Marke: BRO-MET®

Bronzezusammensetzung nach DIN 17662

Nr.	Bezeichnung	D1 mm	D2 mm	L mm	€
92173	Zylinderbuchse	10	12	10	1,00
92174	Zylinderbuchse	10	12	20	1,70
92175	Zylinderbuchse	12	14	10	1,00
92176	Zylinderbuchse	12	14	20	1,90
92177	Zylinderbuchse	14	16	10	1,10
92178	Zylinderbuchse	14	16	15	1,70
92179	Zylinderbuchse	14	16	20	2,00
92180	Zylinderbuchse	14	16	25	2,40
92181	Zylinderbuchse	15	17	10	1,20
92182	Zylinderbuchse	15	17	15	1,50
92183	Zylinderbuchse	15	17	20	2,00
92184	Zylinderbuchse	15	17	25	2,50
92185	Zylinderbuchse	16	18	10	1,20
92186	Zylinderbuchse	16	18	15	1,50
92187	Zylinderbuchse	16	18	20	2,10
92188	Zylinderbuchse	16	18	25	2,60
92189	Zylinderbuchse	18	20	10	1,40
92190	Zylinderbuchse	18	20	25	2,90
92191	Zylinderbuchse	20	23	10	1,30
92192	Zylinderbuchse	20	23	15	2,20
92193	Zylinderbuchse	20	23	20	2,80
92194	Zylinderbuchse	20	23	25	3,40
92196	Zylinderbuchse	22	25	15	2,10
92195	Zylinderbuchse	20	23	30	3,80
92197	Zylinderbuchse	22	25	20	2,70
92198	Zylinderbuchse	22	25	25	3,30
92199	Zylinderbuchse	22	25	30	3,90
92200	Zylinderbuchse	24	27	15	2,40
92201	Zylinderbuchse	24	27	30	4,60
92202	Zylinderbuchse	25	28	15	2,40
92203	Zylinderbuchse	25	28	20	3,10
92204	Zylinderbuchse	25	28	25	3,90
92205	Zylinderbuchse	25	28	30	4,50
92206	Zylinderbuchse	28	32	20	4,20
92207	Zylinderbuchse	28	32	30	5,80
92208	Zylinderbuchse	30	34	20	4,30
92209	Zylinderbuchse	30	34	25	5,10
92210	Zylinderbuchse	30	34	30	5,80
92211	Zylinderbuchse	30	34	40	7,80
92213	Zylinderbuchse	32	36	30	6,60
92212	Zylinderbuchse	32	36	20	4,60
92214	Zylinderbuchse	32	36	40	8,80
92215	Zylinderbuchse	35	39	20	4,80
92216	Zylinderbuchse	35	39	30	6,80
92217	Zylinderbuchse	35	39	35	7,90
92218	Zylinderbuchse	35	39	40	9,40
92219	Zylinderbuchse	35	39	50	11,90
92220	Zylinderbuchse	40	44	20	5,30
92221	Zylinderbuchse	40	44	25	6,60
92222	Zylinderbuchse	40	44	30	7,80
92223	Zylinderbuchse	40	44	40	9,40
92224	Zylinderbuchse	40	44	50	12,40
92225	Zylinderbuchse	40	44	60	15,00
92226	Zylinderbuchse	45	50	20	7,10
92227	Zylinderbuchse	45	50	30	10,40
92228	Zylinderbuchse	45	50	40	13,20
92229	Zylinderbuchse	45	50	50	16,60
92230	Zylinderbuchse	50	55	20	7,20
92232	Zylinderbuchse	50	55	40	14,10
92231	Zylinderbuchse	50	55	30	10,80
92233	Zylinderbuchse	50	55	50	18,40
92234	Zylinderbuchse	50	55	60	21,60

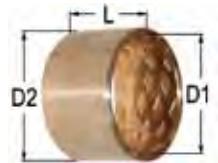

Gleitlagerbuchsen

Stahl/POM-Beschichtung

Eigenschaften: Verbundgleitlager Stahl/POM-

Beschichtung,

mit Schmiermitteldepots

für Öl-/Fettschmierung, wartungsarm

Besonderheiten/Vorteile: sehr hohe Belastbarkeit, für

alle Bewegungsarten, robust, schmutzunempfind-

lich, Nachschmierintervalle stark reduziert

Technische Informationen: mit Schmierbohrung

Ausführung: Zylinderbuchse

Anwendungsgebiete: Maschinen- und Apparatebau,

Bau- und Landmaschinen, Hydraulikzylinder

Marke: POM-MET®

verkupfertes Stahlrücken

Bronzeschicht Deckschicht

aus Acetalharz

Nr.	Bezeichnung	D1 mm	D2 mm	L mm	€
92125	Zylinderbuchse	8	10	10	0,60
92126	Zylinderbuchse	10	12	10	0,60
92127	Zylinderbuchse	10	12	20	0,90
92128	Zylinderbuchse	12	14	10	0,70
92129	Zylinderbuchse	12	14	25	1,00
92130	Zylinderbuchse	13	15	10	0,80
92131	Zylinderbuchse	14	16	10	0,80
92132	Zylinderbuchse	14	16	25	1,00
92133	Zylinderbuchse	15	17	10	0,80
92134	Zylinderbuchse	15	17	25	1,10
92135	Zylinderbuchse	16	18	10	0,80
92136	Zylinderbuchse	16	18	25	1,10
92137	Zylinderbuchse	17	19	20	1,10
92138	Zylinderbuchse	18	20	10	1,00
92139	Zylinderbuchse	18	20	15	1,20
92140	Zylinderbuchse	18	20	25	1,30
92141	Zylinderbuchse	20	23	10	1,00
92142	Zylinderbuchse	20	23	40	2,30
92143	Zylinderbuchse	22	25	15	1,00
92144	Zylinderbuchse	22	25	30	1,90
92145	Zylinderbuchse	24	27	15	1,10
92146	Zylinderbuchse	24	27	20	1,40
92147	Zylinderbuchse	24	27	30	2,10
92148	Zylinderbuchse	25	28	12	1,00
92149	Zylinderbuchse	25	28	30	2,10
92150	Zylinderbuchse	25	28	50	3,30
92151	Zylinderbuchse	28	32	15	1,50
92152	Zylinderbuchse	28	32	20	1,70
92154	Zylinderbuchse	30	34	10	1,00
92153	Zylinderbuchse	28	32	30	2,90
92155	Zylinderbuchse	30	34	20	1,90
92156	Zylinderbuchse	30	34	30	2,70
92157	Zylinderbuchse	30	34	40	3,70
92158	Zylinderbuchse	32	36	20	2,20
92159	Zylinderbuchse	32	36	30	2,60
92160	Zylinderbuchse	32	36	40	3,90
92161	Zylinderbuchse	35	39	20	2,20
92162	Zylinderbuchse	35	39	30	3,20
92163	Zylinderbuchse	35	39	50	4,30
92164	Zylinderbuchse	40	44	20	2,30
92165	Zylinderbuchse	40	44	30	3,50
92166	Zylinderbuchse	40	44	50	4,80
92167	Zylinderbuchse	45	50	20	3,10
92168	Zylinderbuchse	45	50	30	4,60
92169	Zylinderbuchse	45	50	50	6,60
92170	Zylinderbuchse	50	55	20	3,20
92171	Zylinderbuchse	50	55	30	4,80
92172	Zylinderbuchse	50	55	60	8,20



Bundbuchsen

Eigenschaften: Vollbronzegleitlager, mit Schmiermitteldepots für Öl-/Fettschmierung, wartungsarm

Besonderheiten/Vorteile: hohe Belastbarkeit/Festigkeit,

für rauhen Betrieb/Stöße/Schläge,

schmutzunempfindlich, korrosionsbeständig,

Nachschmierintervalle stark reduziert

Technische Informationen: ohne Schmierbohrung

Ausführung: Zylinder-/Bundbuchse

Anwendungsgebiete: Bau-, Forst- und Landmaschinen,

Kran-/allgemeiner Maschinenbau, Hydraulikzylinder

Marke: BRO-MET®

Bronzezusammensetzung nach DIN 17662

Nr.	Bezeichnung	D1 mm	D2 mm	D3 mm	L mm	€
92235	Bundbuchse	25	28	35	15	3,20
92236	Bundbuchse	25	28	35	30	5,30
92237	Bundbuchse	30	34	45	20	5,80
92238	Bundbuchse	30	34	45	30	8,10
92239	Bundbuchse	35	39	50	20	6,60
92240	Bundbuchse	35	39	50	35	10,60
92241	Bundbuchse	40	44	55	25	8,30
92242	Bundbuchse	40	44	55	40	12,20
92243	Bundbuchse	45	50	60	30	12,30
92244	Bundbuchse	45	50	60	45	18,40
92245	Bundbuchse	50	55	65	30	13,00
92246	Bundbuchse	50	55	65	50	20,90
92247	Bundbuchse	55	60	70	30	14,20
92248	Bundbuchse	55	60	70	50	22,30
92249	Bundbuchse	60	65	75	30	15,90
92250	Bundbuchse	60	65	75	60	29,40

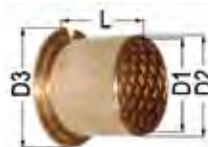

Aktion!

Trennscheibe



Nr.: Bezeichnung
R10202K Trennscheibe Inox
Stärke 1 mm, Ø 125 mm
5 Stk.

Nr.: Bezeichnung
53737K Trennscheibe Inox
Stärke 1,9 mm, Ø 230 mm
5 Stk.

€ 4,90

€ 11,90

Aktion!

Lamellen- schleifscheiben



Nr.: Bezeichnung
R10221K Lamellenschleifscheibe
115 x 22, Korn P60
R10222K Lamellenschleifscheibe
115 x 22, Korn P80

Nr.: Bezeichnung
R10225K Lamellenschleifscheibe
127 x 22, Korn P40
R10226K Lamellenschleifscheibe
127 x 22, Korn P60

je 5 Stk.

je 5 Stk.

€ 9,90

€ 12,90

Kugellager

Kugellager FAG

Rillenkugellager FAG mit zwei Dichtscheiben

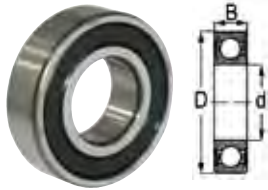

Nr.	Bezeichnung	d	D mm	B mm	€
95694	Rillenkugellager FAG 624 2RS	4	13	5	6,50
95715	Rillenkugellager FAG 634 2RS	4	16	5	8,60
95695	Rillenkugellager FAG 625 2RS	5	16	5	5,40
95716	Rillenkugellager FAG 635 2RS	5	19	6	7,30
95696	Rillenkugellager FAG 626 2RS	6	19	6	5,90
95664	Rillenkugellager FAG 607 2RS	7	19	6	5,90
95697	Rillenkugellager FAG 627 2RS	7	22	7	5,90
95665	Rillenkugellager FAG 608 2RS	8	22	7	6,00
95666	Rillenkugellager FAG 609 2RS	9	24	7	6,20
95698	Rillenkugellager FAG 629 2RS	9	26	8	6,50
95637	Rillenkugellager FAG 6000 2RS	10	26	8	6,50
95667	Rillenkugellager FAG 6200 2RS	10	30	9	6,70
95699	Rillenkugellager FAG 6300 2RS	10	35	11	7,20
95639	Rillenkugellager FAG 6001 2RS	12	28	8	6,90
95668	Rillenkugellager FAG 6201 2RS	12	32	10	6,80
95700	Rillenkugellager FAG 6301 2RS	12	37	12	8,80
95641	Rillenkugellager FAG 6002 2RS	15	32	9	7,60
95669	Rillenkugellager FAG 6202 2RS	15	35	11	7,30
95701	Rillenkugellager FAG 6302 2RS	15	42	13	9,50
95643	Rillenkugellager FAG 6003 2RS	17	35	10	8,00
95671	Rillenkugellager FAG 6203 2RS	17	40	12	8,10
95702	Rillenkugellager FAG 6303 2RS	17	47	14	10,70
95645	Rillenkugellager FAG 6004 2RS	20	42	12	8,80
95672	Rillenkugellager FAG 6204 2RS	20	47	14	9,60
95703	Rillenkugellager FAG 6304 2RS	20	52	15	12,30
95647	Rillenkugellager FAG 6005 2RS	25	47	12	10,10
95674	Rillenkugellager FAG 6205 2RS	25	52	15	11,20
95705	Rillenkugellager FAG 6305 2RS	25	62	17	15,40
95649	Rillenkugellager FAG 6006 2RS	30	55	13	12,20
95676	Rillenkugellager FAG 6206 2RS	30	62	16	14,70
95706	Rillenkugellager FAG 6306 2RS	30	72	19	20,70
95650	Rillenkugellager FAG 6007 2RS	35	62	14	15,30
95678	Rillenkugellager FAG 6207 2RS	35	72	17	19,40
95708	Rillenkugellager FAG 6307 2RS	35	80	21	27,40
95651	Rillenkugellager FAG 6008 2RS	40	68	15	19,10
95680	Rillenkugellager FAG 6208 2RS	40	80	18	25,70
95709	Rillenkugellager FAG 6308 2RS	40	90	23	38,60
95652	Rillenkugellager FAG 6009 2RS	45	75	16	24,80
95682	Rillenkugellager FAG 6209 2RS	45	85	19	31,00
95710	Rillenkugellager FAG 6309 2RS	45	100	25	48,70
95653	Rillenkugellager FAG 6010 2RS	50	80	16	28,20
95684	Rillenkugellager FAG 6210 2RS	50	90	20	36,40
95711	Rillenkugellager FAG 6310 2RS	50	110	27	64,40
95654	Rillenkugellager FAG 6011 2RS	55	90	18	36,00
95686	Rillenkugellager FAG 6211 2RS	55	100	21	43,10
95712	Rillenkugellager FAG 6311 2RS	55	120	29	78,90
95655	Rillenkugellager FAG 6012 2RS	60	95	18	41,20
95687	Rillenkugellager FAG 6212 2RS	60	110	22	53,20
95713	Rillenkugellager FAG 6312 2RS	60	130	31	100,30
95656	Rillenkugellager FAG 6013 2RS	65	100	18	56,80
95688	Rillenkugellager FAG 6213 2RS	65	120	23	80,90
95714	Rillenkugellager FAG 6313 2RS	65	140	33	147,90

Kugellager FAG

Rillenkugellager FAG mit zwei Dichtscheiben



Nr.	Bezeichnung	d	D mm	B mm	€
95657	Rillenkugellager FAG 6014 2RS	70	110	20	70,70
95689	Rillenkugellager FAG 6214 2RS	70	125	24	92,20
95658	Rillenkugellager FAG 6015 2RS	75	115	20	80,90
95690	Rillenkugellager FAG 6215 2RS	75	130	25	108,80
95659	Rillenkugellager FAG 6016 2RS	80	125	22	110,40
95691	Rillenkugellager FAG 6216 2RS	80	140	26	127,40
95660	Rillenkugellager FAG 6017 2RS	85	130	22	113,80
95692	Rillenkugellager FAG 6217 2RS	85	150	28	147,00
95661	Rillenkugellager FAG 6018 2RS	90	140	25	134,20
95693	Rillenkugellager FAG 6218 2RS	90	160	30	174,00
95662	Rillenkugellager FAG 6020 2RS	100	150	24	166,00
95663	Rillenkugellager FAG 6022 2RS	110	170	28	231,00

Rillenkugellager C3 FAG

mit erhöhter Lagerluft
(für schnelllaufende Antriebe)

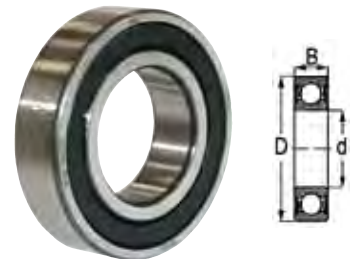

Nr.	Bezeichnung	d	D mm	B mm	€
95638	Rillenkugellager FAG 6000 2RS-C3	10	26	8	6,60
95640	Rillenkugellager FAG 6001 2RS-C3	12	28	8	6,90
95642	Rillenkugellager FAG 6002 2RS-C3	15	32	9	7,60
95670	Rillenkugellager FAG 6202 2RS-C3	15	35	11	7,30
95644	Rillenkugellager FAG 6003 2RS-C3	17	35	10	8,00
95646	Rillenkugellager FAG 6004 2RS-C3	20	42	12	8,90
95673	Rillenkugellager FAG 6204 2RS-C3	20	47	14	9,50
95704	Rillenkugellager FAG 6304 2RS-C3	20	52	15	12,30
95648	Rillenkugellager FAG 6005 2RS-C3	25	47	12	10,10
95675	Rillenkugellager FAG 6205 2RS-C3	25	52	15	11,20
95677	Rillenkugellager FAG 6206 2RS-C3	30	62	16	14,80
95707	Rillenkugellager FAG 6306 2RS-C3	30	72	19	20,80
95679	Rillenkugellager FAG 6207 2RS-C3	35	72	17	19,40
95681	Rillenkugellager FAG 6208 2RS-C3	40	80	18	25,70
95683	Rillenkugellager FAG 6209 2RS-C3	45	85	19	30,80
95685	Rillenkugellager FAG 6210 2RS-C3	50	90	20	36,50

Kugellager

Stehlagergehäuse kpl. FAG

mit Lager

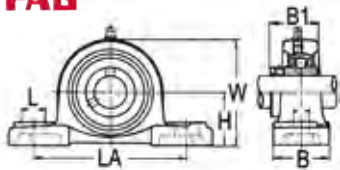

Nr.	Bezeichnung	Ø mm	LA mm	L mm	H mm	€
95718	Lager FAG 204	20	95	19	33,3	31,10
95720	Lager FAG 205	25	105	19	36,5	37,20
95724	Lager FAG 206	30	121	21	42,9	44,20
95726	Lager FAG 207	35	127	21	47,6	52,90
95730	Lager FAG 208	40	137	22	49,2	60,90
95733	Lager FAG 209	45	146	22	54	68,00
95737	Lager FAG 210	50	159	25	57,2	79,60
95739	Lager FAG 211	55	171	22	64,5	104,90
95742	Lager FAG 212	60	172,5	23	70	131,10

2-Loch Flanschlagergehäuse kpl. FAG

mit Lager

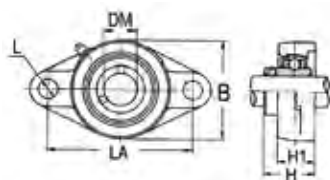

Nr.	Bezeichnung	Ø mm	LA mm	L mm	B mm	H mm	€
95719	Lager FAG 204	20	9	12	60	33,3	31,50
95722	Lager FAG 205	25	99	16	68	35,7	38,50
95723	Lager FAG 206	30	117	16	80	40,2	44,30
95727	Lager FAG 207	35	130	16	90	44,4	54,10
95731	Lager FAG 208	40	144	16	100	51,2	70,60
95734	Lager FAG 209	45	148	19	108	52,2	73,20
95736	Lager FAG 210	50	157	19	115	54,6	84,60
95740	Lager FAG 211	55	184	19	130	58,4	107,80
95743	Lager FAG 212	60	202	23	140	68,7	135,10

4-Loch Flanschlagergehäuse kpl. FAG

mit Lager

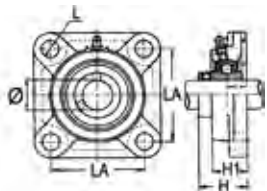

Nr.	Bezeichnung	Ø mm	LA mm	L mm	H mm	€
95717	Lager FAG 204	20	64	12	33,3	31,10
95721	Lager FAG 205	25	70	12	35,7	36,70
95725	Lager FAG 206	30	83	12	40,2	44,20
95728	Lager FAG 207	35	92	14	44,4	51,70
95729	Lager FAG 208	40	102	16	51,2	60,90
95732	Lager FAG 209	45	105	16	52,2	68,00
95735	Lager FAG 210	50	111	16	54,6	79,60
95738	Lager FAG 211	55	130	19	58,4	105,60
95741	Lager FAG 212	60	143	19	68,7	131,10

Rillenkugellager

mit zwei Dichtscheiben

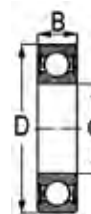

Nr.	Bezeichnung	d	D mm	B mm	€
88944	Rillenkugellager 624 2RS	4	13	5	2,90
88949	Rillenkugellager 634 2RS	4	16	5	4,20
88945	Rillenkugellager 625 2RS	5	16	5	4,10
88950	Rillenkugellager 635 2RS	5	19	6	3,80
88946	Rillenkugellager 626 2RS	6	19	6	3,70
88941	Rillenkugellager 607 2RS	7	19	6	1,40
88947	Rillenkugellager 627 2RS	7	22	7	3,80
88942	Rillenkugellager 608 2RS	8	22	7	1,40
88943	Rillenkugellager 609 2RS	9	24	7	1,50
88948	Rillenkugellager 629 2RS	9	26	8	3,90
16214	Rillenkugellager 6000 2RS	10	26	8	1,50
16215	Rillenkugellager 6200 2RS	10	30	9	1,50
16216	Rillenkugellager 6300 2RS	10	35	11	2,45
16217	Rillenkugellager 6001 2RS	12	28	8	1,50
16218	Rillenkugellager 6201 2RS	12	32	10	1,50
16219	Rillenkugellager 6301 2RS	12	37	12	2,90
15805	Rillenkugellager 6002 2RS	15	32	9	1,90
14929	Rillenkugellager 6202 2RS	15	35	11	1,20
16222	Rillenkugellager 6302 2RS	15	42	13	2,90
16223	Rillenkugellager 6003 2RS	17	35	10	2,30
16224	Rillenkugellager 6203 2RS	17	40	12	2,30
16225	Rillenkugellager 6303 2RS	17	47	14	3,25
14875	Rillenkugellager 6004 2RS	20	42	12	2,75
14890	Rillenkugellager 6204 2RS	20	47	14	3,20
14898	Rillenkugellager 6304 2RS	20	52	15	4,30
14876	Rillenkugellager 6005 2RS	25	47	12	3,16
14891	Rillenkugellager 6205 2RS	25	52	15	3,70
14899	Rillenkugellager 6305 2RS	25	62	17	5,80
14877	Rillenkugellager 6006 2RS	30	55	13	4,60
14892	Rillenkugellager 6206 2RS	30	62	16	5,00
14900	Rillenkugellager 6306 2RS	30	72	19	7,40
15755	Rillenkugellager 6007 2RS	35	62	14	5,60
14893	Rillenkugellager 6207 2RS	35	72	17	6,40
16237	Rillenkugellager 6307 2RS	35	80	21	7,50
14878	Rillenkugellager 6008 2RS	40	68	15	7,40
14894	Rillenkugellager 6208 2RS	40	80	18	7,50
16240	Rillenkugellager 6308 2RS	40	90	23	12,10
14879	Rillenkugellager 6009 2RS	45	75	16	9,40
14895	Rillenkugellager 6209 2RS	45	85	19	9,30
16243	Rillenkugellager 6309 2RS	45	100	25	15,60
14880	Rillenkugellager 6010 2RS	50	80	16	9,20
14896	Rillenkugellager 6210 2RS	50	90	20	11,00
14901	Rillenkugellager 6310 2RS	50	110	27	20,60
16247	Rillenkugellager 6011 2RS	55	90	18	11,00
14897	Rillenkugellager 6211 2RS	55	100	21	14,00
16249	Rillenkugellager 6311 2RS	55	120	29	24,90
16250	Rillenkugellager 6012 2RS	60	95	18	13,80
16251	Rillenkugellager 6212 2RS	60	110	22	18,40
16252	Rillenkugellager 6312 2RS	60	130	31	36,60
88905	Rillenkugellager 6013 2RS	65	100	18	29,80
88914	Rillenkugellager 6213 2RS	65	120	23	15,90
88920	Rillenkugellager 6313 2RS	65	140	33	28,90

Kugellager

Nr.	Bezeichnung	d	D	B	€
14882	Rillenkugellager 6014 2RS	70	110	20	27,80
88915	Rillenkugellager 6214 2RS	70	125	24	17,90
88907	Rillenkugellager 6015 2RS	75	115	20	13,90
88916	Rillenkugellager 6215 2RS	75	130	25	19,90
88908	Rillenkugellager 6016 2RS	80	125	22	14,90
88917	Rillenkugellager 6216 2RS	80	140	26	23,70
88909	Rillenkugellager 6017 2RS	85	130	22	18,90
88918	Rillenkugellager 6217 2RS	85	150	28	29,90
88910	Rillenkugellager 6018 2RS	90	140	25	21,80
88919	Rillenkugellager 6218 2RS	90	160	30	39,90
88911	Rillenkugellager 6020 2RS	100	150	24	27,90
88912	Rillenkugellager 6021 2RS	105	160	26	109,70
88913	Rillenkugellager 6022 2RS	110	170	28	131,80

Rillenkugellager C3 mit erhöhter Lagerluft
(für schnelllaufende Antriebe)

Nr.	Bezeichnung	d	D	B	€
902900	Rillenkugellager 6000 2RS-C3	10	26	8	2,50
902901	Rillenkugellager 6001 2RS-C3	12	28	8	2,60
902902	Rillenkugellager 6002 2RS-C3	15	32	9	2,80
92459	Rillenkugellager 6202 2RS-C3	15	35	11	3,50
902903	Rillenkugellager 6003 2RS-C3	17	35	10	2,80
902904	Rillenkugellager 6004 2RS C3	20	42	12	3,50
902905	Rillenkugellager 6204 2RS-C3	20	47	14	4,60
902906	Rillenkugellager 6304 2RS-C3	20	52	15	4,95
902907	Rillenkugellager 6005 2RS C3	25	47	12	5,00
902908	Rillenkugellager 6205 2RS-C3	25	52	15	5,80
902909	Rillenkugellager 6206 2RS-C3	30	62	16	6,30
902910	Rillenkugellager 6306 2RS-C3	30	72	19	9,90
902911	Rillenkugellager 6207 2RS-C3	35	72	17	9,20
902912	Rillenkugellager 6208 2RS-C3	40	80	18	10,90
902913	Rillenkugellager 6209 2RS-C3	45	85	19	12,90
902914	Rillenkugellager 6210 2RS-C3	50	90	20	16,90

Axiallager Baureihe 511



Nr.	Bezeichnung	ID	AD	B	€
88921	Axiallager 51100	10	24	9	2,20
36210	Axiallager 51101	12	26	9	2,20
36211	Axiallager 51102	15	28	9	2,20
88922	Axiallager 51103	17	30	9	2,80
88923	Axiallager 51104	20	35	10	3,10
88924	Axiallager 51105	25	42	11	3,60
88925	Axiallager 51106	30	47	11	3,70
88926	Axiallager 51107	35	52	12	4,60
88927	Axiallager 51108	40	60	13	5,70
81003	Axiallager 51109	45	65	14	9,60
88928	Axiallager 51110	50	70	14	7,10
88929	Axiallager 51111	55	78	16	25,20
88930	Axiallager 51112	60	85	17	27,80
88931	Axiallager 51113	65	90	18	29,80
88932	Axiallager 51114	70	95	18	31,80

Baureihe 512



Nr.	Bezeichnung	ID	AD	B	€
88933	Axiallager 51202	15	32	12	3,10
88934	Axiallager 51203	17	35	12	3,30
36212	Axiallager 51204	20	40	14	3,90
36213	Axiallager 51205	25	47	15	4,40
36214	Axiallager 51206	30	52	16	4,70
36215	Axiallager 51207	35	62	18	6,30
88935	Axiallager 51208	40	68	19	9,20
36217	Axiallager 51209	45	73	20	9,50
88936	Axiallager 51210	50	78	22	11,90

Baureihe 513



Nr.	Bezeichnung	ID	AD	B	€
88937	Axiallager 51305	25	52	18	21,80
88938	Axiallager 51306	30	60	21	24,70
36216	Axiallager 51307	35	68	24	24,90

Stehlagergehäuse kpl. mit Lager

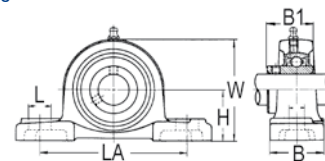

Nr.	Bezeichnung	Ø	LA	L	H	W	B/B1	€
07450	Lager	204	20	95	19	33,3	65/38/31	8,90
07451	Lager	205	25	105	19	36,5	70/38/34	9,90
07452	Lager	206	30	121	21	42,9	83/48/38,1	11,90
07453	Lager	207	35	127	21	47,6	92/48/42,9	13,90
07454	Lager	208	40	137	22	49,2	98/54/49,2	16,90
07455	Lager	209	45	146	22	54	106/54/49,2	19,90
07456	Lager	210	50	159	25	57,2	112/60/51,6	24,90
07457	Lager	211	55	171	22	64,5	125/60/56	27,90
07458	Lager	212	60	172,5	23	70	138/71/65	35,90

2-Loch Flanschlagergehäuse kpl. mit Lager

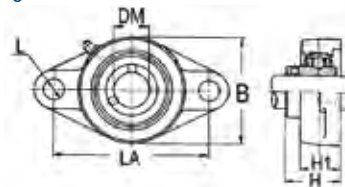

Nr.	Bezeichnung	Ø	LA	L	B	H	H1	€	
07468	Lager	204	20	90	12	60	33,3	25,5	8,20
07469	Lager	205	25	99	16	68	35,7	27	8,40
07470	Lager	206	30	117	16	80	40,2	31	9,90
07471	Lager	207	35	130	16	90	44,4	34	12,90
07472	Lager	208	40	144	16	100	51,2	36	14,95
07473	Lager	209	45	148	19	108	52,2	38	17,80
07474	Lager	210	50	157	19	115	54,6	40	22,80
07475	Lager	211	55	184	19	130	58,4	43	25,50
07476	Lager	212	60	202	23	140	68,7	48	31,90

Kugellager

4-Loch Flanschlagergehäuse kpl.

mit Lager



Nr.	Bezeichnung	Ø mm	LA mm	L mm	H mm	H1 mm	€
07459	Lager 204	20	64	12	33,3	25,5	7,90
07460	Lager 205	25	70	12	35,7	27	8,90
07461	Lager 206	30	83	12	40,2	31	9,90
07462	Lager 207	35	92	14	44,4	34	12,90
07463	Lager 208	40	102	16	51,2	36	15,90
07464	Lager 209	45	105	16	52,2	38	16,90
07465	Lager 210	50	111	16	54,6	40	21,90
07466	Lager 211	55	130	19	58,4	43	29,90
07467	Lager 212	60	143	19	68,7	48	32,90

4-Loch Flanschlagergehäuse rund

kpl. mit Lager

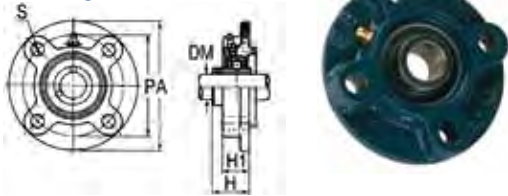

Nr.	Bezeichnung	Ø mm	A mm	P mm	H mm	H1 mm	S mm	€
07486	Lager 204	20	100	78	28,3	20,5	12	10,50
07487	Lager 205	25	115	90	29,7	21	12	11,60
07488	Lager 206	30	125	100	32,2	23	12	17,30
07489	Lager 207	35	135	110	36,4	26	14	18,90
07490	Lager 208	40	145	120	41,2	26	14	21,00
07491	Lager 209	45	160	132	40,2	26	16	26,30
07492	Lager 210	50	165	138	42,6	28	16	28,40
07493	Lager 211	55	185	150	46,4	31	19	35,70
07494	Lager 212	60	195	160	56,7	36	19	41,00

Stehlagergehäuse schmal

kpl. mit Lager

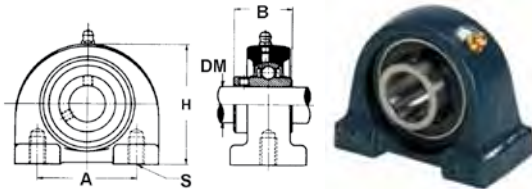

Nr.	Bezeichnung	Ø mm	A mm	S mm	H mm	B mm	€
07495	Lager 204	20	52	M10	62	31	11,60
07496	Lager 205	25	56	M10	72	34	13,70
07497	Lager 206	30	66	M14	84	38,1	16,80
07498	Lager 207	35	80	M14	95	42,9	22,10
07499	Lager 208	40	84	M14	100	49,2	24,20
07500	Lager 209	45	90	M14	108	49,2	28,40
07501	Lager 210	50	94	M16	116	51,6	30,50

Spannlagergehäuse Guss

kpl. mit Lager

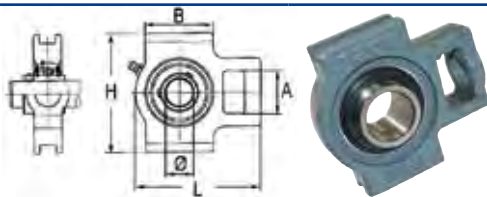

Nr.	Bezeichnung	Ø mm	H mm	L mm	B mm	A mm	€
07477	Lager 204	20	89	94	51	32	10,70
07478	Lager 205	25	89	97	51	32	10,50
07479	Lager 206	30	102	113	57	37	14,80
07480	Lager 207	35	102	129	64	37	17,40
07481	Lager 208	40	114	144	83	49	23,10
07482	Lager 209	45	117	145	83	49	35,70
07483	Lager 210	50	117	151	86	49	36,90

Stehlagergehäuse Blech

kpl. mit Lager

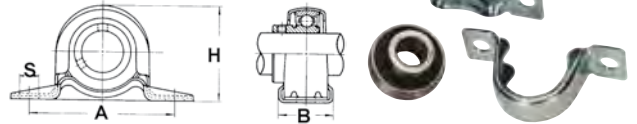

Nr.	Bezeichnung	Ø mm	A mm	B mm	H mm	S mm	€
07502	Lager 202	15	68	25	44	9	7,90
07503	Lager 203	17	68	25	44	9	8,90
07504	Lager 204	20	76	32	50	9	9,90
07505	Lager 205	25	86	32	56	11	10,90
07506	Lager 206	30	95	38	66	11	11,90
07507	Lager 207	35	10	42	78	11	12,50

3-Loch Blechflansch

kpl. mit Lager



Nr.	Bezeichnung	Ø mm	LK mm	L mm	B mm	H mm	€
07515	Lager 202	15	63	7	81	14	8,40
07516	Lager 203	17	63	7	81	14	9,50
07517	Lager 204	20	71	9	90	16	9,50
07518	Lager 205	25	76	9	95	18	10,50
07519	Lager 206	30	90	11	113	18	12,80
07520	Lager 207	35	100	11	122	20	16,80

2-Loch Blechflansch

kpl. mit Lager

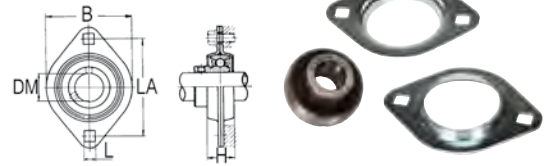

Nr.	Bezeichnung	Ø mm	LA mm	L mm	B mm	H mm	€
07508	Lager 202	15	63,5	7,1	59	14	10,10
07509	Lager 203	17	63,5	7,1	59	14	9,10
07510	Lager 204	20	71,4	8,7	67	16	9,10
07511	Lager 205	25	76,2	8,7	71	18	10,10
07512	Lager 206	30	90,5	10,3	84	18	12,80
07513	Lager 207	35	100	10,3	94	20	16,50

Kugellager

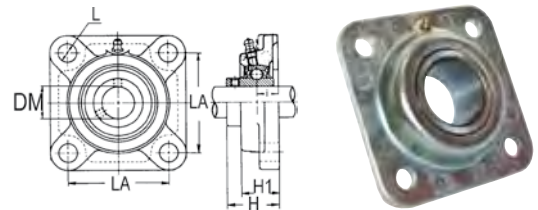

Nr.	Bezeichnung	Ø mm	LA mm	L mm	H mm	H1 mm	€
92525	Lager ST491	45	90	13	40	20	25,20
92527	Lager ST740	56	100	13	60	30	28,00
92528	Lager ST740	■ 33	100	13	50	25	34,00
92529	Lager ST740	■ 40	100	13	60	30	34,00

Flanschlager



Nr.	Bezeichnung	Ø mm	A mm	B mm	€
92530	Flanschlager W209PPB25	■ 22	56	90	20,90
92531	Flanschlager W209PPB30	■ 33	56	90	20,90

Kugellager

Spannlager

mit Innensechskantschraube



Nr.	Bezeichnung	Ø mm	D1 mm	H mm	B mm	€
34629	Spannlager UC 204	20	47	31	16	7,70
34630	Spannlager UC 205	25	52	34	17	7,90
34631	Spannlager UC 206	30	62	38,1	19	9,50
34632	Spannlager UC 207	35	72	42,9	20	12,10
34633	Spannlager UC 208	40	80	49,2	21	13,70
34634	Spannlager UC 209	45	85	49,2	22	15,20
34635	Spannlager UC 210	50	90	51,6	24	19,40
34636	Spannlager UC 211	55	100	55,6	25	24,60
34637	Spannlager UC 212	60	110	65,1	27	29,20
78492	Spannlager UC 305	25	62	38	20	11,50
78493	Spannlager UC 306	30	72	43	23	14,90
78494	Spannlager UC 307	35	80	48	25	16,90
78495	Spannlager UC 308	40	90	52	27	18,90
78496	Spannlager UC 309	45	100	52	29	23,90
78497	Spannlager UC 310	50	110	61	32	26,90
78498	Spannlager UC 312	60	130	71	36	39,80

Spannlager kurz

mit Excenter

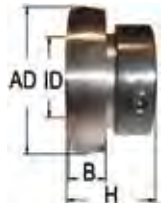

Nr.	Bezeichnung	ID	AD	B mm	H mm	€
50584	Lager 16204	20	47	14	31	11,60
50585	Lager 16205	25	52	15	31	12,00
50586	Lager 16206	30	62	16	36	13,90
50587	Lager 16207	35	72	17	39	17,60
50588	Lager 16208	40	80	18	43	19,50
50589	Lager 16209	45	85	19	43,7	20,50
88951	Lager 16210	50	90	22	43,7	23,90

Spannlager lang

mit Excenter



Nr.	Bezeichnung	ID	AD	B mm	H mm	€
50578	Lager 36204	20	47	17	43	9,50
50579	Lager 36205	25	52	17	44	10,50
50580	Lager 36206	30	62	19	48	13,90
50581	Lager 36207	35	72	20	51	18,90
50582	Lager 36208	40	80	21	56	19,90
50785	Lager 36209	45	85	22	56	22,90

Flanschlagergehäuse

3-Loch



Nr.	Bezeichnung	a mm	m mm	€
50471	Flanschlagergehäuse FB204	90,5	71,5	3,55
50472	Flanschlagergehäuse FB205	95,3	76,0	4,55
50473	Flanschlagergehäuse FB206	112,7	90,5	6,20
50474	Flanschlagergehäuse FB207	122,2	100,0	6,50
50475	Flanschlagergehäuse FB208	147,7	119,0	8,30

Pendelkugellager



Nr.	Bezeichnung	ID	A mm	B mm	H mm	€
88940	Lager 11204	20	47	14	40	18,10
53687	Lager 11205	25	52	15	44	25,20
53688	Lager 11206	30	62	16	48	26,40
53690	Lager 11207	35	72	17	52	35,00
53691	Lager 11208	40	80	18	56	37,90
88939	Lager 11210	50	90	20	58	41,90

Zylinderrollenlager

Baureihe NU23, NUP23

Achtung! Richtige Lagertype steht nur auf dem Innenring!

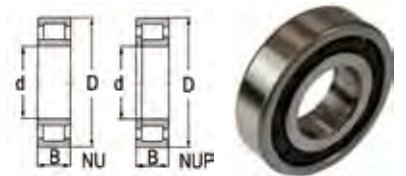

Baureihe NU2, NUP2

Nr.	Bezeichnung	d	D mm	B mm	€
74900	Lager 805 NU 204 E	20	47	14	21,00
74901	Lager 805 NUP 204 E	20	47	14	26,90
74902	Lager 805 NU 205 E	25	52	15	29,90
74903	Lager 805 NUP 205 E	25	52	15	36,90
74904	Lager 805 NU 206 E	30	62	16	25,90
74905	Lager 805 NUP 206 E	30	62	16	42,90
74906	Lager 805 NU 207 E	35	72	17	37,90
74907	Lager 805 NUP 207 E	35	72	17	36,91
74908	Lager 805 NU 208 E	40	80	18	32,90
74909	Lager 805 NUP 208 E	40	80	18	41,90
74910	Lager 805 NU 209 E	45	85	19	36,90
74911	Lager 805 NUP 209 E	45	85	19	46,90

Baureihe NU3, NUP3

Nr.	Bezeichnung	d	D mm	B mm	€
74912	Lager 805 NU 304 E	20	52	15	49,90
74913	Lager 805 NUP 304 E	20	52	15	46,90
74914	Lager 805 NU 305 E	25	62	17	49,80
74915	Lager 805 NUP 305 E	25	62	17	46,90
74916	Lager 805 NU 306 E	30	72	19	41,90
74917	Lager 805 NUP 306 E	30	72	19	43,90
74918	Lager 805 NU 307 E	35	80	21	37,90
74919	Lager 805 NUP 307 E	35	80	21	44,90
74920	Lager 805 NU 308 E	40	90	23	47,90
74921	Lager 805 NUP 308 E	40	90	23	48,90
74922	Lager 805 NU 309 E	45	100	25	55,90
74923	Lager 805 NUP 309 E	45	100	25	58,90

Baureihe NU22, NUP22

Nr.	Bezeichnung	d	D mm	B mm	€
74924	Lager 805 NU 2205 E	25	52	18	34,90
74926	Lager 805 NU 2206 E	30	62	20	33,90
74927	Lager 805 NUP 2206 E	30	62	20	47,90
74928	Lager 805 NU 2207 E	35	72	23	36,90
74929	Lager 805 NUP 2207 E	35	72	23	59,90
74930	Lager 805 NU 2208 E	40	80	23	55,90
74931	Lager 805 NUP 2208 E	40	80	23	69,90
74932	Lager 805 NU 2209 E	45	85	23	68,90
74933	Lager 805 NUP 2209 E	45	85	23	78,90

Baureihe NU23, NUP23

Nr.	Bezeichnung	d	D mm	B mm	€
74934	Lager 805 NU 2305 E	25	62	24	47,90
74935	Lager 805 NUP 2305 E	25	62	24	84,40
74936	Lager 805 NU 2306 E	30	72	27	59,90
74937	Lager 805 NUP 2306 E	30	72	27	90,90
74938	Lager 805 NU 2307 E	35	80	31	69,90
74939	Lager 805 NUP 2307 E	35	80	31	78,90
74940	Lager 805 NU 2308 E	40	90	33	65,90
74941	Lager 805 NUP 2308 E	40	90	33	104,90
74942	Lager 805 NU 2309 E	45	100	36	94,90
74943	Lager 805 NUP 2309 E	45	100	36	122,90

Kugellager

Nadellager HK



Nr.	Bezeichnung	ID	AD	B mm	€
16287	Nadellager HK2010	20	26	10	2,00
16288	Nadellager HK2012	20	26	12	2,20
15388	Nadellager HK2016	20	26	16	2,30
16290	Nadellager HK2020	20	26	20	2,40
16291	Nadellager HK2030	20	26	30	3,30
16292	Nadellager HK2210	22	28	10	7,30
16293	Nadellager HK2212	22	28	12	2,20
16294	Nadellager HK2216	22	28	16	2,30
16295	Nadellager HK2220	22	28	20	2,40
16296	Nadellager HK2512	25	32	12	2,40
16297	Nadellager HK2516	25	32	16	2,50
15482	Nadellager HK2520	25	32	20	2,50
16299	Nadellager HK2526	25	32	26	2,90
16300	Nadellager HK2538	25	32	38	4,30
16301	Nadellager HK2816	28	35	16	2,60
16302	Nadellager HK2820	28	35	20	3,50
16303	Nadellager HK3012	30	37	12	2,70
16304	Nadellager HK3016	30	37	16	2,90
16305	Nadellager HK3020	30	37	20	3,00
16306	Nadellager HK3026	30	37	26	3,65
16307	Nadellager HK3038	30	37	38	4,75
16308	Nadellager HK3512	35	42	12	3,20
16309	Nadellager HK3516	35	42	16	3,30
16310	Nadellager HK3520	35	42	20	5,00
16311	Nadellager HK4012	40	47	12	4,10
16312	Nadellager HK4016	40	47	16	4,20
16313	Nadellager HK4020	40	47	20	4,40

Schrägkugellager

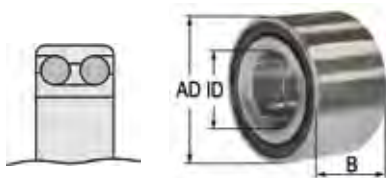

Nr.	Bezeichnung	ID	AD	B mm	€
54083	Schrägkugellager 3203 2RS	17	40	17,5	17,50
54084	Schrägkugellager 3204 2RS	20	47	20,6	18,00
54085	Schrägkugellager 3205 2RS	25	52	20,6	18,90
86852	Schrägkugellager 545312A	30	60	37	27,90
54086	Schrägkugellager 3206 2RS	30	62	23,8	23,90
86853	Schrägkugellager 540466B	34	64	37	24,90
54087	Schrägkugellager 3207 2RS	35	72	27,0	28,40
86854	Schrägkugellager 542186A	39	72	37	33,90
54088	Schrägkugellager 3208 2RS	40	80	30,2	31,30

Filzstreifen



Nr.	Bezeichnung	Breite x Höhe mm	L	€
92485	Filzstreifen	4 x 5	1,5 m	6,90
92486	Filzstreifen	5 x 6	1,5 m	9,90
92487	Filzstreifen	6 x 7	1,5 m	13,90

Kegelrollenlager

Baureihe 302



Nr.	Bezeichnung		d	D mm	B mm	€
74460	Kegelrollenlager 30203		17	40	13,25	10,20
50529	Kegelrollenlager 30204		20	47	15,25	9,00
16314	Kegelrollenlager 30205		25	52	16,25	8,40
15764	Kegelrollenlager 30206		30	62	17,25	9,20
15765	Kegelrollenlager 30207		35	72	18,25	11,00
50532	Kegelrollenlager 30208		40	80	19,75	13,80
50533	Kegelrollenlager 30209		45	85	20,75	15,20
50534	Kegelrollenlager 30210		50	90	21,75	17,60
50535	Kegelrollenlager 30211		55	100	22,75	22,00
74461	Kegelrollenlager 30212		60	110	23,75	29,90
74462	Kegelrollenlager 30213		65	120	24,7	30,60
74463	Kegelrollenlager 30214		70	125	26,25	33,90
74464	Kegelrollenlager 30215		75	130	27,25	38,20
74465	Kegelrollenlager 30216		80	140	28,25	47,90
74466	Kegelrollenlager 30217		85	150	30,50	57,40

Baureihe 303

Nr.	Bezeichnung		d	D mm	B mm	€
74467	Kegelrollenlager 30302		15	42	14,25	12,70
74468	Kegelrollenlager 30303		17	47	15,25	12,60
74469	Kegelrollenlager 30304		20	52	16,25	12,80
74470	Kegelrollenlager 30305		25	62	18,25	15,20
50530	Kegelrollenlager 30306		30	72	20,75	16,40
74471	Kegelrollenlager 30307		35	80	22,75	15,40
58389	Kegelrollenlager 30308		40	90	25,25	14,70
58390	Kegelrollenlager 30309		45	100	27,25	17,90
74472	Kegelrollenlager 30310		50	110	29,25	32,60
74473	Kegelrollenlager 30311		55	120	31,50	38,40
74474	Kegelrollenlager 30312		60	130	33,50	45,90
74475	Kegelrollenlager 30313		65	140	36,00	57,20
74476	Kegelrollenlager 30314		70	150	38,00	70,90

Baureihe 320

Nr.	Bezeichnung		d	D mm	B mm	€
74477	Kegelrollenlager 32004		20	42	15	12,50
74478	Kegelrollenlager 32005		25	47	15	12,80
74479	Kegelrollenlager 32006		30	55	17	14,20
50531	Kegelrollenlager 32007		35	62	18	11,00
74480	Kegelrollenlager 32008		40	68	19	19,00
74481	Kegelrollenlager 32009		45	75	20	21,80
74482	Kegelrollenlager 32010		50	80	20	23,90
74483	Kegelrollenlager 32011		55	90	23	28,20
74484	Kegelrollenlager 32012		60	95	23	33,90
74485	Kegelrollenlager 32013		65	100	23	39,90
74486	Kegelrollenlager 32014		70	110	25	44,90
74487	Kegelrollenlager 32015		75	115	25	48,90
74488	Kegelrollenlager 32016		80	125	29	58,90
74489	Kegelrollenlager 32017		85	130	29	66,80
74490	Kegelrollenlager 32018		90	140	32	76,90
74491	Kegelrollenlager 32019		95	145	32	82,60

Baureihe 322

Nr.	Bezeichnung		d	D mm	B mm	€
74492	Kegelrollenlager 32203		17	40	17,40	18,80
74493	Kegelrollenlager 32205		25	52	19,25	17,40
15801	Kegelrollenlager 32206		30	62	21,25	11,40
15802	Kegelrollenlager 32207		35	72	24,25	12,80
74494	Kegelrollenlager 32208		40	80	24,75	21,90
74495	Kegelrollenlager 32209		45	85	24,75	24,60
15804	Kegelrollenlager 32210		50	90	24,86	18,40
74496	Kegelrollenlager 32211		55	100	26,75	36,90
74497	Kegelrollenlager 32212		60	110	29,75	43,20
74498	Kegelrollenlager 32213		65	120	32,75	36,20
74499	Kegelrollenlager 32214		70	125	33,25	35,40
74500	Kegelrollenlager 32215		75	130	33,25	40,80
74501	Kegelrollenlager 32216		80	140	35,25	46,20
74502	Kegelrollenlager 32217		85	150	38,50	80,90

Kugellager

Kegelrollenlager

Baureihe 323



Nr.	Bezeichnung	d	D mm	B mm	€
74503	Kegelrollenlager 32303	17	47	20,25	17,60
74504	Kegelrollenlager 32304	20	52	22,25	15,60
16315	Kegelrollenlager 32305	25	62	25,25	11,60
74505	Kegelrollenlager 32306	30	72	28,75	20,60
58391	Kegelrollenlager 32307	35	80	32,75	13,70
58392	Kegelrollenlager 32308	40	90	35,25	14,90
74506	Kegelrollenlager 32309	45	100	38,25	29,80
74507	Kegelrollenlager 32310	50	110	42,25	36,00
74508	Kegelrollenlager 32311	55	120	45,50	45,90
74509	Kegelrollenlager 32312	60	130	48,50	56,00
74510	Kegelrollenlager 32313	65	140	51,00	108,50
74511	Kegelrollenlager 32314	70	150	54,00	127,80

Kegelrollenlager mit Zollabmessungen



Nr.	Bezeichnung	d	D mm	B mm	€
74641	Kegelrollenlager LM11749/11710	17,46	39,88	14,61	16,50
74642	Kegelrollenlager LM11949/11910	19,05	45,24	16,64	13,50
41156	Kegelrollenlager zu MF 150662M11	19,20	49,20	19,40	19,80
74643	Kegelrollenlager M12649/12610	21,43	50,00	18,29	18,50
74644	Kegelrollenlager L44643/44610	25,40	50,29	14,42	14,90
74645	Kegelrollenlager M84548/84510	25,40	56,90	19,05	17,00
74646	Kegelrollenlager L44649/44610	26,99	50,29	14,73	15,90
74647	Kegelrollenlager LM45449/45410	29,00	50,29	14,22	12,80
74648	Kegelrollenlager M86649/86610	30,16	64,29	21,43	29,50
74649	Kegelrollenlager 67048/67010	31,75	59,13	16,76	19,00
41151	Kegelrollenlager zu MF 1850224M91	31,95	62,00	20,40	16,90
74650	Kegelrollenlager LM48548/48510	34,92	65,09	18,29	17,90
74651	Kegelrollenlager 25877/25820	34,93	73,03	24,61	39,50
74652	Kegelrollenlager L68149/68111	35,00	60,00	16,76	28,30
74653	Kegelrollenlager LM29749/29710	38,10	65,09	18,29	19,70
74654	Kegelrollenlager 28777/2720	38,10	76,20	25,65	52,90
74655	Kegelrollenlager 3490/342	38,10	79,36	29,77	46,80
74656	Kegelrollenlager LM501349/501310	41,27	73,43	19,81	25,90
74657	Kegelrollenlager 355X/352	44,45	90,12	21,69	49,90
74658	Kegelrollenlager LM102949/102910	45,24	73,43	19,81	44,90
74659	Kegelrollenlager 25580/25522	44,45	83,06	25,40	92,90
74660	Kegelrollenlager LM603049/603011	45,24	77,79	19,84	23,80
74661	Kegelrollenlager 25590/25520	45,61	82,93	25,40	45,90
74662	Kegelrollenlager 25590/25521	45,62	83,06	25,40	22,90

Schweißring zu Gelenklager

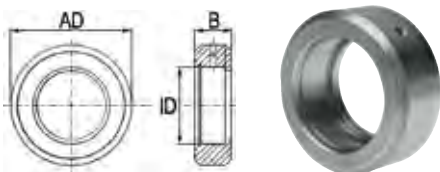

Nr.	Bezeichnung	AD mm	ID mm	B mm	€
94785	Schweißring	50	35	19,5	17,30
94786	Schweißring	70	42	24	18,90
94787	Schweißring	75	47	28	18,90
94788	Schweißring	80	55	33	18,90
94789	Schweißring	95	62	35	33,90

Radialgelenklager

Radialkugelgelenk GE ES

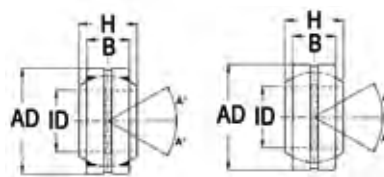

Nr.	Bezeichnung	ID	AD	H mm	B mm	€
10320	Radialkugelgelenk GE ES	20	35	16	12	7,80
10321	Radialkugelgelenk GE ES	25	42	20	16	9,40
10322	Radialkugelgelenk GE ES	30	47	22	18	9,70
10323	Radialkugelgelenk GE ES	35	55	25	20	10,50
10324	Radialkugelgelenk GE ES	40	62	28	22	12,90
10325	Radialkugelgelenk GE ES	45	68	32	25	13,90
10326	Radialkugelgelenk GE ES	50	75	35	28	16,90
10327	Radialkugelgelenk GE ES	60	90	44	36	19,40

Radialkugelgelenk GE ES - 2RS mit Abdichtung

Nr.	Bezeichnung	ID	AD	H mm	B mm	€
10328	Radialkugelgelenk GE ES - 2RS	20	35	16	12	8,30
10329	Radialkugelgelenk GE ES - 2RS	25	42	20	16	10,00
10330	Radialkugelgelenk GE ES - 2RS	30	47	22	18	10,50
10331	Radialkugelgelenk GE ES - 2RS	35	55	25	20	12,10
10332	Radialkugelgelenk GE ES - 2RS	40	62	28	22	13,50
10333	Radialkugelgelenk GE ES - 2RS	45	68	32	25	14,60
10334	Radialkugelgelenk GE ES - 2RS	50	75	35	28	25,70
10335	Radialkugelgelenk GE ES - 2RS	60	90	44	36	26,30

Pendelkugellager

Pendelkugellager 2-reihig



Nr.	Bezeichnung	ID	AD	B mm	€
902920	Pendelkugellager 1200	10	30	9	7,90
902921	Pendelkugellager 1201	12	32	10	8,80
902922	Pendelkugellager 1203	17	40	12	10,90
902923	Pendelkugellager 1204	20	47	14	9,90
902924	Pendelkugellager 1205	25	52	15	12,90
902925	Pendelkugellager 1206	30	62	16	14,90
902926	Pendelkugellager 1207	35	72	17	15,90
902927	Pendelkugellager 1208	40	80	18	17,90
902928	Pendelkugellager 1209	45	85	19	19,90
902929	Pendelkugellager 1210	50	90	20	24,90
902930	Pendelkugellager 1302	15	42	13	20,20
902931	Pendelkugellager 1303	17	47	14	21,20
902932	Pendelkugellager 1304	20	52	15	16,90
902933	Pendelkugellager 1305	25	62	17	19,60
902934	Pendelkugellager 1306	30	72	19	22,90
902935	Pendelkugellager 1307	35	80	21	21,90
902936	Pendelkugellager 1308	40	90	23	32,30
902937	Pendelkugellager 1309	45	100	25	37,80
902938	Pendelkugellager 2206	30	62	20	16,70
902939	Pendelkugellager 2207	35	72	23	18,80
902940	Pendelkugellager 2208	40	80	23	21,20
902941	Pendelkugellager 2209	45	85	23	43,50
902942	Pendelkugellager 2303	17	47	19	24,50
902943	Pendelkugellager 2304	20	52	21	24,50
902944	Pendelkugellager 2305	25	62	24	26,70
902945	Pendelkugellager 2306	30	72	27	32,30
902946	Pendelkugellager 2307	35	80	31	39,00
902947	Pendelkugellager 2308	40	90	33	58,90

Kugellager

Formstopfen

für Profilrohre quadratisch



Nr.	Bezeichnung	für Rohr	Wandstärke	€ per Stk.
59450	Formstopfen	20x20	1-2	0,16
55736	Formstopfen	30x30	1-2	0,25
59451	Formstopfen	30x30	2-3	0,32
55737	Formstopfen	40x40	1-4	0,45
55738	Formstopfen	50x50	1-4	0,70
59452	Formstopfen	60x60	3-4	1,80
87200	Formstopfen	70x70	1-2	3,50
87201	Formstopfen	70x70	2-4	3,60
59453	Formstopfen	80x80	3-5	4,96
87202	Formstopfen	90x90	2-5	6,90
59454	Formstopfen	100x100	3-5	9,80
59455	Formstopfen	100x100	5-8	11,60

Formstopfen

für Profilrohre rechteckig



Nr.	Bezeichnung	für Rohr	Wandstärke	€ per Stk.
59456	Formstopfen	40x20	1-2	0,46
59457	Formstopfen	40x25	1-2	0,50
59458	Formstopfen	50x30	3	0,70
59459	Formstopfen	60x30	3	1,40
59460	Formstopfen	60x40	1-3	1,40
59461	Formstopfen	80x40	3-4	1,95
59462	Formstopfen	100x50	3-5	6,70

Formstopfen

für Rohre



Nr.	Bezeichnung	für Rohr	Wandstärke	€ per Stk.
59463	Formstopfen	10	1-2	0,22
59464	Formstopfen	12	1-2	0,22
59465	Formstopfen	15	1-2	0,22
59466	Formstopfen	18	1-2	0,32
59467	Formstopfen	22	2,5-3	0,32
59468	Formstopfen	27	1-2	0,42
59469	Formstopfen	34	1-3	0,64
59470	Formstopfen	42	2,5-3,5	0,95
59471	Formstopfen	48	1-3,5	1,45
59472	Formstopfen	60	3-4	2,75

Gummimuffen

A = Bohrung Blech B = Blechstärke

Nr.	Bezeichnung	A	B	€ per Stk.
56800	Gummimuffe	6,4	1,6	0,30
56801	Gummimuffe	7,9	1,6	0,50
56802	Gummimuffe	9,5	1,6	0,50
56803	Gummimuffe	11,1	1,6	0,50
56804	Gummimuffe	12,7	2,0	0,60
56805	Gummimuffe	15,9	1,6	0,50
56806	Gummimuffe	17,5	1,6	0,50
56807	Gummimuffe	20,0	1,6	0,60
56808	Gummimuffe	22,2	1,6	0,90
56809	Gummimuffe	25,4	1,6	0,80
78115	Gummimuffe	35,0	1,6	1,00
78117	Gummimuffe	39,0	3,0	1,10
78118	Gummimuffe	40,0	3,5	1,20
78119	Gummimuffe	43,0	1,6	1,40



Nr.	Bezeichnung	A	B	€ per Stk.
56810	Gummistopfen	6,4	1,6	0,80
56811	Gummistopfen	7,9	1,6	0,95
56812	Gummistopfen	9,5	1,6	0,80
56813	Gummistopfen	11,1	1,6	0,95
56814	Gummistopfen	12,7	1,6	0,80
56815	Gummistopfen	15,9	1,6	1,20
56816	Gummistopfen	17,5	1,6	1,30
56817	Gummistopfen	22,2	1,6	1,60
56818	Gummistopfen	25,4	1,6	1,70



Gewindestangen A2



Nr.	Bezeichnung	Gewinde	DIN	Länge m	€ per Stück
77000	Gewindestange A2	M 6	975	1	4,60
77001	Gewindestange A2	M 8	975	1	6,20
77002	Gewindestange A2	M 10	975	1	7,20
77003	Gewindestange A2	M 12	975	1	10,10
77004	Gewindestange A2	M 14	975	1	14,60
77005	Gewindestange A2	M 16	975	1	17,30
77006	Gewindestange A2	M 20	975	1	24,00

Sechskantmutter A2

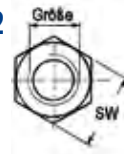

Nr.	Bezeichnung	Gr.	SW mm	DIN	Pkg. Inhalt	€ per Pkg.
77007	Sechskantmutter A2	M 6	10	934	100 Stk.	4,00
77008	Sechskantmutter A2	M 8	13	934	100 Stk.	8,00
77009	Sechskantmutter A2	M 10	17	934	50 Stk.	9,30
77010	Sechskantmutter A2	M 12	19	934	50 Stk.	11,40
77011	Sechskantmutter A2	M 14	22	934	1 Stk.	0,50
77012	Sechskantmutter A2	M 16	24	934	1 Stk.	0,70
77013	Sechskantmutter A2	M 20	30	934	1 Stk.	1,10

Unterlegscheiben A2



Nr.	Bezeichnung	für Schraube	ID mm	AD mm	DIN	Pkg. Inhalt	€ per Pkg.
77014	Unterlegscheibe A2	M6	6,4	12	125	100 Stk.	3,70
77015	Unterlegscheibe A2	M8	8,4	16	125	100 Stk.	4,70
77016	Unterlegscheibe A2	M10	10,5	20	125	50 Stk.	4,70
77017	Unterlegscheibe A2	M12	13	24	125	50 Stk.	6,90
77018	Unterlegscheibe A2	M14	15	28	125	50 Stk.	9,30
77019	Unterlegscheibe A2	M16	17	30	125	50 Stk.	10,00
77020	Unterlegscheibe A2	M20	21	37	125	1 Stk.	0,40

Karosseriescheibe A2



Nr.	Bezeichnung	ID x AD x s mm	DIN	Pkg. Inhalt	€ per Pkg.
77021	Karosseriescheibe A2	6,4 x 18 x 1,6	9021	100 Stk.	5,00
77022	Karosseriescheibe A2	8,4 x 24 x 2	9021	100 Stk.	7,10
77023	Karosseriescheibe A2	10,5 x 30 x 2,5	9021	50 Stk.	8,30
77024	Karosseriescheibe A2	13 x 37 x 3	9021	25 Stk.	8,00
77025	Karosseriescheibe A2	15 x 44 x 3	9021	25 Stk.	10,10
77026	Karosseriescheibe A2	17 x 50 x 3	9021	1 Stk.	0,70
77027	Karosseriescheibe A2	22 x 60 x 4	9021	1 Stk.	1,00

Schrauben

Gestellschrauben A2



Nr.	Bezeichnung	Größe Ø x Länge	DIN	Pkg. Inhalt	€ per Pkg.
77028	Gestellschraube A2	6x40	571	100	14,60
77029	Gestellschraube A2	6x50	571	100	20,90
77030	Gestellschraube A2	6x60	571	100	24,00
77031	Gestellschraube A2	8x40	571	100	28,20
77032	Gestellschraube A2	8x50	571	100	33,50
77033	Gestellschraube A2	8x60	571	100	37,70
77034	Gestellschraube A2	8x70	571	50	23,00
77035	Gestellschraube A2	8x80	571	50	26,10
77036	Gestellschraube A2	8x100	571	50	31,40
77037	Gestellschraube A2	10x50	571	50	34,40
77038	Gestellschraube A2	10x60	571	50	35,60
77039	Gestellschraube A2	10x70	571	50	39,80
77040	Gestellschraube A2	10x80	571	50	41,90
77041	Gestellschraube A2	10x100	571	50	45,00
77042	Gestellschraube A2	12x60	571	50	59,70
77043	Gestellschraube A2	12x80	571	50	62,50
77044	Gestellschraube A2	12x100	571	50	76,50

Torbandschrauben mit Mutter verzinkt 4,6



Nr.	Bezeichnung	DIN	G	Länge mm	Pkg. Inhalt	€
92610	Torbandschraube	603	M 6	20	100	5,80
92609	Torbandschraube	603	M 6	25	100	5,90
92608	Torbandschraube	603	M 6	30	100	6,10
92607	Torbandschraube	603	M 6	35	50	6,20
54500	Torbandschraube	603	M 6	40	50	6,20
54501	Torbandschraube	603	M 6	50	50	5,50
54502	Torbandschraube	603	M 6	60	50	7,20
54503	Torbandschraube	603	M 6	70	50	7,60
54504	Torbandschraube	603	M 6	80	50	7,90
54505	Torbandschraube	603	M 6	100	50	9,30
92614	Torbandschraube	603	M 8	20	50	6,80
92613	Torbandschraube	603	M 8	25	50	7,10
92612	Torbandschraube	603	M 8	30	50	7,50
92611	Torbandschraube	603	M 8	35	50	8,50
54506	Torbandschraube	603	M 8	40	50	10,40
54507	Torbandschraube	603	M 8	50	50	11,40
54508	Torbandschraube	603	M 8	60	50	12,50
54509	Torbandschraube	603	M 8	70	50	12,20
54510	Torbandschraube	603	M 8	80	50	12,50
54511	Torbandschraube	603	M 8	90	50	13,50
54512	Torbandschraube	603	M 8	100	25	8,30
54513	Torbandschraube	603	M 8	110	25	7,90
54514	Torbandschraube	603	M 8	120	25	9,30
92618	Torbandschraube	603	M 10	20	50	10,80
92617	Torbandschraube	603	M 10	25	50	11,40
92616	Torbandschraube	603	M 10	30	50	12,10
92615	Torbandschraube	603	M 10	35	50	14,20
54515	Torbandschraube	603	M 10	40	50	14,60
54516	Torbandschraube	603	M 10	50	50	16,70
54517	Torbandschraube	603	M 10	65	50	19,80
54518	Torbandschraube	603	M 10	75	50	20,90
54519	Torbandschraube	603	M 10	90	50	21,90
54520	Torbandschraube	603	M 10	100	25	10,40
54521	Torbandschraube	603	M 10	110	25	10,70
54522	Torbandschraube	603	M 10	120	25	14,20

Nr.	Bezeichnung	DIN	d	D mm	B mm	€
92621	Torbandschraube	603	M 12	30	50	19,80
92620	Torbandschraube	603	M 12	35	50	22,60
92619	Torbandschraube	603	M 12	40	50	23,00
54523	Torbandschraube	603	M 12	50	50	26,10
54524	Torbandschraube	603	M 12	65	50	26,10
54525	Torbandschraube	603	M 12	75	50	28,20
54526	Torbandschraube	603	M 12	90	50	30,30
54527	Torbandschraube	603	M 12	100	25	14,90
54528	Torbandschraube	603	M 12	110	25	17,70
54529	Torbandschraube	603	M 12	120	25	19,80

Unterlagscheiben verzinkt



Nr.	Bezeichnung	DIN	für Schraube	ID mm	AD mm	Pkg. Inhalt	€ per Pkg.
88904	Unterlagscheibe	126	M5	5,5	10	200 Stk	4,10
50602	Unterlagscheibe	126	M6	6,5	12	200 Stk	4,50
50603	Unterlagscheibe	126	M8	9	16	200 Stk	5,80
50604	Unterlagscheibe	126	M10	11	20	200 Stk	7,50
50605	Unterlagscheibe	126	M12	13	24	100 Stk	6,50
50606	Unterlagscheibe	126	M14	15	28	100 Stk	8,70
50607	Unterlagscheibe	126	M16	17	30	100 Stk	9,30
50666	Unterlagscheibe	126	M20	21	37	1 Stk	0,20
50667	Unterlagscheibe	126	M22	23	39	1 Stk	0,30
50668	Unterlagscheibe	126	M24	25	44	1 Stk	0,40

Federringe verzinkt



Nr.	Bezeichnung	DIN	für Schraube	Pkg. Inhalt	€ per Pkg.
88903	Federring	127B	M5	200 Stk	3,80
50608	Federring	127B	M6	200 Stk	5,00
50609	Federring	127B	M8	100 Stk	4,10
50610	Federring	127B	M10	100 Stk	4,70
50611	Federring	127B	M12	100 Stk	6,20
50612	Federring	127B	M14	100 Stk	7,30
50613	Federring	127B	M16	100 Stk	10,00
50670	Federring	127B	M20	1 Stk	0,30
50671	Federring	127B	M22	1 Stk	0,30
50672	Federring	127B	M24	1 Stk	0,40

Aktion!

Einfach-Rohrschellen

Nr.:	Bezeichnung		
02529K	Einfach-Rohrschelle Ø 12 mm	5 Stk.	€ 7,90
02547K	Einfach-Rohrschelle Ø 15 mm	5 Stk.	€ 8,90
02548K	Einfach-Rohrschelle Ø 18 mm	5 Stk.	€ 8,90



Doppel-Rohrschellen

Nr.:	Bezeichnung		
02552K	Doppel-Rohrschelle Ø 10 mm	5 Stk.	€ 9,90
02533K	Doppel-Rohrschelle Ø 12 mm	5 Stk.	€ 10,40
02553K	Doppel-Rohrschelle Ø 15 mm	5 Stk.	€ 10,40



Schrauben

Sechskantschrauben

verzinkt 8.8



Nr.	Bezeichnung	DIN	G x L	Pkg. Inhalt	€
99558	Sechskantschraube	933	M4 x 40	100 Stk	7,40
99559	Sechskantschraube	933	M5 x 40	100 Stk	7,60
92585	Sechskantschraube	933	M6 x 10	100 Stk	3,70
50614	Sechskantschraube	933	M6 x 16	100 Stk	3,90
50615	Sechskantschraube	933	M6 x 20	100 Stk	4,60
50616	Sechskantschraube	933	M6 x 25	100 Stk	5,10
50617	Sechskantschraube	933	M6 x 30	100 Stk	5,40
88892	Sechskantschraube	933	M6 x 35	100 Stk	6,20
50618	Sechskantschraube	933	M6 x 40	100 Stk	7,00
88893	Sechskantschraube	931	M6 x 50	100 Stk	11,00
50577	Sechskantschraube	933	M6 x 60	100 Stk	11,40
88894	Sechskantschraube	931	M6 x 70	100 Stk	16,70
50665	Sechskantschraube	931	M6 x 80	100 Stk	17,70
88995	Sechskantschraube	931	M6 x 100	100 Stk	19,40
50619	Sechskantschraube	933	M8 x 16	100 Stk	6,90
50620	Sechskantschraube	933	M8 x 20	100 Stk	7,60
50621	Sechskantschraube	933	M8 x 25	100 Stk	8,20
50622	Sechskantschraube	933	M8 x 30	100 Stk	9,60
88896	Sechskantschraube	933	M8 x 35	100 Stk	11,30
88897	Sechskantschraube	933	M8 x 40	100 Stk	11,90
50623	Sechskantschraube	933	M8 x 45	100 Stk	12,30
88888	Sechskantschraube	931	M8 x 50	100 Stk	17,70
50624	Sechskantschraube	933	M8 x 60	100 Stk	17,70
88899	Sechskantschraube	931	M8 x 70	100 Stk	25,10
50657	Sechskantschraube	931	M8 x 80	100 Stk	28,80
88900	Sechskantschraube	931	M8 x 90	50 Stk	16,30
88901	Sechskantschraube	931	M8 x 100	50 Stk	18,40
88902	Sechskantschraube	931	M8 x 120	50 Stk	21,90
92588	Sechskantschraube	933	M10 x 16	100 Stk	14,60
50625	Sechskantschraube	933	M10 x 20	100 Stk	14,90
50626	Sechskantschraube	933	M10 x 25	50 Stk	7,60
50627	Sechskantschraube	933	M10 x 30	50 Stk	7,70
50628	Sechskantschraube	933	M10 x 35	50 Stk	9,30
92586	Sechskantschraube	933	M10 x 45	50 Stk	11,40
50629	Sechskantschraube	931	M10 x 40	50 Stk	9,60
50630	Sechskantschraube	931	M10 x 50	50 Stk	12,50
92587	Sechskantschraube	933	M10 x 55	50 Stk	13,50
50631	Sechskantschraube	931	M10 x 60	50 Stk	14,20
50632	Sechskantschraube	931	M10 x 70	50 Stk	16,00
50633	Sechskantschraube	931	M10 x 80	50 Stk	17,30
92554	Sechskantschraube	931	M10 x 90	50 Stk	34,50
92555	Sechskantschraube	931	M10 x 100	50 Stk	36,60
92556	Sechskantschraube	931	M10 x 110	25 Stk	21,90
92558	Sechskantschraube	931	M10 x 120	25 Stk	24,00
92562	Sechskantschraube	931	M10 x 140	25 Stk	27,20
50634	Sechskantschraube	933	M12 x 20	50 Stk	10,90
50635	Sechskantschraube	933	M12 x 25	50 Stk	11,10
50636	Sechskantschraube	933	M12 x 30	50 Stk	11,80
50637	Sechskantschraube	933	M12 x 35	50 Stk	12,00
50638	Sechskantschraube	933	M12 x 40	50 Stk	13,50
50639	Sechskantschraube	931	M12 x 50	50 Stk	17,60
50640	Sechskantschraube	933	M12 x 60	50 Stk	19,80
88898	Sechskantschraube	931	M12 x 60	50 Stk	19,80
50641	Sechskantschraube	933	M12 x 70	50 Stk	22,90
88890	Sechskantschraube	931	M12 x 70	50 Stk	25,10
50642	Sechskantschraube	933	M12 x 80	50 Stk	25,10
88891	Sechskantschraube	931	M12 x 80	50 Stk	27,20
92563	Sechskantschraube	931	M12 x 90	25 Stk	15,60
92564	Sechskantschraube	931	M12 x 100	25 Stk	17,30
92565	Sechskantschraube	931	M12 x 110	25 Stk	28,90
92566	Sechskantschraube	931	M12 x 120	25 Stk	31,00
92567	Sechskantschraube	931	M12 x 130	25 Stk	32,40
92568	Sechskantschraube	931	M12 x 140	25 Stk	34,10
92569	Sechskantschraube	931	M12 x 150	25 Stk	41,50

Nr.	Bezeichnung	DIN	G x L	Pkg. Inhalt	€
92570	Sechskantschraube	931	M12 x 160	10 Stk	18,40
92571	Sechskantschraube	931	M12 x 170	10 Stk	18,80
92572	Sechskantschraube	931	M12 x 180	10 Stk	20,50
92573	Sechskantschraube	931	M12 x 200	10 Stk	23,00
50643	Sechskantschraube	933	M14 x 40	25 Stk	12,50
92589	Sechskantschraube	933	M14 x 60	25 Stk	16,70
50644	Sechskantschraube	931	M14 x 80	25 Stk	19,80
92574	Sechskantschraube	931	M14 x 100	25 Stk	32,40
50645	Sechskantschraube	931	M14 x 120	25 Stk	34,50
92575	Sechskantschraube	931	M14 x 140	10 Stk	18,80
92576	Sechskantschraube	931	M14 x 150	10 Stk	20,50
92577	Sechskantschraube	931	M14 x 160	10 Stk	24,70
92590	Sechskantschraube	933	M16 x 30	25 Stk	13,50
50646	Sechskantschraube	933	M16 x 40	25 Stk	14,60
92595	Sechskantschraube	933	M16 x 45	25 Stk	16,70
92596	Sechskantschraube	933	M16 x 50	25 Stk	19,80
92597	Sechskantschraube	933	M16 x 55	25 Stk	25,10
92598	Sechskantschraube	931	M16 x 60	25 Stk	25,10
92599	Sechskantschraube	931	M16 x 65	10 Stk	8,90
92600	Sechskantschraube	931	M16 x 70	10 Stk	9,30
92601	Sechskantschraube	931	M16 x 80	10 Stk	10,40
92591	Sechskantschraube	931	M16 x 85	10 Stk	10,40
92592	Sechskantschraube	931	M16 x 90	10 Stk	11,40
92578	Sechskantschraube	931	M16 x 100	10 Stk	12,50
92593	Sechskantschraube	931	M16 x 110	10 Stk	20,90
92579	Sechskantschraube	931	M16 x 120	10 Stk	23,00
92594	Sechskantschraube	931	M16 x 130	10 Stk	24,00
92580	Sechskantschraube	931	M16 x 140	10 Stk	26,10
92581	Sechskantschraube	931	M16 x 150	10 Stk	27,20
92582	Sechskantschraube	931	M16 x 160	10 Stk	28,90
92583	Sechskantschraube	931	M16 x 180	10 Stk	32,40
92584	Sechskantschraube	931	M16 x 200	10 Stk	34,50
50656	Sechskantschraube	931	M20 x 120	1 Stk	3,40

Sechskantmuttern

verzinkt

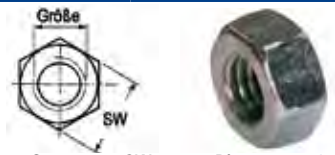

Nr.	Bezeichnung	DIN	Gr.	SW mm	Pkg. Inhalt	€ per Pkg.
50488	Sechskantmutter	934	M 5	.	100 Stk	2,30
50590	Sechskantmutter	934	M 6	10	100 Stk	2,40
50591	Sechskantmutter	934	M 8	13	100 Stk	4,00
50592	Sechskantmutter	934	M 10	17	100 Stk	4,70
50593	Sechskantmutter	934	M 12	19	100 Stk	6,80
50594	Sechskantmutter	934	M 14	22	50 Stk	5,80
50595	Sechskantmutter	934	M 16	24	50 Stk	7,10
50658	Sechskantmutter	934	M 18	27	1 Stk	0,30
50653	Sechskantmutter	934	M 20	30	1 Stk	0,40
50659	Sechskantmutter	934	M 22	32	1 Stk	0,50
50660	Sechskantmutter	934	M 24	36	1 Stk	0,60
90322	Sechskantmutter	934	M 30	45	1 Stk	1,70

Stopmuttern

verzinkt



Nr.	Bezeichnung	DIN	Gr.	SW mm	Pkg. Inhalt	€ per Pkg.
99556	Stopmutter	985	M 4	7	100 Stk	2,30
99557	Stopmutter	985	M 5	8	100 Stk	2,30
50596	Stopmutter	985	M 6	10	100 Stk	2,30
50597	Stopmutter	985	M 8	13	100 Stk	4,50
50598	Stopmutter	985	M 10	17	100 Stk	8,30
50599	Stopmutter	985	M 12	19	100 Stk	11,40
50600	Stopmutter	985	M 14	22	50 Stk	9,30
50601	Stopmutter	985	M 16	24	50 Stk	12,80
50661	Stopmutter	985	M 18	27	1 Stk	0,40
50662	Stopmutter	985	M 20	30	1 Stk	0,50
50663	Stopmutter	985	M 22	32	1 Stk	0,70
50664	Stopmutter	985	M 24	36	1 Stk	1,00

Schrauben

Gestellschrauben verzinkt



Nr.	Bezeichnung	Größe Ø x Länge	DIN	Pkg. Inhalt	€ per Pkg.
54670	Gestellschraube verz.	6x30	571	100 Stk	4,30
54671	Gestellschraube verz.	6x40	571	100 Stk	4,50
54672	Gestellschraube verz.	6x50	571	100 Stk	6,20
54673	Gestellschraube verz.	6x60	571	100 Stk	6,40
54674	Gestellschraube verz.	6x80	571	100 Stk	7,20
54680	Gestellschraube verz.	8x40	571	100 Stk	8,00
54681	Gestellschraube verz.	8x50	571	100 Stk	8,10
54682	Gestellschraube verz.	8x60	571	100 Stk	9,30
54683	Gestellschraube verz.	8x70	571	100 Stk	12,10
54684	Gestellschraube verz.	8x80	571	100 Stk	12,10
54685	Gestellschraube verz.	8x90	571	100 Stk	12,50
54686	Gestellschraube verz.	8x100	571	50 Stk	11,30
54687	Gestellschraube verz.	8x120	571	50 Stk	12,50
54691	Gestellschraube verz.	10x50	571	100 Stk	17,70
54692	Gestellschraube verz.	10x60	571	100 Stk	18,10
54693	Gestellschraube verz.	10x70	571	100 Stk	19,80
54694	Gestellschraube verz.	10x80	571	100 Stk	20,50
54695	Gestellschraube verz.	10x90	571	100 Stk	21,90
54696	Gestellschraube verz.	10x100	571	50 Stk	12,70
54697	Gestellschraube verz.	10x120	571	50 Stk	14,60
54698	Gestellschraube verz.	10x150	571	50 Stk	19,80
54705	Gestellschraube verz.	12x70	571	50 Stk	12,50
54706	Gestellschraube verz.	12x80	571	50 Stk	15,60
54707	Gestellschraube verz.	12x90	571	50 Stk	16,70
54708	Gestellschraube verz.	12x100	571	25 Stk	12,50
54709	Gestellschraube verz.	12x140	571	25 Stk	15,60
54710	Gestellschraube verz.	12x160	571	25 Stk	17,30

Sechskantschrauben

10.9 schwarz, mit Schaft
metrisches Feingewinde



Nr.	Bezeichnung	G x L	Feingewinde	DIN	€ / Stk.
76770	Sechskantschraube	M12 x 45	1,5	960	0,70
76771	Sechskantschraube	M12 x 50	1,5	960	0,80
76772	Sechskantschraube	M12 x 60	1,5	960	0,90
76773	Sechskantschraube	M12 x 80	1,5	960	1,20
92551	Sechskantschraube	M12 x 100	1,5	960	1,60
92552	Sechskantschraube	M12 x 120	1,5	960	2,60
76774	Sechskantschraube	M14 x 50	1,5	960	0,90
76775	Sechskantschraube	M14 x 70	1,5	960	1,30
76776	Sechskantschraube	M14 x 80	1,5	960	1,70
76777	Sechskantschraube	M14 x 90	1,5	960	1,70
76778	Sechskantschraube	M14 x 100	1,5	960	1,90
92553	Sechskantschraube	M14 x 120	1,5	960	2,10
92602	Sechskantschraube	M14 x 140	1,5	960	2,60
76779	Sechskantschraube	M16 x 60	1,5	960	2,00
76780	Sechskantschraube	M16 x 70	1,5	960	2,20
76781	Sechskantschraube	M16 x 80	1,5	960	2,20
76782	Sechskantschraube	M16 x 100	1,5	960	2,60
76783	Sechskantschraube	M16 x 120	1,5	960	2,70
92603	Sechskantschraube	M16 x 140	1,5	960	2,80
92604	Sechskantschraube	M16 x 150	1,5	960	3,60
92605	Sechskantschraube	M16 x 160	1,5	960	3,00
76784	Sechskantschraube	M18 x 60	1,5	960	2,80
76785	Sechskantschraube	M18 x 80	1,5	960	2,90
76786	Sechskantschraube	M18 x 100	1,5	960	3,00
76787	Sechskantschraube	M18 x 120	1,5	960	4,20
92606	Sechskantschraube	M18 x 140	1,5	960	5,90
76788	Sechskantschraube	M22 x 80	1,5	960	3,50
76789	Sechskantschraube	M22 x 100	1,5	960	5,10
76790	Sechskantschraube	M24 x 80	1,5	960	4,95
76791	Sechskantschraube	M24 x 100	1,5	960	6,30

Sechskantmuttern

galvanisch verzinkt
mit metrischem Feingewinde,
mit Klemmteil und Kunststoffringeinsatz



Nr.	Bezeichnung	Güte	DIN	Gr.	€ per Stk.
76792	Sechskantmutter	10.9	985	M12 x 1,5	0,30
52876	Sechskantmutter	10.9	985	M14 x 1,5	0,70
52877	Sechskantmutter	10.9	985	M16 x 1,5	0,80
76793	Sechskantmutter	10.9	985	M18 x 1,5	0,90
60884	Sechskantmutter Neu!	10.9	985	M20 x 1,5	1,50
76794	Sechskantmutter	8.8	985	M22 x 1,5	1,60
76795	Sechskantmutter	10.9	985	M24 x 1,5	2,00

Zylinderschrauben

8.8 mit Innensechskant
galvanisch verzinkt

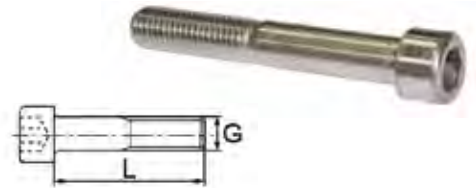

Nr.	Bezeichnung	DIN	G x L	€ per Stk.
82986	Zylinderschraube	912	M5 x 25	0,10
76796	Zylinderschraube	912	M6 x 16	0,10
76797	Zylinderschraube	912	M6 x 20	0,10
76798	Zylinderschraube	912	M6 x 25	0,10
76799	Zylinderschraube	912	M6 x 30	0,10
76800	Zylinderschraube	912	M6 x 40	0,20
76801	Zylinderschraube	912	M8 x 16	0,20
76802	Zylinderschraube	912	M8 x 20	0,20
76803	Zylinderschraube	912	M8 x 25	0,20
76804	Zylinderschraube	912	M8 x 30	0,20
76805	Zylinderschraube	912	M8 x 35	0,20
76806	Zylinderschraube	912	M8 x 40	0,20
76807	Zylinderschraube	912	M8 x 50	0,30
76808	Zylinderschraube	912	M8 x 60	0,30
76956	Zylinderschraube	912	M8 x 70	0,40
76957	Zylinderschraube	912	M8 x 80	0,40
76809	Zylinderschraube	912	M10 x 20	0,30
76810	Zylinderschraube	912	M10 x 25	0,30
76811	Zylinderschraube	912	M10 x 30	0,40
76812	Zylinderschraube	912	M10 x 35	0,40
76813	Zylinderschraube	912	M10 x 40	0,40
76814	Zylinderschraube	912	M10 x 50	0,40
76815	Zylinderschraube	912	M10 x 60	0,50
76954	Zylinderschraube	912	M10 x 70	0,60
76955	Zylinderschraube	912	M10 x 80	0,60
76816	Zylinderschraube	912	M12 x 20	0,50
76817	Zylinderschraube	912	M12 x 25	0,50
76818	Zylinderschraube	912	M12 x 30	0,50
76819	Zylinderschraube	912	M12 x 35	0,50
76820	Zylinderschraube	912	M12 x 45	0,60
76821	Zylinderschraube	912	M12 x 60	0,80
76822	Zylinderschraube	912	M12 x 80	0,90

Schrauben

Senkschrauben

8.8 mit Innensechskant
galvanisch verzinkt



Nr.	Bezeichnung	DIN	G x L	€ per Stk.
76823	Senkschraube	7991	M6 x 16	0,10
76824	Senkschraube	7991	M6 x 20	0,10
76825	Senkschraube	7991	M6 x 25	0,10
76826	Senkschraube	7991	M6 x 30	0,20
76827	Senkschraube	7991	M6 x 40	0,30
76828	Senkschraube	7991	M8 x 16	0,30
76829	Senkschraube	7991	M8 x 20	0,30
76830	Senkschraube	7991	M8 x 30	0,30
76831	Senkschraube	7991	M8 x 40	0,40
76832	Senkschraube	7991	M8 x 50	0,40
76833	Senkschraube	7991	M10 x 20	0,40
76834	Senkschraube	7991	M10 x 25	0,40
76835	Senkschraube	7991	M10 x 30	0,40
76836	Senkschraube	7991	M10 x 40	0,60
76837	Senkschraube	7991	M10 x 50	0,70
76838	Senkschraube	7991	M12 x 20	0,70
76839	Senkschraube	7991	M12 x 30	0,80
76840	Senkschraube	7991	M12 x 35	0,80
76841	Senkschraube	7991	M12 x 40	0,80
76842	Senkschraube	7991	M12 x 50	1,10

Linsensenkschrauben

4.8 galvanisch verzinkt
mit Philips-Kreuzschlitz



Nr.	Bezeichnung	DIN	G x L	€ per Stk.
76843	Linsensenkschraube	966	M5 x 16	0,10
76844	Linsensenkschraube	966	M5 x 20	0,10
76845	Linsensenkschraube	966	M5 x 30	0,10
76846	Linsensenkschraube	966	M5 x 40	0,20
76847	Linsensenkschraube	966	M5 x 60	0,20
76848	Linsensenkschraube	966	M6 x 20	0,20
76849	Linsensenkschraube	966	M6 x 30	0,20
76850	Linsensenkschraube	966	M6 x 40	0,20
76851	Linsensenkschraube	966	M6 x 60	0,30
76852	Linsensenkschraube	966	M8 x 30	0,30
76853	Linsensenkschraube	966	M8 x 40	0,50
76854	Linsensenkschraube	966	M8 x 50	0,70
76855	Linsensenkschraube	966	M8 x 70	0,80

Zylinderschrauben

4.8 galvanisch verzinkt
mit Schlitz



Nr.	Bezeichnung	DIN	G x L	€ per Stk.
76856	Zylinderschraube	84	M5 x 12	0,10
76857	Zylinderschraube	84	M5 x 16	0,10
76858	Zylinderschraube	84	M5 x 20	0,10
76859	Zylinderschraube	84	M5 x 25	0,10
76860	Zylinderschraube	84	M5 x 30	0,10
76861	Zylinderschraube	84	M5 x 40	0,10
76862	Zylinderschraube	84	M5 x 60	0,10
76863	Zylinderschraube	84	M6 x 16	0,10
76864	Zylinderschraube	84	M6 x 25	0,10
76865	Zylinderschraube	84	M6 x 35	0,10
76866	Zylinderschraube	84	M6 x 50	0,20

Flachrundschraben

galvanisch verzinkt
mit Schlitz, Gewinde bis Kopf

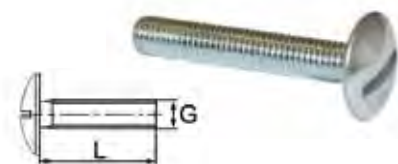

Nr.	Bezeichnung	G x L	€ per Stk.
76907	Flachrundschrabe	M6 x 16	0,20
76908	Flachrundschrabe	M6 x 25	0,20
76909	Flachrundschrabe	M6 x 35	0,30
76910	Flachrundschrabe	M8 x 20	0,40
76911	Flachrundschrabe	M8 x 30	0,60
76912	Flachrundschrabe	M8 x 40	0,60

Flügelmuttern

Temperguss
verzinkt (A2K)



Nr.	Bezeichnung	DIN	Gr.	€
92003	Flügelmutter	315	M5	0,90
92004	Flügelmutter	315	M6	1,10
92005	Flügelmutter	315	M8	1,70
92006	Flügelmutter	315	M10	2,20
92007	Flügelmutter	315	M12	2,30
92008	Flügelmutter	315	M16	4,00

Stiftschrauben

8.8



Nr.	Bezeichnung	G x L	DIN	€ per Stk.
76867	Stiftschrauben	M8 x 30	939	0,60
76868	Stiftschrauben	M8 x 40	939	0,90
76869	Stiftschrauben	M8 x 50	939	1,10
76870	Stiftschrauben	M8 x 60	939	1,30
76871	Stiftschrauben	M10 x 30	939	0,80
76872	Stiftschrauben	M10 x 40	939	1,20
76873	Stiftschrauben	M10 x 50	939	1,40
76874	Stiftschrauben	M10 x 60	939	1,70
76875	Stiftschrauben	M10 x 70	939	1,80
76876	Stiftschrauben	M10 x 80	939	2,20
76877	Stiftschrauben	M12 x 35	939	1,30
76878	Stiftschrauben	M12 x 45	939	1,50
76879	Stiftschrauben	M12 x 55	939	1,50
76880	Stiftschrauben	M12 x 65	939	2,70
76881	Stiftschrauben	M12 x 80	939	3,30
76882	Stiftschrauben	M12 x 100	939	4,10

Senk-Blechschraben

Form C, galvanisch verzinkt
mit Philips-Kreuzschlitz H,
mit Spitze

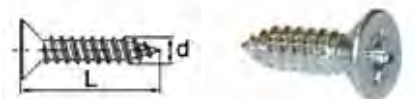

Nr.	Bezeichnung	G x L	DIN	€ Preis /100 Stk.
76883	Senk-Blechschrabe	6,3 x 16	7982	9,50
76884	Senk-Blechschrabe	6,3 x 19	7982	8,30
76885	Senk-Blechschrabe	6,3 x 22	7982	9,30
76886	Senk-Blechschrabe	6,3 x 25	7982	9,30

Schrauben

Bohr-Blechschauben

verzinkt

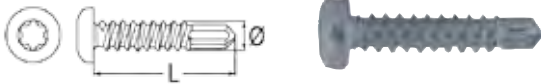

Nr.	Bezeichnung	G x L	DIN	Pkg. Inhalt	€ Pkg.
99568	Bohr-Blechschaube	4,2 x 16	7504N	1000 Stk	31,40
99569	Bohr-Blechschaube	4,2 x 19	7504N	1000 Stk	35,60
99570	Bohr-Blechschaube	4,2 x 25	7504N	1000 Stk	37,70
99572	Bohr-Blechschaube	4,8 x 19	7504N	1000 Stk	40,80
99573	Bohr-Blechschaube	4,8 x 25	7504N	500 Stk	24,00
99574	Bohr-Blechschaube	4,8 x 32	7504N	500 Stk	25,10
99575	Bohr-Blechschaube	4,8 x 38	7504N	500 Stk	28,20



99576	Bohr-Blechschaube	4,2 x 13	7504K	500 Stk	15,60
99577	Bohr-Blechschaube	4,2 x 16	7504K	500 Stk	16,70
99578	Bohr-Blechschaube	4,2 x 19	7504K	500 Stk	16,90
99579	Bohr-Blechschaube	4,8 x 16	7504K	500 Stk	19,80
99580	Bohr-Blechschaube	4,8 x 19	7504K	1000 Stk	35,60
99581	Bohr-Blechschaube	4,8 x 25	7504K	500 Stk	24,00
99582	Bohr-Blechschaube	5,5 x 19	7504K	500 Stk	35,60
99583	Bohr-Blechschaube	5,5 x 25	7504K	500 Stk	40,80
99584	Bohr-Blechschaube	6,3 x 19	7504K	500 Stk	44,00
99585	Bohr-Blechschaube	6,3 x 25	7504K	500 Stk	45,00
99586	Bohr-Blechschaube	6,3 x 32	7504K	250 Stk	24,00

Kombi-Blechschauben

galvanisch verzinkt,
mit Sechskant
und unverlierbaren Scheiben

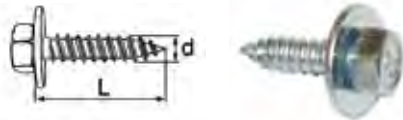

Nr.	Bezeichnung	Ø d x L	DIN	€ per Stk.
76887	Kombi-Blechschaube	4,8 x 13	6901	0,30
76888	Kombi-Blechschaube	4,8 x 16	6901	0,30
76889	Kombi-Blechschaube	4,8 x 19	6901	0,30
76891	Kombi-Blechschaube	6,3 x 16	6901	0,50
76892	Kombi-Blechschaube	6,3 x 19	6901	0,40
76893	Kombi-Blechschaube	6,3 x 22	6901	0,40
76894	Kombi-Blechschaube	6,3 x 32	6901	0,40

Flügelschrauben

galvanisch verzinkt



Nr.	Bezeichnung	G x L	DIN	€ per Stk.
76898	Flügelschraube	M6 x 20	316	0,80
76899	Flügelschraube	M6 x 30	316	1,20
76900	Flügelschraube	M8 x 25	316	1,60
76901	Flügelschraube	M8 x 40	316	2,00
76902	Flügelschraube	M10 x 16	316	1,80
76903	Flügelschraube	M10 x 30	316	1,80
76904	Flügelschraube	M10 x 40	316	2,00
76905	Flügelschraube	M12 x 25	316	2,70
76906	Flügelschraube	M12 x 40	316	3,00

Sechskantmuttern

mit Klemmteil, (Ganzmetallmutter) -
Thermag Mutter, galvanisch verkupfert

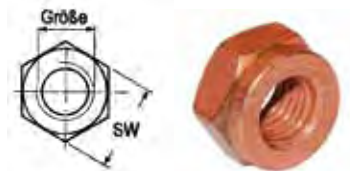

Nr.	Bezeichnung	Größe Ø x Länge	SW mm	€ per Stk.
76895	Sechskantmutter	M8	13	0,80
76896	Sechskantmutter	M10	17	1,20
76897	Sechskantmutter	M12	19	2,20

Sechskantmuttern

niedrige Form,
galvanisch verzinkt



Nr.	Bezeichnung	Ø d	m	SW mm	DIN	€ per Stk.
76913	Sechskantmutter	M10	5	13	936	0,20
76914	Sechskantmutter	M12	7	19	936	0,20
76915	Sechskantmutter	M14	8	22	936	0,40
76916	Sechskantmutter	M16	8	24	936	0,60
76917	Sechskantmutter	M18	9	27	936	0,90
76918	Sechskantmutter	M20	9	30	936	1,00
76919	Sechskantmutter	M22	10	32	936	1,70
76920	Sechskantmutter	M24	10	36	936	2,20
76921	Sechskantmutter	M27	12	41	936	2,40
76922	Sechskantmutter	M30	12	46	936	3,00

Sechskantmuttern

niedrige Form,
galvanisch verzinkt
Feingewinde

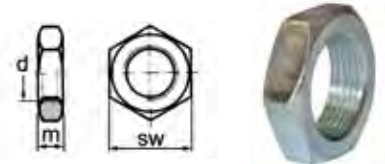

Nr.	Bezeichnung	Ø d	m	SW mm	DIN	€ per Stk.
76923	Sechskantmutter	M12 x 1,5	7	19	439	0,40
76924	Sechskantmutter	M14 x 1,5	8	22	439	0,50
76925	Sechskantmutter	M16 x 1,5	8	24	439	0,60
76926	Sechskantmutter	M18 x 1,5	9	27	439	1,00
76927	Sechskantmutter	M20 x 1,5	9	30	439	1,20
76928	Sechskantmutter	M22 x 1,5	10	32	439	2,20
76929	Sechskantmutter	M24 x 1,5	10	36	439	2,30

Verschlusschrauben

mit Bund und Außensechskant
Stahl, sehr schwer,
zylindrisches Feingewinde



Nr.	Bezeichnung	G	SW mm	DIN	€ per Stk.
76930	Verschlusschraube	M12 x 1,5	13	910	1,70
76931	Verschlusschraube	M14 x 1,5	13	910	1,90
76932	Verschlusschraube	M16 x 1,5	17	910	1,90
76933	Verschlusschraube	M18 x 1,5	17	910	2,20
76934	Verschlusschraube	M20 x 1,5	19	910	2,40
76935	Verschlusschraube	M22 x 1,5	19	910	2,90
76936	Verschlusschraube	M24 x 1,5	22	910	3,60
76937	Verschlusschraube	M26 x 1,5	24	910	6,80
76938	Verschlusschraube	M27 x 2,0	24	910	9,50
76939	Verschlusschraube	M30 x 1,5	24	910	8,30
76940	Verschlusschraube	M33 x 2,0	27	910	8,30
76941	Verschlusschraube	M36 x 1,5	27	910	9,30
76942	Verschlusschraube	M36 x 2,0	27	910	18,90

Schrauben

Verschlusschrauben

mit Bund und Außensechskant
Stahl, sehr schwer,
zylindrisches
Rohrgewinde G



Nr.	Bezeichnung	G	in mm	SW mm	DIN	€ per Stk.
76943	Verschlusschraube	G 1/8"	9,7	10	910	1,20
76944	Verschlusschraube	G 1/4"	13,2	13	910	1,50
76945	Verschlusschraube	G 3/8"	16,7	17	910	2,00
76946	Verschlusschraube	G 1/2"	21	19	910	2,20
76947	Verschlusschraube	G 5/8"	19	22,8	910	7,20
76948	Verschlusschraube	G 3/4"	26,4	24	910	3,90
76949	Verschlusschraube	G 1"	33,2	27	910	5,50
76951	Verschlusschraube	G 1 1/4"	42	30	910	12,70
76952	Verschlusschraube	G 1 1/2"	47,8	30	910	19,80
76953	Verschlusschraube	G 2"	59,6	36	910	25,10

Ösenschrauben

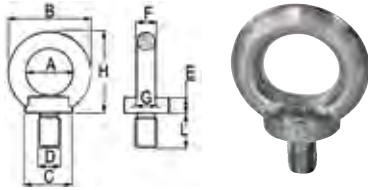

Nr.	Bezeichnung	A mm	B mm	C mm	D mm	H mm	L mm	Tragkr. kg	€
12378	Ösenschraube	20	36	20	M8	36	13	340	1,30
12379	Ösenschraube	25	45	25	M10	45	17	640	1,90
12381	Ösenschraube	30	54	30	M12	53	20,5	1000	2,40
12383	Ösenschraube	35	63	35	M16	62	27	1600	3,00

Ösenmuttern

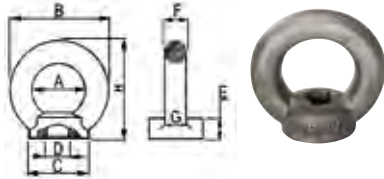

Nr.	Bezeichnung	A mm	B mm	C mm	D mm	H mm	F mm	Tragkr. kg	€
12384	Ösenmutter	20	36	20	M8	36	8	340	1,20
12385	Ösenmutter	25	45	25	M10	45	10	640	1,30
12386	Ösenmutter	30	54	30	M12	53	12	1000	2,30
12387	Ösenmutter	35	63	35	M16	62	14	1600	3,00

Gewindestangen

verzinkt

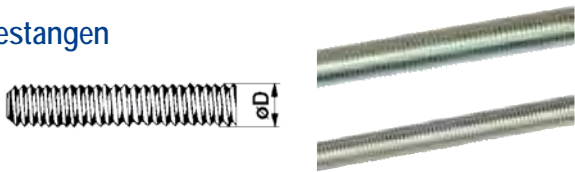

Nr.	Bezeichnung	Gewinde	Güte	DIN	Länge m	€ per Stk.
09150	Gewindestange	M 6	4.6	975	1	0,90
09151	Gewindestange	M 8	4.6	975	1	1,20
09152	Gewindestange	M 10	4.6	975	1	1,90
09153	Gewindestange	M 12	4.6	975	1	2,50
09154	Gewindestange	M 14	4.6	975	1	3,20
09155	Gewindestange	M 16	4.6	975	1	4,40
09156	Gewindestange	M 18	4.6	975	1	5,80
09157	Gewindestange	M 20	4.6	975	1	7,20
09158	Gewindestange	M 22	4.6	975	1	7,95
09159	Gewindestange	M 24	4.6	975	1	9,95
50774	Gewindestange	M 5	8.8	975	1	1,15
50777	Gewindestange	M 6	8.8	975	1	1,30
50778	Gewindestange	M 8	8.8	975	1	1,95
50779	Gewindestange	M 10	8.8	975	1	2,70
50780	Gewindestange	M 12	8.8	975	1	3,70
50781	Gewindestange	M 16	8.8	975	1	6,90
50782	Gewindestange	M 20	8.8	975	1	10,60
50783	Gewindestange	M 24	8.8	975	1	16,90
50784	Gewindestange	M 30	8.8	975	1	23,50

Splinte



Nr.	Bezeichnung	DIN	Ø d x L	Pkg. Inhalt	€ per Pkg.
04325	Splint	94	2,0x30	500	5,90
04326	Splint	94	2,5x40	500	7,90
04327	Splint	94	3,0x50	250	8,90
04328	Splint	94	4,0x40	250	8,50
04329	Splint	94	4,0x60	200	9,90
04330	Splint	94	5,0x40	150	9,40
04331	Splint	94	5,0x50	100	6,50
04332	Splint	94	5,0x70	75	8,90
04333	Splint	94	6,0x60	100	10,90
04335	Splint	94	6,0x80	100	11,40
04338	Splint	94	8,0x80	100	20,90

Spannhülsen

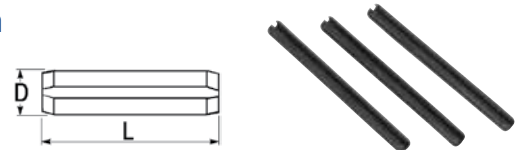

Nr.	Bezeichnung	DIN	D x L	Pkg. Inhalt	€ per Pkg.
03934	Spannhülse	1481	3,0x40	50	3,90
03935	Spannhülse	1481	3,5x50	50	6,00
03936	Spannhülse	1481	4,0x30	50	3,70
03939	Spannhülse	1481	4,0x60	50	6,40
03948	Spannhülse	1481	5,0x40	50	5,70
03950	Spannhülse	1481	5,0x60	50	6,40
03951	Spannhülse	1481	6,0x30	20	3,00
03952	Spannhülse	1481	6,0x50	20	3,50
03955	Spannhülse	1481	6,0x80	20	5,10
03961	Spannhülse	1481	7,0x70	20	8,30
01701	Spannhülse	1481	8,0x55	20	5,40
01702	Spannhülse	1481	8,0x65	20	6,80
03965	Spannhülse	1481	8,0x80	20	9,20
03968	Spannhülse	1481	8,0x100	20	11,80
05688	Spannhülse	1481	10,0x65	20	10,30
01703	Spannhülse	1481	10,0x80	20	13,10
03973	Spannhülse	1481	10,0x100	20	20,70
03974	Spannhülse	1481	12,0 x 80	1	1,30
03975	Spannhülse	1481	12,0x100	1	1,90
03979	Spannhülse	1481	14,0x100	1	3,50
03980	Spannhülse	1481	16,0x100	1	3,70

4-Kantscheiben

verzinkt



Nr.	Bezeichnung	DIN	für Schraube	Pkg. Inhalt	€
50775	4-Kantscheiben	436	M12-14	1 Stk.	0,60
50776	4-Kantscheiben	436	M16-18	1 Stk.	0,80

Karoseriescheibe

verzinkt



Nr.	Bezeichnung	ID mm	AD mm	Pkg. Inhalt	€
50673	Karoseriescheibe	5	20	100	4,00
50674	Karoseriescheibe	6	25	100	5,10
50676	Karoseriescheibe	8	25	100	5,30
50678	Karoseriescheibe	10	35	100	8,30
50679	Karoseriescheibe	13	32	50	8,30

Schrauben

Blechmutter

blank

Nr.	Bezeichnung	G	€
50686	Blechmutter	M10	1,10



Nietmutter

Nr.	Bezeichnung	G	Pkg. Inhalt	€
60044	Nietmutter	M3	50 Stk	3,60
60045	Nietmutter	M4	50 Stk	3,70
60046	Nietmutter	M5	50 Stk	3,80
60047	Nietmutter	M6	50 Stk	4,00
60048	Nietmutter	M8	50 Stk	4,70
60049	Nietmutter	M10	50 Stk	7,60



Hutmutter

verzinkt

Nr.	Bezeichnung	G	€/Stk.
50687	Hutmutter	M8	0,30
50688	Hutmutter	M10	0,40
50689	Hutmutter	M12	0,80
50690	Hutmutter	M16	1,50



Verbindungs- muffe

verzinkt

Nr.	Bezeichnung	G	€/Stk.
50691	Verbindungs- muffe	M6	0,40
50692	Verbindungs- muffe	M8	0,40
50693	Verbindungs- muffe	M10	0,50
50694	Verbindungs- muffe	M12	1,10
60629	Verbindungs- muffe	M16	1,60
60631	Verbindungs- muffe	M20	3,10
60632	Verbindungs- muffe	M24	4,90
60633	Verbindungs- muffe	M27	7,90
60634	Verbindungs- muffe	M30	9,90



Zugfedern 1 Meter

Nr.	Bezeichnung	Ø mm	S mm	€
60001	Zugfeder	3	0,4	5,40
60002	Zugfeder	4	0,5	6,60
60003	Zugfeder	7	1	7,50
60004	Zugfeder	8	0,8	8,10
60005	Zugfeder	8	1	8,10
60006	Zugfeder	9	1,2	9,00
60007	Zugfeder	10	1	9,00
60008	Zugfeder	11	1	9,90
60009	Zugfeder	11	1,5	9,90
60010	Zugfeder	12	1,2	11,10
60011	Zugfeder	12,5	1,5	11,10
60012	Zugfeder	14	1,5	11,10
60013	Zugfeder	14	2	10,80
60014	Zugfeder	16	1,5	10,80
60015	Zugfeder	16	2	12,00
60016	Zugfeder	18	1,5	12,00
60017	Zugfeder	18	2	15,60
60018	Zugfeder	20	2	15,60
60019	Zugfeder	20	2,5	19,20
60020	Zugfeder	22	2,5	16,80
60021	Zugfeder	25	3	18,50
60022	Zugfeder	30	3	20,90
60023	Zugfeder	30	3,5	23,30
60024	Zugfeder	30	4	31,20
60025	Zugfeder	35	4	36,00
60026	Zugfeder	40	5	50,40

Neu!



Zugfedern

verzinkt

Nr.	Bezeichnung	Länge mm	S mm	Ø mm	€ per Stk.
26115	Zugfeder	300	1,2	10	4,10
26116	Zugfeder	300	1,5	12	4,60
26117	Zugfeder	300	1,5	18	6,00
26118	Zugfeder	300	2,0	15	5,80
26119	Zugfeder	300	2,2	20	7,30
26120	Zugfeder	300	2,5	18	6,70
26121	Zugfeder	300	2,5	25	8,60
26122	Zugfeder	300	3,0	20	8,80
26123	Zugfeder	300	3,0	30	10,00
26124	Zugfeder	300	3,5	30	11,00
26125	Zugfeder	300	3,5	35	11,50

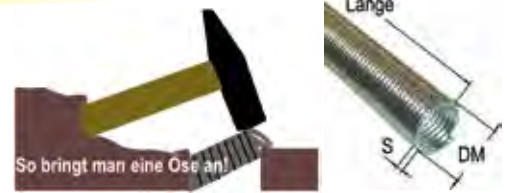

Druckfedern

verzinkt

Nr.	Bezeichnung	Länge mm	S mm	Ø mm	€ per Stk.
26130	Druckfeder	300	1,2	10	3,25
26131	Druckfeder	300	1,2	14	3,25
26132	Druckfeder	300	1,5	8	3,40
26133	Druckfeder	300	1,5	10	3,46
26134	Druckfeder	300	1,5	12	3,46
26135	Druckfeder	300	1,5	18	3,50
26136	Druckfeder	300	1,8	15	4,00
26137	Druckfeder	300	2,0	15	4,00
26138	Druckfeder	300	2,2	20	4,20
26139	Druckfeder	300	2,5	18	4,55
26140	Druckfeder	300	2,5	25	4,66
26141	Druckfeder	300	3,0	20	5,26
26142	Druckfeder	300	3,0	30	5,26
26143	Druckfeder	300	3,5	30	5,90
26144	Druckfeder	300	3,5	35	6,00



Spanplattenschrauben

gehärtet, gelb verzinkt,
mit Senkkopf und Torx

Nr.	Bezeichnung	Gr. mm	Torx mm	Pkg. Inhalt	€ per Pkg.
904801	Spanplattenschraube	3,5x30	TX10	1.000	17,90
904802	Spanplattenschraube	3,5x40	TX10	500	13,50
904803	Spanplattenschraube	4x35	TX20	500	16,90
904804	Spanplattenschraube	4x45	TX20	500	16,70
904805	Spanplattenschraube	4x50	TX20	500	16,90
904806	Spanplattenschraube	4x60	TX20	250	10,20
904807	Spanplattenschraube	4,5x40	TX20	500	17,30
904808	Spanplattenschraube	4,5x50	TX20	250	11,60
904809	Spanplattenschraube	4,5x60	TX20	250	13,50
904810	Spanplattenschraube	4,5x80	TX20	100	9,30
904811	Spanplattenschraube	5x50	TX25	250	12,50
904812	Spanplattenschraube	5x60	TX25	250	14,90
904813	Spanplattenschraube	5x70	TX25	200	16,90
904814	Spanplattenschraube	5x80	TX20	200	11,90
904815	Spanplattenschraube	5x90	TX25	100	12,90
904816	Spanplattenschraube	6x70	TX30	100	13,50
904817	Spanplattenschraube	6x80	TX30	100	13,50
904818	Spanplattenschraube	6x90	TX30	100	13,90
904819	Spanplattenschraube	6x100	TX30	100	14,90
904820	Spanplattenschraube	6x110	TX30	100	16,90
904821	Spanplattenschraube	6x120	TX30	100	17,50
904822	Spanplattenschraube	6x130	TX30	100	18,90
904823	Spanplattenschraube	6x140	TX30	100	21,30
904824	Spanplattenschraube	6x150	TX30	100	27,20



Schrauben

Spanplattenschrauben

gehärtet, gelb verzinkt,
mit Senkkopf und Torx,
Vollgewinde

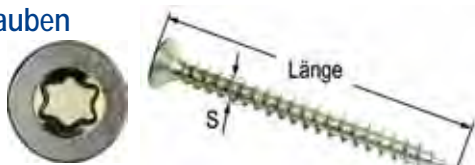

Nr.	Bezeichnung	Gr. mm	Torx mm	Pkg. Inhalt	€ per Pkg.
904880	Spanplattenschraube	3,5x20	TX10	1.000	15,60
904881	Spanplattenschraube	4x20	TX20	1.000	16,95
904882	Spanplattenschraube	4x25	TX20	1.000	18,60
904883	Spanplattenschraube	4x30	TX20	500	10,90
904884	Spanplattenschraube	4,5x20	TX20	500	12,80
904885	Spanplattenschraube	4,5x25	TX20	500	14,30
904886	Spanplattenschraube	4,5x30	TX20	500	15,70
904887	Spanplattenschraube	5x30	TX25	500	17,30
904888	Spanplattenschraube	5x40	TX25	500	22,90
904889	Spanplattenschraube	6x30	TX30	500	28,90

Spanplattenschraubensortimente

• gelb verzinkt • mit Senkkopf • Type: A20
• in praktischer Sortimentsbox
mit Klapp-Sichtdeckel

Nr.	Bezeichnung	€
90952	Sortiment Torx 1700 Stk	29,90
Inhalt:		
300 Stk. 3,0 x 20 VG		
200 Stk. 3,0 x 25 VG		
250 Stk. 3,5 x 20 VG		
200 Stk. 3,5 x 25 VG		
150 Stk. 3,5 x 30 VG		
120 Stk. 3,5 x 35 VG		
150 Stk. 4,0 x 30 VG		
100 Stk. 4,0 x 40 TG		
80 Stk. 4,0 x 50 TG		
60 Stk. 5,0 x 50 TG		
50 Stk. 5,0 x 60 TG		
40 Stk. 5,0 x 80 TG		
je 1 Stk. Bit TX10/20/25		



Nr.	Bezeichnung	€
90951	Sortiment Spax 1700 Stk	29,90
Inhalt:		
300 Stk. 3,0 x 20 VG		
200 Stk. 3,0 x 25 VG		
250 Stk. 3,5 x 20 VG		
200 Stk. 3,5 x 25 VG		
150 Stk. 3,5 x 30 VG		
120 Stk. 3,5 x 35 VG		
150 Stk. 4,0 x 30 VG		
100 Stk. 4,0 x 40 TG		
80 Stk. 4,0 x 50 TG		
60 Stk. 5,0 x 50 TG		
50 Stk. 5,0 x 60 TG		
40 Stk. 5,0 x 80 TG		



Spanplattenschrauben

gehärtet, gelb verzinkt,
mit Senkkopf und
Prozdrive Kreuzschlitz

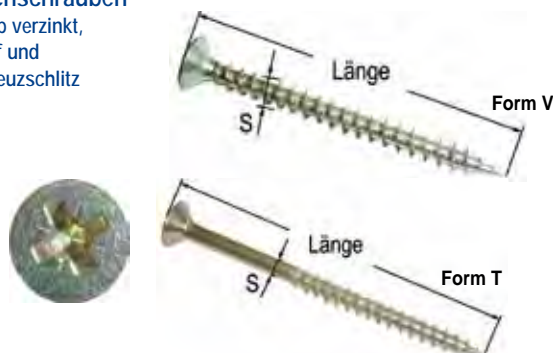

Nr.	Bezeichnung	S mm	Länge mm	Form	Pkg. Inhalt	€ per Pkg.
54600	Spanplattenschrauben	3,0	12	V	200	2,30
54601	Spanplattenschrauben	3,0	16	V	200	2,60
54602	Spanplattenschrauben	3,0	20	V	200	3,00
54603	Spanplattenschrauben	3,0	25	V	200	3,40
54604	Spanplattenschrauben	3,0	30	V	200	3,80
54605	Spanplattenschrauben	3,0	35	V	200	4,10
54606	Spanplattenschrauben	3,0	40	V	200	4,80
54607	Spanplattenschrauben	3,5	16	V	200	3,60
54608	Spanplattenschrauben	3,5	20	V	200	3,80
54609	Spanplattenschrauben	3,5	25	V	200	4,40
54610	Spanplattenschrauben	3,5	30	V	200	4,50
54611	Spanplattenschrauben	3,5	35	V	200	4,70
54612	Spanplattenschrauben	3,5	40	V	200	5,90
54613	Spanplattenschrauben	4,0	16	V	200	4,10
54614	Spanplattenschrauben	4,0	20	V	200	5,10
54615	Spanplattenschrauben	4,0	25	V	200	5,50
54616	Spanplattenschrauben	4,0	30	V	200	5,90
54617	Spanplattenschrauben	4,0	35	T	200	6,50
54618	Spanplattenschrauben	4,0	40	V	200	6,90
54619	Spanplattenschrauben	4,0	45	V	200	7,20
54620	Spanplattenschrauben	4,0	50	V	200	7,60
54621	Spanplattenschrauben	4,0	60	T	200	8,90
54622	Spanplattenschrauben	4,5	30	T	200	6,90
54623	Spanplattenschrauben	4,5	35	T	200	6,90
54624	Spanplattenschrauben	4,5	40	T	200	7,50
54625	Spanplattenschrauben	4,5	45	V	200	7,90
54626	Spanplattenschrauben	4,5	50	T	100	5,00
54627	Spanplattenschrauben	4,5	60	T	100	6,40
54628	Spanplattenschrauben	4,5	70	T	100	6,50
54629	Spanplattenschrauben	5,0	45	T	100	5,10
54630	Spanplattenschrauben	5,0	50	T	100	5,10
54631	Spanplattenschrauben	5,0	60	T	100	5,90
54632	Spanplattenschrauben	5,0	70	T	100	6,90
54633	Spanplattenschrauben	5,0	80	T	100	7,20
54634	Spanplattenschrauben	6,0	40	T	100	5,80
54635	Spanplattenschrauben	6,0	50	V	100	6,60
54636	Spanplattenschrauben	6,0	60	T	100	7,50
54637	Spanplattenschrauben	6,0	70	T	100	7,70
54638	Spanplattenschrauben	6,0	80	T	100	9,10
54639	Spanplattenschrauben	6,0	90	T	100	11,40
54640	Spanplattenschrauben	6,0	100	T	100	12,20
54641	Spanplattenschrauben	6,0	120	T	100	17,30
54642	Spanplattenschrauben	6,0	140	T	100	19,80
54643	Spanplattenschrauben	6,0	160	T	100	24,00

Aktion!

PU-Schaum

Nr.: 74950K Bezeichnung MPU-M50
PU-Schaum,
manuell, 50 Liter



3 Stk.

oder
74951 MPU-P50
PU-Schaum,
für Pistole,
50 Liter



3 Stk.

Je €21,90

Befestigung

Nylondübel MN



Nr.	Bezeichnung	Gr.	für Schraube	Pkg. Inhalt	€
54721	Nylondübel MN	4x20	2,2-3	100	1,60
54722	Nylondübel MN	5x25	2,6-4	100	1,70
54723	Nylondübel MN	6x30	3,5-5	100	2,20
54724	Nylondübel MN	8x40	4,5-6	100	3,60
59300	Nylondübel MN	10x50	6-8	50	3,60
59301	Nylondübel MN	12x60	8-10	25	2,70
59302	Nylondübel MN	14x70	10-12	20	3,90
54728	Nylondübel MN	16x80	12-14	10	3,80

Nylondübel MQ



Nr.	Bezeichnung	Gr.	Pkg. Inhalt	€
59310	Nylondübel MQ	5x25	100	2,10
59311	Nylondübel MQ	6x30	100	2,80
59312	Nylondübel MQ	8x40	100	4,00
59313	Nylondübel MQ	10x50	50	3,90
59314	Nylondübel MQ	12x60	25	3,05
59315	Nylondübel MQ	14x70	20	4,30

Multidübel MU



Nr.	Bezeichnung	Gr.	Pkg. Inhalt	€
59316	Multidübel MU	6x35	100	4,00
59317	Multidübel MU	6x45	100	4,50
59318	Multidübel MU	8x50	50	2,70
59319	Multidübel MU	10x60	25	2,65
59320	Multidübel MU	12x70	20	3,30
59321	Multidübel MU	14x75	10	2,30

Nageldübel MNA-Z

mit zylindrischem Kragen
Stahl verzinkt



Nr.	Bezeichnung	Gr.	Pkg. Inhalt	€
59330	Nageldübel MNA-Z	6x35	100	7,90
59331	Nageldübel MNA-Z	6x50	100	8,90
59332	Nageldübel MNA-Z	6x60	100	11,90
59333	Nageldübel MNA-Z	6x80	100	14,90
59340	Nageldübel MNA-Z	8x80	100	15,90
59341	Nageldübel MNA-Z	8x100	100	18,90

Fiber Jet Dübel

- Glasfaserverstärkter Kunststoff
- Elektrisch isolierend
- Für Einfach-Bepunktung
- Bei reduziertem Hohlraum (Fiber Jet 32 oder 25mm)
- Vorsteckmontage



Nr.	Bezeichnung	L mm	für Schraube	Gewinde	Pkg. Inhalt	€
86093	Jet Dübel	25	4.0-4.5	M4	100	11,90
86094	Jet Dübel	32	4.0-4.5	M4	100	12,90

Schwerlastanker m2

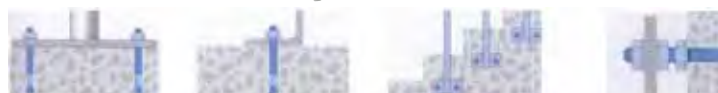

Nr.	Bezeichnung	Gr.	Klemmstärke	Bohrtiefe	Pkg. Inhalt	€
59350	Schwerlastanker m2	8x60	10	30	1	0,55
59351	Schwerlastanker m2	8x80	15	50	1	0,76
54730	Schwerlastanker m2	10x85	15	55	1	0,95
54731	Schwerlastanker m2	10x115	45	58	1	1,15
54732	Schwerlastanker m2	12x110	15	68	1	1,30
59352	Schwerlastanker m2	12x125	30	68	1	1,60
54733	Schwerlastanker m2	12x145	50	68	1	2,00
59353	Schwerlastanker m2	16x145	30	80	1	2,95
59348	Schwerlastanker m2	16x260	145	80	1	7,50
59349	Schwerlastanker m2	20x160	30	100	1	6,90

Schwerlastanker A4

Nr.	Bezeichnung	Gr.	Klemmstärke	Bohrtiefe	Pkg. Inhalt	€
74945	Niro-Schwerlastanker A4	8x60	10	30	1	2,75
74946	Niro-Schwerlastanker A4	10x95	15	58	1	3,80
74947	Niro-Schwerlastanker A4	10x110	30	58	1	4,20
74948	Niro-Schwerlastanker A4	12x110	15	68	1	6,40
74949	Niro-Schwerlastanker A4	12x145	50	68	1	6,90

Messingdübel MMD



Nr.	Bezeichnung	Gr.	Pkg. Inhalt	€
59360	Messingdübel MMD	M 6	1	0,30
59361	Messingdübel MMD	M 8	1	0,40
59362	Messingdübel MMD	M 10	1	0,60
59363	Messingdübel MMD	M 12	1	1,20
59364	Messingdübel MMD	M 16	1	2,40

Epoxyacrylat-Mörtel MIT-SE

zum Einkleben von Gewindestangen
in Ziegelmauer oder Beton

- Europäische Zulassung
- Brandschutzzulassung F30-F120
- Farbe Mörtelgrau
- 2 Düsen inkl.



Nr.	Bezeichnung	Gr.	Pkg. Inhalt	€
59365	Epoxyacrylat-Mörtel MIT-SE	150 ml	1	15,90
59366	Epoxyacrylat-Mörtel MIT-SE	300 ml	1	21,90
92863	Mischdüse zu 59365, 59366			2,30

Siebhülsen Kunststoff



Nr.	Bezeichnung	Gr.	für Gewinde	Pkg. Inhalt	€
59473	Siebhülsen Kunststoff	9x50	M8	1	0,46
59474	Siebhülsen Kunststoff	13x85	M12	1	0,55
59475	Siebhülsen Kunststoff	16x130	M12	1	1,00
59476	Siebhülsen Kunststoff	20x85	M16	1	0,75

Siebhülsen Metall



Nr.	Bezeichnung	Gr.	für Gewinde	Pkg. Inhalt	€
59477	Siebhülsen Metall	11x1000	M8	1	7,60
59478	Siebhülsen Metall	15x1000	M12	1	8,40
59479	Siebhülsen Metall	20x1000	M16	1	10,40

Befestigung

Universalanker



Eigenschaften:

- Leichtes Eindrehen dank speziellem Gewinde
- Hält hohen Zug- und Querbeanspruchungen stand
- Kleine Rand- und Achsabstände
- Anwenderfreundliche und zeitsparende Montage
- Spreizdruckfreie Befestigung
- Korrosionsbeständig minimal 240 h nach DIN 50021
- Durchsteckmontage;

Anwendung:

Schubarmierungen, Lüftungsleitungen, Maschinen, Unterkonstruktionen, Profile, Stahlkonstruktionen, Holzkonstruktionen, Geländer



Nr.	Bezeichnung	Schrauben-Ø mm	Schraubenlänge mm	Bohr-Ø mm	Bohrlochtiefe mm	Nutzlänge mm	€ per Stk.
903602	Universalanker	10	80	8	90	10	1,50
903603	Universalanker	10	100	8	90	30	1,70
903605	Universalanker	10	140	8	90	70	1,90
903607	Universalanker	12	90	10	100	10	2,40
903608	Universalanker	12	110	10	100	30	2,80
903609	Universalanker	12	130	10	100	50	2,80

Dübelset MQ/MU Nylon

230-tlg.

- Nr. 93394 **Dübelset MQ/MU Nylon** 230-tlg. € 20,90
- Anwendungsbereich:
Bilder, Lampen, Halter, Profile, Unterkonstruktionen, Elektroschalter, Schienen, usw.
- Lieferumfang:
MQ-Quattro Dübel - Nylon orange
40 Stk. 5 x25 mm
50 Stk. 6 x30 mm
40 Stk. 8 x40 mm
16 Stk. 10x50 mm
MU Multidübel - Nylon orange
30 Stk. 6 x35 mm
40 Stk. 8 x50 mm
10 Stk. 10x60 mm
4 Stk. 12x70 mm



Blindnieten



Nr.	Bezeichnung	b x l mm	Pkg. Inhalt	€ per Pkg.
83212	Blindnieten	2,4 x 6,4 mm	100 Stk.	2,50
83213	Blindnieten	3,2 x 6,4 mm	100 Stk.	2,50
83214	Blindnieten	4,0 x 6,4 mm	100 Stk.	2,80
83215	Blindnieten	4,8 x 6,4 mm	100 Stk.	3,40
74512	Blindnieten	4 x 8 mm	500 Stk.	13,90
74513	Blindnieten	4 x 10 mm	500 Stk.	14,90
74514	Blindnieten	4 x 12 mm	500 Stk.	16,90
74515	Blindnieten	4 x 14 mm	500 Stk.	19,90
74516	Blindnieten	4 x 16 mm	500 Stk.	19,90
74517	Blindnieten	4 x 18 mm	500 Stk.	20,90
74518	Blindnieten	4 x 20 mm	500 Stk.	21,90
74519	Blindnieten	5 x 10 mm	500 Stk.	22,90
74520	Blindnieten	5 x 12 mm	500 Stk.	24,90
74521	Blindnieten	5 x 14 mm	500 Stk.	24,90
74522	Blindnieten	5 x 16 mm	500 Stk.	24,90
74523	Blindnieten	5 x 20 mm	250 Stk.	16,90
74524	Blindnieten	5 x 25 mm	250 Stk.	19,90

MPU-Schäume



Eigenschaften:

- Stabile Haftung ohne Volumenreduktion
- Wärme-Dämmungen und akustische Dämmungen
- Niedrige Wasserabsorption, Umweltfreundlich, da FCKW, HFCKW und H-FKW -frei

Anwendungen:

- Füllen von Mauerdurchbrüchen
- Isolieren von Rohren
- Einbauen von Türzargen
- Ausschäumen von Fensteranschlüssen
- Dämmungen an Fassaden



Temperaturen:	Produkt	Hautbildungszeit	schneidbar	Volle Aushärtezeit
Bei Temperaturen von +23°C und	MPU-M50	6-9 min.	40-45 min.	24 h
relativer Feuchtigkeit	MPU-P50	6-9 min.	40-45 min.	24 h
	MPU-P50/B1	6-9 min.	25-35 min.	24 h

Nr.	Bezeichnung	Inhalt	€
74950	MPU-M50 PU-Schaum, manuell, 50 Liter	750 ml	9,90



74951	MPU-P50 PU-Schaum, für Pistole, 50 Liter	750 ml	9,90
-------	--	--------	------



74952	MPU-P50/B1 Brandschutzschaum B1, für Pistole, 50 Liter	750 ml	15,95
-------	--	--------	-------



74955	MRM-PU Reinigungsmittel für PU-Schaum und Pistole	500 ml	9,20
-------	---	--------	------



54160	MPP-M Schaumpistole, Metall, für PU-Schaum		18,90
-------	--	--	-------



Sortimente

Normteile

Nr. Bezeichnung

54801 Sortiment Splinte
DIN 94 verzinkt
555-tlg.

bestehend aus:

1,6 x 25,4 mm 150 Stk.
2,4 x 25,4 mm 150 Stk.
2,4 x 38,1 mm 100 Stk.
3,2 x 31,2 mm 75 Stk.
3,2 x 50,8 mm 50 Stk.
4,0 x 63,5 mm 30 Stk.

€
8,90



54802 Sortiment Unterlagscheibe
DIN 125 verzinkt
900-tlg.

bestehend aus:

M3 150 Stk.
M4 150 Stk.
M5 200 Stk.
M6 200 Stk.
M8 150 Stk.
M10 50 Stk.

€
8,40



54803 Sortiment Federringe
DIN 127 verzinkt
1200-tlg.

bestehend aus:

M3 300 Stk.
M4 300 Stk.
M5 300 Stk.
M6 200 Stk.
M8 100 Stk.
M10 50 Stk.

€
8,90



54804 Sortiment Sicherungsringe
DIN 471-Außen
285-tlg.

bestehend aus:

10 mm 15 Stk. 18 mm 20 Stk.
12 mm 15 Stk. 20 mm 10 Stk.
14 mm 15 Stk. 22 mm 10 Stk.
16 mm 15 Stk. 25 mm 10 Stk.
18 mm 15 Stk. 32 mm 5 Stk.
20 mm 15 Stk. 11 mm 20 Stk.
12 mm 20 Stk. 6 mm 20 Stk.
14 mm 20 Stk. 8 mm 20 Stk.
16 mm 20 Stk. 10 mm 20 Stk.

€
9,90



54805 Sortiment Sicherungsringe
DIN 472-Innen
300-tlg.

bestehend aus:

3 mm 20 Stk. 14 mm 15 Stk.
4 mm 10 Stk. 15 mm 20 Stk.
5 mm 15 Stk. 19 mm 25 Stk.
6 mm 25 Stk. 20 mm 15 Stk.
8 mm 15 Stk. 22 mm 20 Stk.
9 mm 20 Stk. 25 mm 15 Stk.
11 mm 15 Stk. 26 mm 15 Stk.
12 mm 5 Stk. 28 mm 10 Stk.
13 mm 25 Stk. 32 mm 5 Stk.

€
9,90



54806 Sortiment Sechskantmuttern
DIN 934 verzinkt
300-tlg.

bestehend aus:

M3 75 Stk.
M4 75 Stk.
M5 70 Stk.
M6 50 Stk.
M8 20 Stk.
M10 10 Stk.

€
7,90



Nr. Bezeichnung
54807 Sortiment Stoppmuttern
DIN 985 verzinkt
146-tlg.

bestehend aus:

M4 35 Stk.
M5 35 Stk.
M6 25 Stk.
M8 25 Stk.
M10 16 Stk.
M12 10 Stk.

€
7,90



54808 Sortiment Fächerscheiben
DIN 6798-A
300 tlg.

bestehend aus:

3 mm 45 Stk.
4 mm 40 Stk.
5 mm 40 Stk.
6 mm 40 Stk.
8 mm 40 Stk.
10 mm 40 Stk.
13 mm 30 Stk.
14 mm 15 Stk.
21 mm 10 Stk.

€
7,90



60556 Nietmuttern Sortiment
300-tlg.

M3 x 10 mm - 25 Stk. x 2
M4 x 11 mm - 25 Stk. x 2
M5 x 13 mm - 25 Stk. x 2
M6 x 15 mm - 25 Stk. x 2
M8 x 18 mm - 25 Stk. x 2
M10 x 21 mm - 25 Stk. x 2

€
19,90

Neu!



54809 Sortiment Spannhülsen
DIN 1481
120-tlg.

bestehend aus:

4 x 16 4 Stk. 10 x 20 2 Stk.
4 x 25 4 Stk. 10 x 40 2 Stk.
4 x 40 4 Stk. 10 x 50 2 Stk.
2,5 x 16 4 Stk. 2 x 6 4 Stk.
2,5 x 25 4 Stk. 2 x 12 4 Stk.
2,5 x 30 4 Stk. 2 x 25 4 Stk.
6 x 16 4 Stk. 5,5 x 16 4 Stk.
6 x 30 4 Stk. 5,5 x 30 4 Stk.
6 x 45 4 Stk. 5,5 x 45 4 Stk.
3 x 16 5 Stk. 1,5 x 5 4 Stk.
3 x 25 5 Stk. 1,5 x 8 4 Stk.
3 x 30 5 Stk. 1,5 x 20 4 Stk.
8 x 20 4 Stk. 5 x 16 5 Stk.
8 x 40 4 Stk. 5 x 25 5 Stk.
8 x 50 4 Stk. 5 x 30 5 Stk.

€
12,90



80791 Schlauchbindersortiment
64-tlg.

bestehend aus:

5/8" 10 Stk.
3/4" 10 Stk.
7/8" 8 Stk.
1" 8 Stk.
1 1/16" 10 Stk.
1 1/8" 8 Stk.
1 1/4" 5 Stk.
1 1/2" 5 Stk.

€
11,90



54810 Sortiment Schlauchschellen
DIN 3017 -V2A Edelstahl

bestehend aus:

2 Stk. 8-16 mm
4 Stk. 12-20 mm
3 Stk. 16-25 mm
5 Stk. 20-32 mm
2 Stk. 25-40 mm
1 Stk. 32-50 mm
1 Stk. 40-60 mm

€
16,95



Sortimente

Nr.	Bezeichnung	€
54811	Sortiment Karoseriescheiben 240-tlg.	11,90
bestehend aus:		
6 x 20 mm	20 Stk.	
8 x 20 mm	20 Stk.	
10 x 20 mm	20 Stk.	
6 x 25 mm	20 Stk.	
8 x 25 mm	20 Stk.	
10 x 25 mm	20 Stk.	
2 x 32 mm	20 Stk.	
4 x 32 mm	20 Stk.	
6 x 32 mm	20 Stk.	
8 x 32 mm	20 Stk.	
10 x 32 mm	20 Stk.	
12 x 32 mm	20 Stk.	



Nr.	Bezeichnung	€
54812	Sortiment Kupferringe 150-tlg.	15,90
bestehend aus:		
6 x 10 x 1	15 Stk.	
8 x 12 x 1	15 Stk.	
8 x 14 x 1	15 Stk.	
10 x 14 x 1	15 Stk.	
12 x 18 x 1	15 Stk.	
13 x 18 x 1	15 Stk.	
14 x 20 x 1	10 Stk.	
16 x 22 x 1	10 Stk.	
17 x 23 x 1	10 Stk.	
18 x 24 x 1	10 Stk.	
20 x 24 x 1	10 Stk.	
22 x 27 x 1	10 Stk.	



Kupfer-Dichtringe Sortiment



Nr.	Bezeichnung	€
01905	Kupfer-Dichtring Sortiment 1550-teilig	156,90

Kupfer-Dichtringe

Nr.	Bezeichnung	ID x AD x S	Zoll	€ per Stk.
02704	Kupfer-Dichtring	6 x 12 x 1,5	.	0,15
19443	Kupfer-Dichtring	8 x 12 x 1,5	.	0,15
02705	Kupfer-Dichtring	8 x 14 x 1,5	.	0,15
02706	Kupfer-Dichtring	10 x 16 x 1,5	.	0,15
02707	Kupfer-Dichtring	12 x 18 x 1,5	.	0,25
02708	Kupfer-Dichtring	13 x 19 x 1,5	1/4"	0,25
01902	Kupfer-Dichtring	14 x 20 x 1,5	.	0,25
02709	Kupfer-Dichtring	16 x 22 x 1,5	.	0,25
01906	Kupfer-Dichtring	17 x 23 x 1,5	3/8"	0,35
01910	Kupfer-Dichtring	18 x 24 x 1,5	.	0,35
05285	Kupfer-Dichtring	20 x 26 x 1,5	.	0,35
01913	Kupfer-Dichtring	21 x 27 x 1,5	1/2"	0,46
05286	Kupfer-Dichtring	22 x 28 x 1,5	.	0,46
06535	Kupfer-Dichtring	24 x 30 x 1,5	5/8"	0,45
01919	Kupfer-Dichtring	27 x 35 x 1,5	3/4"	0,55
50509	Kupfer-Dichtring	30 x 36 x 1,5	.	0,60
01990	Kupfer-Dichtring	33,6 x 41 x 1,5	1"	0,65
50510	Kupfer-Dichtring	38 x 44 x 2,0	.	1,20
90260	Kupfer-Dichtring	40 x 46 x 2,0	.	2,40

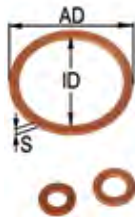

86218	Sortiment CU-Ringe	49,00
400-tlg.		
bestehend aus:		
5 x 9 x 1	20 Stk.	6 x 10 x 1 20 Stk.
6 x 12 x 1	20 Stk.	8 x 12 x 1 20 Stk.
8 x 14 x 1	20 Stk.	8 x 15 x 1 10 Stk.
9 x 14 x 1	20 Stk.	10 x 14 x 1 20 Stk.
10 x 15 x 1	10 Stk.	10 x 16 x 1 20 Stk.
11 x 16 x 1	20 Stk.	12 x 16 x 1 10 Stk.
12 x 18 x 1	10 Stk.	13 x 18 x 1 20 Stk.
14 x 18 x 1	10 Stk.	14 x 20 x 1 10 Stk.
14 x 21 x 1	10 Stk.	16 x 20 x 1 10 Stk.
16 x 22 x 1	10 Stk.	18 x 22 x 1 10 Stk.
18 x 24 x 1	10 Stk.	20 x 24 x 1 10 Stk.
20 x 24,5 x 1	10 Stk.	19 x 26 x 1 10 Stk.
22 x 27 x 1	10 Stk.	22 x 29 x 1 10 Stk.
24 x 29 x 1	10 Stk.	24 x 32 x 1 10 Stk.
26 x 34 x 1	10 Stk.	28 x 36 x 1 10 Stk.



86219	Sortiment CU-Ringe	69,00
580-tlg.		
bestehend aus:		
3,5 x 6,3 x 1	30 Stk.	4 x 9 x 1 30 Stk.
7 x 10 x 1	30 Stk.	8 x 11 x 1 30 Stk.
5 x 12 x 1	30 Stk.	8 x 12 x 1 30 Stk.
10 x 16 x 1	30 Stk.	11 x 16 x 1 30 Stk.
10 x 17 x 1	30 Stk.	12 x 17 x 1 30 Stk.
8 x 18 x 1	20 Stk.	13 x 18 x 1 20 Stk.
14 x 18 x 1	20 Stk.	10 x 19 x 1 20 Stk.
14 x 20 x 1	20 Stk.	16 x 21 x 1 20 Stk.
17 x 22 x 1	15 Stk.	17 x 23 x 1 15 Stk.
18 x 24 x 1	15 Stk.	18 x 25 x 1 15 Stk.
19 x 26 x 1	10 Stk.	22 x 26 x 1 10 Stk.
24 x 29 x 1	10 Stk.	20 x 30 x 1 10 Stk.
22 x 30 x 1	10 Stk.	26 x 32 x 1 10 Stk.
24 x 34 x 1	10 Stk.	27 x 34 x 1 10 Stk.
25 x 35 x 1	10 Stk.	30 x 38 x 1 10 Stk.



86222	Sortiment Alu-Dichtringe	19,90
300-tlg.		
bestehend aus:		
5 x 9 x 1	10 Stk.	6 x 10 x 1 10 Stk.
6 x 12 x 1	10 Stk.	8 x 12 x 1 10 Stk.
8 x 14 x 1	10 Stk.	8 x 14,5 x 1 10 Stk.
9 x 14 x 1	10 Stk.	10 x 14 x 1 10 Stk.
10 x 14,5 x 1	10 Stk.	10 x 16 x 1 10 Stk.
12 x 16 x 1	10 Stk.	12 x 16 x 1,5 10 Stk.
12 x 18 x 1,5	10 Stk.	13 x 18 x 1 10 Stk.
14 x 18 x 1,5	10 Stk.	14 x 20 x 1,5 10 Stk.
14 x 20 x 2	10 Stk.	16 x 20 x 1,5 10 Stk.
16 x 22 x 1,5	10 Stk.	18 x 22 x 1,5 10 Stk.
18 x 24 x 1,5	10 Stk.	20 x 24,5 x 1,5 10 Stk.
20 x 24,5 x 0,8	10 Stk.	19 x 26 x 2 10 Stk.
22 x 27 x 1	10 Stk.	22 x 29 x 1,5 10 Stk.
24 x 29 x 1,5	10 Stk.	24 x 32 x 2 10 Stk.
26 x 34 x 2	10 Stk.	28 x 36 x 2 10 Stk.



95253	Sortiment Metall-Dichtring	25,90
150-tlg		
mit Gummi-Dichtwulst für Ölabblassschrauben		
bestehend aus:		
10x M6		
10x M8		
10x M10		
20x M12		
20x M14		
20x M18		
20x M16		
20x M20		
10x M22		
10x M24		





Sortimente

Nr. 95254 **Sortiment Einspritzdüsen-Kupferdichtring 550-tlg.** € **116,90**

beinhaltet Dichringe zu den Marken:

- 30x Ø15.0x8.0x1.5 Universal
- 12x Ø15.0x7.0x1.5 Mercedes
- 30x Ø13.0x7.5x2.5 Renault
- 30x Ø15.0x7.5x1.5 Iveco Ford BMW MAN
- 30x Ø15.0x7.5x2.0 Iveco Ford BMW MAN
- 30x Ø15.45x8.0x2.0 Universal
- 12x Ø13.5x10x2.0 Mazda
- 30x Ø15.5x7.5x2.5 Ford
- 12x Ø15.5x7.5x1.5 Land Rover
- 30x Ø15.0x7.5x3.0 Renault
- 12x Ø13.0x7.0x1.5 Deutz
- 30x Ø13.5x7.5x1.5 Ford
- 12x Ø15.0x7.5x1.5 Fiat
- 12x Ø15.5x7.5x1 MAN Rover
- 30x Ø16.5x7.5x2 Mercedes
- 12x Ø13.7x7.3x3 Kia
- 12x Ø13.7x7.3x2 Kia
- 50x Ø10x6.0x1.0 Stahldichtringe
- 30x Ø15.8x7.5x3.0 Messingdichtringe
- 20x Kunststoffdüse T-Form

80789 **Dichtringsortiment 125-tlg.** € **5,90**

bestehend aus:

Rote Fiber-Dichtringe	16 Stk.
Gummi-Dichtringe	12 Stk.
Gummi-Flachdichtringe	12 Stk.
Wasserhahn-Dichtungen	14 Stk.
Schaumstoff-Dichtungen	6 Stk.
Aluminium-Dichtringe	4 Stk.
C-Clips	4 Stk.
Nylon O-Ringe	6 Stk.
Gummi-O-Ringe	51 Stk.



80346 **Sortiment Dichtringe 140-tlg.** € **7,90**

Gummi:	Fiber:
1/2" x 16 mm 10 Stk.	21 x 17 mm 10 Stk.
3/4" 15 x 24 10 Stk.	3/8" 10 Stk.
1/2" x 10 mm 5 Stk.	3/8" x 8 mm 10 Stk.
3/8" x 8 mm 5 Stk.	1/2" 10 Stk.
3/4"-11x24x2 10 Stk.	3/4" 10 Stk.
3/8" x 10 mm 5 Stk.	1" 5 Stk.
1/2" x 17 mm 10 Stk.	
1/2", 9x19 mm 5 Stk.	
Klingerith:	
1 1/2", 27 x 38 mm 3 Stk.	
1 1/4", 30 x 39 mm 3 Stk.	
1/2", 12 x 18 mm 10 Stk.	
3/4", 16 x 24 mm 10 Stk.	



54816 **Sortiment Adernhülsen isoliert, 625-tlg.** € **12,90**

bestehend aus:

0,50 mm ² weiß	50 Stk.
0,75 mm ² grau	50 Stk.
1,00 mm ² rot	100 Stk.
1,50 mm ² schwarz	200 Stk.
2,50 mm ² blau	100 Stk.
4,00 mm ² grau	50 Stk.
6,00 mm ² gelb	50 Stk.
10,00 mm ² rot	25 Stk.



Nr. 72509 **Sortiment E-Sicherungsringe 300-tlg.** € **9,90**

bestehend aus:

1,6 mm	30 Stk.
3,0 mm	30 Stk.
5,0 mm	40 Stk.
6,0 mm	50 Stk.
10,0 mm	50 Stk.
13,0 mm	40 Stk.
16,0 mm	20 Stk.
19,0 mm	20 Stk.
22,0 mm	20 Stk.



72510 **Sortiment Schrumpfschläuche 127-tlg.** € **6,90**

2 x 40 mm	30 Stk.
2,5 x 40 mm	25 Stk.
3,5 x 40 mm	20 Stk.
5 x 40 mm	20 Stk.
7 x 80 mm	16 Stk.
10 x 80 mm	8 Stk.
13 x 85 mm	8 Stk.



72511 **Sortiment Federn 200-tlg.** € **8,90**

Zugfedern:	Druckfedern:
5x20,5 10 Stk.	7x12,5 10 Stk.
5,5x25,5 10 Stk.	6,5x10 10 Stk.
6,5x22 10 Stk.	7x19 10 Stk.
8,5x47 12 Stk.	5,5x38 10 Stk.
7x51 12 Stk.	9,5x16 6 Stk.
7x38 10 Stk.	9,5x19 12 Stk.
8,5x36,5 10 Stk.	9x35 8 Stk.
8x28,5 8 Stk.	5,5x17,5 10 Stk.
8x31,5 10 Stk.	
8x44,5 12 Stk.	
4x79,5 12 Stk.	
4,5x44,5 8 Stk.	



86223 **Sortiment Druckfedern 114-tlg.** € **9,90**

bestehend aus:

0,9x6,4x13 6 Stk.	0,7x7,9x16 6 Stk.
0,8x9,5x19 6 Stk.	0,3x4,0x25 6 Stk.
0,7x4,7x25 6 Stk.	0,9x6,4x25 6 Stk.
1,6x12,7x252 Stk.	1,4x14,3x25 2 Stk.
0,7x4,7x35 6 Stk.	0,4x4,7x35 6 Stk.
0,5x6,4x35 4 Stk.	0,7x7,1x35 4 Stk.
1,0x7,9x32 4 Stk.	1,0x9,5x32 4 Stk.
1,0x11,1x274 Stk.	0,7x5,5x44 4 Stk.
0,3x5,5x44 4 Stk.	0,4x7,9x44 4 Stk.
1,2x8,7x38 4 Stk.	0,7x9,5x38 4 Stk.
0,9x9,5x38 4 Stk.	1,6x12,7x44 2 Stk.
1,2x7,9x51 4 Stk.	1,2x12,7x51 2 Stk.
1,4x11,1x512 Stk.	1,2x10,3x70 2 Stk.
1,8x12,7x70 2 Stk.	0,8x11,1x54 2 Stk.
1,4x14,3x76 2 Stk.	



72513 **Sortiment Schmiernippel 45°, 90°, 110-tlg.** € **14,90**

M6 x 1	50 Stk.
M8 x 1,25	5 Stk.
M6 x 1 45°	5 Stk.
M8 x 1 90°	5 Stk.
M10 x 1 45°	5 Stk.
M10 x 1	10 Stk.
M8 x 1	10 Stk.
M6 x 1 90°	5 Stk.
M8 x 1 45°	10 Stk.
M10x1 90°	5 Stk.



Sortimente

Nr. Bezeichnung €

74038 Sortiment Innensechskantschrauben € 9,95

bestehend aus:
 10 Stk. M6 x 30 mm
 10 Stk. M6 x 40 mm
 5 Stk. M8 x 16 mm
 10 Stk. M8 x 30 mm
 11 Stk. M8 x 30 mm
 12 Stk. M8 x 30 mm



80795 Blechschraubenset € 6,90

200-tlg.
 8 x 1/2" 30 Stk.
 8 x 5/8" 30 Stk.
 8 x 3/4" 30 Stk.
 8 x 1" 30 Stk.
 10 x 1/2" 20 Stk.
 10 x 5/8" 20 Stk.
 10 x 3/4" 20 Stk.
 10 x 1" 20 Stk.



06303 Kabelschuhsortiment € 11,90

157-tlg.
 16 - 14 F Verbindung 10 Stk.
 16 - 14 M Verbindung 10 Stk.
 22 - 16 F Verbindung 10 Stk.
 22 - 16 F Verbindung 10 Stk.
 22 - 16 Stoßverbinder 15 Stk.
 16 - 14 Stoßverbinder 15 Stk.
 12 - 10 Stoßverbinder 5 Stk.
 22 - 16 Gabel-Form 19 Stk.
 16 - 14 Gabel-Form 11 Stk.
 12 - 10 Gabel-Form 5 Stk.
 22 - 16 Ring-Form 21 Stk.

Neu!



60756 Kabelschuh Sortiment € 23,90

480-tlg.
 Universeller Satz von Klemmen und Steckverbindern in 30 gängigen Größen
 Material: Kupfer + PVC + Stahl



74041 Sortiment Flachstecksicherungen € 8,90

97-tlg.
 3 A 12 Stk.
 5 A 12 Stk.
 7,5 A 12 Stk.
 10 A 12 Stk.
 15 A 12 Stk.
 20 A 12 Stk.
 25 A 12 Stk.
 30 A 12 Stk.
 Sicherungs-Auszieher 1 Stk.



Nr. Bezeichnung €

74042 Sicherungssortiment Basketlit € 13,50

75-tlg.
 10 Stk. 2,0 A
 15 Stk. 5,0 A
 20 Stk. 8,0 A
 15 Stk. 16 A
 15 Stk. 25 A
 3 Stk. Sicherungshalter



80790 Fiberringe-Sortiment € 18,90

600-tlg.
 10x5.5x0.8 160 Stk.
 12x6.5x0.8 100 Stk.
 16x10x0.8 80 Stk.
 16x8x0.8 60 Stk.
 19x12x0.8 40 Stk.
 20x12.5x0.8 40 Stk.
 22x16x0.8 30 Stk.
 27x20x0.8 20 Stk.
 22.5x14x0.8 20 Stk.
 25.4x17.5x0.8 15 Stk.
 32x22x0.8 20 Stk.
 32x24x0.8 15 Stk.



78306 Sortiment HNBR O-Ringe € 18,90

3 - 22 mm, 280-tlg. (für Klimaleitungen)
 5,29 x 1,78 20 Stk. 11,0 x 2,0 15 Stk.
 6,07 x 1,78 20 Stk. 12,0 x 2,0 15 Stk.
 6,8 x 1,9 20 Stk. 13,9 x 1,8 10 Stk.
 7,65 x 1,78 20 Stk. 13,95 x 2,62 10 Stk.
 7,8 x 1,9 20 Stk. 10,0 x 2,0 10 Stk.
 8,0 x 2,0 20 Stk. 15,0 x 2,0 10 Stk.
 8,5 x 1,9 20 Stk. 17,0 x 2,0 10 Stk.
 10,32 x 1,78 15 Stk. 17,17 x 1,75 10 Stk.
 10,77 x 2,62 15 Stk. 17,04 x 3,53 10 Stk.



78307 Sortiment Gummi-Durchgangsstülpen € 8,90

180-tlg.
 6,3 mm 40 Stk.
 7,9 mm 40 Stk.
 9,5 mm 40 Stk.
 11,0 mm 25 Stk.
 12,7 mm 20 Stk.
 15,8 mm 5 Stk.
 22,0 mm 5 Stk.
 25,4 mm 5 Stk.



80792 Keilsortiment € 9,90

70-tlg.
 3 x 3 x 38 mm 20 Stk.
 4,7 x 4,7 x 38 mm 12 Stk.
 5 x 6 x 38 mm 12 Stk.
 6 x 6 x 38 mm 10 Stk.
 8 x 8 x 38 mm 8 Stk.
 9,5 x 9,5 x 38 mm 8 Stk.



Sortimente

Nr.	Bezeichnung	€
78308	Sortiment Federkeile 80-tlg.	8,90
	3 x 5 x 13 10 Stk.	
	4 x 5 x 13 10 Stk.	
	3 x 6,5 x 16 10 Stk.	
	4 x 6,5 x 16 10 Stk.	
	4 x 7,5 x 19 10 Stk.	
	5 x 7,5 x 19 10 Stk.	
	5 x 9 x 22 10 Stk.	
	6 x 9 x 22 10 Stk.	



Nr.	Bezeichnung	€
80797	Glassicherungsset 121-tlg.	10,90
	5 A 20 Stk.	
	10 A 20 Stk.	
	15 A 20 Stk.	
	20 A 20 Stk.	
	25 A 20 Stk.	
	30 A 20 Stk.	
	Sicherungs-Auszieher 1 Stk.	



Nr.	Bezeichnung	€
86221	Sortiment Stahlkugeln 450-tlg.	9,90
	2,0 mm 50 Stk.	
	2,5 mm 50 Stk.	
	3,0 mm 50 Stk.	
	3,5 mm 50 Stk.	
	4,0 mm 50 Stk.	
	4,5 mm 50 Stk.	
	5,0 mm 50 Stk.	
	5,5 mm 30 Stk.	
	6,0 mm 30 Stk.	
	7,0 mm 20 Stk.	
	8,0 mm 20 Stk.	



Nr.	Bezeichnung	€
80798	Kabelclipset 390-tlg.	6,90
	schwarz:	
	4 mm 70 Stk.	
	5 mm 50 Stk.	
	6 mm 36 Stk.	
	8 mm 20 Stk.	
	10 mm 12 Stk.	
	12 mm 7 Stk.	



Nr.	Bezeichnung	€
80794	Wurmschraubenset 200-tlg.	8,90
	M3 x 5 10 Stk.	
	M4 x 5 10 Stk.	
	M5 x 6 10 Stk.	
	M6 x 6 30 Stk.	
	M6 x 6 Fein 20 Stk.	
	M6 x 10 20 Stk.	
	M8 x 10 30 Stk.	
	M8 x 10 Fein 20 Stk.	
	M8 x 12 20 Stk.	
	M10 x 10 10 Stk.	
	M10 x 10 Fein 10 Stk.	
	M10 x 12 10 Stk.	



Nr.	Bezeichnung	€
77250	Sortiment Sicherungsbolzen 60 tlg.	11,90
	2,5 mm Loch:	
	2,5 x 25 4 Stk.	
	6 x 25 4 Stk.	
	6 x 30 3 Stk.	
	6 x 40 4 Stk.	
	6 x 45 3 Stk.	
	6 x 50 3 Stk.	
	6 x 60 3 Stk.	
	6 x 65 3 Stk.	
	3 mm Loch:	
	8 x 25 3 Stk.	
	8 x 30 3 Stk.	
	8 x 40 4 Stk.	
	3 mm Loch:	
	8 x 45 3 Stk.	
	8 x 50 2 Stk.	
	8 x 60 2 Stk.	
	8 x 65 1 Stk.	
	8 x 70 2 Stk.	
	4 mm Loch:	
	10 x 25 4 Stk.	
	10 x 40 3 Stk.	
	10 x 50 2 Stk.	
	12 x 40 2 Stk.	
	12 x 50 2 Stk.	



Nr.	Bezeichnung	€
78309	Sortiment Dämpfungsscheiben 170-tlg.	9,90
	Schraubengrößen:	
	3 x 8 mm 40 Stk.	
	4 x 16 mm 20 Stk.	
	5 x 12 mm 15 Stk.	
	6 x 20 mm 10 Stk.	
	Dämpfungsscheiben:	
	3 mm 20 Stk.	
	4 mm 20 Stk.	
	4 mm 20 Stk.	
	5 mm 15 Stk.	
	6 mm 10 Stk.	



Nr.	Bezeichnung	€
77249	Sortiment Schraubhaken 151-tlg.	7,90
	geschlossen:	
	2,3 x 26 mm 60 Stk.	
	4,5 x 45 mm 12 Stk.	
	4,5 x 50 mm 12 Stk.	
	offen:	
	2,5 x 40 mm 50 Stk.	
	4,0 x 64 mm 12 Stk.	
	4,8 x 84 mm 5 Stk.	



Nr.	Bezeichnung	€
77251	Sortiment Krokodilklemmen 28-tlg.	8,90
	Krokodilklemme	
	Mini 10 Stk.	
	1 1/2" 6 Stk.	
	2" 6 Stk.	
	Batterieklammer	
	10 A 2 Stk.	
	25 A 2 Stk.	
	30 A 2 Stk.	



Nr.	Bezeichnung	€
77248	Sortiment Flügelmuttern 150-tlg.	11,90
	M5 x 0,8 mm 30 Stk.	
	M5 x 0,5 mm 30 Stk.	
	M6 x 1 mm 25 Stk.	
	M6 x 0,75 mm 25 Stk.	
	M8 x 1,25 mm 20 Stk.	
	M8 x 1 mm 20 Stk.	



Sortimente

Nr.	Bezeichnung	€
80796	Hutmutternset 150-tlg.	7,90
M3	30 Stk.	
M4	30 Stk.	
M5	30 Stk.	
M6	30 Stk.	
M8	20 Stk.	
M10	10 Stk.	



Nr.	Bezeichnung	€
90284	Sortiment Befestigungs-Clip passend zu BMW, 290-tlg.	34,00
8,0 mm	80 Stk.	
16,5 mm	80 Stk.	
6,3 mm	35 Stk.	
6,6 mm	35 Stk.	
9,0 mm	40 Stk.	
35 mm	5 Stk.	



Nr.	Bezeichnung	€
77247	Sortiment Blindnieten Alu, 400 tlg.	7,90
2,4 x 6,4	100 Stk.	
3,2 x 6,4	100 Stk.	
4,0 x 6,4	100 Stk.	
4,8 x 6,4	100 Stk.	



Nr.	Bezeichnung	€
90285	Sortiment Befestigungs-Clip passend zu Mercedes-Benz, 270-tlg.	36,00
18 mm	15 Stk.	
9,8 mm	30 Stk.	
7,0 mm	25 Stk.	
32,3 mm	5 Stk.	
19 mm	10 Stk.	
18,0 mm	15 Stk.	
6,1 mm	40 Stk.	
14,0 mm	30 Stk.	
44,9 mm	15 Stk.	
22,5 mm	20 Stk.	
8,3 mm	35 Stk.	
8,7 mm	30 Stk.	



Nr.	Bezeichnung	€
86220	Sortiment Gewindeösen 73-tlg.	11,90
5 x 64 mm	20 Stk.	
6 x 53 mm	15 Stk.	
6 x 64 mm	14 Stk.	
6 x 76 mm	12 Stk.	
8 x 82 mm	8 Stk.	
10 x 100 mm	4 Stk.	



Nr.	Bezeichnung	€
90286	Sortiment Befestigungs-Clip passend zu VW, 255-tlg.	34,00
10,0 mm	5 Stk.	
8,0 mm	30 Stk.	
10,0 mm	20 Stk.	
34,9 mm	15 Stk.	
31,0 mm	30 Stk.	
10,0 mm	10 Stk.	
22,8 mm	25 Stk.	
41,6 mm	15 Stk.	
7,4 mm	30 Stk.	
20,3 mm	20 Stk.	
8,4 mm	30 Stk.	
10,0 mm	25 Stk.	



Nr.	Bezeichnung	€
86224	Sortiment Sicherungsfedern 49-tlg.	11,90
1 7/8"	10 Stk.	
1 9/16"	10 Stk.	
1 3/4"	10 Stk.	
1 3/4"	10 Stk.	
2 3/4"	4 Stk.	
2 3/4"	5 Stk.	



Nr.	Bezeichnung	€
90287	Sortiment Befestigungs-Clip passend zu Renault, 300-tlg.	38,00
6 x 8 mm	50 Stk.	
8,6 mm	50 Stk.	
8,0 mm	60 Stk.	
36,5 mm	15 Stk.	
8,7 mm	60 Stk.	
9,5 mm	65 Stk.	



Nr.	Bezeichnung	€
90283	Sortiment Befestigungs-Clip passend zu Audi, 160-tlg.	32,00
10,0 mm	10 Stk.	
8,3 mm	10 Stk.	
28,3 mm	10 Stk.	
9,3 mm	20 Stk.	
40 mm	10 Stk.	
40 mm	5 Stk.	
17,5 mm	20 Stk.	
16,0 mm	20 Stk.	
34,8 mm	10 Stk.	
34,9 mm	15 Stk.	
7,2 mm	15 Stk.	
23 mm	15 Stk.	



Nr.	Bezeichnung	€
90288	Sortiment Befestigungs-Clip passend zu Peugeot/Citroen, 345-tlg.	41,90
5,0 mm	50 Stk.	
18,0 mm	20 Stk.	
9,3 mm	20 Stk.	
9,0 mm	20 Stk.	
9,3 mm	25 Stk.	
7,6 mm	35 Stk.	
16,3 mm	30 Stk.	
9,5 mm	35 Stk.	
7,0 mm	15 Stk.	
6,7 mm	25 Stk.	
11,5 mm	30 Stk.	
8,1 mm	40 Stk.	



Sortimente

Nr.	Bezeichnung	€
90289	Sortiment Befestigungs-Clip passend zu Fiat, 308-tlg.	38,90
	9,0 mm 30 Stk.	
	24,0 mm 20 Stk.	
	18,0 mm 25 Stk.	
	25,5 mm 8 Stk.	
	7,7 mm 25 Stk.	
	7,6 mm 25 Stk.	
	8,0 mm 20 Stk.	
	8,8 mm 25 Stk.	
	9,4 mm 25 Stk.	
	8,0 mm 25 Stk.	
	9,7 mm 30 Stk.	
	7,5 mm 50 Stk.	



Nr.	Bezeichnung	€
90290	Sortiment Befestigungs-Clip passend zu Ford, 415-tlg.	39,00
	7,9 mm 25 Stk.	
	7,9 mm 15 Stk.	
	7,0 mm 40 Stk.	
	8,0 mm 30 Stk.	
	8,0 mm 15 Stk.	
	7,9 mm 10 Stk.	
	4,7 mm 35 Stk.	
	5,0 mm 35 Stk.	
	9,5 mm 10 Stk.	
	8,0 mm 20 Stk.	
	5,1 mm 35 Stk.	
	6,3 mm 15 Stk.	
	6,0 mm 30 Stk.	
	6,3 mm 20 Stk.	
	6,3 mm 20 Stk.	
	6,3 mm 15 Stk.	
	6,0 mm 30 Stk.	
	8,0 mm 15 Stk.	



Nr.	Bezeichnung	€
95022	Holzdübel/Regalbodenträger-Sortiment 54-tlg.	4,90
	• Regalbodenträger: 12 Stk. Metallstift 12 Stk. Kunststoff mit Nagel 8 Stk. Kunststoffwinkelträger	
	• Holzdübel: 10 Stk. Ø 6 mm x Länge 30 mm 8 Stk. Ø 8 mm x Länge 40 mm 4 Stk. Ø 10 mm x Länge 40 mm	
	• in wiederverwendbarer, praktischer Universalbox	



Nr.	Bezeichnung	€
95023	Kabelschellen-Set 71-tlg.	3,90
	beinhaltet Kabelschellen in folgender Größe: • 25 Stk. für 6 mm Kabeldurchmesser • 25 Stk. für 8 mm Kabeldurchmesser • 15 Stk. für 10 mm Kabeldurchmesser • 6 Stk. für 12 mm Kabeldurchmesser	



Nr.	Bezeichnung	€
95024	Rutsch-Gleiter selbstklebend 25-tlg.	3,90
	• 10 Stk. Ø 16 mm • 7 Stk. Ø 22 mm • 4 Stk. 38 x 38 mm • 4 Stk. 22 x 22 mm • Stärke: 4 mm • selbstklebend	



Nr.	Bezeichnung	€
80793	Haus Zubehör Set 600-tlg.	4,90
	bestehend aus:	
	Pinn-Nadeln 10 Stk.	
	Wandhaken 12 Stk.	
	Reißnägel 50 Stk.	
	Nägel 153 Stk.	
	1 1/2" Haken 4 Stk.	
	1 1/4" Haken 4 Stk.	
	Kunststoffdübel 16 Stk.	
	Kunststoffdübel 15 Stk.	
	Blechschrrauben 1" 15 Stk.	
	1 1/4" 16 Stk.	
	Nägel 153 Stk.	
	Drahtstifte 152 Stk.	



Kugelgriffe

aus Bachelit mit Innengewinde

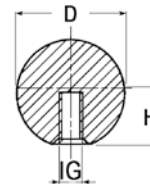

Nr.	Bezeichnung	IG	D mm	H mm	€ per Stk.
00284	Kugelgriff	M 6	30	18	1,30
00341	Kugelgriff	M 8	30	18	1,30
00362	Kugelgriff	M 10	35	18	1,50
00291	Kugelgriff	M 12	40	18	1,80
00293	Kugelgriff	M 14	45	18	2,30

Sterngriffe

mit Innengewinde

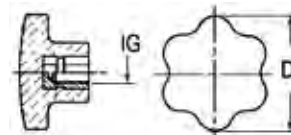

Nr.	Bezeichnung	IG	D mm	€ per Stk.
05468	Sterngriff	M 6	40	2,40
02778	Sterngriff	M 8	60	2,90
02774	Sterngriff	M 10	60	3,30
02782	Sterngriff	M 12	60	3,60
05472	Sterngriff	M 14	70	4,30

Sterngriffe

mit Außengewinde

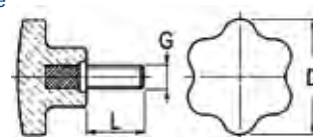

Nr.	Bezeichnung	G x L	D mm	€ per Stk.
05462	Sterngriff	M 6x25	40	3,00
08001	Sterngriff	M 8x25	60	3,30
02048	Sterngriff	M 10x25	60	3,50
00780	Sterngriff	M 12x40	80	4,10

Schwingungsdämpfer

Handgriffe zum Aufschieben

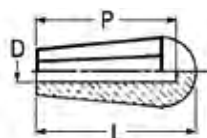

Nr.	Bezeichnung	D mm	P mm	L mm	€ per Stk.
00347	Handgriff	8	50	56	1,20
00363	Handgriff	10	50	56	1,20
00365	Handgriff	12	50	56	1,30
19418	Handgriff	14	50	68	1,50

Griff aus Thermoplastik



Nr.	Bezeichnung	P mm	L mm	D mm	€ per Stk.
18171	Griff	78	50 x 42	12	4,80

Handgriffe flach

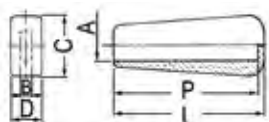

Nr.	Bezeichnung	L mm	A x B mm	C mm	D mm	P mm	€ per Stk.
00366	Flachstahlgriff	70	15 x 5/6	29	14	66	1,90
12777	Flachstahlgriff	70	20x4/5/6	29	14	66	1,90
17717	Flachstahlgriff	122	25 x 5	35	17	118	2,20
17719	Flachstahlgriff	122	25 x 8	35	17	118	2,20
12750	Flachstahlgriff	110	30x5/6	41	16	107	2,40
12825	Flachstahlgriff	110	30x8/10	41	16	107	2,40
17713	Flachstahlgriff	133	35x8	48	18	130	2,90
17715	Flachstahlgriff	133	35x12	48	18	130	2,90

Handgriffe zum Aufschieben

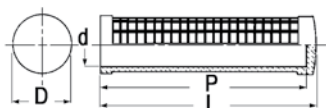

Nr.	Bezeichnung	d mm	D mm	P mm	L mm	€ per Stk.
00349	Handgriff	22	33	118	123	2,00
00354	Handgriff	25	33	118	123	2,00
00355	Handgriff	27	33	118	123	2,20
19417	Handgriff	30	35	125	130	2,20
00357	Handgriff	33	40	121	127	2,30

Schwingungsdämpfer beidseitig Außengewinde

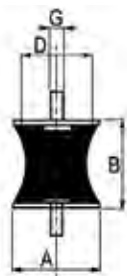

Nr.	Bezeichnung	G	A mm	D mm	B mm	€ per Stk.
00236	Schwingungsdämpfer	M 6x10	24	10	20	2,30
00298	Schwingungsdämpfer	M 8x20	40	19	30	2,90
00367	Schwingungsdämpfer	M 8x20	40	27	30	3,20

Schwingungsdämpfer

einseitig Außengewinde
einseitig Innengewinde

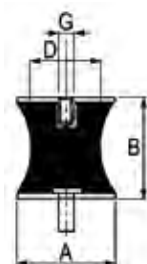

Nr.	Bezeichnung	G	A mm	D mm	B mm	€ per Stk.
00367	Schwingungsdämpfer	M 8x20	40	30	30	3,30
50649	Schwingungsdämpfer	M10x23	40	30	30	4,40

Silentblöcke

beidseitig Außengewinde



Nr.	Bezeichnung	G	A mm	B mm	€ per Stk.
00158	Silentblock	M 6x14	20	15	2,20
00181	Silentblock	M 6x14	20	25	2,20
00202	Silentblock	M 8x18	25	20	2,20
00222	Silentblock	M 8x23	30	20	2,30
00231	Silentblock	M 8x23	30	30	2,40
00242	Silentblock	M10x23	40	30	3,20
00271	Silentblock	M10x27	50	45	4,85
00241	Silentblock	M12x32	60	50	6,70
00243	Silentblock	M12x32	70	50	9,70
74370	Silentblock	M16x41	100	60	21,00
74371	Silentblock	M16x41	150	55	63,90

Silentblöcke

einseitig Außengewinde
einseitig Innengewinde

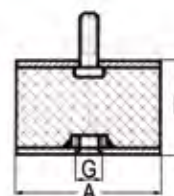

Nr.	Bezeichnung	G	A mm	B mm	€ per Stk.
74372	Silentblock	M6x18	25	20	1,90
74373	Silentblock	M10x28	50	40	4,90
74374	Silentblock	M10x28	60	40	8,10
74375	Silentblock	M12x37	75	45	10,90
74376	Silentblock	M16x41	100	55	18,90

Silentblöcke

beidseitig Innengewinde

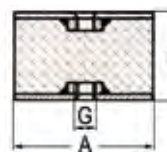

Nr.	Bezeichnung	G	A mm	B mm	€ per Stk.
74377	Silentblock	M6	25	25	2,20
74378	Silentblock	M8	40	30	3,40
74379	Silentblock	M10	50	40	5,20
74380	Silentblock	M12	75	50	10,60
74381	Silentblock	M16	100	60	21,40

Schwingungsdämpfer

Silentblöcke

einseitig Innengewinde

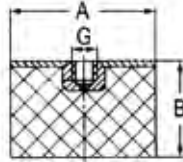

Nr.	Bezeichnung	G	A mm	B mm	€ per Stk.
74382	Silentblock	M6	25	20	2,10
74383	Silentblock	M8	30	25	2,70
74384	Silentblock	M10	50	45	4,90
74385	Silentblock	M12	75	50	10,40
74386	Silentblock	M16	100	60	21,40

Silentblöcke

parabolisch

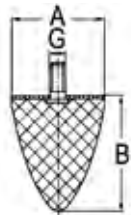

Nr.	Bezeichnung	G	A mm	B mm	€
74387	Silentblock	M8x20	30	30	4,60
74388	Silentblock	M10x28	50	58	7,60

Silentblöcke

ballig

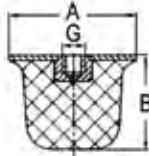

Nr.	Bezeichnung	G	A mm	B mm	€
74389	Silentblock	M10	50	35	12,60
74390	Silentblock	M12	80	60	18,80

Gummi-Metall-Buchsen

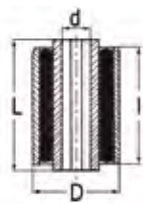

Nr.	Bezeichnung	d mm	D mm	l mm	L mm	€
74391	Buchse	8	22	10	16	14,30
74392	Buchse	10	22	25	30	14,90
74393	Buchse	12	24	35	38	17,90
74397	Buchse	12	27	45	51	23,80

Maschinenfüße

mit ovalem Flansch,
2-Loch

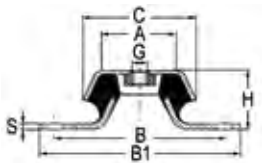

Nr.	Bezeichnung	C mm	H mm	A mm	G mm	S mm	L mm	B mm	B1 mm	Bel. N	€
74398	Maschinenfuß	77	30	59	M10	2	9	110	128	3500	21,60
74399	Maschinenfuß	92	45	73,5	M12	3	10,2	110	128	5800	25,90
74400	Maschinenfuß	106	38	81	M12	3	12,4	140	172	8000	34,80

Maschinenfüße

nivellierbar

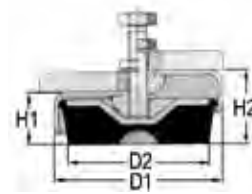

Nr.	D1 mm	D2 mm	H1 mm	H2 mm	Niv. mm	G x L mm	Bel. N min.	Bel. N max. allg.	Bel. N max. Presse	€
74401	78	60	32	44	12	10x1,5x80	600	4000	3000	58,80
74402	118	100	39	55	16	16x2x100	2000	12000	9000	113,50

Ramppuffer

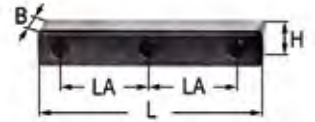

Nr.	Bezeichnung	H mm	L mm	B mm	Loch Anz.	LA mm	€
74403	Ramppuffer	40	125	40	2	60	4,20
74404	Ramppuffer	70	125	43	2	60	4,40
74431	Ramppuffer	60	200	52	2	120	7,80
74432	Ramppuffer	60	400	52	3	166	15,10
74433	Ramppuffer	80	200	52	2	121	11,80
74434	Ramppuffer	52	300	80	3	116	15,90
74435	Ramppuffer	80	400	52	3	165	19,60
74436	Ramppuffer	35	530	60	4	157	16,60
74437	Ramppuffer	80	200	150	4	75/115	33,20

Gummi-Türpuffer

schwarz



Nr.	Bezeichnung	Ø mm	H mm	B mm	€
74405	Türpuffer zylindrisch	28	25	6	1,00
74406	Türpuffer zylindrisch	30	32	6	1,60
74407	Türpuffer zylindrisch	40	46	6	2,00
74408	Türpuffer konisch	30	17	6	1,00

Türfeststeller

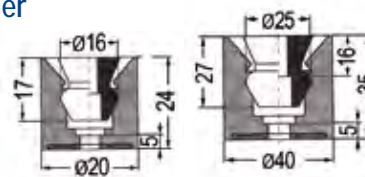

Nr.	Bezeichnung	€
74409	Türfeststeller klein	3,40
74410	Türfeststeller groß	3,90

Bodenausgleichsschrauben

sechskant



Nr.	Bezeichnung	Fuß mm	Gewinde	€
74415	Bodenausgleichsschraube	25x25	8x50	1,60
74416	Bodenausgleichsschraube	30x30	10x50	1,90

Kugelgelenke

Stellfüße

Teller drehbar gelagert



Nr.	Bezeichnung	G x L mm	Teller Ø mm	Höhe Teller	€
74417	Stellfuß	M8x60	48	10	2,30
74418	Stellfuß	M10x70	48	10	2,70
74419	Stellfuß	M12x70	48	10	2,80

Klemmhebelmutter

16°



Nr.	Bezeichnung	A mm	B mm	H mm	G	H1 mm	€
74420	Klemmhebelmutter	50	42	32	M6	29	11,20
74421	Klemmhebelmutter	73	63	43	M8	39	11,90
74422	Klemmhebelmutter	92	80	54	M10	48	13,90

Klemmhebelschraube

16°



Nr.	Bezeichnung	A mm	B mm	H mm	G	H1 mm	€
74423	Klemmhebelschraube	50	42	32	M6	29	20,50
74424	Klemmhebelschraube	73	63	43	M8	39	19,90
74425	Klemmhebelschraube	92	80	54	M10	48	25,90

Bügelgriffe

Nr. Bezeichnung

74426 Handgriff
Polyamid, schwarz,
glasfaserverstärkt,
Gewindebuchse
Bronze



€
10,30

74427 Schutzgriff

Polyamid, schwarz,
glasfaserverstärkt

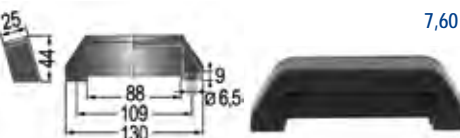

€
7,60

Variogriff

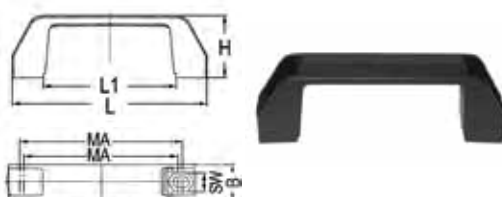

Nr.	Bezeichnung	L mm	L1 mm	H mm	B mm	SW mm	MA mm	€
74428	Variogriff	110	72,5	36	21	10/10	90-94	4,80
74429	Variogriff	137	92,5	42	26	13/13	112-118	5,90
74430	Variogriff	151	106,5	42	26	13/13	126-132	7,20

Winkel-Kugelgelenk



Nr.	Bezeichnung	IG	€
50650	Winkel-Kugelgelenk kpl.	M 5	4,50
02790	Winkel-Kugelgelenk kpl.	M 6	2,90
02791	Winkel-Kugelgelenk kpl.	M 8	3,80
02792	Winkel-Kugelgelenk kpl.	M 10	4,90
50651	Winkel-Kugelgelenk kpl.	M 12	11,90

Kugelgelenk

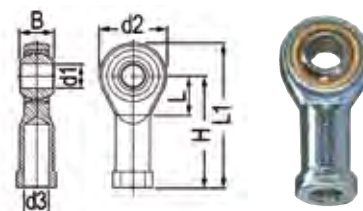

Nr.	Bezeichnung	d1	d2	d3	L mm	L1 mm	H mm	B mm	€
02876	Kugelgelenk	6	20	M 6	11	40	30	9	10,90
02877	Kugelgelenk	8	24	M 8	13	48	36	12	11,90
02878	Kugelgelenk	10	28	M 10	14	15	57	43	13,90
02879	Kugelgelenk	12	32	M 12	16	17	66	50	14,90

Zuggabeln



Nr.	Bezeichnung	G	L mm	D mm	B mm	€
04506	Zuggabel	M 6	36	6	6	1,10
04527	Zuggabel	M 8	48	8	8	2,20
04528	Zuggabel	M 10	60	10	10	3,05
12451	Zuggabel	M 12	72	12	12	6,60

Bolzen



Nr.	Bezeichnung	L mm	D mm	€
04511	Bolzen	16	6	0,21
04513	Bolzen	20	8	0,32
04515	Bolzen	25	10	0,42
04517	Bolzen	30	12	0,64

Bolzen mit Federsicherung



Nr.	Bezeichnung	D mm	L mm	L1 mm	€
04524	Bolzen	6	14	28	0,85
04507	Bolzen	6	14	39	0,90
04529	Bolzen	8	18	55	0,95
04530	Bolzen	10	23	68	1,15
12456	Bolzen	12	27	81	1,45

Wellendichtringe

V-BASL
Viton-Ausführung

BASL

BA

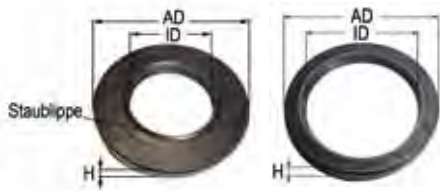

Nr.	Typ	ID mm	AD mm	H mm	€
902835	BA	8	26	6	1,70
902501	BA	10	16	4	1,90
902502	BASL	10	19	7	8,20
902503	BASL	10	22	7	2,30
902504	BA	10	22	8	3,20
902505	BA	11	22	7	2,10
902506	BA	12	19	5	1,90
26607	BA	12	20	7	1,90
902507	BASL	12	22	7	4,00
902508	BA	12	24	7	2,10
902509	BA	12	25	8	4,10
902510	BA	12	28	7	2,20
902511	BA	12	30	10	2,20
902512	BA	12	32	7	2,50
902513	BA	14	22	4	1,90
902514	BA	14	24	7	1,90
902515	BA	14	26	7	2,70
902516	BA	14	28	7	2,20
902517	BASL	14	30	10	3,80
902518	BA	14	35	7	2,50
902519	BASL	15	24	7	2,30
902520	BA	15	25	5	1,90
902521	BA	15	25	7	2,30
902522	BASL	15	26	7	2,10
902523	BA	15	28	7	2,20
902524	BASL	15	30	7	2,00
902525	BA	15	32	7	2,50
902526	BA	15	35	7	2,50
902527	BASL	15	35	10	2,90
902528	BA	15	42	10	3,90
902529	BA	16	22	4	2,30
902530	BA	16	24	3	2,10
26608	BA	16	24	5	1,90
902531	BA	16	24	7	1,90
26658	BASL	16	28	7	2,20
26573	BA	16	30	7	2,00
902532	BA	16	30	7	2,30
902533	BA	17	26	6	2,20
902534	BA	17	28	6	3,60
902535	BASL	17	28	7	2,30
26652	BA	17	30	7	2,20
902536	BASL	17	30	7	4,60
902537	BA	17	32	7	2,50
902538	BA	17	32	10	2,50
902539	BA	17	33	7	4,50
902540	BASL	17	35	7	2,70
902541	BA	17	37	7	2,90
902542	BA	17	40	7	2,90
902543	BA	17	40	10	2,90
902544	BA	17	47	10	3,50
902545	BA	18	35	7	2,30
902546	BASL	18	28	7	2,10
902547	BASL	18	30	7	2,70
902548	BASL	18	32	8	3,10
902549	BA	18	35	7	4,30
902550	BA	19	32	7	2,70
902551	BA	19	35	10	5,90
902552	BA	20	28	6	2,70

Nr.	Type	ID mm	AD mm	H mm	€	Nr.	Type	ID mm	AD mm	H mm	€
902553	BA	20	30	5	2,30	26581	BA	28	52	10	2,90
902554	BASL	20	30	7	2,30	902619	BASL	30	40	7	3,10
902555	BASL	20	32	7	2,70	902620	BA	30	40	8	2,90
902556	BA	20	33	10	2,50	902621	BASL	30	42	7	3,30
902557	BASL	20	35	7	2,70	902622	BA	30	45	7	3,10
902558	BA	20	35	10	2,50	902623	BASL	30	45	8	4,20
902559	BA	20	37	10	2,90	26612	BASL	30	47	7	3,30
902560	BA	20	38	8	2,90	902625	BASL	30	47	8	3,70
902561	BASL	20	40	7	3,10	26654	BA	30	47	10	3,10
902562	BA	20	40	10	2,90	902626	BA	30	48	8	3,60
902563	BA	20	42	7	3,10	902627	BA	30	50	7	3,50
902564	BA	20	45	10	3,50	902628	BA	30	50	10	3,50
902565	BA	20	47	7	3,50	902629	BASL	30	52	7	4,10
26602	BA	20	47	10	3,00	902630	BASL	30	52	10	4,10
902566	BA	20	52	10	3,80	902631	BASL	30	55	7	4,50
902567	BASL	22	32	7	2,70	26598	BA	30	55	10	3,20
902568	BASL	22	35	7	2,70	902632	BASL	30	55	10	3,80
902569	BA	22	35	10	2,50	902634	BA	30	56	10	3,80
902570	BA	22	38	8	2,90	902635	BA	30	60	10	3,90
26580	BA	22	40	7	3,00	902636	BASL	30	62	7	4,80
902571	BASL	22	40	7	3,50	902637	BASL	30	62	10	4,50
902572	BA	22	42	10	3,10	902638	BASL	30	72	10	5,80
902573	BA	22	45	7	3,50	26619	BA	32	42	7	2,80
902574	BA	22	47	7	3,50	902639	BASL	32	42	8	3,40
902575	BA	24	35	7	2,90	902640	BASL	32	44	8	3,70
902576	BA	24	37	7	2,90	26639	BA	32	45	7	3,00
902577	BA	24	40	7	2,90	902641	BASL	32	45	7	3,30
902578	BA	24	47	7	4,50	26613	BA	32	47	7	2,90
902579	BA	25	33	4	2,80	902642	BASL	32	47	7	4,00
26609	BA	25	33	6	3,50	902643	BA	32	48	8	3,80
26616	BA	25	35	7	2,40	902644	BA	32	50	8	3,50
902580	BASL	25	35	7	2,50	902645	BASL	32	50	10	4,40
902581	BA	25	35	8	2,50	902646	BA	32	52	7	3,80
902582	BA	25	36	7	2,90	902647	BA	32	52	8	3,80
902583	BA	25	37	7	2,90	902648	BA	32	55	10	3,80
26638	BA	25	38	7	2,60	902649	BA	32	56	10	3,90
902584	BASL	25	38	7	3,10	902650	BA	32	62	8	4,30
902585	BA	25	40	5	2,90	902651	BASL	32	62	10	4,30
902586	BA	25	40	7	2,90	902652	BASL	33	45	7	3,70
902587	BASL	25	40	8	3,10	26661	BASL	33	50	10	2,90
26653	BA	25	40	10	2,60	902653	BA	33	52	10	3,80
902588	BASL	25	42	8	3,30	902654	BA	34	50	10	3,50
902589	BA	25	42	10	3,10	26655	BASL	34	52	10	6,40
902590	BASL	25	45	10	3,30	26620	BA	35	47	7	3,10
902591	BA	25	46	7	3,60	902656	BASL	35	47	7	3,70
902592	BASL	25	47	7	3,70	902657	BA	35	47	10	3,50
902593	BASL	25	47	10	3,70	902658	BASL	35	50	8	3,50
902594	BA	25	50	10	4,20	26640	BA	35	50	10	2,80
902597	BASL	25	52	7	4,10	902659	BASL	35	52	6	4,50
902595	BASL	25	52	10	4,10	902661	BASL	35	52	7	4,10
902596	BASL	25	52	12	4,50	902660	BASL	35	52	10	4,10
26604	BA	25	62	10	3,90	902662	BA	35	55	8	3,80
902598	BASL	25	62	10	4,50	902663	BASL	35	55	10	4,10
902599	BA	26	36	7	2,90	26662	BASL	35	55	11	3,50
902600	BA	26	37	7	2,90	902664	BA	35	55	12	3,80
902601	BASL	26	42	8	3,70	26583	BA	35	56	10	3,20
902833	BASL	26	47	7	4,50	902665	BASL	35	56	10	4,20
902602	BASL	26	52	8	4,50	26670	BASL	35	58	10	3,50
902603	BA	27	41	10	3,50	902666	BA	35	58	13	5,70
902604	BA	27	42	10	3,10	902667	BA	35	60	12	3,90
902606	BASL	28	38	7	3,50	902668	BASL	35	62	7	4,50
902607	BA	28	40	5	3,10	26599	BA	35	62	10	3,90
902608	BASL	28	40	7	3,50	26677	BASL	35	62	12	3,90
902609	BA	28	40	10	2,90	902669	BASL	35	65	10	5,00
902610	BA	28	42	7	3,10	902670	BA	35	68	10	7,40
902611	BA	28	42	8	4,10	902671	BA	35	72	7	5,20
902612	BA	28	43	10	3,10	26682	BASL	35	72	10	5,00
902613	BASL	28	47	7	3,70	902672	BASL	35	72	12	5,20
902614	BA	28	47	10	3,50	902817	BA	35	80	8	8,60
902615	BA	28	48	5	3,80	902673	BASL	35	80	10	5,50
902616	BASL	28	48	8	4,10	902674	BA	35	80	13	5,50
902617	BA	28	50	10	3,50	902675	BA	36	47	7	3,50
902618	BASL	28	52	7	4,10	902676	BA	36	52	7	3,80

Keilriemen

Profil Z10

Ökoprofi Keilriemen garantieren

- minimale Ausdehnung
- antistatisch
- Ölbeständigkeit
- hohe Leistungsfähigkeit

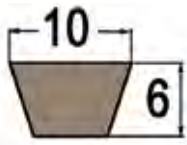

Nr.	Code	Innenlänge (mm)	Außenlänge (mm)	€
902160	Z20,5	530	552	4,00
902161	Z21	540	562	4,30
902162	Z22	560	582	4,60
902163	Z22,5	575	597	4,90
902164	Z23,5	600	622	5,10
36629	Z24	610	635	5,40
36630	Z25	635	660	5,60
902165	Z25,5	650	672	5,70
36631	Z26	660	685	5,40
902166	Z26,5	670	692	5,70
36632	Z27	685	710	5,90
902167	Z27,5	700	722	6,00
36633	Z28	710	735	5,70
902168	Z28,5	725	747	5,90
36802	Z29	730	755	5,80
902169	Z29,5	750	772	5,90
36634	Z30	765	790	5,50
902170	Z30,5	775	797	6,20
36758	Z30-3/4	785	810	6,50
902171	Z31,5	800	822	6,50
36759	Z32	815	840	6,50
902172	Z32,5	825	847	6,50
36760	Z33	840	865	6,10
902173	Z33,5	850	872	6,70
36761	Z34	865	890	6,20
902174	Z34,5	875	897	6,80
36635	Z35	890	915	6,30
902175	Z35,5	900	922	6,90
36636	Z36	915	940	6,50
902176	Z36,5	925	947	7,00
36762	Z37	945	970	6,50
36637	Z38	965	990	6,50
902177	Z38,5	975	997	7,10
36638	Z39	1000	1025	7,20
36639	Z40	1016	1041	6,70
902178	Z40,5	1030	1052	7,20
36763	Z41	1040	1065	6,80
902179	Z41,5	1050	1072	7,30
36764	Z42	1070	1095	7,30
36640	Z43	1090	1115	6,80
902180	Z43,5	1100	1122	7,30
36765	Z44	1120	1145	6,90
36641	Z45	1145	1170	7,10
902181	Z45,5	1160	1182	7,70
36766	Z46	1180	1205	7,20
902182	Z47	1200	1217	7,90
36768	Z48	1225	1250	8,10
902183	Z48,5	1235	1257	8,30
902184	Z49	1250	1272	8,40
902185	Z50	1270	1292	8,50
902186	Z51	1295	1317	8,60
902187	Z52	1320	1342	8,70
902188	Z52,5	1340	1362	8,90
902189	Z53	1350	1362	9,00

Nr.	Code	Innenlänge (mm)	Außenlänge (mm)	€
902190	Z54	1370	1392	9,10
902191	Z55	1400	1422	9,40
902192	Z56	1420	1442	9,50
902193	Z57	1450	1472	9,70
902194	Z58	1475	1497	9,80
902195	Z59	1500	1522	9,90
902196	Z60	1525	1547	10,00
902197	Z60,5	1530	1552	10,30
902198	Z61	1550	1572	10,40
902199	Z62	1575	1597	10,50
902200	Z63	1600	1622	10,60
902201	Z64	1625	1647	10,70
902202	Z65	1650	1672	10,80
902203	Z66	1675	1697	10,90
902204	Z67	1700	1722	11,00
902205	Z68	1725	1747	11,10
902206	Z69	1750	1772	11,30
902269	Z70	1780	1802	11,30
902207	Z71	1800	1822	11,40
902208	Z72	1830	1852	11,60
902209	Z75	1900	1922	11,80
902210	Z78	1975	1997	11,90
902211	Z79	2000	2022	12,00
902212	Z80,5	2035	2057	12,10
902213	Z84	2120	2132	12,20
902214	Z88,5	2240	2262	12,30
902215	Z93,5	2360	2382	12,40
902216	Z99	2500	2520	13,40

Profil A13

Ökoprofi Keilriemen garantieren

- minimale Ausdehnung
- antistatisch
- Ölbeständigkeit
- hohe Leistungsfähigkeit

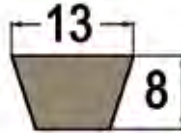

Nr.	Code	Innenlänge (mm)	Außenlänge (mm)	€
36595	A20	508	541	4,90
36596	A21	535	565	5,10
36744	A22	560	593	5,20
36745	A23	587	620	5,60
36597	A24	610	643	5,60
36598	A25	637	670	5,60
36599	A26	660	693	5,30
36600	A27	686	719	5,80
36601	A28	710	743	5,60
36602	A29	737	770	5,30
36746	A30	767	800	6,50
36603	A31	787	820	6,70
36604	A32	813	846	6,80
36605	A33	838	871	7,30
36606	A34	867	900	7,00
36747	A35	900	933	7,10
36607	A36	914	947	7,10
36608	A37	942	975	7,70
36609	A38	965	998	7,20
36610	A39	992	1025	7,90
36611	A40	1016	1049	7,30
36612	A41	1041	1074	8,10
36613	A42	1067	1100	7,80
36748	A43	1100	1133	8,40
36614	A44	1120	1153	8,60
36615	A45	1143	1176	8,90
36616	A46	1168	1201	9,00

Nr.	Code	Innenlänge (mm)	Außenlänge (mm)	€
36749	A47	1200	1233	9,10
36617	A48	1220	1253	9,40
36750	A49	1250	1283	9,90
36618	A50	1270	1303	9,30
36751	A51	1300	1333	10,30
36619	A52	1320	1353	10,40
36620	A53	1346	1379	10,50
36621	A54	1372	1405	10,00
36752	A55	1400	1433	10,90
36622	A56	1422	1455	11,00
36753	A57	1450	1483	11,10
36754	A58	1475	1508	11,40
36755	A59	1500	1533	11,80
36623	A60	1525	1558	10,90
36624	A61	1550	1583	10,90
36625	A62	1575	1608	11,80
36626	A63	1600	1633	11,00
36627	A64	1625	1658	11,20
36628	A65	1650	1683	11,50
36644	A66	1676	1709	11,50
36645	A67	1700	1733	12,70
36646	A68	1725	1758	11,90
36647	A69	1750	1783	12,00
36648	A70	1775	1808	12,00
36649	A71	1800	1833	13,00
16890	A72	1825	1858	12,30
36651	A73	1854	1887	12,40
36652	A74	1880	1913	13,50
36653	A75	1900	1933	12,60
36654	A76	1930	1963	13,00
36655	A77	1956	1989	14,10
36656	A78	1980	2013	13,20
36657	A79	2000	2033	14,40
36658	A80	2032	2065	13,40
36659	A81	2060	2093	13,80
36660	A82	2083	2116	14,00
36772	A83	2100	2133	14,00
36661	A84	2134	2167	14,30
36662	A85	2160	2193	14,50
36663	A86	2187	2220	14,70
36664	A87	2212	2245	14,80
36756	A88	2240	2273	15,00
36757	A89	2267	2300	15,10
36665	A90	2286	2319	15,30
36666	A91	2311	2344	15,50
36667	A92	2337	2370	15,50
36668	A93	2360	2393	15,60
36669	A94	2388	2421	16,10
36670	A95	2413	2446	17,50
36671	A96	2438	2471	16,30
902217	A97	2470	2500	18,60
36774	A98	2495	2545	16,10
36672	A100	2540	2573	17,10
36674	A102	2591	2618	15,40
36775	A104	2650	2680	15,00
36675	A105	2667	2700	19,30
36776	A107	2725	2758	18,10
36777	A110	2800	2833	20,30
36676	A112	2845	2875	16,00
36677	A113	2870	3003	16,20
36678	A124	3150	2183	21,10
36709	A136	3154	3487	23,00
36679	A128	3250	3283	21,70
36708	A132	3350	3383	22,40
36791	A140	3550	3583	23,80
36710	A144	3658	3691	24,30
36792	A158	4000	4033	26,90

Keilriemen

Profil B17

Ökoprofi Keilriemen garantieren

- minimale Ausdehnung
- antistatisch
- Ölbeständigkeit
- hohe Leistungsfähigkeit



Nr.	Code	Innenlänge (mm)	Außenlänge (mm)	€
36711	B25	637	680	7,00
36778	B26	650	693	7,80
36712	B27	686	729	7,50
36713	B28	710	753	7,80
36714	B29	737	780	7,90
36715	B30	762	805	8,30
36716	B31	787	830	8,40
36779	B32	800	843	8,90
36717	B33	838	881	9,30
36780	B34	867	910	9,60
36718	B35	889	932	10,70
36719	B36	917	960	10,80
36781	B37	942	985	11,00
40648	B38	965	1008	11,40
36721	B39	990	1033	10,70
36722	B40	1016	1059	11,00
36723	B41	1040	1083	12,40
36724	B42	1067	1110	12,40
36825	B43	1090	1133	13,00
36726	B44	1120	1163	13,20
36727	B45	1142	1185	13,00
902476	B46	1180	1220	11,90
36783	B47	1200	1243	13,40
36784	B48	1225	1268	13,50
36785	B49	1250	1293	14,00
36786	B50	1275	1318	14,30
36787	B51	1300	1343	13,40
36728	B52	1320	1363	13,80
36788	B53	1350	1393	15,10
36729	B54	1372	1415	15,40
36789	B55	1400	1443	15,90
36730	B56	1422	1465	16,00
36790	B57	1450	1493	15,10
36731	B58	1473	1516	16,50
36732	B59	1500	1543	15,50
36733	B60	1525	1568	17,00
36734	B61	1550	1593	17,50
36735	B62	1575	1618	16,30
36736	B63	1600	1643	17,80
36737	B64	1625	1668	18,50
36738	B65	1650	1693	17,30
36739	B66	1676	1719	17,40
36740	B67	1700	1743	19,00
36741	B68	1725	1768	19,30
36742	B69	1750	1793	19,50
36743	B70	1775	1818	18,50
36680	B71	1800	1843	20,40
36681	B72	1829	1872	20,70
36793	B73	1850	1893	20,80
36682	B74	1880	1923	19,60
36683	B75	1900	1943	21,60
36684	B76	1930	1973	21,70
36794	B77	1950	1993	20,40

Nr.	Code	Innenlänge (mm)	Außenlänge (mm)	€
36685	B78	1981	2024	20,50
36686	B79	2000	2043	20,90
36687	B80	2032	2075	21,20
36688	B81	2060	2103	23,20
36689	B82	2083	2126	21,60
36690	B83	2108	2151	23,50
02737	B84	2134	2177	24,90
36692	B85	2160	2203	24,20
36693	B86	2187	2230	22,70
36795	B87	2215	2258	22,80
36796	B88	2240	2283	23,10
36694	B89	2261	2304	22,80
36695	B90	2286	2329	23,30
36696	B91	2312	2355	25,40
36697	B92	2327	2380	23,80
02738	B93	2360	2403	24,70
36699	B94	2388	2431	24,10
36700	B95	2413	2456	24,70
36701	B96	2438	2481	24,90
36702	B97	2465	2508	25,00
36797	B98	2500	2543	25,40
36703	B99	2515	2558	25,50
36704	B100	2540	2583	27,80
36798	B102	2600	2643	28,40
902471	B104	2650	2720	28,60
902472	B105	2680	2749	28,70
36705	B106	2700	2743	26,60
36800	B108	2750	2793	27,80
902473	B110	2800	2870	30,80
902474	B112	2850	2920	31,00
902475	B114	2900	2970	31,10
36799	B116	2950	2993	31,40
36801	B118	3000	3043	30,50
36706	B126	3200	3243	31,00
36707	B128	3250	3293	32,90

Profil C22

Ökoprofi Keilriemen garantieren

- minimale Ausdehnung
- antistatisch
- Ölbeständigkeit
- hohe Leistungsfähigkeit



Nr.	Code	Innenlänge (mm)	Außenlänge (mm)	€
902220	C43	1100	1193	16,00
902221	C46	1185	1273	17,00
902222	C47	1200	1288	18,00
34256	C47,5	1220	1309	17,40
902223	C48	1230	1318	19,00
34257	C48,5	1250	1338	19,20
34258	C50	1300	1383	19,40
902224	C51	1310	1398	19,50
902225	C52,5	1350	1438	20,00
902226	C53	1360	1448	20,70
902227	C54	1380	1473	21,40
34259	C54,5	1400	1488	20,00
902228	C55	1410	1498	22,90
902229	C56	1450	1538	22,00
902231	C58	1500	1588	22,80
902232	C59	1510	1598	26,90
34261	C59,5	1524	1608	21,60

Nr.	Code	Innenlänge (mm)	Außenlänge (mm)	€
902234	C61	1550	1638	24,20
902235	C62	1600	1678	24,90
34262	C65	1650	1743	23,50
902236	C66	1700	1788	25,90
34263	C67,5	1727	1815	24,70
902237	C68	1740	1828	26,80
902238	C68,5	1750	1838	26,90
34264	C69,5	1778	1865	25,20
34265	C70	1800	1888	25,60
902239	C72	1850	1938	28,30
34266	C75	1900	1988	29,30
902242	C76,5	1950	2040	30,00
34267	C77,5	1978	2066	28,10
902243	C78	2000	2088	30,90
34268	C79,5	2032	2116	28,90
34269	C80,5	2057	2145	31,60
902244	C81	2070	2158	31,90
902245	C82	2090	2178	32,20
902246	C83	2120	2208	32,40
34270	C83,5	2134	2222	32,70
34271	C84,5	2159	2248	30,60
902247	C85,5	2180	2268	33,50
902248	C86,5	2200	2288	33,90
902249	C87	2240	2328	34,20
902250	C88	2250	2338	34,60
902251	C88,5	2265	2353	34,90
34272	C89,5	2286	2374	32,60
902252	C90	2300	2388	35,40
902253	C92	2350	2438	35,70
902254	C92,5	2360	2448	36,30
902255	C93	2380	2468	36,50
902256	C94,5	2410	2498	36,80
34273	C95,5	2438	2528	34,50
902257	C96	2450	2538	37,50
34274	C96,5	2462	2548	40,50
902258	C97	2475	2563	38,00
902259	C98	2500	2588	38,30
34275	C98,75	2525	2613	35,80
902260	C99	2530	2618	38,80
34276	C99,5	2540	2628	36,00
902261	C100	2565	2653	39,40
902262	C102	2600	2688	39,90
902263	C104	2650	2738	40,40
34277	C104,5	2667	2751	37,90
902264	C106	2700	2788	42,00
902265	C108	2750	2838	42,60
902266	C110	2800	2888	43,10
34278	C110,5	2845	2923	40,40
902267	C113,5	2900	2988	43,50
34279	C115,5	2950	3038	44,70
34280	C120	3048	3150	46,90

Keilriemen

Profil SPB

Ökoprofi Keilriemen garantieren

- minimale Ausdehnung
- antistatisch
- Ölbeständigkeit
- hohe Leistungsfähigkeit

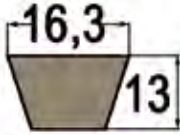

Nr.	Code	Außenlänge (mm)	Wirklänge (mm)	€
902370	SPB	1272	1250	19,40
902371	SPB	1342	1320	19,70
34323	SPB	1422	1400	18,50
34324	SPB	1522	1500	21,60
34325	SPB	1622	1600	22,90
34326	SPB	1722	1700	24,40
34327	SPB	1822	1800	23,90
902372	SPB	1922	1900	27,30
34328	SPB	2022	2000	26,50
34329	SPB	2142	2120	28,20
902373	SPB	2262	2240	31,00
902374	SPB	2382	2360	32,10
34330	SPB	2422	2400	34,30
34331	SPB	2522	2500	33,10
902375	SPB	2672	2650	36,60
92397	SPB	2772	2750	38,80
34332	SPB	2822	2800	37,20
34333	SPB	2862	2840	37,60
34334	SPB	2872	2850	41,60
90252	SPB	2972	2950	42,80
902377	SPB	3022	3000	38,70

Profil AVX10 gezahnt

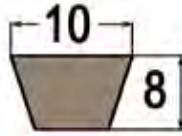

Nr.	Code	Außenlänge (mm)	€
34337	AVX10	675	5,10
34338	AVX10	775	5,80
15468	AVX10	850	5,90
15469	AVX10	950	6,50
34339	AVX10	975	7,00
34340	AVX10	1075	8,10
34341	AVX10	1125	8,40
34342	AVX10	1140	8,50
34343	AVX10	1150	8,60
34344	AVX10	1175	8,00
34345	AVX10	1200	8,90
34346	AVX10	1215	8,90
15429	AVX10	1219	8,30
34347	AVX10	1225	9,00
34348	AVX10	1230	9,10
34349	AVX10	1250	9,40
34350	AVX10	1275	9,60
34351	AVX10	1300	10,00
34352	AVX10	1325	9,30
34353	AVX10	1350	10,40
34354	AVX10	1375	9,70
34355	AVX10	1400	9,90
34356	AVX10	1425	10,80
34357	AVX10	1450	10,90
34358	AVX10	1475	10,20
34359	AVX10	1500	10,60
34360	AVX10	1525	10,60
34361	AVX10	1550	11,80
34362	AVX10	1575	11,90
34363	AVX10	1600	12,10
34364	AVX10	1625	12,40

Profil AVX13 gezahnt



Nr.	Code	Außenlänge (mm)	€
34365	AVX13	750	7,00
34366	AVX13	775	7,60
34367	AVX13	825	7,70
27475	AVX13	870	7,20
34369	AVX13	900	8,40
34370	AVX13	925	8,00
34400	AVX13	950	8,90
34372	AVX13	975	9,10
34373	AVX13	1000	9,80
34374	AVX13	1025	10,00
34375	AVX13	1050	10,30
34376	AVX13	1100	10,50
34377	AVX13	1125	10,70
34378	AVX13	1150	10,90
34379	AVX13	1175	11,00
34380	AVX13	1200	11,10
34381	AVX13	1225	11,40
34382	AVX13	1250	11,80
34383	AVX13	1275	11,90
34401	AVX13	1285	12,10
34385	AVX13	1300	12,40
34386	AVX13	1325	12,70
34387	AVX13	1350	12,90
34388	AVX13	1375	13,00
97693	AVX13	1383	13,20
34389	AVX13	1400	13,30
34390	AVX13	1425	13,40
34391	AVX13	1450	13,50
34392	AVX13	1475	14,00
34393	AVX13	1500	14,10
34394	AVX13	1525	13,20
34395	AVX13	1550	14,50
34396	AVX13	1575	14,80
34397	AVX13	1625	14,10
34398	AVX13	1700	16,00
34399	AVX13	1750	16,50

Flyerketten für Hubmaste

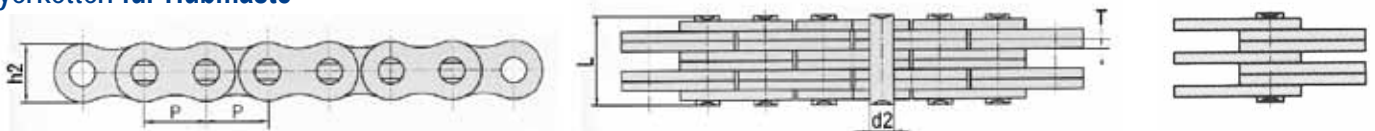

Nr.	Bezeichnung	ISO	ANSI	Teilung P	Laschenkombination	Laschenhöhe h2	Laschenstärke T	Bolzen-Ø d2	Bolzenlänge L	Min. Bruchkraft kN/LB	Durchschn. Bruchkraft kN	Gewicht per Meter	€
78830	Flyerkette	LH1234	BL634	19.05	3 x 4	18,11	3,30	7,94	27,43	75,6/17181	102,8	2,50	27,50
78831	Flyerkette	LH1634	BL834	25.4	3 x 4	24,13	4,09	9,54	33,76	129,0/29318	170,0	3,80	55,80

80387	Verbindungsbolzen	7,92	BL634	2,20
80388	Verbindungsbolzen	9,54	BL834	3,50

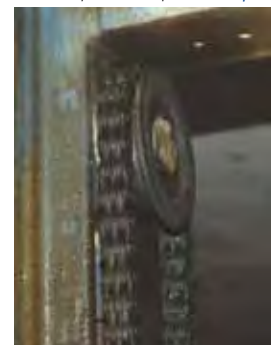

Gliederkette Rübüg



Nr.	Bezeichnung	Type	Teilung mm	B mm	€
50561	Gliederkette Rübüg	Nr.42	35,0	33,5	3,90
50562	Gliederkette Rübüg	Nr.52	39,0	37,5	4,50
50563	Gliederkette Rübüg	Nr.55	41,3	37,5	4,50
50564	Gliederkette Rübüg	Nr.59	59,0	49,0	5,90
50565	Gliederkette Rübüg	Nr.78	78,5	82,0	13,50



Ketten und Kettenräder

Einfachkettenradscheibe 06B-1

zu Kette 06B1 3/8"x7/32",
Teilung: 9,525 Zahnbreite: 5,3 mm

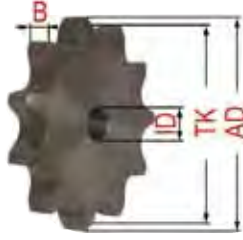

Nr.	Type	Zähne Z	Teilkreis TK	Kopfkreis AD	Vorbereitung ID	Gewicht Gramm	€
901022	06B-1	32	97,18	102	12	270	6,70
901023	06B-1	33	100,2	104,3	12	288	7,10
901024	06B-1	34	103,23	107,3	12	320	7,60
901025	06B-1	35	106,26	111	12	340	7,60
901030	06B-1	36	109,29	114	12	360	8,10
901031	06B-1	37	112,32	116,4	12	370	8,50
901032	06B-1	38	115,34	120	12	390	7,20
901033	06B-1	39	118,37	122,5	12	414	9,20
901034	06B-1	40	121,4	125,5	12	420	10,20
901035	06B-1	41	124,43	128,5	16	.	10,40
901036	06B-1	42	127,46	131,6	16	480	12,80
901037	06B-1	43	130,49	134,6	16	.	10,80
901038	06B-1	44	133,52	138	16	536	11,30
901039	06B-1	45	136,55	141	16	550	11,80
901040	06B-1	46	139,58	143,7	16	560	12,30
901041	06B-1	47	142,61	146,7	16	606	12,80
901042	06B-1	48	145,64	150	16	600	13,10
901043	06B-1	49	148,66	152,7	16	640	14,60
901044	06B-1	50	151,7	156	16	670	14,00
901045	06B-1	54	163,82	168	16	760	16,10
901046	06B-1	57	172,91	177	16	900	17,40
901047	06B-1	60	182,00	186	20	980	19,00
901048	06B-1	65	197,15	202	20	1166	22,80
901049	06B-1	70	212,30	217	20	.	24,50
901050	06B-1	72	218,37	222,5	20	.	25,20
901051	06B-1	76	230,49	235	20	1600	29,30
901052	06B-1	80	242,61	247,5	20	1720	32,80

Einfachkettenradscheibe 08B-1

zu Kette 08B1 1/2"x5/16",
Teilung: 12,7 Zahnbreite: 7,2 mm

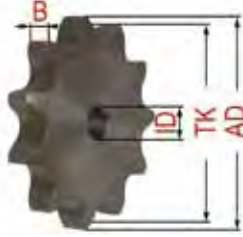

Nr.	Type	Zähne Z	Teilkreis TK	Kopfkreis AD	Vorbereitung ID	Gewicht Gramm	€
901060	08B-1	10	41,1	46	8	50	3,00
901061	08B-1	11	45,1	49	10	70	3,00
901062	08B-1	12	49,1	53	10	80	3,20
901063	08B-1	13	53,6	58	10	100	3,50
901064	08B-1	14	57,7	62	10	110	3,40
901065	08B-1	15	61,1	66	10	130	3,60
901066	08B-1	16	65,1	70	10	150	3,90
901067	08B-1	17	69,1	74	10	180	4,80
901068	08B-1	18	73,1	78	10	200	4,90
901069	08B-1	19	77,2	82	10	220	4,90
901070	08B-1	20	81,2	86	10	250	5,30
901071	08B-1	21	85,2	90	12	270	5,70
901072	08B-1	22	89,2	94	12	300	6,20
901073	08B-1	23	93,3	99	12	330	7,00
901074	08B-1	24	97,3	102	12	360	8,30
901075	08B-1	25	101,3	106	12	400	8,40
901076	08B-1	26	105,4	110	16	430	8,50
901077	08B-1	27	109,4	115	16	460	9,50
901078	08B-1	28	113,4	118	16	500	10,30

Nr.	Type	Zähne Z	Teilkreis TK	Kopfkreis AD	Vorbereitung ID	Gewicht Gramm	€
901079	08B-1	29	117,5	122	16	540	11,10
901080	08B-1	30	121,5	127	16	580	11,80
901081	08B-1	31	125,54	130,2	16	616	12,30
901082	08B-1	32	129,06	135	16	700	12,50
901083	08B-1	33	133,6	138,4	16	750	13,20
901090	08B-1	35	141,7	147	16	780	13,80
901091	08B-1	36	145,7	151	16	820	14,30
901092	08B-1	37	149,76	154,6	16	900	14,40
901093	08B-1	38	153,8	159	16	940	15,10
901094	08B-1	39	157,83	162,7	16	1040	15,80
901095	08B-1	40	161,9	167	16	1100	17,10
901096	08B-1	42	170	76	20	1200	17,50
901097	08B-1	44	178	184	20	1270	19,80
901098	08B-1	45	182,1	188	20	1300	21,40
901099	08B-1	46	186,1	192	20	1400	21,60
901100	08B-1	47	190,14	196,2	20	1450	25,00
901101	08B-1	48	194,2	203	20	1580	23,40
901102	08B-1	49	198,2	205	20	1616	25,00
901103	08B-1	50	202,3	209	20	1660	25,80
901104	08B-1	54	218,4	224	20	1960	29,90
901105	08B-1	57	230,5	237	20	2100	33,50
901106	08B-1	60	242,7	249	20	2440	38,00
901107	08B-1	65	262,9	269	25	2900	46,10
901108	08B-1	70	283,1	259	25	3400	49,90

Einfachkettenradscheibe 10B-1

zu Kette 10B1 5/8"x3/8",
Teilung: 15,875 Zahnbreite: 9,1 mm



Nr.	Type	Zähne Z	Teilkreis TK	Kopfkreis AD	Vorbereitung ID	Gewicht Gramm	€
901120	10B-1	10	51,37	57,3	10	220	4,00
901121	10B-1	11	56,3	63	10	300	5,20
901122	10B-1	12	61,3	68	10	350	5,00
901123	10B-1	13	66,3	73	10	380	5,10
901124	10B-1	14	71,3	78	10	580	5,60
901125	10B-1	15	76,4	83	12	680	6,20
901126	10B-1	16	81,4	88	12	760	6,10
901127	10B-1	17	86,4	93	12	880	6,90
901128	10B-1	18	91,4	98	12	1020	7,20
901129	10B-1	19	96,5	103	12	1160	7,80
901130	10B-1	20	101,5	108	12	1200	8,20
901131	10B-1	21	106,5	113	12	1340	9,20
901132	10B-1	22	111,6	118	12	1420	9,70
901133	10B-1	23	116,6	123	12	1480	10,10
901134	10B-1	24	121,6	128	12	1540	10,30
901135	10B-1	25	126,7	134	12	1620	11,70
901136	10B-1	26	131,7	139	16	1960	13,20
901137	10B-1	27	136,7	144	16	2020	14,20
901138	10B-1	28	141,8	149	16	2260	14,90
901139	10B-1	29	146,8	154	16	2340	15,90
901140	10B-1	30	151,9	159	16	2500	16,30
901141	10B-1	31	156,92	164	16	2640	17,40
901142	10B-1	32	162	169	16	2760	18,10
901143	10B-1	33	167	174	16	2780	18,50
901144	10B-1	34	172,1	179	16	2880	21,20
901160	10B-1	35	177,1	184	16	2940	21,20
901161	10B-1	36	182,1	190	20	3280	20,90
901162	10B-1	37	187,2	194	20	3340	21,60
901163	10B-1	38	192,2	200	20	3440	23,00
901164	10B-1	39	197,3	204	20	2002	23,50
901165	10B-1	40	202,3	210	20	3660	24,00
901166	10B-1	42	212,4	220	20	2340	27,40
901167	10B-1	43	217,5	225	20	2440	29,00
901168	10B-1	44	222,5	230	20	2620	30,60

Ketten und Kettenräder

Nr.	Type	Zähne Z	Teilkreis		Vorbereitung	Gewicht Gramm	€
			TK	AD			
901169	10B-1	45	227,6	235	20	3020	31,50
901170	10B-1	46	232,6	240	20	.	32,60
901171	10B-1	47	237,7	245	20	2935	36,70
901172	10B-1	48	242,7	250	20	3045	35,60
901173	10B-1	49	247,8	255	20	.	36,40
901174	10B-1	50	252,8	261	20	3380	39,90
901175	10B-1	54	273,1	280,5	20	.	52,70
901176	10B-1	57	288,2	296	25	4120	53,70
901177	10B-1	60	303,3	311	25	4785	58,80

Einfachkettenradscheibe 12B-1

zu Kette 12B1 3/4"x7/16"

Teilung 19,5 mm Zahnbreite: 11,1 mm

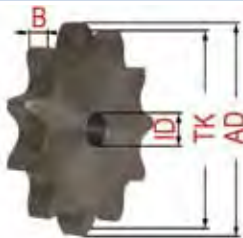

Nr.	Type	Zähne Z	Teilkreis		Vorbereitung	Gewicht Gramm	€
			TK	AD			
901190	12B-1	10	61,6	69	12	200	5,90
901191	12B-1	11	67,6	75	14	240	6,70
901192	12B-1	12	73,6	82	14	290	7,50
901193	12B-1	13	79,6	88	14	350	7,50
901194	12B-1	14	85,6	94	14	410	7,90
901195	12B-1	15	91,6	100	14	470	9,00
901196	12B-1	16	97,6	105	14	540	9,80
901197	12B-1	17	103,7	112	14	620	11,10
901198	12B-1	18	109,7	118	14	700	11,10
901199	12B-1	19	115,7	124	14	780	13,40
901200	12B-1	20	121,8	130	14	870	14,20
901201	12B-1	21	127,8	136	16	950	17,10
901202	12B-1	22	133,9	142	16	1050	17,40
901203	12B-1	23	139,9	149	16	1150	18,40
901204	12B-1	24	145,9	154	16	1260	19,50
901205	12B-1	25	152	160	16	1370	21,90
901206	12B-1	26	158	166	16	1500	21,80
901207	12B-1	27	164,1	173	16	1640	21,90
901208	12B-1	28	170,1	179	16	1780	25,70
901209	12B-1	29	176,2	184	16	1920	25,90
901210	12B-1	30	182,3	191	16	1950	27,30
901211	12B-1	31	188,3	196	20	2200	30,80
901212	12B-1	32	194,4	204	20	2320	30,60
901213	12B-1	33	200,4	209	20	2520	34,30
901214	12B-1	34	206,5	215	20	2600	32,40
901230	12B-1	35	212,5	221	20	2880	34,50
901231	12B-1	36	218,6	227	20	3000	36,40
901232	12B-1	37	224,6	233	20	3220	38,30
901233	12B-1	38	230,7	239	20	3210	40,50
901234	12B-1	39	236,7	245	20	3480	42,40
901235	12B-1	40	242,8	252	20	3780	44,40
901236	12B-1	41	248,8	257,5	25	3870	46,40
901237	12B-1	42	254,9	264	25	4100	48,30
901238	12B-1	43	261	270,5	25	4260	50,10
901239	12B-1	44	267	276,5	25	4420	52,00
901240	12B-1	45	273,1	283	25	4600	58,20
901241	12B-1	46	279,2	288	25	4840	64,60
901242	12B-1	48	291,3	301	25	540	65,80
901244	12B-1	50	303,4	313	25	5920	71,90

Einfachkettenradscheibe 16B-1

zu Kette 16B1 1"x17,02",

Teilung: 25,4mm Zahnbreite: 16,20 mm

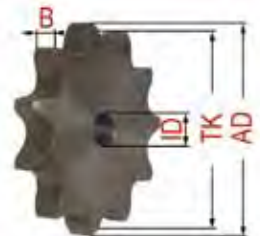

Nr.	Type	Zähne Z	Teilkreis		Vorbereitung	Gewicht Gramm	€
			TK	AD			
901260	16B-1	10	82,20	93	12	520	10,30
901261	16B-1	11	90,1	100	16	620	12,70
901262	16B-1	12	98,1	109	16	780	14,60
901263	16B-1	13	106,1	117	16	910	14,40
901264	16B-1	14	114,1	125	16	1060	16,30
901265	16B-1	15	122,2	133	16	12230	22,00
901266	16B-1	16	130,2	141	20	1400	23,90
901267	16B-1	17	138,2	149	20	1600	26,70
901268	16B-1	18	146,3	157	20	1800	31,00
901269	16B-1	19	154,3	165	20	2000	32,80
901270	16B-1	20	162,4	173	20	2250	33,30
901271	16B-1	21	170,4	181	20	2500	37,80
901272	16B-1	22	178,5	189	20	2750	40,70
901273	16B-1	23	186,5	198	20	3020	46,90
901274	16B-1	24	194,6	206	20	3300	46,20
901275	16B-1	25	202,7	214	20	3590	52,80
901276	16B-1	26	210,7	222	20	3880	51,30
901277	16B-1	27	218,8	230	20	4170	54,10
901278	16B-1	28	226,8	238	20	4500	56,90
901279	16B-1	29	234,9	246	20	4780	63,80
901280	16B-1	30	243	254	20	5200	72,70
901281	16B-1	31	251,1	262	25	5950	71,60
901282	16B-1	32	259,1	270	25	6300	72,00
901283	16B-1	33	267,2	279	25	6650	77,90
901284	16B-1	34	275,3	287	25	.	79,50
901285	16B-1	35	283,4	296	25	7500	82,70
901286	16B-1	36	291,4	305	25	8000	98,10
901287	16B-1	37	299,5	313	25	8500	91,40
901288	16B-1	38	307,6	321	25	8300	95,40
901289	16B-1	39	315,6	329	25	9250	99,50
901290	16B-1	40	323,7	337	25	9900	106,70

Einfachkettenradscheibe 20B-1

zu Kette 20B1 1 1/4"x3/4",

Teilung 31,75mm Zahnbreite: 18,50 mm

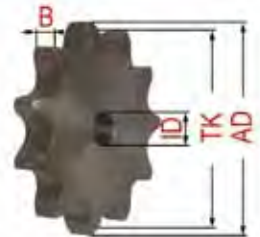

Nr.	Type	Zähne Z	Teilkreis		Vorbereitung	Gewicht Gramm	€
			TK	AD			
901310	20B-1	12	122,7	138	20	1474	19,00
901311	20B-1	13	132,7	148	20	1660	24,60
901312	20B-1	14	142,7	158	20	1940	26,50
901313	20B-1	15	152,7	168	20	2280	30,60
901314	20B-1	16	162,7	178	25	2640	36,20
901315	20B-1	17	172,8	188	25	2960	43,80
901316	20B-1	18	182,8	198	20	3320	45,90
901317	20B-1	19	192,9	208	25	3760	51,10
901318	20B-1	20	203	218	25	4160	52,10
901319	20B-1	21	213	228	25	4620	53,60
901320	20B-1	22	223,1	238	25	4940	52,90
901321	20B-1	23	233,2	248	25	5580	65,70
901322	20B-1	24	243,2	258	25	6100	83,20
901323	20B-1	25	253,3	269	25	6600	79,80
901324	20B-1	27	273,5	289	25	7580	98,30
901325	20B-1	30	303,8	319	25	9650	116,80

Ketten und Kettenräder

Einfach-Kettenrad 24B-1

zu Kette 24B-1 1 1/2"x 1",
Teilung: 38,1 Zahnbreite: 24,1 mm

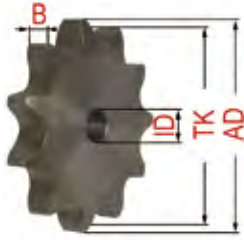

Nr.	Type	Zähne Z	Teilkreis TK	Kopfkreis AD	Vorbuchung ID	Gewicht Gramm	€
901340	24B-1	12	147,2	162	20	2500	32,60
901341	24B-1	13	159,2	174	20	3000	40,20
901342	24B-1	14	171,2	186	20	3500	39,80
901343	24B-1	15	183,3	199	20	4000	44,40
901344	24B-1	16	195,3	211	25	4500	51,30
901345	24B-1	17	207,3	222	25	5100	56,90
901346	24B-1	18	219,4	234	25	.	62,80
901347	24B-1	19	231,5	246,5	25	6300	69,20
901348	24B-1	20	243,5	259	25	7500	81,10
901349	24B-1	21	255,6	271	25	8200	86,10
901350	24B-1	22	267,7	283	25	.	92,40
901351	24B-1	23	279,8	295	25	9900	103,30
901352	24B-1	24	291,9	307	25	.	114,90
901353	24B-1	25	304	319	25	11800	122,10

Zweifach-Rollenketten 08B-2

zu Kette 08B-2 1/2"x5/16",
Teilung: 12,70 Zahnbreite: 21 mm



Nr.	Type	Zähne Z	Teilkreis TK	Kopfkreis AD	Vorbuchung ID	Gewicht Gramm	€
901370	08B-2	13	53,6	58	10	370	6,70
901371	08B-2	14	57,7	62	10	440	6,70
901372	08B-2	15	61,1	66	10	510	7,00
901373	08B-2	16	65,1	70	12	630	8,00
901374	08B-2	17	69,1	74	12	740	8,30
901375	08B-2	18	73,1	78	12	840	8,60
901376	08B-2	19	77,2	82	12	960	9,30
901377	08B-2	20	81,2	86	12	1100	10,00
901378	08B-2	21	85,2	90	16	1280	10,70
901379	08B-2	22	89,2	94	16	1360	12,50
901380	08B-2	23	93,3	99	16	1440	12,30
901381	08B-2	24	97,3	102	16	1620	12,50
901382	08B-2	25	101,3	106	16	1820	13,50
901383	08B-2	26	105,3	110	16	1950	14,60
901384	08B-2	27	109,4	115	16	2080	15,60
901385	08B-2	28	113,4	118	16	2320	15,90
901386	08B-2	30	121,5	127	16	2740	16,80
901387	08B-2	32	129,5	135	16	2880	24,40
901388	08B-2	35	141,6	147	16	3380	27,60
901389	08B-2	36	145,7	151	20	3520	30,90
901390	08B-2	38	153,8	159	20	3180	30,80
901391	08B-2	45	182,1	188	20	3860	41,00
901392	08B-2	48	194,1	203	20	.	44,80
901393	08B-2	54	218,4	224	25	.	56,90
901394	08B-2	57	230,5	237	25	4150	64,40

Zweifach-Rollenketten 10B-2

zu Kette 10B-2 5/8"x3/8",
Teilung: 15,87 Zahnbreite: 25,5 mm

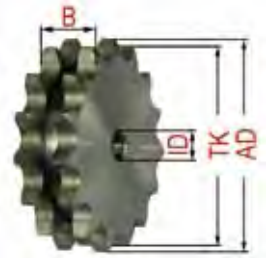

Nr.	Type	Zähne Z	Teilkreis TK	Kopfkreis AD	Vorbuchung ID	Gewicht Gramm	€
901410	10B-2	13	66,3	73	12	660	10,10
901411	10B-2	14	71,3	78	12	820	11,10
901412	10B-2	15	76,4	83	12	980	13,30
901413	10B-2	16	81,4	88	12	1240	12,80
901414	10B-2	17	86,4	93	12	1440	14,20
901415	10B-2	18	91,4	98	12	1650	18,00
901416	10B-2	19	96,5	103	12	1900	20,20
901417	10B-2	20	101,5	108	12	2140	22,50
901418	10B-2	21	106,5	113	16	2300	22,60
901419	10B-2	22	111,6	118	16	.	27,50
901420	10B-2	23	116,6	123	16	2840	28,70
901421	10B-2	24	121,6	128	16	3440	33,40
901422	10B-2	25	126,7	134	16	3740	35,60
901423	10B-2	26	131,7	139	16	3900	35,90
901424	10B-2	27	136,7	144	16	4280	40,60
901425	10B-2	28	141,8	149	16	4280	46,90
901426	10B-2	30	151,9	159	16	4800	48,80
901427	10B-2	32	161,9	169	20	3575	50,80
901428	10B-2	35	177,1	184	20	6060	51,40
901429	10B-2	36	182,1	189	20	4610	53,10
901430	10B-2	38	192,2	200	20	6750	66,60
901432	10B-2	45	227,6	235	20	8360	74,70
901433	10B-2	48	242,7	250	25	.	90,80
901434	10B-2	54	273	280	25	.	108,60
901435	10B-2	57	288,2	296	25	10000	127,20

Zweifach-Rollenketten 12B-2

zu Kette 12B-2 3/4"x7/16",
Teilung: 19,05 Zahnbreite: 30,3 mm

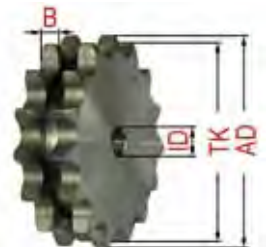

Nr.	Type	Zähne Z	Teilkreis TK	Kopfkreis AD	Vorbuchung ID	Gewicht Gramm	€
901450	12B-2	13	79,6	88	14	1100	13,20
901451	12B-2	14	85,6	94	14	1350	13,70
901452	12B-2	15	91,6	100	14	1740	15,60
901453	12B-2	16	97,6	105	16	2040	15,40
901454	12B-2	17	103,7	112	16	2360	19,00
901455	12B-2	18	109,7	118	16	2440	20,30
901456	12B-2	19	115,7	124	16	3300	22,80
901457	12B-2	20	121,8	130	16	3400	28,50
901458	12B-2	21	127,8	136	16	3720	30,30
901459	12B-2	22	133,9	142	16	3940	32,00
901460	12B-2	23	139,9	149	16	4500	33,10
901461	12B-2	24	145,9	154	16	5100	37,30
901462	12B-2	25	152	160	16	5380	41,40
901463	12B-2	26	158	166	20	5720	44,00
901464	12B-2	27	164	173	20	6060	47,40
901465	12B-2	28	170	179	20	4655	49,90
901466	12B-2	30	182,3	191	20	7440	58,60
901467	12B-2	32	194,3	204	20	.	65,90
901468	12B-2	35	212,5	221	20	.	78,20
901469	12B-2	36	218,5	227	25	.	87,50
901470	12B-2	38	230,7	239	25	8420	78,80
901471	12B-2	45	273,1	283	25	8390	117,80
901472	12B-2	48	291,2	301	25	.	137,70

Ketten und Kettenräder

Kettenrad mit Nabe 24B-1

zu Kette 24B-1 1 1/2"x1"
Teilung: 38,1
Zahnbreite: 24,1 mm

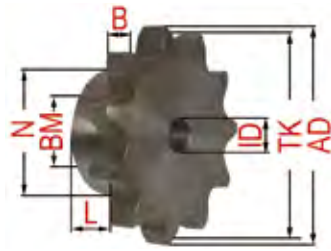

Nr.	Type	Zähne Z	Teil-kreis TK	Kopf-kreis AD	N	Vor-bohrung ID	ID max.	L	Gewicht Gramm	€
901710	24B-1	10	123,29	138	80	20	50,00	45	2480	32,10
901711	24B-1	11	135,2	150	90	25	57,00	50	3300	36,90
901712	24B-1	12	147,2	162	102	25	62,00	50	4100	41,60
901713	24B-1	134	159,2	174	114	25	70,00	50	5080	45,90
901714	24B-1	14	171,2	186	128	25	80,00	50	6060	52,30
901715	24B-1	15	183,3	198	140	25	90,00	50	6800	67,00
901716	24B-1	16	195,3	211	140	25	90,00	55	8440	65,40
901717	24B-1	17	207,3	222	140	25	90,00	55	9100	70,60
901718	24B-1	18	219,4	234	140	25	90,00	55	10120	75,70
901719	24B-1	19	231,5	247	140	25	90,00	55	11000	81,20
901720	24B-1	20	243,5	259	140	25	90,00	55	11140	87,30
901721	24B-1	25	304	320	150	25	95,00	60	16950	139,90

Kettenrad mit Nabe 08B-2

zu Kette 8B-2 1/2"x5/16"
Teilung: 12,70
Zahnbreite: 21,00 mm

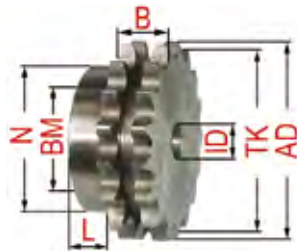

Nr.	Type	Zähne Z	Teil-kreis TK	Kopf-kreis AD	N	Vor-bohrung ID	ID max.	L	Gewicht Gramm	€
901730	08B-2	10	41,10	45,00	28	10	16	32	180	7,00
901731	08B-2	11	45,70	49,00	32	12	18	35	240	8,50
901732	08B-2	12	49,00	53,00	35	12	20	35	300	9,00
901733	08B-2	13	53,10	57,00	38	12	23	35	370	9,50
901734	08B-2	14	57,10	62,00	42	12	26	35	440	10,40
901735	08B-2	15	61,10	66,00	46	12	28	35	510	10,70
901736	08B-2	16	65,10	70,00	50	14	31	35	630	12,00
901737	08B-2	18	73,10	78,00	58	14	36	35	840	14,20
901738	08B-2	19	77,20	82,00	62	16	39	38	960	15,00
901739	08B-2	20	81,20	86,00	66	14	41	35	1100	15,40
901740	08B-2	21	85,20	90,00	70	16	44	40	1280	16,20
901741	08B-2	22	89,20	94,00	70	16	44	40	1360	18,40
901742	08B-2	23	93,30	99,00	70	16	44	40	1440	18,80
901743	08B-2	24	97,30	102,00	75	16	47	40	1620	20,30
901744	08B-2	25	101,30	106,00	80	16	50	40	1820	21,70
901745	08B-2	30	121,50	127,00	100	20	63	40	2740	30,00

Kettenrad mit Nabe 10B-2

zu Kette 10B-2 5/8"x3/8"
Teilung: 15,87
Zahnbreite: 25,5 mm

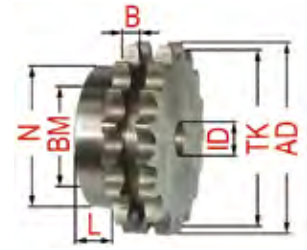

Nr.	Type	Zähne Z	Teil-kreis TK	Kopf-kreis AD	N	Vor-bohrung ID	ID max.	L	Gewicht Gramm	€
901750	10B-2	10	51,30	58,00	35	12	20	40	372	10,60
901751	10B-2	11	56,30	63,00	39	14	23	40	430	11,10
901752	10B-2	12	61,30	68,00	44	14	26	40	520	12,10
901753	10B-2	13	66,30	73,00	49	14	30	40	660	15,20
901754	10B-2	14	71,30	78,00	54	14	34	40	820	15,10
901755	10B-2	15	76,40	83,00	59	14	37	40	980	17,00
901756	10B-2	16	81,40	88,00	64	16	40	45	1240	18,40
901757	10B-2	17	86,40	93,00	69	16	43	45	1440	18,80
901758	10B-2	18	91,40	98,00	74	16	46	45	1650	22,70
901759	10B-2	19	96,50	103,00	79	16	49	45	1900	25,50
901760	10B-2	20	101,50	108,00	84	16	52	45	2140	29,30
901761	10B-2	21	106,50	113,00	85	16	53	45	2300	27,40
901762	10B-2	22	111,60	118,00	90	16	46	45	2555	30,30
901763	10B-2	23	116,60	123,00	95	16	60	45	2840	34,50
901764	10B-2	24	121,60	128,00	100	16	63	45	3440	40,50
901765	10B-2	25	126,70	134,00	105	16	66	45	3740	43,50
901766	10B-2	30	151,90	159,00	120	20	75	45	4800	58,90

Kettenrad mit Nabe 12B-2

zu Kette 12B-2 3/4"x7/16"
Teilung: 19,05 Zahnbreite: 30,3 mm

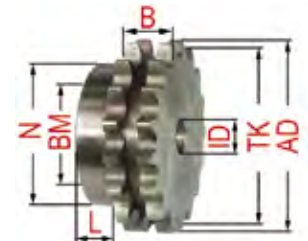

Nr.	Type	Zähne Z	Teil-kreis TK	Kopf-kreis AD	N	Vor-bohrung ID	ID max.	L	Gewicht Gramm	€
901770	12B-2	10	61,60	69,00	42	12	26	45	590	14,20
901771	12B-2	11	67,60	75,00	47	16	29	50	700	16,20
901772	12B-2	12	73,60	82,00	53	16	32	50	1020	20,30
901773	12B-2	13	79,60	88,00	59	16	36	50	1100	18,50
901774	12B-2	14	85,60	94,00	65	16	40	50	1350	21,40
901775	12B-2	15	91,60	100,00	71	16	44	50	1740	25,20
901776	12B-2	16	97,60	105,00	77	20	48	50	2040	29,00
901777	12B-2	17	103,70	112,00	83	20	48	50	2360	32,30
901778	12B-2	18	109,70	118,00	89	20	48	50	2440	36,40
901779	12B-2	19	115,70	124,00	95	20	48	50	3300	39,80
901780	12B-2	20	121,80	130,00	100	20	48	50	3400	43,90
901781	12B-2	21	127,80	136,00	100	20	51	50	3720	46,80
901782	12B-2	22	133,90	142,00	100	20	51	50	3940	53,40
901783	12B-2	23	139,90	149,00	110	20	51	50	4500	54,30
901784	12B-2	24	145,90	154,00	110	20	51	50	5100	58,40
901785	12B-2	25	152,00	160,00	120	20	51	50	5380	61,40
901786	12B-2	30	182,30	191,00	120	20	58	50	7440	79,00

Ketten und Kettenräder

Kettenrad mit Nabe 16B-2

zu Kette 16B-2 1"x17,02"

Teilung: 25,4 Zahnbreite: 47,7 mm

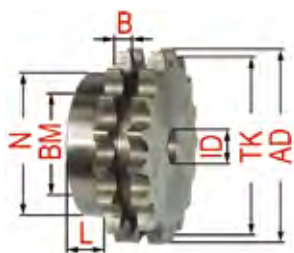

Nr.	Type	Zähne Z	Teil- kreis TK	Kopf- kreis AD	N	Vor- bohrung ID	ID max.	L	Gewicht Gramm	€
901790	16B-2	10	82,10	93,00	56	16	35	65	1280	26,90
901791	16B-2	11	90,10	99,50	64	20	40	70	1900	34,10
901792	16B-2	12	98,10	109,00	72	20	45	70	2300	37,40
901793	16B-2	13	106,10	117,00	80	20	47	70	3500	39,80
901794	16B-2	14	114,10	125,00	88	20	52	70	4050	55,10
901795	16B-2	15	122,20	133,00	96	20	58	70	4560	63,00
901796	16B-2	16	130,20	141,00	104	20	60	70	5340	71,10
901797	16B-2	17	138,20	149,00	112	20	64	70	6100	75,10
901798	16B-2	18	146,30	157,00	120	20	64	70	6920	84,70
901799	16B-2	19	154,30	165,00	128	20	64	70	7980	92,40
901800	16B-2	20	162,40	173,00	130	20	70	70	8600	99,50
901801	16B-2	21	170,40	181,00	130	25	70	70	9100	108,20
901802	16B-2	22	178,50	189,00	130	25	70	70	10000	115,30
901803	16B-2	23	186,50	197,50	130	25	70	70	10200	123,00
901804	16B-2	24	194,60	205,50	130	25	70	70	11760	134,70

Kettenräder für Konus-
Klemmbüchse 06B-1-2

zu Kette 06B1-2 3/8"x7/32"

Teilung: 9,525 Zahnbreite: 5,72 mm;

einfach

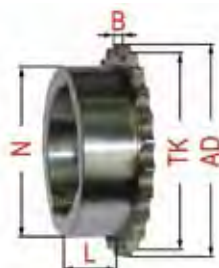

Nr.	Type	Zähne Z	Teil- kreis TK	Kopf- kreis AD	N	Naben- länge L	Klemm- büchse Nr.	Rad- Typ	Gewicht Gramm	€
901809	06B-1	16	48,80	52	45	22	1008	1	122	10,50
901810	06B-1	17	51,83	55,5	45	22	1008	1	124	10,70
901811	06B-1	18	54,86	58,6	45	22	1008	1	130	11,20
901812	06B-1	19	57,86	61,6	45	22	1008	1	146	11,60
901813	06B-1	20	60,89	64,6	46	22	1008	1	164	12,10
901814	06B-1	21	63,90	67,6	46	22	1008	1	180	12,90
901815	06B-1	22	66,93	70,6	55	22	1108	1	.	13,20
901816	06B-1	23	69,95	73,7	63	25	1210	1	.	14,50
901817	06B-1	24	72,97	76,7	63	25	1210	1	.	15,10
901818	06B-1	25	75,99	79,7	63	25	1210	1	314	15,80
901819	06B-1	27	82,04	85,7	63	25	1210	1	.	16,60
901820	06B-1	30	91,12	94,8	63	25	1210	1	.	18,40
901821	06B-1	38	115,34	119,0	70	25	1210	1	810	23,80
901822	06B-1	57	172,91	177,5	83	25	1210	6	.	56,10
901823	06B-1	76	230,49	235,1	83	25	1210	6	.	47,40

zweifach

Nr.	Type	Zähne Z	Teil- kreis TK	Kopf- kreis AD	N	Naben- länge L	Klemm- büchse Nr.	Rad- Typ	Gewicht Gramm	€
901824	06B-2	17	51,83	55,5	41	22	1008	2	.	14,10
901825	06B-2	19	57,86	61,6	46	22	1008	2	.	12,50
901826	06B-2	21	63,90	67,6	49	22	1008	2	.	13,30
901827	06B-2	23	69,95	73,7	59	25	1210	2	.	15,30
901828	06B-2	25	75,99	79,7	64	25	1210	2	.	17,20
901829	06B-2	27	82,04	85,7	70	25	1210	2	.	18,50
901830	06B-2	30	91,12	94,8	75	25	1210	2	680	20,10
901831	06B-2	38	115,34	119,0	80	25	1610	2	.	27,70
901832	06B-2	57	172,91	177,5	92	25	1610	7	.	69,80

Kettenräder für Konus-
Klemmbüchse 08 B-1-2

zu Kette 08B1-2 1/2"x5/16"

Teilung: 12,7 Zahnbreite: 7,75 mm

einfach

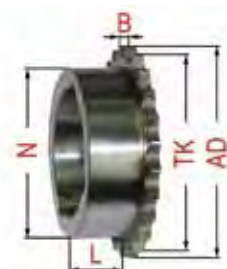

Nr.	Type	Zähne Z	Teil- kreis TK	Kopf- kreis AD	N	Naben- länge L	Klemm- büchse Nr.	Rad- Typ	Gewicht Gramm	€
901833	08B-1	15	61,80	66,5	45	22	1008	1	1,00	11,70
901834	08B-1	16	65,10	69,9	50	22	1108	1	200	12,00
901835	08B-1	17	69,11	74,5	60	25	1210	1	242	12,80
901836	08B-1	18	73,14	78,0	60	25	1210	1	266	13,30
901837	08B-1	19	77,15	82,5	63	25	1210	1	.	13,70
901838	08B-1	20	81,19	86,0	67	25	1610	1	.	16,10
901839	08B-1	21	85,21	90,6	71	25	1610	1	.	16,00
901840	08B-1	22	89,24	94,1	71	25	1610	1	988	18,40
901841	08B-1	23	93,26	98,7	76	25	1610	1	528	20,30
901842	08B-1	24	97,29	102,1	76	25	1610	1	526	20,90
901843	08B-1	25	101,32	106,7	76	25	1610	1	560	21,60
901844	08B-1	27	109,39	114,8	76	25	1610	1	632	23,60
901845	08B-1	30	121,49	126,9	90	32	2012	1	914	26,70
901846	08B-1	38	153,79	159,2	90	32	2012	1	1274	32,00
901847	08B-1	57	230,54	237,1	111	32	2012	6	.	51,80
901848	08B-1	76	307,33	313,9	111	32	2012	6	.	80,80

zweifach

Nr.	Type	Zähne Z	Teil- kreis TK	Kopf- kreis AD	N	Naben- länge L	Klemm- büchse Nr.	Rad- Typ	Gewicht Gramm	€
901849	08B-2	15	61,80	66,5	46	22	1008	2	.	13,70
901850	08B-2	17	69,11	74,5	56	25	1210	2	.	15,80
901851	08B-2	19	77,15	82,5	62	25	1210	2	384	17,90
901852	08B-2	21	85,21	90,6	70	25	1610	2	.	19,80
901853	08B-2	23	93,26	98,7	79	25	1610	2	.	20,90
901854	08B-2	25	101,32	106,7	87	32	2012	2	.	26,00
901855	08B-2	27	109,39	114,8	87	32	2012	2	920	28,70
901856	08B-2	30	121,49	126,9	87	32	2012	2	1260	34,00
901857	08B-2	38	153,79	159,2	100	32	2012	2	2480	58,60
901858	08B-2	57	230,54	237,1	111	32	2012	2	.	98,30
901859	08B-2	76	307,33	313,9	111	32	2012	7	11400	190,40

Kettenräder f. Konus-
Klemmbüchse 10 B-1-2

zu Kette 10B1-2 5/8"x3/8"

Teilung: 15,875 Zahnbreite: 9,65 mm

einfach

Nr.	Type	Zähne Z	Teil- kreis TK	Kopf- kreis AD	N	Naben- länge L	Klemm- büchse Nr.	Rad- Typ	Gewicht Gramm	€
901860	10B-1	13	66,33	73,2	47	22	1008	1	248	13,50
901861	10B-1	15	76,35	83,2	60	25	1210	1	298	15,10
901862	10B-1	16	81,37	88,3	63	25	1610	1	.	15,90
901863	10B-1	17	86,39	93,3	71	25	1610	1	.	16,80
901864	10B-1	18	91,42	98,3	71	25	1610	1	428	18,50
901865	10B-1	19	96,44	103,3	75	25	1610	1	.	19,10
901866	10B-1	20	101,49	108,4	76	25	1610	1	604	20,70
901867	10B-1	21	106,51	113,4	76	25	1610	1	696	22,30
901868	10B-1	22	111,55	118,4	76	25	1610	1	756	22,80
901869	10B-1	23	116,58	123,5	76	25	1610	1	.	23,60
901870	10B-1	24	121,62	128,5	90	32	2012	1	970	25,70
901871	10B-1	25	126,66	133,6	90	32	2012	1	1102	27,40
901872	10B-1	27	136,74	143,6	90	32	2012	1	.	29,80
901873	10B-1	30	151,87	158,8	90	32	2012	1	1430	37,40
901874	10B-1	38	192,23	199,1	100	32	2012	1	2430	46,90
901875	10B-1	57	288,18	296,6	111	32	2012	6	5260	67,80
901876	10B-1	76	384,16	392,5	111	32	2012	6	.	159,10

Ketten und Kettenräder

Kettenräder f. Konus-Klemmbüchse 10 B-1-2

zu Kette 10B1-2 5/8"x3/8"
Teilung: 15,875 Zahnbreite: 9,65 mm
zweifach



Nr.	Type	Zähne Z	Teil-kreis TK	Kopf-kreis AD	N	Naben-länge L	Klemm-büchse Nr.	Rad-Typ	Gewicht Gramm	€
901877	10B-2	15	76,35	83,2	25,5	1210	3	390	19,00	
901878	10B-2	17	86,39	93,3	25,5	1610	3	460	20,90	
901879	10B-2	19	96,44	103,3	25,5	1610	3		25,30	
901880	10B-2	21	106,51	113,4	25,5	1610	3		29,10	
901881	10B-2	23	116,58	123,5	25,5	1610	3		36,60	
901882	10B-2	25	126,66	133,6	90	32	2012	2	45,20	
901883	10B-2	27	136,74	143,6	90	32	2012	2	55,90	
901884	10B-2	30	151,87	158,8	90	32	2012	2	68,70	

Kettenräder f. Konus-Klemmbüchse 16 B-1-2

zu Kette 16B1-2 1"x17,02"
Teilung: 25,4 Zahnbreite: 17,02 mm

einfach



Nr.	Type	Zähne Z	Teil-kreis TK	Kopf-kreis AD	N	Naben-länge L	Klemm-büchse Nr.	Rad-Typ	Gewicht Gramm	€
901912	16B-1	13	106,13	117,7	73	25	1610	1	980	31,00
901913	16B-1	15	122,16	133,7	76	38	1615	1	1396	42,90
901914	16B-1	16	130,20	141,8	90	32	2012	1	1482	42,90
901915	16B-1	17	138,23	149,8	90	32	2012	1		44,00
901916	16B-1	18	146,28	157,8	108	44	2517	1	2074	49,60
901917	16B-1	19	154,31	165,9	110	44	2517	1	2296	54,90
901918	16B-1	20	162,38	173,9	110	44	2517	1	2625	59,90
901919	16B-1	21	170,42	182,0	110	44	2517	1	2835	64,40
901920	16B-1	22	178,48	190,1	110	44	2517	1		70,40
901921	16B-1	23	186,53	198,1	110	44	2517	1		72,50
901922	16B-1	24	194,59	206,2	110	44	2517	1	3640	72,30
901923	16B-1	25	202,66	214,2	110	44	2517	1	3940	81,40
901924	16B-1	27	218,79	230,4	110	44	2517	1		96,90
901925	16B-1	30	242,99	254,6	140	51	3020	1	6260	117,50
901926	16B-1	38	307,59	319,2	160	51	3020	6	11000	155,90
901927	16B-1	57	461,07	474,9	160	51	3020	6		332,20
901928	16B-1	76	614,65	628,4	160	51	3020	6		562,30

Kettenräder f. Konus-Klemmbüchse 12 B-1-2

zu Kette 12B1-2 3/4"x7/16"
Teilung: 19,05 Zahnbreite: 11,68 mm

einfach



Nr.	Type	Zähne Z	Teil-kreis TK	Kopf-kreis AD	N	Naben-länge L	Klemm-büchse Nr.	Rad-Typ	Gewicht Gramm	€
901885	12B-1	13	79,60	87,8	60	25	1210	1	364	17,50
901886	12B-1	15	91,62	99,8	70	25	1610	1	470	22,60
901887	12B-1	16	97,65	105,8	71	25	1610	1	524	24,80
901888	12B-1	17	103,67	111,9	76	25	1610	1	710	26,60
901889	12B-1	18	109,71	117,9	90	32	2012	1	860	28,20
901890	12B-1	19	115,73	123,9	90	32	2012	1	950	33,90
901891	12B-1	20	121,78	130,0	90	32	2012	1	1040	35,00
901892	12B-1	21	127,81	136,0	102	44	2517	1	1230	35,00
901893	12B-1	22	133,86	142,0	108	44	2517	1	1566	36,50
901894	12B-1	23	139,90	148,0	108	44	2517	1	1692	38,20
901895	12B-1	24	145,94	154,0	108	44	2517	1	1808	39,80
901896	12B-1	25	151,99	160,2	108	44	2517	1	1954	41,70
901897	12B-1	27	164,09	172,3	108	44	2517	1	2150	45,80
901898	12B-1	38	230,69	238,9	124	44	2517	1		68,10
901899	12B-1	57	345,81	355,9	124	44	2517	6	9040	239,40
901900	12B-1	76	460,99	471,1	71	44	2517	6		251,00

zweifach

Nr.	Type	Zähne Z	Teil-kreis TK	Kopf-kreis AD	N	Naben-länge L	Klemm-büchse Nr.	Rad-Typ	Gewicht Gramm	€
901901	12B-2	15	91,62	99,80	80	38	1615	2	780	27,50
901902	12B-2	17	103,67	111,9	90	38	1615	2	1070	36,90
901903	12B-2	19	115,73	123,9	108	32	2012	2	1250	41,60
901904	12B-2	21	127,81	136,0	108	44	2517	2	1690	49,50
901905	12B-2	23	139,90	148,1	108	44	2517	2		70,30
901906	12B-2	25	151,99	160,2	108	44	2517	2	2860	64,40
901907	12B-2	27	164,09	172,3	108	44	2517	2		72,30
901908	12B-2	30	182,24	190,4	108	44	2517	2	4640	83,00
901909	12B-2	38	230,69	238,9	140	51	3020	2		134,10
901910	12B-2	57	345,81	355,9	160	51	3020	7		346,00
901911	12B-2	76	460,99	471,1	160	51	3020	7		644,90

Konus-Klemmbüchse

System Tapler-Lock

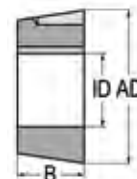

Nr.	B	AD	ID	Schrauben-ansatzmoment	Schrauben D	Klemm-büchsen-nummer	€
903000	22,3	35	11	5,6	1/4"	1008	5,40
903001	22,3	35	12	5,6	1/4"	1008	5,40
903002	22,3	35	14	5,6	1/4"	1008	5,40
903003	22,3	35	15	5,6	1/4"	1008	5,40
903004	22,3	35	16	5,6	1/4"	1008	5,70
903005	22,3	35	18	5,6	1/4"	1008	5,70
903006	22,3	35	19	5,6	1/4"	1008	5,70
903007	22,3	35	20	5,6	1/4"	1008	5,40
903008	22,3	35	22	5,6	1/4"	1008	5,40
903009	22,3	35	24	5,6	1/4"	1008	5,40
903010	22,3	35	25	5,6	1/4"	1008	5,40
903011	22,3	38	11	5,6	1/4"	1108	5,80
903012	22,3	38	12	5,6	1/4"	1108	5,80
903013	22,3	38	14	5,6	1/4"	1108	5,80
903014	22,3	38	15	5,6	1/4"	1108	5,80
903015	22,3	38	16	5,6	1/4"	1108	5,80
903016	22,3	38	18	5,6	1/4"	1108	5,80
903017	22,3	38	19	5,6	1/4"	1108	5,80
903018	22,3	38	20	5,6	1/4"	1108	5,80
903019	22,3	38	22	5,6	1/4"	1108	5,80
903020	22,3	38	24	5,6	1/4"	1108	5,80
903021	22,3	38	25	5,6	1/4"	1108	6,20
903022	25,4	38	28	5,6	1/4"	1108	5,80
903023	25,4	47	11	20	3/8"	1210	7,70
903024	25,4	47	12	20	3/8"	1210	7,60
903025	25,4	47	14	20	3/8"	1210	7,70
903026	25,4	47	15	20	3/8"	1210	7,60
903027	25,4	47	16	20	3/8"	1210	7,70
903028	25,4	47	18	20	3/8"	1210	7,60
903029	25,4	47	19	20	3/8"	1210	7,60

Ketten und Kettenräder

Konus-Klemmbüchse

System Tapler-Lock

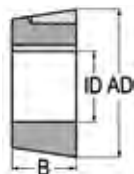

Nr.	B	AD	ID	Schrauben- ansatz- moment	Schrauben D	Klemm- büchsen- nummer	€
903030	25,4	47	20	20	3/8"	1210	7,60
903031	25,4	47	22	20	3/8"	1210	7,60
903032	25,4	47	24	20	3/8"	1210	7,90
903033	25,4	47	25	20	3/8"	1210	7,60
903034	25,4	47	28	20	3/8"	1210	8,20
903035	25,4	47	30	20	3/8"	1210	7,60
903036	25,4	47	32	20	3/8"	1210	8,20
903037	38,1	47	14	20	3/8"	1215	8,30
903038	38,1	47	16	20	3/8"	1215	8,30
903039	38,1	47	18	20	3/8"	1215	8,30
903040	38,1	47	19	20	3/8"	1215	8,30
903041	38,1	47	20	20	3/8"	1215	9,90
903042	38,1	47	22	20	3/8"	1215	8,30
903043	38,1	47	24	20	3/8"	1215	8,30
903044	38,1	47	25	20	3/8"	1215	8,30
903045	38,1	47	28	20	3/8"	1215	8,30
903046	38,1	47	30	20	3/8"	1215	9,90
903047	38,1	47	32	20	3/8"	1215	8,30
903048	25,4	57	12	20	3/8"	1610	9,70
903049	25,4	57	14	20	3/8"	1610	9,70
903050	25,4	57	15	20	3/8"	1610	9,90
903051	25,4	57	16	20	3/8"	1610	9,70
903052	25,4	57	18	20	3/8"	1610	9,70
903053	25,4	57	19	20	3/8"	1610	10,30
903054	25,4	57	20	20	3/8"	1610	9,70
903055	25,4	57	22	20	3/8"	1610	9,70
903056	25,4	57	24	20	3/8"	1610	9,70
903057	25,4	57	25	20	3/8"	1610	9,70
903058	25,4	57	28	20	3/8"	1610	9,70
903059	25,4	57	30	20	3/8"	1610	9,70
903060	25,4	57	32	20	3/8"	1610	9,70
903061	25,4	57	35	20	3/8"	1610	9,70
903062	25,4	57	38	20	3/8"	1610	9,80
903063	25,4	57	40	20	3/8"	1610	9,70
903064	25,4	57	42	20	3/8"	1610	9,70
903065	38,1	57	14	20	3/8"	1615	11,60
903066	38,1	57	16	20	3/8"	1615	11,60
903067	38,1	57	18	20	3/8"	1615	11,60
903068	38,1	57	19	20	3/8"	1615	11,60
903069	38,1	57	20	20	3/8"	1615	11,60
903070	38,1	57	22	20	3/8"	1615	11,60
903071	38,1	57	24	20	3/8"	1615	11,60
903072	38,1	57	25	20	3/8"	1615	11,60
903073	38,1	57	28	20	3/8"	1615	11,60
903074	38,1	57	30	20	3/8"	1615	11,60
903075	38,1	57	32	20	3/8"	1615	11,60
903076	38,1	57	35	20	3/8"	1615	11,60
903077	38,1	57	38	31	7/16"	1615	11,60
903078	38,1	57	40	31	7/16"	1615	11,60
903079	38,1	57	42	31	7/16"	1615	11,60
903080	31,8	70	15	31	7/16"	2012	11,40
903081	31,8	70	16	31	7/16"	2012	13,20
903082	31,8	70	18	31	7/16"	2012	11,40
903083	31,8	70	19	31	7/16"	2012	11,40
903084	31,8	70	20	31	7/16"	2012	11,40
903085	31,8	70	22	31	7/16"	2012	12,30
903086	31,8	70	24	31	7/16"	2012	11,40
903087	31,8	70	25	31	7/16"	2012	11,40
903088	31,8	70	28	31	7/16"	2012	11,40

Nr.	B	AD	ID	Schrauben- ansatz- moment	Schrauben D	Klemm- büchsen- nummer	€
903089	31,8	70	30	31	7/16"	2012	11,40
903090	31,8	70	32	31	7/16"	2012	12,30
903091	31,8	70	35	31	7/16"	2012	11,40
903092	31,8	70	38	31	7/16"	2012	13,50
903093	31,8	70	40	31	7/16"	2012	12,00
903094	31,8	70	42	31	7/16"	2012	11,40
903095	31,8	70	45	31	7/16"	2012	11,60
903096	31,8	70	48	31	7/16"	2012	11,40
903097	31,8	70	50	48	7/16"	2012	11,40
903098	44,5	85	19	48	1/2"	2517	18,10
903099	44,5	85	20	48	1/2"	2517	18,60
903100	44,5	85	22	48	1/2"	2517	18,10
903101	44,5	85	24	48	1/2"	2517	19,60
903102	44,5	85	25	48	1/2"	2517	18,60
903103	44,5	85	28	48	1/2"	2517	18,10
903104	44,5	85	30	48	1/2"	2517	18,10
903105	44,5	85	32	48	1/2"	2517	18,10
903106	44,5	85	35	48	1/2"	2517	18,10
903107	44,5	85	38	48	1/2"	2517	19,60
903108	44,5	85	40	48	1/2"	2517	19,20
903109	44,5	85	42	48	1/2"	2517	18,10
903110	44,5	85	45	48	1/2"	2517	18,10
903111	44,5	85	48	48	1/2"	2517	18,10
903112	44,5	85	50	48	1/2"	2517	18,10
903113	44,5	85	55	48	1/2"	2517	18,10
903114	44,5	85	60	48	1/2"	2517	19,60
903115	44,5	108	65	48	1/2"	2517	18,10
903116	50,8	108	25	90	5/8"	3020	31,80
903117	50,8	108	28	90	5/8"	3020	31,80
903118	50,8	108	30	90	5/8"	3020	32,90
903119	50,8	108	32	90	5/8"	3020	31,80
903120	50,8	108	35	90	5/8"	3020	31,80
903121	50,8	108	38	90	5/8"	3020	31,80
903122	50,8	108	40	90	5/8"	3020	31,80
903123	50,8	108	42	90	5/8"	3020	31,80
903124	50,8	108	45	90	5/8"	3020	32,50
903125	50,8	108	48	90	5/8"	3020	31,80
903126	50,8	108	50	90	5/8"	3020	31,80
903127	50,8	108	55	90	5/8"	3020	34,50
903128	50,8	108	60	90	5/8"	3020	31,80
903129	50,8	108	65	90	5/8"	3020	31,80
903130	50,8	108	70	90	5/8"	3020	31,80
903131	50,8	108	75	90	5/8"	3020	31,80
903132	76,2	108	35	90	5/8"	3030	42,00
903133	76,2	108	38	90	5/8"	3030	42,00
903134	76,2	108	40	90	5/8"	3030	42,00
903135	76,2	108	42	90	5/8"	3030	42,00
903136	76,2	108	45	90	5/8"	3030	42,00
903137	76,2	108	48	90	5/8"	3030	42,00
903138	76,2	108	50	90	5/8"	3030	42,00
903139	76,2	108	55	90	5/8"	3030	42,00
903140	76,2	108	60	90	5/8"	3030	42,00
903141	76,2	108	65	90	5/8"	3030	42,00
903142	76,2	108	70	90	5/8"	3030	42,00
903143	76,2	108	75	90	5/8"	3030	42,00
903144	64,9	127	35	100		3525	42,00
903145	64,9	127	38	100		3525	46,30
903146	64,9	127	40	100		3525	46,30
903147	64,9	127	42	100		3525	46,30
903148	64,9	127	45	100		3525	44,40
903149	64,9	127	48	100		3525	46,30
903150	64,9	127	50	100		3525	46,30
903151	64,9	127	55	100		3525	46,30
903152	64,9	127	60	100		3525	46,30
903153	64,9	127	65	100		3525	46,70
903154	64,9	127	70	100		3525	46,90
903155	64,9	127	75	100		3525	46,30

Ketten und Kettenräder

Nr.	B	AD	ID	Schrauben-ansatzmoment	Schrauben D	Klemmbüchsennummer	€
903156	88,9	127	35	112	1/2"	3535	65,40
903157	88,9	127	38	112	1/2"	3535	65,40
903158	88,9	127	40	112	1/2"	3535	65,40
903159	88,9	127	42	112	1/2"	3535	65,40
903160	88,9	127	45	112	1/2"	3535	65,40
903161	88,9	127	48	112	1/2"	3535	65,40
903162	88,9	127	50	112	1/2"	3535	65,40
903163	88,9	127	55	112	1/2"	3535	65,40
903164	88,9	127	60	112	1/2"	3535	65,40
903165	88,9	127	65	112	1/2"	3535	65,40
903166	88,9	127	70	112	1/2"	3535	65,40
903167	88,9	127	75	112	1/2"	3535	65,40
903168	88,9	127	80	112	1/2"	3535	65,40
903169	88,9	127	85	112	1/2"	3535	65,40
903170	88,9	127	90	112	1/2"	3535	65,40

Keilriemenscheiben

SPZ, 9,5X8, 10X6
System Tapler-Lock



Nr.	Wirk-Ø	AD	Rillen	B	Nabenlänge L	Type	Klemmbüchsennummer	€
903221	63	67	1	16	23	1	1108	9,80
903222	63	67	2	28	23	2	1108	11,90
903223	71	75	1	16	23	1	1108	10,50
903224	71	75	2	28	23	2	1108	22,80
903225	80	84	1	16	26	1	1210	11,10
903226	80	84	2	28	26	2	1210	13,00
903227	90	94	1	16	26	1	1210	11,90
903228	90	94	2	28	26	2	1610	13,90
903229	100	104	1	16	26	1	1210	12,80
903230	100	104	2	28	26	2	1610	15,90
903231	118	122	1	16	26	1	1610	15,90
903232	118	122	2	28	26	2	1610	19,80
903233	125	129	1	16	26	1	1610	17,40
903234	125	129	2	28	26	2	1610	21,00
903235	140	144	1	16	26	1	1610	22,80
903236	140	144	2	28	26	2	1610	26,60
903237	150	154	1	16	26	1	1610	25,00
903238	150	154	2	28	32	1	2012	29,10
903239	180	184	1	16	26	1	1610	32,00
903240	180	184	2	28	32	1	2012	37,60
903241	200	204	1	16	32	1	2012	33,50
903242	200	204	2	28	32	1	2012	41,10

SPA, 12,5X10, 13X8

System Tapler-Lock



Nr.	Wirk-Ø	AD	Rillen	B	Nabenlänge L	Type	Klemmbüchsennummer	€
903250	71	77	1	20	23	1	1108	12,80
903251	71	77	2	35	23	3	1108	13,00
903252	80	86	1	20	26	1	1210	13,60
903253	80	86	2	35	26	3	1210	14,10
903254	80	86	3	50	26	3	1210	16,10
903255	90	96	1	20	26	1	1210	13,90
903256	90	96	2	35	26	3	1610	15,10
903257	90	96	3	50	26	3	1610	18,90
903258	100	106	1	20	26	1	1610	14,70
903259	100	106	2	35	26	3	1610	16,90
903260	100	106	3	50	26	3	1610	22,50
903261	118	124	1	20	26	1	1610	18,90
903262	118	124	2	35	26	3	1610	24,20
903263	118	124	3	50	32	2	2012	27,10
903264	118	124	4	65	32	3	2012	30,20
903265	125	131	1	20	26	1	1610	20,20
903266	125	131	2	35	26	2	1610	24,90
903267	125	131	3	50	32	2	2012	32,00
903268	132	138	1	20	26	1	1610	21,40
903269	132	138	2	35	32	2	2012	28,20
903270	132	138	3	50	32	2	2012	32,10
903271	140	146	1	20	26	1	1610	22,80
903272	140	146	2	35	32	2	2012	30,90
903273	140	146	3	50	45	2	2517	37,30
903274	150	156	1	20	26	1	1610	26,10
903275	150	156	2	35	32	2	2012	34,50
903276	150	156	3	50	45	2	2517	42,20
903277	160	166	1	20	26	1	1610	27,90
903278	160	166	2	35	32	2	2012	39,00
903279	170	176	1	20	26	1	1610	32,20
903280	170	176	2	35	32	2	2012	42,50
903281	190	196	1	20	32	1	1610	37,30
903282	190	196	2	35	45	1	2012	52,80
903283	190	196	3	50	45	2	2517	64,40
903284	212	218	1	20	32	1	2012	43,90
903285	212	218	2	35	45	1	2517	65,70
903286	212	218	3	50	45	2	2517	71,60
903287	224	230	1	20	32	1	2012	48,90
903288	224	230	2	35	45	1	2517	68,10
903289	236	242	1	20	32	1	2012	66,30
903290	236	242	2	35	45	1	2517	72,70
903291	250	256	1	20	32	1	2012	58,30
903292	250	256	2	35	45	1	2517	73,90
903293	280	286	1	20	32	1	2012	62,60
903294	280	286	2	35	45	1	2517	90,50
903295	315	321	1	20	32	1	2012	74,30
903296	315	321	2	35	45	1	2517	103,20

Keilriemenscheiben

SPB, 16,3X13, 17X11
System Tapler-Lock



Nr.	Wirk-Ø	AD	Rillen	B	Nabenlänge L	Type	Klemmbüchsennummer	€
903310	100	107	1	25	26	1	1610	19,40
903311	100	107	2	44	26	1	1610	22,80
903312	112	119	1	25	26	1	1610	23,40
903313	112	119	2	44	32	3	1610	23,80
903314	118	125	1	25	26	1	1610	27,10
903315	118	125	2	44	32	3	1610	29,10
903316	118	125	3	63	39	1	1610	33,90
903317	125	132	1	25	26	1	1610	27,80
903318	125	132	2	44	32	3	2012	29,50
903319	125	132	3	63	32	3	2012	36,30
903320	132	139	1	25	26	1	1610	31,70
903321	132	139	2	44	32	3	2012	33,70
903322	132	139	3	63	32	3	2012	40,60
903323	140	147	1	254	26	1	1610	29,60
903324	140	147	2	44	32	2	2012	37,90
903325	140	147	3	63	32	2	2012	46,30
903326	150	157	1	25	26	1	1610	30,90
903327	150	157	2	44	32	2	2012	39,70
903328	150	157	3	63	45	2	2517	49,60
903329	160	167	1	25	26	1	1610	31,20
903330	160	167	2	44	32	1	2012	43,70
903331	160	167	3	63	45	2	2517	56,70
903332	170	177	2	44	32	1	2012	45,90
903333	170	177	3	63	45	2	2517	66,60
903334	180	187	2	44	45	1	2517	50,20
903335	180	187	3	63	45	2	2517	72,30
903336	190	197	1	25	32	1	2012	41,90
903337	190	197	2	44	45	1	2517	63,30
903338	190	197	3	63	45	2	2517	63,70
903339	200	207	1	25	32	1	2012	43,20
903340	200	207	2	44	45	1	2517	74,40
903341	200	207	3	63	45	2	2517	81,70
903342	212	219	1	25	32	1	2012	47,90
903343	212	219	2	44	45	1	2517	75,70
903344	212	219	3	63	45	2	2517	89,50
903345	224	231	2	44	45	1	2517	77,50
903346	224	231	3	63	45	2	2517	100,70
903347	236	243	1	25	32	1	2012	55,50
903348	236	243	2	44	45	1	2517	82,10
903349	236	243	3	63	45	2	2517	106,50
903350	250	257	1	25	32	1	2012	67,50
903351	250	257	2	44	45	1	2517	89,80
903352	280	287	1	25	32	1	2012	90,50
903353	280	287	2	44	45	1	2517	107,70
903354	300	307	1	25	32	1	2012	97,30
903355	300	307	2	44	45	1	2517	117,50

Passfeder

Standardbohrung metrische Reihe

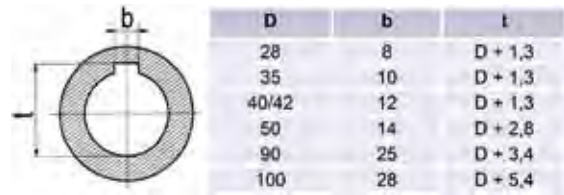

Nr.	Bezeichnung	L x B x H	€ per Stk.
902100	Passfeder DIN6885A	25x5x5	0,50
902101	Passfeder DIN6885A	25x6x4	0,50
902102	Passfeder DIN6885A	25x6x6	0,50
902104	Passfeder DIN6885A	30x8x7	0,80
902105	Passfeder DIN6885A	35x8x8	1,10
902103	Passfeder DIN6885A	40x6x6	0,65
902106	Passfeder DIN6885A	40x8x8	1,10
902107	Passfeder DIN6885A	45x8x8	1,10
902110	Passfeder DIN6885A	40x10x8	1,30
902111	Passfeder DIN6885A	45x10x8	1,30
902108	Passfeder DIN6885A	50x8x7	1,20
902112	Passfeder DIN6885A	50x10x8	1,40
902114	Passfeder DIN6885A	50x12x8	1,60
902113	Passfeder DIN6885A	60x10x8	1,30
902109	Passfeder DIN6885A	60x10x10	1,20
902115	Passfeder DIN6885A	60x12x8	1,95
902116	Passfeder DIN6885A	80x14x9	3,80



Keil

Nr.	Bezeichnung	B x H	L	€ per Stk.
902122	Keil DIN 6880	6x6	1 m	9,90
902123	Keil DIN 6880	8x7	1 m	12,90
902124	Keil DIN 6880	10x8	1 m	17,90



Nasenkeil

Nr.	Bezeichnung	L x B x H	€ per Stk.
902117	Nasenkeil	6x6x60	1,95
902118	Nasenkeil	8x7x80	5,30
902119	Nasenkeil	10x8x80	5,60
902120	Nasenkeil	12x8x100	6,40
902121	Nasenkeil	14x9x120	7,80



Halbmondkeil

Nr.	Bezeichnung	S x L	€ per Stk.
902140	Halbmondkeil	3x5	0,60
902141	Halbmondkeil	4x5	0,95
902142	Halbmondkeil	4x6,5	0,95
902143	Halbmondkeil	5x9	1,90
902144	Halbmondkeil	6x9	1,80
902145	Halbmondkeil	6x10	1,80
902146	Halbmondkeil	6x11	1,85
902147	Halbmondkeil	8x11	2,10
902148	Halbmondkeil	8x13	2,40
902149	Halbmondkeil	10x11	2,20
902150	Halbmondkeil	10x13	2,30



Gewindestift

Nr.	Bezeichnung	Ø	L	€ per Stk.
77045	Gewindestift	6	16	0,30
77046	Gewindestift	8	16	0,40
77047	Gewindestift	8	25	0,50
77048	Gewindestift	10	16	0,50
77049	Gewindestift	10	25	0,55
77050	Gewindestift	12	25	0,85
77051	Gewindestift	12	40	1,70



Hochdruckreinigerteile

Schläuche und Zubehör

Nr.	Bezeichnung	€	
50511	HD-Reiniger Schlauch 10 m 210 bar 150°	64,90	
55851	HD-Reiniger Schlauch 10 m 400 bar 150°	74,60	
50485	HD-Reiniger Schlauch 15 m 210 bar 150°	79,90	
50583	HD-Reiniger Schlauch 20 m 210 bar 150° 2 x M 22 x 1,5 mit Überwurfmutter passend zu Kärcher	110,90	
50512	HD-Reiniger Schlauch 10 m M 22x1,5 mit Stecknippel 10 mm passend zu Kärcher Hobby	53,90	
80914	HD-Reinigungs-Schlauch 20 m 1xM22x1,5+10 mm Nippel	124,90	
53450	HD-Reiniger Schlauch 10 m 210 bar 150° M 22x1,5 mit Stecknippel 11 mm passend zu Kärcher Profi	68,90	
53451	HD-Reiniger Schlauch 20 m 210 bar 150° M 22x1,5 mit Stecknippel 11 mm passend zu Kärcher Profi	116,90	
50513	HD-Reiniger Schlauch 10 m 2 x M 18 x 1,5 mit Überwurfmutter passend zu Wap	64,90	
55845	HD-Reiniger Schlauch 10 m 315 bar 2 x 3/8" mit Überwurfmutter	68,00	
55850	HD-Reiniger Schlauch 10 m 2 x M 21 x 1,5 mit Überwurfmutter passend zu Wap Alto	66,60	
50514	HD-Reiniger Schlauch 10 m 2 x 3/8" flachdichtend passend zu KEW	69,90	
12232	HD-Reiniger Schlauch 10 m A = M 22 x 1,5 B = 3/8" Schlauch DN8	55,60	
12233	HD-Reiniger Schlauch 15 m A = M 22 x 1,5 B = 3/8" Schlauch DN8	79,90	
12234	HD-Reiniger Schlauch 20 m A = M 22 x 1,5 B = 3/8" Schlauch DN8	98,90	
55829	HD-Reiniger Schlauch 10 m passend zu Wap Triton	87,30	
55827	Schlauch Hobby M22x1,5 - M14	21,90	
26828	Übergangsnippel M = 22x1,5 IG D = 1/4"IG	7,50	
26826	Übergangsnippel M = 22x1,5 IG D = 1/4"AG	7,50	
26825	Übergangsnippel M = 22x1,5 IG D = 3/8"IG	10,90	
26824	Übergangsnippel M = 22x1,5 IG D = 3/8"AG	9,90	
55750	Übergangsnippel M = 21x1,5 IG D = 1/4"AG	9,50	
55751	Übergangsnippel M = 21x1,5 IG D = 3/8"AG	9,50	
55754	Übergangsnippel M = 21x1,5 IG D = 1/4"IG	8,90	
55755	Übergangsnippel M = 21x1,5 IG D = 3/8"IG	8,90	

Nr.	Bezeichnung	€
26835	Adapter G = 22x1,5 AG G1 = 1/4" IG	5,20
26833	Adapter G = 22x1,5 AG G1 = 3/8" IG	5,20
55716	Adapter G = 22x1,5 AG G1 = 1/2 IG	6,80
55717	Adapter G = 21x1,5 AG G1 = 3/8 IG	6,80
26834	Adapter G = 22x1,5 AG G1 = 1/4" AG	5,90
26832	Adapter G = 22x1,5 AG G1 = 3/8" AG	5,00
50516	Adapter G = 22x1,5 AG G1 = M22x1,5 AG	4,90
55712	Adapter G = 21x1,5 AG G1 = 3/8 AG	4,90
55713	Adapter G = 22x1,5 AG G1 = 1/2 AG	4,90
55700	Doppelnippel G = 1/2 AG G1 = 1/2 AG	3,90
55701	Doppelnippel G = 1/4 AG G1 = 1/4 AG	2,90
55702	Doppelnippel G = 1/4 AG G1 = 3/8 AG	3,40
55703	Doppelnippel G = 18x1,5 AG G1 = 18x1,5 AG	3,90
55704	Doppelnippel G = 3/8 AG G1 = 1/2 AG	6,00
55705	Doppelnippel G = 3/8 AG G1 = 3/8 AG	3,20
55725	Reduzierung G = 3/8 AG G = 1/4 IG	2,00
55726	Reduzierung G = 1/2 AG G = 3/8 IG	3,20
50515	Schlauchverschluss-Stecker 3/8 IG	4,20
26819	Schlauchverschluss-Muffe 3/8 IG	11,90
55730	Drehbare Verschraubung G = 22x1,5 G2 = IG1/4 AG	22,30
55731	Drehbare Verschraubung G = 22x1,5 IG G2 = 3/8 AG rostfrei 250 bar 120° C	45,90
55740	Schlauchverbinder G = 21x1,5 AG G1 = 18x1,5 AG	8,60
55741	Schlauchverbinder G = 21x1,5 AG G1 = 21x1,5 AG	5,00
55742	Schlauchverbinder G = 22x1,5 AG G1 = 21x1,5 AG	5,40
55743	Schlauchverbinder mit G = 22x1,5 AG G1 = 22x1,5 AG Gummischutz	10,10
55744	Schlauchverbinder G = M 24 IG G1 = 14x1 IG	6,70
55780	Schlauchadapter M 27 AG, 3/8 IG	12,40
55781	Schlauchadapter M 24 AG, 18x1,5 AG	18,20
55782	Schlauchadapter M 27 AG, 18x1,5 AG	15,90
55783	Schlauchadapter M 24 AG, 21x1,5 AG	19,40
55784	Schlauchadapter M 27 AG, 21x1,5 AG	15,50
55765	Schlauchadapter M 24 AG, 3/8 IG	12,90



Hochdruckreinigerteile

Nr.	Bezeichnung	€	
55760	Düsenmutter mit Schutz	4,00	
55762	Lanzenadapter m. O-Ring 1/4IG 18x1,5AG	3,40	
55764	O-Ring für Lanzenadapter 10x2,2	0,80	
55770	Düsenmuffe 1/4 IG, 1/4 IG	5,40	
55771	Düsenmuffe 18x1,5 IG, 1/4 IG	5,40	
55790	Kupplung KW-Profi	32,00	
89944	Schlauchadapter Stecknippel 10 mm - M22 AG	20,30	
89945	Schlauchadapter Stecknippel 11 mm - M22 AG	36,90	
55791	Stecknippel KW-Profi 1/4 IG	23,00	
89943	Stecknippel KW-Profi M22 AG	28,30	
55792	Lanzennippel KW Hobby 1/4 IG	7,10	
60591	Adapter KEW - Bajonett M22 x 1,5 AG	14,90	
55793	Muffe Edelstahl 1/4 IG	5,40	
55794	Bajonettanschluss Kärcher 1/4 IG	11,40	
89939	Schwenkbarer Düsenträger 1/4" IG - 1/4" AG	59,60	
50520	Flachstrahldüse 1/4"AG 25 - 04	11,00	
50521	Flachstrahldüse 1/4"AG 25 - 05	11,00	
50522	Flachstrahldüse 1/8"AG 25 - 04	9,70	
50523	Flachstrahldüse 1/8"AG 25 - 05	9,70	
55772	Düse mit Bund 25 - 04	9,20	
55773	Düse mit Bund 25 - 05	9,20	

Pistolen

Nr.	Bezeichnung	€	
26812	Pistole Gewinde 3/8"IG mit Drehgelenk Lanze Gewinde 1/4"IG Durchfluss 40 lt. /min max. 150° 320 bar	42,90	
06921	Pistole Gewinde 1/4 „IG Lanze Gewinde 1/4"IG Durchfluss 30 lt. /min max. 150° 150 bar	33,90	
50518	Pistole zu Lanze Gewinde M 22 AG passend zu Kärcher	38,90	
55820	Pistole Profi ST-2300 KW Gewinde 3/8 IG Lanze KW Schnellkuppler	72,90	
55821	Pistole Profi ST-2600 Gewinde 3/8 IG Lanze 1/4 IG, Hebelübersetzung	54,90	
55822	Pistole Profi ST-2600 Gewinde 3/8 IG mit Drehgelenk Lanze 1/4 IG, Hebelübersetzung	71,90	
55823	Pistole Profi ST-2600 Gewinde 22x1,5 AG Lanze 22x1,5 AG Hebelübersetzung	66,90	
55824	Reparatursatz zu Pistole ST-2300/2600	20,50	
55825	Pistole für Hobby Reiniger M14	28,90	
78228	Dreckfräser zu Hobby M22x1,5	18,50	
78151	Kombidüse 1/4" 0,5 grün	23,30	
78153	Strahlrohr 440 mm 1/4"	14,60	
50519	Doppellanze ohne Düse Anschluss 1/4"AG Düsenanschl. 1/4"IG mit Druckregulierung und Handgriff	56,90	

Hochdruckreinigerteile

Nr.	Bezeichnung	€
06923	Hochdruckreinigerlanze Länge 700 mm	18,50
06924	Hochdruckreinigerlanze Länge 900 mm	20,50
06925	Hochdruckreinigerlanze Länge 1200 mm	22,00
06926	Hochdruckreinigerlanze Länge 1500 mm	24,30
06927	Hochdruckreinigerlanze Länge 1700 mm Anschluss 1/4"AG	26,90



55830	Lanze mit verstellbarem Hals L = 850 mm	142,40
55831	Lanze mit verstellbarem Hals L = 1500 mm Anschluss 1/4"AG	170,50



89937	Hochdruckteleskoplanze	369,00
-------	------------------------	--------

- Gewinde: M22 AG • Max. 275 bar / 100°C
- Leicht und handlich. Stufenlos ausziehbar von 2 bis 5,6 m.
- Lanze mit innegeführten Hochdruckschlauch und montierter Suttner Pistole ST-601.
- Lanze wird ohne Hochdruckdüsen ausgeliefert! Passende Düsen 55772 oder 55773 müssen, wenn benötigt, extra mitbestellt werden!



Zubehör

55800	Rohrreinigungsdüse 1/4 IG, 3x0,9 ohne Frontbohrung	15,50
55801	Rohrreinigungsdüse 1/4 IG, 4x0,8 mit Frontbohrung	16,50
53455	Rohrreinigungsdüse 1/8 IG, 4x0,7 mit Frontbohrung	18,30
55803	Rohrreinigungsschlauch 10 m 2 x 1/4 AG RM1/6, 225 bar 100° C	68,60
55804	Rohrreinigungsschlauch 20 m 2 x 1/4 AG RM1/6, 225 bar 100° C	103,90
53452	Rohrreinigungsschlauch 20 m RM1/6, 225 bar 100° C, 22x1,5 IG mit Düse ohne Frontbohrung	134,10
53453	Rohrreinigungsschlauch 20 m 21x1,5 mit Düse mit Frontbohrung	137,60
50654	Rotordüse Dreckfräser Düse 055 Anschluss 1/4 IG verwendbar 100-200 bar	68,90
55839	Reparatursatz für Rotordüse	42,80
55843	Rotordüse Dreckfräser Düse 012 Anschluss 1/4 IG verwendbar 200-320 bar	130,00
55842	Adapter 1/4 AG, 18x1,5 IG	6,80
06939	Knickschutz ID = 21mm L = 135mm DN8 zu HD-Reiniger Schlauch	2,50

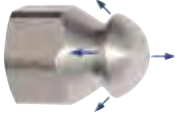
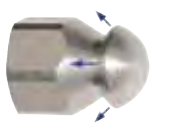

10465	Schlauchaufroller aus Edelstahl ohne Schlauch für Hochdruckreinigerschlauch bei 1/2" Schlauch max. 20 m für Heißwasser geeignet	599,00
10466	Wandhalterung dazu	89,90
89940	Chemieinjektor • Saugseite 1/2" IG - 1/2" AG • 5 - 15 l/min.	72,90
89941	Chemieinjektor • Saugseite 1/2" IG - 1/2" AG • 15 - 30 l/min. Injektor mit zu- und abschaltbarer Chemiedosierung. Zur Ansaugung von Chemie im Wassereingang der Pumpe. Chemie/Wassergemisch kann somit im Hochdruckbetrieb aufgetragen werden. Rückflussverhinderer (Nr.: 89935) verwenden. Tülle 6 mm. Max. 10 bar / 90 °C	72,90
89947	Chemieansaugset • DIN 6 mm • Ansaugset mit Saugschlauch 1500 mm, Ansaugfilter ST-31 und chemikalienbeständiges Kunststoffrohr 320 mm. Das Rohr hält den Ansaugfilter an der tiefstmöglichen Position.	9,90
89935	Rückflussverhinderer 3/4" L = 61 mm Messing verchromt. Rückflussverhinderer nach DIN 19884 und DIN EN 1717. Damit bei Überdruck in der Wasserleitung kein Reinigungsmittel in den Trinkwasserkreislauf gerät. Vorgeschrieben bei direkter Leitungsverbindung zu Pumpe.	61,90
55810	Injektor Düse 2,1 22x1,5 AG max. 220 bar/ 90°C Leistung 11-16 l/min	42,90
89936	Schauminjektor 2 I • 1/4" IG , max. 220 bar und 60 °C • Lanze mit Dosierung und Flasche Der besonders chemiebeständige Edelstahlinjektor sorgt für eine optimale Luft-Reinigungsmittelvermischung und somit für ein optimales Schaumergebnis. Um die Chemiedosierung zu reproduzieren, kann man fünf definierte Dosierpositionen einstellen.	78,90
55795	Lager mit Scheiben für Stecknippel 11 mm	5,20
89942	Schaumkanone 3/4" IG 2,5 - 6 bar, Inhalt 2 l • Gute Chemieresistenz gegen alkalische u. saure Produkte • Stellt einen starken, lang anhaftenden Schaum her • Automatische Dosierung der Chemikalien • Dosierkopf aus Polymerkunststoff mit Schrauben aus Edelstahl • 5-fach verstellbare Dosierung - A 1:128 - B 1:64 - C 1:32 - D 1:20 - E 1:10 - 0 • Rückschlagventil im Pistolengriff eingebaut • Pistole über Schnellkupplung abnehmbar zum Klarspülen mit Wasser • Einfaches Befüllen durch breite Öffnung • Arbeitet nur mit Wasserleitungsdruck • Passend für alle handelsüblichen Wasserkupplungen	175,90
55840	Waschbürste 1/4 IG mit Naturborsten	54,90
55842	Waschbürstenadapter 1/4 AG 18x1,5 IG	6,80
55844	Verlängerungsrohr 1,5 m für Waschbürste 1/4" AG	39,90

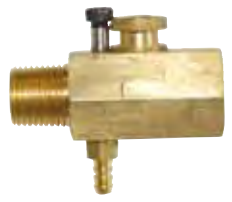

Hochdruckreinigerteile

Nr.	Bezeichnung	€
55832	Washbürste rotierend 1/4" Perlon mit Gelenk	49,80



55796	Schlauchhalter Alu Profi für 30 m 1/2" und 3/4" 20 m Schlauch	67,50
-------	---	-------



89934	Schlauchhalter Stahlblech für 40 m 1/2" Schlauch	16,50
-------	--	-------



Wand- und Bodenreiniger

Zur Reinigung von ebenen Wand- u. Bodenflächen. Die stufenlose Druckverstellung ermöglicht schonende Reinigung auch von empfindlichen Flächen. Zwei ergonomische Handgriffe sorgen für ermüdungsfreies Arbeiten an der Wand. Als zusätzlicher Spritzschutz dient der Bürstenrand. Der Wassereingang ist um ca. 150° schwenkbar. Düsen sind im Lieferumfang enthalten. Zwei Stahlrohrverlängerungen 400 mm sind im Set dabei



Nr.	Bezeichnung	€
55846	Wand- und Bodenreiniger Profi Arbeitsbreite 300 mm, Druck 160 bar, Verbrauch 8 l/min.	98,90

Neu!

60591	Adapter KEW - Bajonett M22 x 1,5 AG	14,90
-------	-------------------------------------	-------



Manometer

Nr.	Bezeichnung	€
55833	Manometer Einbau 0-250 bar Ø 85/75 mm Anschluss 1/4" AG	27,40



55834	Manometer 0-250 bar 63 mm 1/4" AG Ø 63 mm Anschluss 1/4" AG	20,50
-------	---	-------



55835	Manometer 0-250 bar 50 mm 1/4" AG Ø 50 mm Anschluss 1/4" AG	19,70
-------	---	-------



55836	Manometer 0-250 bar PVC Ø 40 mm Anschluss 1/8" AG	23,20
-------	---	-------



AR3400630	Manometer 0-250 bar Ø 47 mm Anschluss 1/8" AG	21,90
-----------	---	-------



55837	Manometer 0-250 bar Ø 63 mm Anschluss 1/4" AG	21,90
-------	---	-------



55838	Manometer 0-250 bar 50 mm 1/4" AG Ø 50 mm Anschluss 1/4" AG	21,30
-------	---	-------



Nr.	Bezeichnung	€
99807	Schlauch zu Manometer L = 350 mm - max. 600 bar - 1/4 Innengewinde - Ø-innen: 2,5 mm - Ø-außen: 5,3 mm	13,90



99808	Schlauch zu Manometer L = 500 mm - max. 600 bar - 1/4 Innengewinde - Ø-innen: 2,5 mm - Ø-außen: 5,3 mm	14,90
-------	--	-------



97999	Zeigerthermometer 63 mm Einbau 1/2" x 40 mm	13,20
-------	---	-------



Schlauchanschlüsse

Nr.	Bezeichnung	Ø	€
C02072	GEKA Kupplung	15 mm 1/2"	2,70
C02067	GEKA Kupplung	20 mm 3/4"	3,10
00204	GEKA Kupplung	25 mm 1"	3,20



91780	Schnellkupplung drehbar	1/2"	3,50
91781	Schnellkupplung drehbar	3/4"	4,20
91782	Schnellkupplung drehbar	1"	4,50



C02061	GEKA Kupplung	1/2"	3,30
02064	GEKA Kupplung	3/4"	2,90
02065	GEKA Kupplung	1"	3,10



00258	GEKA Kupplung	1/2"	2,70
02062	GEKA Kupplung	3/4"	2,80
02063	GEKA Kupplung	1"	2,80



91779	Blindkupplung		3,50
-------	---------------	--	------



02060	GEKA Düse Messing		9,90
-------	-------------------	--	------



00269	GEKA Ersatzdichtung		0,50
-------	---------------------	--	------



91778	2-Wege Kupplung mit Absperrhahn		26,90
-------	---------------------------------	--	-------



98001	Rückschlagventil Federbelastet 1/2" Messing		8,00
-------	---	--	------

98002	Rückschlagventil Federbelastet 3/4" Messing		11,00
-------	---	--	-------

98003	Rückschlagventil Federbelastet 1" Messing		14,90
-------	---	--	-------

98004	Rückschlagventil Federbelastet 1 1/4" Messing		23,00
-------	---	--	-------

98005	Rückschlagventil Federbelastet 1 1/2" Messing		29,00
-------	---	--	-------



101459	IBC Anschlusshahn • mit Schlauchanschluss • 3/4" Kugelauslaufhahn • Adapter S60x6 (DN61) für IBC-Container		13,99
--------	--	--	-------



80899	Wasser-Reinigungs-Sparpistole 1/2" Geeignet für Heißwasser bis 80°C, und Hochdruck bis 25 Bar. 1/2" BSP Gewinde Anschluss aus Messing Max. Wasserdurchfluss: 100 l/min.		86,90
-------	---	--	-------



Bewässerung

Div. Zubehör

Nr. Bezeichnung €
60162 Waschbrause mit Schlauchanschluss 3/4" 27,90



60163 Waschbrause mit Schlauchanschluss 1" 33,90
• variabel einstellbarer Sprüh- oder Punktstrahl
• inkl. Schlauchanschluss
• Material aus glasfaserverstärktem Nylon
• hoher Wasserdurchfluss von 25 l/min bei 3 bar
• bis max. 7 bar verwendbar



97991 Wasserfilter 3/4" L = 5" mit Einsatz 60 micron 25,90



97992 Wasserfilter 1" L = 5" mit Einsatz 60 micron 29,90

97993 Wasserfilter 3/4" L = 10" mit Einsatz 60 micron 39,90



97994 Wasserfilter 1" L = 10" mit Einsatz 60 micron 31,90

97995 Filtereinsatz geflochten 5" 20 micron 4,80

97996 Filtereinsatz geflochten 10" 20 micron 8,00

97997 Filtereinsatz Polyester 5" 60 micron 4,20

97998 Filtereinsatz Polyester 10" 60 micron 9,00



Gartenschlauch

Nr. Bezeichnung €
06840 Schlauch 1/2" 13x19 mm 25 Meter 23,90

06841 Schlauch 1/2" 13x19 mm 50 Meter 43,90

06844 Schlauch 3/4" 19x26 mm 25 Meter 34,90

06845 Schlauch 3/4" 19x26 mm 50 Meter 68,90

06846 Schlauch 1" 25x33 mm 25 Meter 59,90

93262 Schlauch 1" 25x33 mm 50 Meter 114,90



Gartenschlauch Green Profi

- 5-lagiger Schlauch
- nicht zusammenrollender Schlauch, beständig gegen Knotenbildungen, die den Wasserstrom stauen
- Doppelgeflecht mit Kreuz- u. Trikotgewebe ATS2™
- die innere Schicht ist aus einem für Kontakt mit Lebensmitteln geeignetem Stoff ausgeführt
- UV-Strahlen- und Algenablagerungbeständig (innerhalb des Schlauchs)
- Cadmium-, Blei- u. Bariumfrei
- Berstdruck 30 bar
- Betriebstemperaturbereich von -20°C bis +60°C
- ausgezeichnete Benutzungseigenschaften
- langjährige Haltbarkeit bei bestimmungsgemäßer Nutzung



Nr. Bezeichnung €

60214 Gartenschlauch Green Profi 1/2" 25 m 29,90

60215 Gartenschlauch Green Profi 1/2" 50 m 58,90

60216 Gartenschlauch Green Profi 3/4" 25 m 54,00

60217 Gartenschlauch Green Profi 3/4" 50 m 105,00



Bewässerungssystem



Nr. Bezeichnung €
99635 Schnellkupplung 1/2" Cellfast 4,50
99636 Schnellkupplung 3/4" Cellfast 4,80

- * Das verlängerte Klemmenwerk ermöglicht eine präzise Schlauchverbindung
- * Das SAFETOUGH™ System garantiert einen sicheren Griff sowie einen bequemen Gebrauch und schützt vor Beschädigungen
- * Klemmelemente sind aus rostfreiem Stahl
- * PC/ABS-Kunststoff, drei Verschlüsse



99637 Schnellverbindungsstück-Stop 1/2" Cellfast 4,80
99638 Schnellverbindungsstück-Stop 3/4" Cellfast 5,20

- * Die innere Stopfunktion erlaubt es, den Sprenger auszutauschen oder die Bewässerung zu beenden, ohne die Wasserzufuhr zu schließen
- * Das verlängerte Klemmenwerk ermöglicht eine präzise Schlauchverbindung
- * Das SAFETOUGH™ System garantiert einen sicheren Griff sowie einen bequemen Gebrauch und schützt vor Beschädigungen
- * Klemmelemente sind aus rostfreiem Stahl
- * PC/ABS-Kunststoff, drei Verschlüsse



99639 Hahnstück 1/2" - 3/4" - 1" Cellfast 4,40

- * Universal-Anschluss mit Innengewinde
- * Für Wasserhahn mit 1/2, 3/4 und 1" Gewinde
- * Die ergonomische Form des Anschlusses ermöglicht ein schnelles und bequemes Anbringen an den Wasserhahn
- * Aus PC/ABS-Kunststoff



99640 Anschluss ERGO 1/2" - 5/8" Cellfast 2,40

99641 Anschluss ERGO 3/4" Cellfast 2,80

- * Anschluss mit Außengewinde für Wasserhähne mit Innengewinde
- * Einfach mit einem Schraubenschlüssel anzubringen

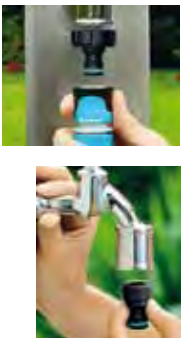

99644 Verbinder 1/2" - 1/2" Cellfast 4,40

99645 Verbinder 3/4" - 3/4" Cellfast 4,80

99642 Verbinder 3/4" - 1/2" Cellfast 4,80

- * Für eine dauerhafte Verbindung von zwei Schlauchenden mit gleichem oder mit unterschiedlichem Durchmesser
- * Das verlängerte Klemmenwerk ermöglicht eine präzise Schlauchverbindung
- * Die ergonomische Form ermöglicht einen sicheren Griff und eine bequeme Benutzung
- * PC/ABS-Kunststoff



Bewässerung



Nr. 99643 Bezeichnung Winkelhahnstück 1/2 - 3/4 - 1" Cellfast mit Innengewinde € 7,90

- * Universal Winkelhahnstück mit Innengewinde
- * Die ergonomische Form des Anschlusses ermöglicht ein schnelles und bequemes Anbringen an den Wasserhahn
- * Drehmöglichkeit 360° horizontal und 180° vertikal
- * für Wasserhahn mit 1/2", 3/4" und 1" Gewinde
- * ABS-Kunststoff



99646 Verbinder Cellfast € 2,80

- Schlauchkupplung für eine trennbare Verbindung von zwei Schlauchenden mit Steckverbinder 1/2" oder 3/4" Gewinde



99647 Y-Stück Cellfast € 3,90

- Schnellkupplungsstecker für eine trennbare Verbindung (Y-förmige Abzweigung) von drei Schlauchenden mit Steckverbinder 1/2" oder 3/4" Gewinde



99648 2-Wege-Verteiler Cellfast € 26,00

- * Neuer, ergonomischer Verteiler ermöglicht einen gleichzeitigen Anschluss von zwei Anlagen an einen Wasserhahn
- * Ventile mit gut lesbaren Bezeichnungen für das Öffnen und Schließen, die eine intuitive und fließende Regulierung des Wasserdurchflusses ermöglichen
- * Der Wasserfluss ist für jeden Eingang getrennt regulierbar
- * Anhand des Adapters lassen sich Schläuche mit verschiedenem Durchmesser mit dem Verteiler verbinden
- * für Wasserhähne mit 3/4" - und 1" Gewinde



99649 4-Wege Verteiler Cellfast € 24,30

- * Neuer, ergonomischer Verteiler ermöglicht einen gleichzeitigen Anschluss von vier Anlagen an einen Wasserhahn
- * Ventile mit gut lesbaren Bezeichnungen für das Öffnen und Schließen, die eine intuitive und fließende Regulierung des Wasserdurchflusses ermöglichen
- * Der Wasserfluss ist für jeden Eingang getrennt regulierbar
- * Anhand des Adapters lassen sich Schläuche mit verschiedenem Durchmesser mit dem Verteiler verbinden
- * für Wasserhähne mit 3/4" - und 1" Gewinde



Nr. 99650 Bezeichnung 2-Weg-Verteiler Cellfast € 7,90

- * Verbindet zwei verschiedene Größen von Gartenschläuchen mit einem Wasserhahn
- * Der Wasserdurchfluss lässt sich bei jedem Ausgang separat stufenlos regulieren und absperren
- * Anhand des Adapters lassen sich Schläuche mit verschiedenem Durchmesser mit dem Verteiler verbinden
- * Für Wasserhähne mit 3/4" - und 1" - Gewinde



99651 4-Weg Verteiler Cellfast € 16,60

- * Verbindet vier Gartenschläuche mit einem Wasserhahn
- * Der Wasserdurchfluss lässt sich separat für den Ausgang stufenlos regulieren u. absperren
- * Individuell regulier- und absperbar
- * Anhand des Adapters lassen sich Schläuche mit verschiedenem Durchmesser mit dem Verteiler verbinden
- * Für Wasserhähne mit 3/4" - und 1" - Gewinde



99652 Spritzdüse Cellfast € 7,40

- * Hochklassiger, ergonomischer Sprenger mit stufenloser Einstellung des Wasserstrahls
- * Gut lesbare Markierungen erleichtern die Einstellung eines entsprechenden Wasserstrahls - vom starken Punktstrom bis zum leichten Dunst
- * Das SAFETOUCH™ System garantiert einen sicheren Griff sowie einen bequemen Gebrauch und schützt vor Beschädigungen

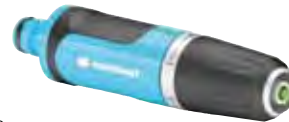

99653 Spritzpistole Cellfast € 17,40

- * Hochklassiger, ergonomischer Pistolensprenger mit stufenloser Einstellung des Wasserstrahls
- * Die gut lesbaren Markierungen erleichtern die Einstellung eines entsprechenden Wasserstrahls - vom starken Punktstrom bis hin zum leichten Dunst
- * Intuitive Einstellung des Wasserstrahls das SAFETOUCH™ System garantiert einen sicheren Griff sowie einen bequemen Gebrauch und schützt vor Beschädigungen
- * Das HANG UP™ System ermöglicht den Sprenger an einem beliebigen Ort abzuhängen



Bewässerung



Nr.	Bezeichnung	€
99654	Satz ERGO mit Spritze 1/2" Cellfast	16,80
99655	Satz ERGO mit Spritze 3/4" Cellfast	17,40

- * Hochklassiger, kompletter Satz ERGO mit einfachem Sprenger und Zubehör:
- * Schnellverbindungsstück - Stop,
- * Schnellverbindungsstück - Durchlauf,
- * Universal-Anschluss mit Innengewinde



99657	Regulierbare Lanze ERGO Cellfast	27,70
-------	----------------------------------	-------

- * Hochklassige, ergonomische Multifunktionslanze mit regulierbarer Neigung des Kopfes im Bereich 0-180°
- * Aufhängeöse erleichtert Aufbewahrung
- * Stufenlose Funktionsregulierung
- * Gut lesbare Markierungen erleichtern die Wahl eines entsprechenden Wasserstrahls - vom starken Punktstrom über leichten Dunst bis hin zur starken und leichten Dusche
- * Intuitive Einstellung des Wasserstrahls
- * Das SAFETOUGH™ System garantiert einen sicheren Griff, sowie einen bequemen Gebrauch und schützt vor Beschädigungen



99658	Gartendusche ERGO Cellfast	31,50
-------	----------------------------	-------

- * Flüssige Einstellung des Wasserstrahls und der gewünschten Strahlstärke
- * Die gut lesbaren Markierungen erleichtern die Wahl eines entsprechenden Wasserstrahls vom starken Punktstrom über leichten Dunst bis hin zur starken und leichten Dusche
- * Das SAFETOUGH™ System garantiert einen sicheren Griff sowie einen bequemen Gebrauch und schützt vor Beschädigungen
- * Der Erdspieß ermöglicht eine einfache Aufstellung und eine schnelle Änderung des Aufstellungsortes
- * Hergestellt aus leichtem und korrosionsbeständigem Aluminium



Nr.	Bezeichnung	€
99659	Standfuß ERGO Cellfast	24,90

- * Standfuß ERGO ermöglicht die Aufstellung der Dusche an einem beliebigen Ort ohne den Spieß in den Boden hineinschlagen zu müssen
- * Füße gefertigt aus leichtem und korrosionsbeständigem Aluminium



99656	Teleskopische Lanze IDEAL Cellfast	24,80
-------	------------------------------------	-------

- * Ausziehende 6-Funktion-Lanze zum Gießen
- * Aus Aluminium und Kunststoffen hoher Qualität
- * Stufenregelung des Wasserstrahls in 6 verschiedenen Positionen
- * Die Verlängerung der Lanze lässt Pflanzen in den unzugänglichsten Plätzen gießen
- * Einhandregelung des Wasserstrahls
- * Sprengerende regulierbar um 180°
- * Dank dem Griff zum Aufhängen kann die Lanze auch als Gartendusche dienen



99660	Sprenger ERGO Cellfast	10,95
-------	------------------------	-------

- * Hochklassiger, ergonomischer Sprenger mit stufenloser Einstellung des Wasserstrahls
- * Die gut lesbaren Markierungen erleichtern die Einstellung eines entsprechenden Wasserstrahls - vom starken Punktstrom über leichten Dunst bis hin zur starken und leichten Dusche
- * Das SAFETOUGH™ System garantiert einen sicheren Griff sowie einen bequemen Gebrauch und schützt vor Beschädigungen



99661	Pistolsprenger 4-funkt. ERGO Cellfast	19,95
-------	---------------------------------------	-------

- * Hochklassiger, ergonomischer multifunktionaler Pistolsprenger mit stufenloser Einstellung des Wasserstrahls
- * Gut lesbare Markierungen erleichtern die Wahl eines entsprechenden Wasserstrahls - vom starken Punktstrom über leichten Dunst bis hin zur starken und leichten Dusche
- * Intuitive Einstellung des Wasserstrahls
- * Das SAFETOUGH™ System garantiert einen sicheren Griff sowie einen bequemen Gebrauch und schützt vor Beschädigungen
- * Das HANG UP™ System ermöglicht den Sprenger an einem beliebigen Ort abzuhängen



Bewässerung



Nr. Bezeichnung €
 99662 4-Funkt.-Pistolsprenger ERGO Cellfast 22,30

- * Hochklassiger, ergonomischer 4-Funktions-Pistolsprenger stufenweise regulierbar
- * Gut lesbare Markierungen erleichtern die Wahl eines Wasserstrahls zwischen Duschstrahl, Perlstrahl, Punktstrahl oder Flachstrahl
- * Intuitive Einstellung des Wasserstrahls
- * Das SAFETOUCH™ System garantiert einen sicheren Griff sowie einen bequemen Gebrauch und schützt vor Beschädigungen
- * Das HANG UP™ System ermöglicht den Sprenger an einem beliebigen Ort abzuhängen



99663 Schlauchwagen kpl. Cellfast 25 m 98,00

- enthält:
- * Gartenschlauchwagen DISCOVER
 - * Gartenschlauch ORIGINALFLEX 1/2"
 - * Einfacher multifunktionaler Sprenger ERGO
 - * Schnellverbindungsstück - Stop ERGO 1/2"
 - * Schnellverbindungsstück - Durchlauf ERGO 1/2"
 - * Anschlussgarnitur ORIGINALFLEX



99664 Anschlussgarnitur 1/2" 1,5 m Cellfast 8,60

- * Die Anschlussgarnitur dient zum Anschluss eines Schlauchwagens oder auch eines Schlauchständers an den Wasserhahn
- * Komplett bestückt mit 1,5 m Schlauch, Wasserhahnanschluss, Schnellverbindungsstück - Durchlauf und Stop



Nr. Bezeichnung €
 99665 Wandschlauchhalter Cellfast 3,60

- * Handlicher Halter für Schlauch
 - * Kapazität für Gartenschlauch bis 25/30 m Länge
 - * Mit Haltevorrichtung für Sprenger
- Größe:
 B 243 mm,
 H 162 mm,
 T 155 mm



99666 Metallschlauchwagen EXPLORER 50m, 1/2" Cellfast 99,00

- * Aus hochwertigem Stahl und Aluminium
- * Leichtes Ab- und Aufrollen des Schlauchs ohne Abknicken
- * Ergonomische und klappbare Handkurbel
- * große Räder und breiter Radstand sorgen für eine einfache und stabile Führung
- * die Konstruktion des Drehgestells ermöglicht einen einfachen Transport und Lagerung von langen Abschnitten eines Schlauchs
- * höhenverstellbarer Griff
- * bequemer und rutschfester Gummigriff
- * hineinschlagende Standfüße machen den Schlauchwagen während des Entrollens vom Schlauch stabil



99667 Pendelsprenger OPTI Cellfast 35,20

- * Pendelsprenger aus Aluminium und Kunststoffen hoher Qualität
- * Mit 20 Auslaufdüsen ausgestattet, davon 6 konfigurierbar, mit der Möglichkeit zur An- und Ausschaltung
- * Flüssige Sektorregelung des Bewässerungsbereiches und ein bequemer Mechanismus für die Regulierung des Bewässerungsbereiches
- * Die maximale Bewässerungsfläche beträgt 263 m²



99668 Drehsprenger ERGO TT Cellfast 22,20

- * Ergonomischer Drehsprenger ERGO mit Dreieckfuß
- * Dreiarmig, 12 Auslauföffnungen
- * Die maximale Bewässerungsfläche beträgt 200 m²
- * Gleichmäßige Bewässerung dank präziser Verteilung der Auslaufdüsen
- * Gut lesbare Markierungen erleichtern eine genaue Einstellung der Drehgeschwindigkeit und der Bewässerungsfläche
- * Die ausklappbaren Erdspieße dienen zur Festigung des Sprengers während des Betriebs



Bewässerung



Nr. Bezeichnung

99669 Drehsprenger ERGO SZ Cellfast

€

18,80

- * Ergonomischer Drehsprenger ERGO auf Erdspeiß
- * Dreiarstig, 12 Auslauföffnungen
- * Die maximale Bewässerungsfläche beträgt 200 m²
- * Gleichmäßige Bewässerung dank präziser Verteilung der Auslaufdüsen
- * Gut lesbare Markierungen erleichtern eine genaue Einstellung der Drehgeschwindigkeit und der Bewässerungsfläche



99670 PULSIONSSPRENGER - LUX Cellfast 23,30

- * Professioneller Metallpulsationssprenger auf Erdspeiß
- * Basis mit zusätzlichen Schenkeln, die das Kippen des Sprengers verhindern und höchste Stabilität während der Bewässerung garantieren
- * Sektorenstufenregelung von 20 bis 360°
- * Die maximale Bewässerungsfläche beträgt 530 m²
- * Es besteht die Möglichkeit den Sprenger an eine Sprengeranlage anzuschließen



99671 Multi sz Sektorensprenger Cellfast

19,30

- * 4-Funktionen-Sprenger
- * Aus Kunststoffen hoher Qualität auf Erdspeiß Basis
- * Stufenregelung des Wasserstrahls in 4 Stufen
- * Sektorstufenregelung von 20° bis 360°
- * Die Bewässerungsfläche kann mittels eines beweglichen Sprengerkopfes reguliert werden
- * Die maximale Bewässerungsfläche beträgt 346 m²
- * Es besteht die Möglichkeit den Sprenger an eine Sprengeranlage anzuschließen



99672 Oszillationsprenger – Economic Cellfast

11,40

- * Oszillationsprenger aus Kunststoffen hoher Qualität
- * Besitzt 15 Auslaufdüsen
- * Flüssige Regulierung der Bewässerungsfläche
- * Die maximale Bewässerungsfläche beträgt 255 m²

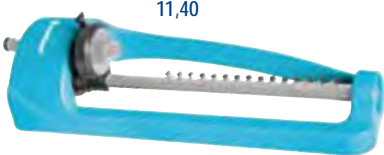

Nr. Bezeichnung

€

99673 Bewässerungsuhr IDEAL Cellfast

14,90

- * Uhr mit automatischem Schalter
- * Aus hochwertigem Kunststoff
- * Manuelle Einstellung der Bewässerungszeit - max. 120 Minuten



99674 Bewässerungscomputer Cellfast

77,90

- * Bedienteil mit großem und übersichtlichem Display
- * Flexibilität der Bewässerungssteuerung - Startzeit und Bewässerungsdauer für jeden Wochentag individuell einstellbar
- * Manuelle oder einstellbare Start - Stop - Automatik
- * Die Batteriezustandsanzeige zeigt den Energiezustand der Batterie
- * Möglichkeit zwei Bewässerungszyklen pro Tag einzustellen
- * Bewässerungsdauer von einer Minute bis zu 99 Minuten
- * Individuelle Auswahl der Bewässerungstage für Bewässerung je nach Bedarf



Bewässerung für Großmengen

Nr. Bezeichnung

€

99714 Schnellkupplung 1" Cellfast Idealline

5,20

- * Für eine präzise Schlauchverbindung
- * Sicherer Griff und bequeme Handhabung dank SAFETOUCH-System
- * 3 Verschlusskrallen
- * Aus rostfreiem Edelstahl, ABS-Kunststoff



99715 Anschlussstück 1" Cellfast Idealline

3,20

- * mit Innengewinde für Wasserhähne
- * mit Außengewinde



99716 Spritzdüse 1" Cellfast Idealline

7,80

- * Handlicher Sprenger mit stufenloser Regulierung des Wasserstrahls vom starken Punktstrom bis zu leichtem Dunst



Bewässerung

Schlauchanschlüsse

Nr.	Bezeichnung	€
80784	Schlauchanschluss 1/2"	1,30
80786	Schlauchanschluss 3/4"	1,60
80785	Schlauchanschluss 1/2" „Stop“	1,40
80787	Schlauchanschluss 3/4" „Stop“	2,40
64901	Schnellkuppler m. Gewinde IG1/2" u.3/4"	0,90
64900	Schnellkuppler mit Gewinde IG 3/4"	0,70
64902	Schnellkuppler mit Gewinde IG 1"	1,60
64909	Schlauchverbinder 1/2" 12-15 mm mit Wasserstop	1,00
64910	Schlauchverbinder 3/4" 19 mm mit Wasserstop	1,35
64911	Kupplungsverbinder	0,80
64912	Kupplungsverbinder 3-fach	1,00
64913	Schnellkuppler mit Gewinde AG 3/4"	0,70
64903	Verteiler 2-fach abschaltbar 1/2" - 3/4"	8,90
AR3082130	Wasseranschluss mit Filter	12,90



Spritzpistolen

Nr.	Bezeichnung	€
64924	Spritzpistole	12,90
64927	Spritzpistole mit Sprühstrahl 9-fach einstellbar	10,90
64922	Spritzpistolenset mit Sprühstrahl einstellbar	6,90
64918	Spritzdüse einstellbar 12l/min Anschluss 17 mm	1,40
64916	Spritzdüse einstellbar 20l/min Anschluss 22 mm	2,20
92492	Wasserschlauchanschluss für Schneidwerkzeug Ø = 19 mm	7,90



Schlauchaufroller

- für Garten- oder Landwirtschaftsarbeiten
- **Robustes und voll geschlossenes** Kunststoffgehäuse garantiert eine lange Lebensdauer des Schlauchs selbst bei widrigsten Wetterumständen
- **Manuelles und einfaches** Schlauchaufrollen durch die integrierte Spulvorrichtung
- **Schwenkbarer Montagebügel** zum Befestigen des Schlauchaufrollers
- **inkl. 10 oder 20 m** Wasserschlauch mit einstellbarer Spritzdüse und Qualitäts-PVC Schlauch für die Wasserzuführung

Nr.	Bezeichnung	€
80719	Schlauchaufroller Profi 10 m, 1/2"	59,90
96605	Schlauchaufroller Profi 20 m, 1/2"	89,90



64942	Schlauchhalter Kunststoff für 50 m 1/2" und 3/4" 20 m Schlauch	4,90
-------	--	------



64939	Schlauchwagen für 60 m 1/2" Schlauch	29,90
-------	--------------------------------------	-------



64941	Schlauchhaspel für 60 m 1/2" Schlauch	20,90
-------	---------------------------------------	-------



Beregner

Nr.	Bezeichnung	€
64929	Kreisregner Sprühkreis 25 m	17,90
64933	Kreisregnerkopf Messing AG 1/2"	28,90
64934	Kreisregnerkopf Kunststoff AG 1/2"	4,50
64932	Kreisregner	3,20



Rohrfitting für die Wasserleitung Temperguss verzinkt

Muffen verzinkt

Nr.	Bezeichnung	IG 2	IG 3	€
55100	Muffe	1/2"	1/2"	1,30
55101	Muffe	3/4"	3/4"	1,60
55102	Muffe	1"	1"	2,10



Doppelnippel verzinkt

Nr.	Bezeichnung	AG 1	AG 2	€
55108	Doppelnippel	1/2"	1/2"	1,40
55109	Doppelnippel	3/4"	3/4"	1,60
55110	Doppelnippel	1"	1"	2,20



Knie 90° verzinkt

Nr.	Bezeichnung	IG 2	IG 3	€
55116	Knie 90°	1/2"	1/2"	1,60
55117	Knie 90°	3/4"	3/4"	1,90
55118	Knie 90°	1"	1"	2,70



Knie 90° verzinkt

Nr.	Bezeichnung	AG 1	IG 2	€
55124	Knie 90°	1/2"	1/2"	1,80
55125	Knie 90°	3/4"	3/4"	1,95
55126	Knie 90°	1"	1"	2,95



Bogen 45° verzinkt

Nr.	Bezeichnung	IG 2	IG 3	€
55132	Bogen 45°	1/2"	1/2"	3,10
55133	Bogen 45°	3/4"	3/4"	4,90
55134	Bogen 45°	1"	1"	5,50



Bogen 45° verzinkt

Nr.	Bezeichnung	AG 1	IG 2	€
55140	Bogen 45°	1/2"	1/2"	2,95
55141	Bogen 45°	3/4"	3/4"	3,90
55142	Bogen 45°	1"	1"	5,30



T-Stück verzinkt

Nr.	Bezeichnung	IG 1	IG 2	IG 3	€
55148	T-Stück	1/2"	1/2"	1/2"	1,70
55149	T-Stück	3/4"	3/4"	3/4"	2,40
55150	T-Stück	1"	1"	1"	3,60



Stopfen verzinkt

Nr.	Bezeichnung	AG 1	€
55164	Stopfen	1/2"	1,10
55165	Stopfen	3/4"	1,30
55166	Stopfen	1"	1,60



Dichtung

Nr.	Bezeichnung	€
55209	Neo-Fermit Dichtungspaste	6,50
55210	Hanfzopf 200 g	3,80



88960 Rohrgewindedichtung 50 ml niedrigfest **10,90**

88959 Rohrgewindedichtung 250 ml niedrigfest **31,90**
max. Gewindegröße M80 (R3*)
• temperaturbeständig von -55 bis + 200°C
• sofortige Dichtwirkung bei niedrigem Druck



88952 Gewinde-Dichtfaden 175 m **19,90**

Ein patentierter Gewindedichtfaden aus 100 % PTFE, dichtet nahezu alle Metall- und Kunststoffgewinde dauerhaft und sicher ab. silicofrei



Reduzierung verzinkt

Nr.	Bezeichnung	AG 1	IG 1	€
55172	Reduzierung	1/2"	3/8"	1,30
55173	Reduzierung	3/4"	1/2"	1,40
55174	Reduzierung	1"	1/2"	1,70
55175	Reduzierung	1"	3/4"	2,20



Kappe verzinkt

Nr.	Bezeichnung	IG 1	€
55181	Kappe	1/2"	1,40
55182	Kappe	3/4"	1,50
55183	Kappe	1"	1,80



Reduzierdoppelnippel verzinkt

Nr.	Bezeichnung	IG 1	IG 2	€
55189	Reduzierdoppelnippel	3/4"	1/2"	2,50
55190	Reduzierdoppelnippel	1"	1/2"	2,90
55191	Reduzierdoppelnippel	1"	3/4"	2,80
55192	Reduzierdoppelnippel	5/4"	1"	4,30



Holländer verzinkt, konisch dichtend

Nr.	Bezeichnung	IG 1	IG 2	€
55198	Holländer	1/2"	1/2"	5,50
55199	Holländer	3/4"	3/4"	5,80
55200	Holländer	1"	1"	7,20
55206	Holländer	1/2"	1/2"	5,20
55207	Holländer	3/4"	3/4"	5,95
55208	Holländer	1"	1"	7,90
55211	Holländerdichtung 1/2"			0,85
55212	Holländerdichtung 3/4"			1,00
55213	Holländerdichtung 1"			1,50



Rohrnippel verzinkt

Nr.	Bezeichnung	AG 1	AG 2	Länge	€
55214	Rohrnippel	1/2"	1/2"	40 mm	1,10
55215	Rohrnippel	1/2"	1/2"	50 mm	1,30
55216	Rohrnippel	1/2"	1/2"	100 mm	1,60
55224	Rohr	1/2"	1/2"	2 m	21,90
55217	Rohrnippel	3/4"	3/4"	40 mm	1,30
55218	Rohrnippel	3/4"	3/4"	60 mm	1,40
55219	Rohrnippel	3/4"	3/4"	100 mm	1,60
55223	Rohr	3/4"	3/4"	2 m	22,90
55220	Rohrnippel	1"	1"	40 mm	1,50
55221	Rohrnippel	1"	1"	60 mm	1,60
55222	Rohrnippel	1"	1"	100 mm	1,90



Rohrschelle mit Gewinde M8+M10

Nr.	Bezeichnung	€
55228	Rohrschelle für 1/2" Rohr	1,50
55229	Rohrschelle für 3/4" Rohr	1,60
55230	Rohrschelle für 1" Rohr	1,70
55250	Stockschraube M8x50	0,30
55251	Stockschraube M8x80	0,30
55252	Stockschraube M8x100	0,40
55255	Stockschraube M10x80	0,50
55256	Stockschraube M10x100	0,60



Rohrschelle

Nr.	Bezeichnung	€
55240	Rohrschelle 1/2" für Rohr	1,10
55241	Rohrschelle 3/4" für Rohr	1,10
55242	Rohrschelle 1" für Rohr	1,20



Kugelhahn

Nr.	Bezeichnung	€
03329	Kugelhahn 2 x IG 1/4"	5,30
03333	Kugelhahn 2 x IG 3/8"	4,90
03334	Kugelhahn 2 x IG 1/2"	5,40
03335	Kugelhahn 2 x IG 3/4"	7,60
03336	Kugelhahn 2 x IG 1"	10,90
03338	Kugelhahn 2 x IG 1 1/2"	24,90
03337	Kugelhahn 2 x IG 1 1/4"	18,90
03339	Kugelhahn 2 x IG 2"	39,50
03409	Kugelhahn 1 x IG, 1xAG 1/2"	5,60
03407	Kugelhahn 1 x IG, 1xAG 3/4"	10,50
03408	Kugelhahn 1 x IG, 1xAG 1"	14,90



Räder und Rollen

Kugelwasserhahn

Nr.	Bezeichnung	€
84618	Auslaufhahn 1/2"	7,50
84619	Auslaufhahn 3/4"	10,90

03340	Kugelwasserhahn 1/2"	4,95
03328	Kugelwasserhahn 3/4"	5,95
03350	Kugelwasserhahn 1"	14,45

60592	Kugelwasserhahn schwere Ausführung 1/2"	9,90
60593	Kugelwasserhahn schwere Ausführung 3/4"	13,20
60594	Kugelwasserhahn schwere Ausführung 1"	19,90

60595	Kugelwasserhahn frostsicher 1/2"	11,00
-------	----------------------------------	-------

60596	Kugelwasserhahn frostsicher abschließbar 1/2"	12,90
-------	---	-------

84620	Oberteil mit Knebel 1/2"	11,90
84621	Oberteil mit Knebel 3/4"	16,90

60597	Auslaufkugelhahn 3/8" aus Nirostahl mit Abfüllungsdüse Nirostahlhebel	17,00
60598	Auslaufkugelhahn 1/2" aus Nirostahl mit Abfüllungsdüse Nirostahlhebel	17,00
60599	Auslaufkugelhahn 3/4" aus Nirostahl mit Abfüllungsdüse Nirostahlhebel	23,00
60600	Auslaufkugelhahn 1" aus Nirostahl mit Abfüllungsdüse Nirostahlhebel	28,00

Klobenrad

Nr.	Bezeichnung	Ø	€
59298	Klobenrad	145 mm	13,50
59299	Klobenrad	195 mm	24,90

Bügelseilrolle

Nr.	Bezeichnung	Belastung max.	D mm	max. Seil-Ø mm	Rollenbreite mm	Gesamthöhe mm	€
76750	Bügelseilrolle	18 kg	40	9	14	78	9,50
76751	Bügelseilrolle	22 kg	50	10	15,5	94	12,90
76752	Bügelseilrolle	22 kg	60	11	18,5	104	13,90

Aufzugsrolle

Nr.	Bezeichnung	Belastung max.	D mm	max. Seil-Ø mm	M mm	Gesamthöhe mm	€
76753	Aufzugsrolle	135 kg	140	17	M16	212	69,90

Vogelrolle mit Holzschraube

Nr.	Bezeichnung	Belastung max.	D mm	max. Seil-Ø mm	e mm	n mm	€
76754	Vogelrolle	18 kg	40	6	11,5	96	7,90
76755	Vogelrolle	22 kg	50	6	12	113	14,95
76756	Vogelrolle	22 kg	60	8	12	118	9,50

Stehrolle mit Längsplatte

Nr.	Bezeichnung	Belastung max.	D mm	max. Seil-Ø mm	K mm	H mm	€
76757	Stehrolle	10 kg	40	6	42	56	8,90
76758	Stehrolle	18 kg	50	6	42	78	9,90

Stehrolle mit Querplatte

Nr.	Bezeichnung	Belastung max.	D mm	max. Seil-Ø mm	K mm	H mm	€
76759	Stehrolle	10 kg	40	6	42	56	8,90
76760	Stehrolle	18 kg	50	6	42	78	9,90

Blockseilrolle

einrollig mit Öse

Nr.	Bezeichnung	Ø mm	max. Seil-Ø mm	max. Beanspruch. kg	€
50322	Blockseilrolle	25	7	450 kg	5,90
50323	Blockseilrolle	40	9	500 kg	10,50

Doppelseilrolle

Nr.	Bezeichnung	max. Seil-Ø mm	max. Beanspruch. kg	€
77821	Doppelseilrolle m. Öse	7 mm	400 kg	8,90

Räder und Rollen

Seilrollen Kunststoff

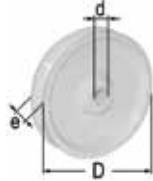

Nr.	Bezeichnung	Belastung max.	D mm	max. Seil-Ø mm	d mm	e mm	€
76761	Seilrollen Kunststoff	50 kg	65	8	8	12	2,90
76762	Seilrollen Kunststoff	120 kg	80	13	12	12	5,80
76763	Seilrollen Kunststoff	130 kg	90	10	10	18	5,80

Seilrollen Kunststoff mit Kugellager



Nr.	Bezeichnung	Belastung max.	D mm	max. Seil-Ø mm	e mm	€
76764	Seilrollen Kunststoff	50 kg	50	4	13	10,50
76765	Seilrollen Kunststoff	81 kg	65	5	13	9,90
76766	Seilrollen Kunststoff	85 kg	80	4	13	12,50

Umlenkrollen aus Stahl mit gebrauchten Kugellagern

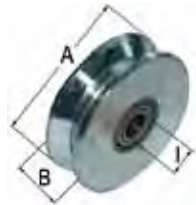

Nr.	Bezeichnung	€
59200	Rolle A = 48 mm B = 22 mm l = 8 mm	7,20
59201	Rolle A = 61 mm B = 28 mm l = 9 mm	8,90
59202	Rolle A = 71 mm B = 28 mm l = 15 mm	10,90
59203	Rolle A = 79 mm B = 28 mm l = 15 mm	11,90
59204	Rolle A = 89 mm B = 29 mm l = 15 mm	12,90
59205	Rolle A = 99 mm B = 29 mm l = 15 mm	15,90

Schiebetürrollen



Nr.	Bezeichnung	Länge	Rollen Ø	Belastung max. kg	€
77403	Schiebetorrollen	265	60	30	17,90
54878	Schiebetorrollen	315	75	35	24,90
54879	Schiebetorrollen	400	90	50	27,90
54880	Schiebetorrollen	465	105	75	31,90
77404	Schiebetorrollen	535	120	100	38,90
77405	Schiebetorrollen	600	140	130	51,90
77406	Schiebetorrollen	615	160	175	61,90

Schiebetürrollen lose



Nr.	Bezeichnung	DM	d	Breite Nabe mm	€
77407	Schiebetorrollen lose	60	6	22	11,50
54881	Schiebetorrollen lose	75	8	28	13,50
54882	Schiebetorrollen lose	90	8	32	15,90
54883	Schiebetorrollen lose	105	10	34	17,90
77408	Schiebetorrollen lose	120	12	39	21,90
77409	Schiebetorrollen lose	140	12	47	28,90
77410	Schiebetorrollen lose	160	12	47	34,90

Bandrollen

aus gezogenem Stahl-Vollprofil mit Messing bzw. Edelstahl-Zwischenring.
Vorteil: Kein Zusammenziehen beim Schweißen, daher große Genauigkeit.

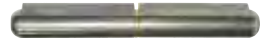

Nr.	Bezeichnung	€
97162	Bandrolle L = 60, Ø = 10, Stift = 6 mm	2,60
97163	Bandrolle L = 80, Ø = 13, Stift = 8 mm	3,40
97164	Bandrolle L = 100, Ø = 16, Stift = 10 mm	5,40
97165	Bandrolle L = 118, Ø = 16, Stift = 11 mm	5,90
97166	Bandrolle L = 134, Ø = 18, Stift = 12 mm	9,50
97167	Bandrolle L = 150, Ø = 20, Stift = 13 mm	11,90
97168	Bandrolle L = 180, Ø = 20, Stift = 14 mm	13,50
97169	Bandrolle L = 200, Ø = 23, Stift = 16 mm	23,50

Torhaken zum Anschweißen

Nr.	Bezeichnung	€
54850	Torhaken Bolzen 19 mm	8,90
54851	Torhaken Bolzen 22 mm	9,50



zum Anschrauben, verzinkt

54854	Torhaken Bolzen 19 mm Platte 102 x 102 mm 4 Löcher	15,90
54855	Torhaken Bolzen 22 mm Platte 102 x 102 mm 4 Löcher	16,90



Scharnierösen zum Anschweißen

Nr.	Bezeichnung	€
54858	Scharnierösen Bohrung 19	4,90
54859	Scharnierösen Bohrung 22	4,90



Torhaken verzinkt

Nr.	Bezeichnung	€
54862	Torhaken mit Maueranker Bolzen 19 mm	10,90



Scharnieröse

Nr.	Bezeichnung	€
54863	Scharnieröse Länge 102 mm Gewinde M 20 x 64	9,90
54864	Scharnieröse Länge 152 mm Gewinde M 20 x 64	12,90



mit Gewinde, verzinkt

Nr.	Bezeichnung	€
54856	Torhaken 330 mm rund	14,50
54857	Torhaken 288 mm vierkant 19 Bolzen 19 mm	15,90



Torbeschläge

Schiebetür-Röhrenlaufwerke

1. Laufschiene
2. Befestigungsmuffe
3. Stopper
4. Rollapparat
5. Anschraubplatte
6. Wandtürstopper
7. Führungsrolle

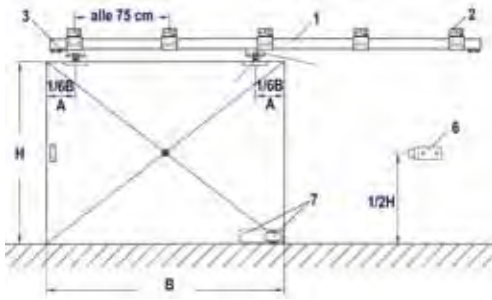

B = Torbreite H = Torhöhe

Anbringen der Rollapparate (Beispiel):

Torbreite 300 cm - Berechnung (B/6) $300 : 6 = 50$ cm - daher 50 cm vom Torrand

Muffenberechnung (Beispiel):

Laufschielenlänge 600 cm - Berechnung $600 : 75 = 8$
+ 1 Muffe am Anfang
ergibt 9 Muffen

Erhältlich in zwei Spurgrößen:

S30: für kleine bis mittelschwere Tore bis 180 kg

S40: für mittlere bis große Tore bis 400 kg

Maß	S30	S40
a mm	35	43,5
b mm	40	48,5
c mm	10	15
s mm	2,8	3,2
max. Torgewicht kg	180	400

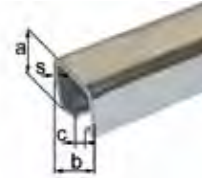

Nr.	Bezeichnung	Pos Nr.	€
78802	Laufschiene S30 Länge 2 m	1	34,90
91122	Laufschiene S30 Länge 6 m	1	72,90
78803	Laufschiene S40 Länge 2 m	1	44,90
91123	Laufschiene S40 Länge 6 m	1	108,90
78804	Verbindungsmaffe S30		12,90
78805	Verbindungsmaffe S40		16,50
78806	Rollapparat S30 doppelt	4	26,90
78807	Rollapparat S40 doppelt	4	34,90
78808	Rollapparat S30 einfach	4	17,00
78809	Rollapparat S40 einfach	4	24,90
78810	Anschraubplatte S30	5	6,90
78811	Anschraubplatte S40	5	6,90
78812	Muffe höhenverstellbar S30	2	9,50
78813	Muffe höhenverstellbar S40	2	12,50
78814	Muffe S30 zum Anschweißen	2	5,70
78815	Muffe S40 zum Anschweißen	2	7,60



Nr.	Bezeichnung	Pos. Nr.	€
78816	Muffe S30 für Deckenmontage	2	9,60
78817	Muffe S40 für Deckenmontage	2	11,40
78818	Muffe S30 für Wandmontage	2	8,90
78819	Muffe S40 für Wandmontage	2	11,80
78820	Muffe doppelt S30 für Deckenmontage	2	27,90
78821	Muffe doppelt S40 für Deckenmontage	2	37,90
78822	Muffe doppelt S30 für Wandmontage	2	27,90
78823	Muffe doppelt S40 für Wandmontage	2	37,90

78824	Wandwinkel S30/S40 für 1 Muffe Länge 60 mm		16,50
78825	Wandwinkel S30/S40 für 2 Muffen Länge 145 mm		24,90

78826	Doppelschienträger S30/S40		18,90
-------	-------------------------------	--	-------

78827	Schiene- Türstopper S30 zum Klemmen in die Laufschiene	3	10,90
-------	--	---	-------

78828	Schiene- Türstopper S40 zum Klemmen in die Laufschiene	3	12,90
-------	--	---	-------

78829	Wand-Türstopper mit 3 Löcher 10 mm	6	24,90
-------	---------------------------------------	---	-------

Führungsrollen lose

Nr.	Bezeichnung	Ø mm	Befestigung	€
77411	Führungsrolle auf Platte	24	100x25	8,50
77412	Führungsrolle Polyamid	48	M20	20,90
77413	Führungsrolle	24	M14	8,90



Holzverbinder

Kreuzgehänge



Nr.	Bezeichnung	Band	Klappe	Länge ab Rolle	€
77393	Kreuzgehänge	36 x 2,75	92 x 52	250	3,30
54866	Kreuzgehänge	36 x 2,75	92 x 52	400	4,50
54867	Kreuzgehänge	40 x 4	110 x 75	500	8,00
54868	Kreuzgehänge	40 x 4	110 x 75	600	8,56

Ladenbänder



Nr.	Bezeichnung	Band	Dornstärke	Länge ab Rolle	€
77372	Ladenband	40 x 4,5	13	400	4,70
77373	Ladenband	40 x 4,5	13	500	5,20
77374	Ladenband	40 x 4,5	13	600	6,20
77375	Ladenband	40 x 4,5	13	700	7,40
77376	Ladenband	40 x 4,5	13	800	8,80
77377	Ladenband	45 x 5,5	16	700	9,80
77378	Ladenband	45 x 5,5	16	800	10,90
77379	Ladenband	60 x 8	20	1000	32,90
77380	Ladenband	60 x 8	20	1200	38,90

Kloben



Nr.	Bezeichnung	Platte	Dornstärke	Abstand Dorn-Platte	€
77381	Kloben	98 x 40	13	18	2,50
77382	Kloben	112 x 40	16	20	3,50
77383	Kloben	175 x 60	20	25	10,90
77384	Kloben	98 x 40	13	30	2,60
77385	Kloben	112 x 40	16	30	3,90
77386	Kloben	175 x 60	20	40	10,90

Kloben zum Einmauern



Nr.	Bezeichnung	Dornstärke	Länge ab Rolle	€
77388	Kloben zum Einmauern	20	140	6,90
77389	Kloben zum Einmauern	16	210	5,60
77390	Kloben zum Einmauern	20	210	10,90

Kloben mit Holzgewinde



Nr.	Bezeichnung	Dornstärke	Länge ab Rolle	€
77391	Kloben mit Holzgewinde	13	110	5,80
77392	Kloben mit Holzgewinde	16	145	8,80

Kistenbänder



Nr.	Bezeichnung	Länge gestreckt	Material	€
77399	Kistenband	120	35 x 2	1,80
77400	Kistenband	140	35 x 2	1,90
77401	Kistenband	160	35 x 2	2,10
77402	Kistenband	Neu! 180	35 x 2	2,20

Gartentorfall

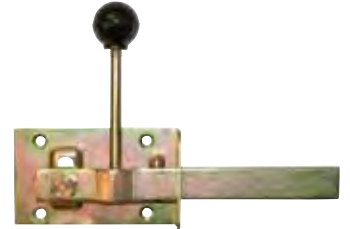

Nr.	Bezeichnung	Platte	Hebelhöhe	€
77395	Gartentorfall	100x60	140	7,90

Doppeltor-Überwurf



Nr.	Bezeichnung	Platte	€
77397	Doppeltor-Überwurf	170 x 70 x 2,5 430 x 70	13,90

Verschlusschieber



Nr.	Bezeichnung	Ø	Länge ab Rolle	€
77398	Verschlusschieber	16	400	11,90

Federverschluss

fixierbar

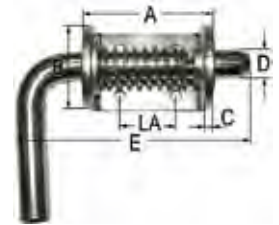

Nr.	Bezeichnung	Ø	A x B x C	E	LA	€
74896	Verschluss	12,7	76x45x4	135	38x32	4,20
86869	Verschluss	12,0	75x40x4	152	40x26	3,90
61181	Verschluss	12	120x40x5	220	84x22	5,90
61182	Verschluss	Neu! 16	130x50x5	250	98x30	7,80
78173	Verschluss	12,7	74x40x5	165	42x30	5,90
78174	Verschluss	12,7	118x40x5	230	85x21	9,90
78175	Verschluss	19	140x40x5	270	95x29	11,90
74897	Verschluss	19	80x52x6	150	38x32	8,90

Verbindungsblech Set

180 teilig

Nr.	Bezeichnung	€
93607	Verbindungsblech Set 180-tlg.	11,90

beinhaltet folgende 2 mm starke, gelochte und verzinkte Verbindungsbleche:

- je 4 gerade Platten: 40 x 15 mm, 80 x 15 mm
- je 4 abgewinkelte Platten: 25 x 25 x 16 mm, 40 x 40 x 16 mm, 60 x 60 x 16 mm, 75 x 75 x 16 mm
- je 4 Winkel: 40 x 40 x 12 mm, 60 x 60 x 12 mm
- 144 Stk. 3 x 16 mm Schrauben (PZ Antrieb)



Holzverbinder

Lochwinkel

Nr.	Bezeichnung	L x L1 x B x S	€
74300	Lochwinkel	300 x 40 x 40 x 2	2,20
74301	Lochwinkel	150x75x60x8	11,50
74302	Lochwinkel	90x50x48x3	1,70
74303	Lochwinkel	90x50x80x3	2,40
97632	KR-Winkel fvz. Langloch	95x88x65x4	6,00
97637	KR-Winkel fvz. Langloch	135x88x65x4	6,80
97638	KR-Winkel fvz. Langloch	285x88x65x4	10,00
74304	Lochwinkel	85x40x65x4,0	2,10
74305	Lochwinkel	65x80x20x2,5	1,70
74306	Lochwinkel	40x40x60x2,5	0,85
74307	Lochwinkel	60x60x40x2	1,10
74308	Lochwinkel	60x60x40x2,5	1,10
74309	Lochwinkel	60x60x80x2,5	1,50
74310	Lochwinkel	80x80x60x2	1,10
74311	Lochwinkel	80x80x80x2,5	1,50
74312	Lochwinkel	70x70x55x2,5	0,75
74313	Lochwinkel	90x90x65x2,5	0,80
74314	Lochwinkel	105x105x90x3	1,50

Lochwinkel

Nr.	Bezeichnung	Breite x L x S	€
74315	Lochwinkel re.	35x35x170x2	0,50
74316	Lochwinkel li.	35x35x170x2	0,50

Sparrenpfettenanker KOMBI

Nr.	Bezeichnung	L x H x B x S	€
97629	Sparrenpfettenanker	180 x 35 x 35 x 2	0,60
97630	Sparrenpfettenanker	220 x 35 x 35 x 2	0,60
97631	Sparrenpfettenanker	260 x 35 x 35 x 2	1,00

Band

Nr.	Bezeichnung	Band mm	Löcher	Länge	€
74318	Band	12x0,8	5 mm	10 m	7,90
74319	Band	17x0,8	7 mm	10 m	13,90
74320	Band	26x1	8,5 mm	10 m	15,90

Windrispenband Typ Z

- Mit bauaufsichtlicher Zulassung
- Metermarkierung von 1 - 50 Meter
- Einbau ohne Metermaß
- Arbeitserleichterung durch geringes Gewicht
- leichtes Abrollen & Spannen

Nr.	Bezeichnung	Breite mm	Länge mm	S mm	€
97633	Wind-Rispenband	40	50000	1,5	67,90



Nägel

Nr.	Bezeichnung	Gr.	Inhalt	€
74321	Nägel	3,1x40	500 Stück	9,90
74322	Nägel	4x40	250 Stück	4,50
74323	Nägel	4x50	250 Stück	5,00
74344	Nägel	4x60	250 Stück	6,00



T-Platte

Nr.	Bezeichnung	L x H x B x S	€
74324	T-Platte	140 x 110 x 30 x 2	2,10



Steher

Nr.	Bezeichnung	€
74325	Steher verstellbar Lasche verstellbar 160 x 80 mm Laschenabmessung 120 x 80 x 4 mm Grundplatte 180 x 100 mm Löcher 12,5 mm Einbauhöhe 100 mm	29,00
74326	Steher verstellbar mit Platte M20x150 Grundplatte 150 x 150 x 4 mm Befestigungsplatte 100 x 100 x 4 mm Verstellung von 30 bis 130 mm	23,90
74327	Steher fix Platte klein 90 x 80 x 8 mm Platte groß 180 x 100 x 5 mm Höhe 100 mm	19,90



60497	Quikset Pro - 2K Kunstharz 300 ml • zum Einsetzen von Pfählen aller Art in den Naturgrund • einfach und handlich in der Anwendung – kein Wassergebrauch • schnelle und saubere Montage in 15 Minuten • langlebig hohe Festigkeit – Festigkeit ist gleich wie der Untergrund • flexibel, wasserdicht, Überschuss entfernbar • kleiner Bohrlochdurchmesser schon ab 10 cm. • eine leichte Masse • einfacher Transport zum Bauplatz • wenig Zeit für das Mischen - 20 Sek. • keine Werkzeuge erforderlich • kein Wasser erforderlich • kein Reinigen • ästhetisches Aussehen, um den Pfahl herum wächst Gras • entspricht einem Betonvolumen von ca. 25 kg	20,90
-------	--	-------

Neu!



Holzverbinder

Balkenschuhe

re/li

Nr.	Bezeichnung	A x B x C x L x S	€
74328	Balkenschuh re.	30x30x25x100x2	2,10
74329	Balkenschuh li.	30x30x25x100x2	2,10
74330	Balkenschuh re.	30x30x25x148x2	2,30
74331	Balkenschuh li.	30x30x25x148x2	2,30



Balkenschuhe Typ B-2

Nr.	Bezeichnung	Breite B	Länge L	Blechs.	€
97624	Balkenschuh	60	100	2	1,60
97625	Balkenschuh	80	120	2	2,20
97626	Balkenschuh	100	140	2	2,50
97627	Balkenschuh	120	160	2	2,70
97628	Balkenschuh	140	180	2	3,50

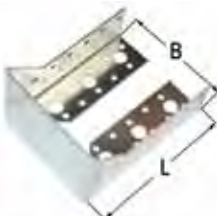

Balkenschuh Typ A-2

beidseitig

Nr.	Bezeichnung	Breite B	Länge L	Blechs.	€
74332	Balkenschuh	32	114	2	2,80
74333	Balkenschuh	40	100	2	2,30
74334	Balkenschuh	50	95	2	2,50
74335	Balkenschuh	60	100	2	1,25
74336	Balkenschuh	64	128	2	2,60
74337	Balkenschuh	70	125	2	2,50
74338	Balkenschuh	76	152	2	3,20
74339	Balkenschuh	80	120	2	1,40
74340	Balkenschuh	100	140	2	1,80
97622	Balkenschuh	120	160	2	2,40
97623	Balkenschuh	140	180	2	3,00



Lochplatten

Nr.	Bezeichnung	Länge x Breite x Stärke	€
74341	Lochplatte	120 x 40 x 2	0,40
74342	Lochplatte	240 x 60 x 2	1,25
74343	Lochplatte	200 x 100 x 2	1,40



77370	Lochplatte	300 x 80 x 2	1,96
77371	Lochplatte	260 x 120 x 2	3,40



Bulldog

Nr.	Bezeichnung	Außen x Innen mm	€
74347	Bulldog Dübel doppelt	50 x 17	0,75
74348	Bulldog Dübel doppelt	62 x 21	1,15
74349	Bulldog Dübel doppelt	75 x 26	1,65



Klumpfen

Nr.	Bezeichnung	Länge mm	Material mm	€
74557	Klumpfe blank	200	25x5	2,00
74558	Klumpfe blank	250	25x5	2,10
74559	Klumpfe blank	300	25x5	2,30



Ringe

Nr.	Bezeichnung	S mm	D mm	€ per Stk.
50566	Ring	6	35	0,50
50567	Ring	8	38	0,90
50568	Ring	9	45	1,05
50569	Ring	10	50	1,60
50570	Ring	12	60	1,70

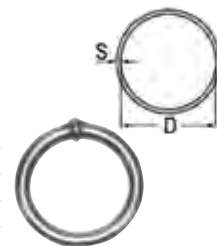

Scherglieder verzinkt

Nr.	Bezeichnung	S mm	T	€ per Stk.
08922	Scherglied verzinkt	5	28	0,35
08941	Scherglied verzinkt	6	32	0,50
08923	Scherglied verzinkt	7	36	0,60
08942	Scherglied verzinkt	8	40	0,60
08943	Scherglied verzinkt	10	51	1,10



Karabiner verzinkt

Nr.	Bezeichnung	S mm	H mm	Tragkraft kg	€ per Stk.
04708	Karabiner verzinkt	6	60	150	0,60
04709	Karabiner verzinkt	8	80	300	1,00
04717	Karabiner verzinkt	10	100	450	1,60
04718	Karabiner verzinkt	12	140	600	2,30



Rapidglieder verzinkt

Nr.	Bezeichnung	S mm	H mm	Tragkraft kg	€ per Stk.
04713	Rapidglied verzinkt	6	45	400	0,80
04714	Rapidglied verzinkt	8	58	800	1,10
04715	Rapidglied verzinkt	10	64	1200	1,90



Ösenhaken mit Sicherung

Nr.	Bezeichnung	Ø mm	H mm	Tragkraft kg	€ per Stk.
02471	Ösenhaken	19	82	1000	4,90
02473	Ösenhaken	23	93,5	1500	6,90
93868	Ösenhaken	28	103	2000	8,50
93869	Ösenhaken	31	119	3000	10,90
93870	Ösenhaken	39	146	4500	17,50
93871	Ösenhaken	51	186	7000	29,80



Haken mit Drehgelenk und Sicherung

Nr.	Bezeichnung	S mm	H mm	Tragkraft kg	€ per Stk.
05373	Haken drehbar	32	141	750	8,90
05374	Haken drehbar	38	168	1000	11,90
05375	Haken drehbar	45	206	2000	17,90
05376	Haken drehbar	51	244	3000	31,90



Drehbares Kettenglied

Nr.	Bezeichnung	D mm	d mm	L1 mm	L2 mm	L3 mm	Tragkraft kg	€ per Stk.
08914	Kettenglied	6	24	38	30	34	200	2,20
08915	Kettenglied	7	25	42	32	36	360	2,40
08916	Kettenglied	8	33	52	40	44	380	2,90



Forstketten und Seile

Kette verzinkt mit Haken



Nr.	Bezeichnung	Länge m	Stärke mm	Tragkraft kg	€ per Stk.
02475	Kette verzinkt	3,2	10	1000	44,90

Normketten verzinkt

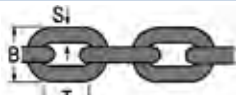

Nr.	Bezeichnung	S mm	T mm	B mm	€ per Meter
12812	Normkette verzinkt	3	16	12	1,90
12814	Normkette verzinkt	4	19	16	2,60
12816	Normkette verzinkt	5	21	20	3,60
12818	Normkette verzinkt	6	24	24	4,95
12820	Normkette verzinkt	8	32	32	8,90

Schäkel verzinkt

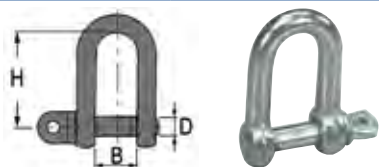

Nr.	Bezeichnung	B mm	D mm	H mm	Nutzl last kg	€ per Stk.
01211	Schäkel verzinkt	13	6	28	100	0,45
00119	Schäkel verzinkt	16	8	36	200	0,75
00123	Schäkel verzinkt	19	10	43	320	0,95
00117	Schäkel verzinkt	22	11	50	400	1,50
00124	Schäkel verzinkt	25	12	57	520	1,70
00127	Schäkel verzinkt	28	14	64	650	2,00
00128	Schäkel verzinkt	32	16	72	800	2,90
00129	Schäkel verzinkt	38	20	86	1100	4,30

mit Holzschraube

galvanisch verzinkt

Nr.	Bezeichnung	Stärke Schraube mm	Länge Schraube mm	Stärke Ringe mm	€ per Stk.
101898	Barrenring	10	80	9 x 43	2,99
50316	Barrenring	12	80	9 x 43	3,50

Neu!



Barrenringe mit Mutterschraube

galvanisch verzinkt

Nr.	Bezeichnung	Stärke Schraube mm	Länge Schraube mm	Stärke Ringe mm	€ per Stk.
50317	Barrenring	10	80	9 x 43	3,90
50318	Barrenring	12	120	9 x 43	4,60



Deckenhaken

Verzinkt, metrisches Gewinde

Nr.	Bezeichnung	Stärke Schraube mm	Länge Schraube mm	Stärke Ringe mm	€ per Stk.
50319	Deckenhaken	10	140	9 x 24	5,60



verzinkt, Holzgewinde

Nr.	Bezeichnung	Stärke Schraube mm	Länge Schraube mm	Stärke Ringe mm	€ per Stk.
50320	Deckenhaken	10	120	9 x 24	5,40
50321	Deckenhaken	10	140	9 x 24	5,50



Kurzglieder-Kette auf Rolle



Nr.	Bezeichnung	Ø mm	Innenlänge (mm)	Außenbreite mm	Belastung max. kg	€
98244K	Kette 5685(A) 60 m gelb verchromt	2	12	8	30	43,90
98245K	Kette 5685(A) 60 m verzinkt	2 mm	12	8	30	43,90
98246K	Kette 5685(A) 30 m gelb verchromt	3 mm	16	12	70	37,90
98247K	Kette 5685(A) 30 m verzinkt	3 mm	16	12	70	37,90
98248K	Kette 5685(A) 30 m verzinkt	4 mm	19	16	125	46,00
98249K	Kette 5685(A) 30 m verzinkt	5 mm	21	20	195	73,00
98250K	Kette 5685(A) 15 m verzinkt	6 mm	24	24	290	54,00
98251K	Kette 5685(A) 15 m verzinkt	8 mm	32	32	500	91,00
98252K	Kette 5685(A) 10 m verzinkt	10 mm	40	40	630	93,00

- nicht als Lastketten zu verwenden!
- Beanspruchungsgrenzen sind nur Richtwerte!

Langglieder-Kette auf Rolle



Nr.	Bezeichnung	Ø mm	Innenlänge (mm)	Außenbreite mm	Belastung max. kg	€
98253K	Kette 5685(C) 60 m Verzinkt	2 mm	22	8	30	38,90
98254K	Kette 5685(C) 30 m Verzinkt	3 mm	26	12	70	31,90
98255K	Kette 5685(C) 30 m Verzinkt	4 mm	32	16	125	48,00
98256K	Kette 5685(C) 20 m gelb verchromt	4 mm	32	16	125	41,90
98257K	Kette 5685(C) 30 m Verzinkt	4 mm	32	16	125	41,90
98258K	Kette 5685(C) 30 m Edelstahl	5 mm	35	20	160	296,00
98259K	Kette 5685(C) 30 m Verzinkt	5 mm	35	20	195	61,90
98260K	Kette 5685(C) 15 m Verzinkt	6 mm	42	24	290	53,00
98261K	Kette 5685(C) 15 m Rot-Weiß	6 mm	42	24	290	69,90
98262K	Kette 5685(C) 15 m Verzinkt	6 mm	42	24	290	44,90

- nicht als Lastketten zu verwenden!
- Beanspruchungsgrenzen sind nur Richtwerte!

Forstketten und Seile

Knotenkette auf Rolle



Nr.	Bezeichnung	Ø mm	Innenlänge (mm)	Außenbreite mm	Belastung max. kg	€
98263K	Kette 5686 60 m Verzinkt	2,2 mm	31	10	35	39,90
98264K	Kette 5686 30 m gelb verchromt	2,8 mm	39	12,5	60	32,90
98265K	Kette 5686 30 m Verzinkt	2,8 mm	39	12,5	60	32,90

• nicht als Lastenkettens zu verwenden!
• Beanspruchungsgrenzen sind nur Richtwerte!

Rundstahlkette auf Rolle



Nr.	Bezeichnung	Ø mm	Innenlänge (mm)	Außenbreite mm	Belastung max. kg	€
98266K	Kette 766 40 m Edelstahl	4 mm	16	14	150	299,00
98267K	Kette 766 40 m Verzinkt	4 mm	16	14	150	78,00
98268K	Kette 766 30 m Verzinkt	5 mm	18,5	17	250	89,00
98269K	Kette 766 30 m Verzinkt	5 mm	18,5	17	250	85,90
98270K	Kette 766 15 m Edelstahl	6 mm	18,5	20	350	279,00
98271K	Kette 766 15 m Verzinkt	6 mm	18,5	20	350	73,00
98272K	Kette 766 15 m Verzinkt	6 mm	18,5	20	350	65,90
98273K	Kette 766 10 m Verzinkt	8 mm	24	26	630	88,90
98274K	Kette 766 15 m Verzinkt	8 mm	24	26	630	122,90

• nicht als Lastenkettens zu verwenden!
• Beanspruchungsgrenzen sind nur Richtwerte!

Plastikkette rot-weiß auf Rolle

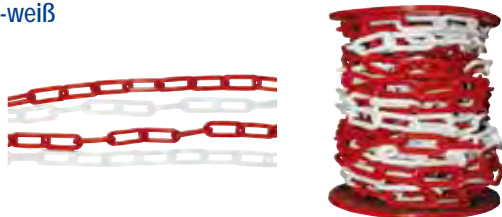

Nr.	Bezeichnung	Ø mm	Innenlänge (mm)	Außenbreite mm	€
98275K	Plastikkette rot-weiß 30 m	10 mm	65	31	54,90
98276K	Plastikkette rot-weiß 90 m	6 mm	42	24	78,00
98277K	Plastikkette rot-weiß 50 m	8 mm	52	20	74,50

• nicht als Lastenkettens zu verwenden!

Schilder

Folie auf Alu

Nr. 90738 Bezeichnung Verbotsschild befristetes forstliches Sperrgebiet Ø = 400 mm € 21,90

90739 Verbotsschild befristetes jagdliches Sperrgebiet Ø = 400 mm 21,90

90740 Verbotsschild Fahrverbot Forststraße Ø = 400 mm 23,90

90741 Verbotsschild Fahrverbot Privatstraße Ø = 400 mm 22,90

90742 Verbotsschild Fahrverbot Radfahren verboten Ø = 400 mm 22,90

90743 Verbotsschild Reiten verboten Ø = 400 mm 22,90

90744 Zusatztafel von bis L x B = 300 x 200 mm 16,90

90745 Zusatztafel Gefahr durch Waldarbeit L x B: 200 x 150 mm 9,90

90746 Warntafelständer 69,90
• verzinkt
• Mit dem „Schilder-Fix“-Haltesystem montieren Sie StVO-Schilder einfach und sicher.
• Der Schilderständer ist klein zusammenklapp- und einschiebbar.
• Ohne Schilder und Flaggen.

90747 Warnständer Forst Sperrgebiet kpl. 122,90
• verzinkt
• Mit dem „Schilder-Fix“-Haltesystem montieren Sie StVO-Schilder einfach und sicher.
• Der Schilderständer ist klein zusammenklapp- und einschiebbar.

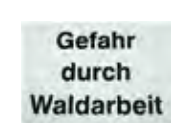

Forstketten und Seile

Forststahlseile



Nr.	Bezeichnung	D mm	Drähte /Stk.	Einlage	Min. Bruchlast	€ per Meter
51200	Drahtseil verzinkt	2,0 mm	20	.	220kp	0,85
51201	Drahtseil verzinkt	3,0 mm	42	.	538kp	0,95
51202	Drahtseil verzinkt	4,0 mm	42	.	957kp	1,20
51203	Drahtseil verzinkt	5,0 mm	42	.	1500kp	1,40
51204	Drahtseil verzinkt	6,0 mm	42	.	2100kp	1,70
51205	Drahtseil blank	8,0 mm	114	stahl	5420kp	2,95
51206	Drahtseil blank	10,0 mm	114	stahl	8210kp	4,90
51207	Drahtseil blank	12,0 mm	114	stahl	11700kp	5,90

Forstseile gehämmert

Fixlänge

Kreuzschlag rechts

Einsatzbereich:

Zug- und Rückholseil für Kippmastgeräte, Langstreckenbahnen und Traktorwinden

Anzahl der Drähte 114

seilverdichtet (gehämmert)

Vorteile: Höhere Bruchkraft, daher kleinerer Durchmesser einsetzbar, sehr elastisch



Nr.	Bezeichnung	D mm	Rechner. Bruchlast	Min. Bruchlast	Länge m	Gewicht kg/m	€
T511	Forstseil gehämmert	9	94,4 KN	70,1 KN	60	0,42	198,00
T512	Forstseil gehämmert	9	96,4 KN	70,1 KN	80	0,42	269,00
T513	Forstseil gehämmert	9	96,4 KN	70,1 KN	100	0,42	319,00
T514	Forstseil gehämmert	10	116 KN	92,8 KN	60	0,55	219,00
T515	Forstseil gehämmert	10	116 KN	92,8 KN	80	0,55	296,00
T516	Forstseil gehämmert	10	116 KN	92,8 KN	100	0,55	369,00
T517	Forstseil gehämmert	11	137 KN	109 KN	60	0,63	266,00
T518	Forstseil gehämmert	11	137 KN	109 KN	80	0,63	356,00
T519	Forstseil gehämmert	11	137 KN	109 KN	100	0,63	439,00

Kunststoffseil



Nr.	Bezeichnung	D mm	Höchstzugkraft	€ per Meter
55298	Kunststoffseil	6,0 mm	457 kg	0,80
55299	Kunststoffseil	8,0 mm	684 kg	1,10
55300	Kunststoffseil	10,0 mm	1091 kg	1,30
55301	Kunststoffseil	12,0 mm	1428 kg	1,65
55302	Kunststoffseil	14,0 mm	1805 kg	2,30

Poly-Seil



Nr.	Bezeichnung	Liefermenge	€
72274	Poly-Seil 6 mm	20 m	6,30
72275	Poly-Seil 8 mm	20 m	6,90
72276	Poly-Seil 10 mm	20 m	8,90
72277	Poly-Seil 12 mm	20 m	11,90

Stahlseil mit Kunststoff ummantelt



Nr.	Bezeichnung	D mm	Min. Bruchlast	€ per Meter
55303	Stahlseil ummantelt	3 auf 5 mm	5,29 KN	1,15
55304	Stahlseil ummantelt	4 auf 6 mm	9,41 KN	1,40

Seilklemmen

Nr.	Bezeichnung	Gr. Zoll	zu Seil mm	€ per Stk.
51208	Seilklemme	1/8"	3	0,20
00562	Seilklemme	3/16"	5	0,40
00564	Seilklemme	1/4"	6	0,40
00566	Seilklemme	5/16"	8	0,40
00568	Seilklemme	3/8"	10	0,60
00563	Seilklemme	1/2"	13	1,00
00565	Seilklemme	9/16"	14	1,10
00567	Seilklemme	5/8"	16	1,20
00251	Seilklemme	3/4"	19	1,80



Alupressklemme

Nr.	Bezeichnung	€ per Stk.
74450	Alupressklemme zu 2 mm Seil	0,30
74451	Alupressklemme zu 3 mm Seil	0,40
74452	Alupressklemme zu 5 mm Seil	0,46
74453	Alupressklemme zu 6 mm Seil	0,50
74454	Alupressklemme zu 8 mm Seil	0,80
74455	Alupressklemme zu 10 mm Seil	1,40
74456	Alupressklemme zu 11 mm Seil	1,60
74457	Alupressklemme zu 12 mm Seil	1,80



Kausche

Nr.	Bezeichnung	zu Seil mm	€ per Stk.
00548	Kausche	4	0,35
00549	Kausche	5	0,35
00550	Kausche	6	0,35
00552	Kausche	8	0,50
51209	Kausche	10	0,55
51210	Kausche	12	0,70



Spannschlösser

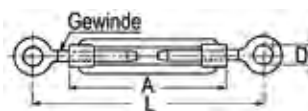

Nr.	Bezeichnung	Gewinde	L min. mm	L max. mm	A mm	D mm	€ per Stk.
00205	Spannschloss	M 6	120	180	77	8	1,60
00206	Spannschloss	M 8	148	210	110	12	2,10
00207	Spannschloss	M 10	175	265	130	15	3,20
00209	Spannschloss	M 12	195	283	140	18	4,20
00223	Spannschloss	M 16	295	427	190	24	6,90
00260	Spannschloss	M 20	315	451	220	28	11,80

Seilwinde

Nr.	Bezeichnung	€
02014	Seilwinde Länge 85 mm	0,90



Hülle für Seilzüge

Nr.	Bezeichnung	Außen Ø	für Seil	€ per Meter
00627	Hülle	5	1,2-1,6	1,35
00630	Hülle	6	1,9	1,60
00629	Hülle	6	2,5-3	2,50
00631	Hülle	10	3,5-4	2,90
00634	Hülle	10	5	4,50
93358	Hülle	12	6	5,20



Forstketten und Seile

Ersatzteile für Bowdenzüge

Gummi-Tülle

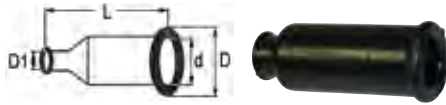

Nr.	Bezeichnung	d mm	D1 mm	D mm	L mm	€
93360	Gummitülle	9	5	12	29	1,20
93361	Gummitülle	11	5	17,2	44	2,20
93362	Gummitülle	19	7	23,5	42	2,40

Gummi-Tülle-Abstreifer



Nr.	Bezeichnung	d mm	D1 mm	D mm	L mm	€
93363	Gummitülle-Abstreifer	8	3	12,5	29	2,20
93364	Gummitülle-Abstreifer	7,5	5	13,5	30	2,20

Faltenmanschetten



Nr.	Bezeichnung	d mm	D1 mm	D2 mm	D mm	L mm	€
93365	Faltenmanschette	5	2	6	10,5	49	2,60
93366	Faltenmanschette	7,7	3	7	13	58	3,20
93367	Faltenmanschette	9,5	5	9	22	78	6,90
93368	Faltenmanschette	14,5	8	15,5	24	150	7,90

Brems- Kupplungsseil

Nr.	Bezeichnung	Seil Ø	Länge m	€
86439	Seil mit Nippel	1,5	2	2,50
86440	Seil mit Nippel	2,0	2	3,20
86441	Seil mit Nippel	2,5	2	3,50
86446	Seil mit Nippel	2,5	2,1	4,50
86447	Seil mit Nippel	3,0	3	7,90
86442	Seil mit Haken	1,5	2	3,10
86443	Seil mit Haken	2,0	2	3,80
00675	Seil mit Nippel	1,9	2	1,70
04298	Seil mit Nippel	2,5	3	1,90
04299	Seil mit Nippel	3,0	3	2,30
04293	Seil mit Nippel	1,2	2,5	1,70
86444	Seil mit Zylinder	1,5	2	2,50
04296	Seil mit Nippel	1,2	2,5	1,70
00684	Seil mit Nippel	1,6	2,5	1,80
86448	Seil mit Kugel	3,0	2,5	7,90
86449	Seil mit Augenb.	3,0	2,6	8,90
86445	Seil mit Flasche	1,8	2	2,60

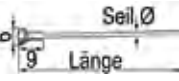
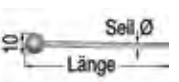
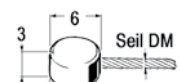
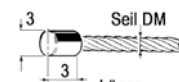
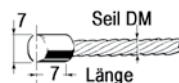
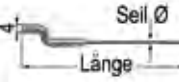
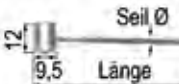
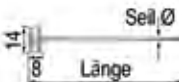

Stahlseile für Seilzüge

Nr.	Bezeichnung	Seil Ø	Drähte Stk.	€ per Meter
00636	Seil verzinkt	1,2	1	0,65
00637	Seil verzinkt	1,6	19	0,80
00638	Seil verzinkt	1,9	19	0,80
00639	Seil verzinkt	2,5	19	0,85
00640	Seil verzinkt	3,0	19	0,85
01039	Seil verzinkt	4,0	49	1,10
01040	Seil verzinkt	5,0	49	1,40
01041	Seil verzinkt	6,0	49	1,90

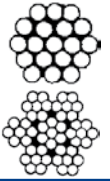

Anbauteile für Seilzüge

Nr.	Bezeichnung	€
86452	Seilzug Rep.-Kleinteilesortiment 115-tlg.	99,90
86451	Rep.-Satz Seil 2 mm L=2 m 4-tlg.	14,90
86450	Rep.-Satz Seil 2 mm L=2 m mit Haken 4 mm	8,90



Quernippel

Nr.	Bezeichnung	D x L mm	für Seil	€ per Stk.
00057	Quernippel	10x14	2,5	0,76
00058	Quernippel	11x17	3,0	0,85



Biegewerkzeug

Nr.	Bezeichnung	€
92493	Biegewerkzeug Bowdenzug	11,00



Stellschraube

Nr.	Bezeichnung	für Hülle AD mm	Gewinde	€ per Stk.
00224	Stellschraube	5	M6	1,00
00227	Stellschraube	8	M8	1,30
00228	Stellschraube	8	M10	2,00
00229	Stellschraube	10-13	M12	3,35



Endhülse

Nr.	Bezeichnung	für Hülle AD mm	€ per Stk.
00051	Endhülse	5	0,40
00052	Endhülse	6	0,40
00216	Endhülse	8	0,40
00219	Endhülse	10	0,50
00217	Endhülse	13	0,60
00199	Endhülse abgesetzt	5	0,40
00200	Endhülse abgesetzt	6	0,40
00212	Endhülse abgesetzt	8	0,50
00288	Endhülse abgesetzt	10	0,60
00213	Endhülse abgesetzt	13	0,95



Schraubnippel

Nr.	Bezeichnung	D x L mm	für Seil	€ per Stk.
00296	Schraubnippel	6x9	1,2-1,6	0,90
00245	Schraubnippel	10x15	2,5-3	1,05
00301	Schraubnippel		1-2	0,80
00302	Schraubnippel		2,5	0,80
00303	Schraubnippel		3-4	0,80
00304	Schraubnippel 2 Schrauben			1,25



Forstketten und Seile

Hebebänder 2-lagig

Neu!

- mit 2 Endschlaufen
- hervorragende Verwendung in jedem Bereich
- Alternative zu Rundschnur und Drahtseil
- zul. Tragkraft umgelegt parallel siehe Tabelle
- GS geprüft nach DIN EN 1492-1



Nr.	Bezeichnung	B mm	Nutzlänge m	Tragfähigkeit kg	€
100316	Hebeband violett	35	2	1000	9,99
100317	Hebeband violett	35	4	1000	12,99
100319	Hebeband grün	60	2	2000	13,99
100320	Hebeband grün	60	4	2000	24,99
100321	Hebeband grün	60	6	2000	29,99
100323	Hebeband gelb	90	2	3000	24,99
100324	Hebeband gelb	90	4	3000	29,99
100325	Hebeband gelb	90	6	3000	36,99
100326	Hebeband grau	120	4	4000	39,99

Hebebänder mit Schlaufen EN 1492-1,

zweilagig, eingewebte Tonnenstreifen, verstärkte Schlaufen, Sicherheitsetikett mit Benutzerhinweisen, TÜV-GS-geprüft



Nr.	Bezeichnung	B mm	Nutzlänge m	Tragfähigkeit kg	€ per Stk.
58139	Rundschnur grün	60	3	2000	21,90
58142	Rundschnur gelb	90	3	3000	30,90
58140	Rundschnur grau	120	4	4000	46,90
61034	Rundschnur grau	120	6	4000	54,00
58141	Rundschnur braun	180	4	6000	79,90
58143	Rundschnur blau	240	4	8000	98,90

Rundschnuren

Neu!

- doppelt ummantelt
- hervorragend geeignet für Zimmerer, Dachdecker, Waldarbeiter
- keine Beschädigung des Holzes
- zul. Tragkraft siehe Tabelle
- GS geprüft nach DIN EN 1492-2



Nr.	Bezeichnung	Nutzlänge m	Umfang	Tragfähigkeit kg	€
100330	Rundschnur violett	1	2	1000	5,99
100331	Rundschnur violett	1,5	3	1000	7,99
100332	Rundschnur violett	2	4	1000	10,99
58144	Rundschnur grün	1	2	2000	6,90
58145	Rundschnur grün	1,5	3	2000	9,50
58146	Rundschnur grün	2	4	2000	11,90
90007	Rundschnur grün	3	6	2000	18,90
90008	Rundschnur grün	4	8	2000	21,90
58147	Rundschnur gelb	1	2	3000	9,60
58148	Rundschnur gelb	1,5	3	3000	11,90
58149	Rundschnur gelb	2	4	3000	13,90
90009	Rundschnur gelb	3	6	3000	19,90
90010	Rundschnur gelb	4	8	3000	24,90
100334	Rundschnur grau	1,5	3	4000	19,99
100335	Rundschnur grau	2	4	4000	21,99
100336	Rundschnur grau	3	6	4000	27,99

Ratschenspanner mit Haken

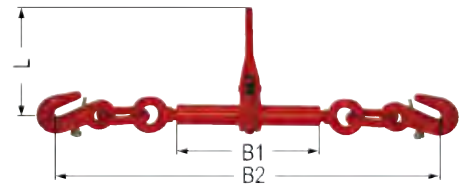

Nr.	Bezeichnung	L mm	B1	B2 min.	B2 max.	zul. Zugkraft daN	€
86791	Ratschenspanner 6 mm	170	160	430	515	2200	23,90
86792	Ratschenspanner 8 mm	360	255	590	755	4000	35,90
86793	Ratschenspanner 10 mm	360	255	630	770	6300	38,90
86794	Ratschenspanner 13 mm	360	255	700	840	10000	51,90
86795	Ratschenspanner 16 mm	354	252	729	892	16000	83,90

Zurrkette

mit Ratsche



Nr.	Bezeichnung	Länge m	Stärke t	€
74063	Zurrkette 6 mm	2,24 t	L = 3 m	107,90
74064	Zurrkette 8 mm	4,0 t	L = 3 m	134,90
74065	Zurrkette 10 mm	6,3 t	L = 3 m	162,90
74066	Zurrkette 13 mm	10,0 t	L = 3 m	239,80

1-Strang Gehänge

mit Haken und Ring



Nr.	Bezeichnung	Länge m	Stärke mm	Tragfähigkeit t	€
99939	1-Strang Kettengehänge	1,20	8	2	44,90
99940	1-Strang Kettengehänge	1,20	10	3,15	57,90

Doppelgehänge

mit Haken und Ring



Nr.	Bezeichnung	Länge m	Stärke mm	Tragfähigkeit t bei 45°	€
58135	Doppelgehänge	2	8	2,8	132,90
58136	Doppelgehänge	3	8	2,8	148,90
99945	Doppelgehänge	2	10	4,25	164,90

Forstketten und Seile

4-Strang Gehänge



Nr.	Bezeichnung	Länge m	Stärke mm	Tragfähigkeit t bei 45°	€
99943	4-Strang Gehänge	2	8	4,25	236,90
99944	4-Strang Gehänge	3	8	4,25	286,90
99946	4-Strang Gehänge	2	10	6,7	310,90

1-Strang Gehänge GK6-INOX



Nr.	Bezeichnung	Länge m	Stärke mm	Tragfähigkeit t	€
99947	1-Strang-Gehänge GK6-INOX	1,20	8	1,6	319,00

2-Strang Gehänge GK6-INOX



Nr.	Bezeichnung	Länge m	Stärke mm	Tragfähigkeit t bei 45°	€
99948	2-Strang-Gehänge GK6-INOX	2	8	2,24	819,00

Forst-Allzweckkette



Nr.	Bezeichnung	Stärke mm	Länge m	Güte	zul. Zugkraft daN	€
53775	Allzweckkette rund	7	2,5	8	3000	41,90
53796	Allzweckkette rund	8	3,0	8	4000	54,90

Forst - Allzweckketten



Nr.	Bezeichnung	Stärke mm	Länge m	Güte	zul. Zugkraft daN	€
60066	Allzweckkette 4-kant	8	3,0	10	6000	63,90
60067	Allzweckkette 4-kant	10	3,0	10	8500	94,90



Nr.	Bezeichnung	Stärke mm	Länge m	Güte	zul. Zugkraft daN	€
60068	Allzweckkette 4-kant	8	3,0	10	6000	65,90
60069	Allzweckkette 4-kant	10	3,0	10	8500	102,90

Alle Forst-Ketten & Produkte der Güteklassen 8 & 10 sind ohne H-Stempel!
Diese dürfen nicht zum Heben/Ausheben von Lasten verwendet werden!

Würgekettten



Nr.	Bezeichnung	Stärke mm	Länge m	Güte	zul. Zugkraft daN	€ per Stk.
51218	Würgekette 4-kant	7	2,0	8	3250	21,90
51219	Würgekette 4-kant	7	2,5	8	3250	27,90
51220	Würgekette 4-kant	8	2,0	8	4500	24,90
51221	Würgekette 4-kant	8	2,5	8	4500	30,90



92999	Würgekette	8	2,0	10	6000	31,90
93000	Würgekette	8	2,5	10	6000	37,90
93001	Würgekette	8	3,0	10	6000	42,90
60997	Würgekette Neu!	10	2,0	10	8500	51,90
60998	Würgekette Neu!	10	2,5	10	8500	60,90
60999	Würgekette Neu!	10	3,0	10	8500	69,90

Blochstreifkette

Nr.	Bezeichnung	€
72290	Blochstreifkette Zugkraft 4000 daN 8 mm 4 Haken	148,90



Kettenteile

51222	Vierkantkette 8 mm Güte 8 Meterware zul. Zugkraft 4500 daN	12,90	
87210	Vierkantkette 8 - 10 mm, Güte 10 Meterware zul. Zugkraft in daN 6000	15,90	
87211	Vierkantkette 10 mm, Güte 10 Meterware zul. Zugkraft in daN 8500	24,90	

Haken

51226	Blochstreifhaken zu 8 mm Kette	14,90	
51224	Schlitzringhaken zu 8 mm Kette zul. Zugkraft 4000 daN	6,90	
72291	Schlitzringhaken zu 10 mm Kette zul. Zugkraft 6300 daN	12,95	
87214	Schlitzringhaken zu 10 mm Kette zul. Zugkraft 8500daN	15,90	
93002	Schlitzringhaken zu 7 u. 8 mm Kette Güte 100, zul. Zugkraft 6000 daN	11,00	
93003	Schlitzringhaken zu 10 mm Kette Güte 100, zul. Zugkraft 8500 daN	15,90	

Forstketten und Seile

Nr.	Bezeichnung	€	Nr.	Bezeichnung	€
08440	Doppelschäkel Ø = 9 mm Zugkraft max.2200daN	4,90	51192	Seilendstück mit Wirbel für Kette bis 10 mm verwendbar	42,90
08441	Doppelschäkel Ø = 12 mm Zugkraft max.3500daN	5,50	51217	Seilgleitbügel für 8 mm Kette zul. Zugkraft 4000 daN	6,90
51223	Verbindungsglied zu 8 mm Kette zul. Zugkraft 4000 daN	9,80	72304	Seilgleitbügel für 10 mm Kette zul. Zugkraft 6300 daN	16,90
72292	Verbindungsglied zu 10 mm Kette zul. Zugkraft 6300 daN	10,90	72322	Seilgleitbügel mit Rolle 8 mm Kette zul. Zugkraft 4000 daN	46,90
87212	Verbindungsglied zu 10 mm Kette 8500daN	12,90	72298	Seilgleithaken bis 13 mm zul. Zugkraft 4000 daN	13,90
72293	Verbindungsglied zu 13 mm Kette	18,90	72299	Seilgleithaken bis 16 mm zul. Zugkraft 6300 daN	17,90
31218	Verbindungsglied zu 15 mm Kette	25,90	72300	Kuppelchoker bis 16 mm zul. Zugkraft 4000 daN	12,90
87830	Ackerschienenhaken • zum Einhängen von Schleifketten in der Forstwirtschaft • Zuglast ca. 4300 kg • Gesamtlänge 180 mm • mit Bolzen und Sicherungssplint • Bolzenstärke 19 mm • Öse 18 mm	13,90	72301	Seilgleitöse zul. Zugkraft 7500 daN	39,90
08451	Parallelhaken zu 8 mm Kette	4,90	72302	Kuppelwirbelkopf zul. Zugkraft 7000 daN	29,50
100351	Aufhänger mit Gabel 1/4 • für 6-7-mm-Ketten und einer Tragkraft von 850 kg	11,90	72305	Rundschlingenanschluss 7/8 mm	14,90
100349	Aufhänger mit Gabel 5/16 • für 8-9 mm-Ketten und einer Tragkraft von 1300 kg	12,90	72306	Rundschlingenanschluss 10 mm	16,90
100352	Aufhänger mit Gabel 3/8 • für 10-12 mm-Ketten und einer Tragkraft von 1800 kg	16,90	72307	Rundschlingenanschluss 13 mm	21,90
51225	Aufhänger Ø = 13 mm	4,90	72308	Rundschlingenanschluss 16 mm	54,90
87213	Aufhänger Ø = 18 mm 8500daN	11,50	72309	Lasthaken mit Gabel 7/8 mm	15,90
51227	Durchstecknadel für Kette 8 mm	2,50	72310	Lasthaken mit Gabel 10 mm	20,90
72294	Parallelhaken mit Gabel 7/8 zul. Zugkraft 4000 daN	7,90	72311	Lasthaken mit Öse 7/8 mm	14,95
72295	Parallelhaken mit Gabel 10 zul. Zugkraft 6300 daN	9,90	72312	Lasthaken mit Öse 10 mm	23,90
72296	Parallelhaken mit Öse 7/8 zul. Zugkraft 4000 daN	7,90			
72297	Parallelhaken mit Öse 10 zul. Zugkraft 7500 daN	9,90			

Forstketten und Seile

Seilrolle klappbar



Nr.	Bezeichnung	max. Seil-Ø mm	Winden-Zugkraft t	Zul. Zugkraft t	€ per Stk.
51214	Seilrolle klappbar	12	2,0	4,0	146,90
51215	Seilrolle klappbar	14	3,2	6,4	199,00
93088	Seilrolle klappbar	16	5,0	10,0	278,90

Umlenkrollen

Nr.	Bezeichnung	€
72320	Umlenkrolle mit beweglichen Seitenblechen bis Seildurchmesser 14 mm Rollendurchmesser 140 mm Windenzugkraft 2.500 kg Zugkraft max. 5.000 kg	86,90
72321	Umlenkrolle mit beweglichen Seitenblechen bis Seildurchmesser 16 mm Rollendurchmesser 160 mm Windenzugkraft 5.000 kg Zugkraft max. 10.000 kg	148,90



Verbindungsglied

Nr.	Bezeichnung	zul. Zugkraft daN	€
72323	Verbindungsglied	3000	15,90
72324	Verbindungsglied	4000	15,90
72325	Verbindungsglied	6300	22,90
72326	Verbindungsglied	10600	31,90



Schäkel

Tragfähigkeit 6-fache Sicherheit

Nr.	Bezeichnung	Tragfähigkeit	€
72329	Schäkel 8 mm	0,5 t	1,80
72330	Schäkel 11 mm	1,0 t	2,70
72331	Schäkel 12 mm	1,5 t	2,95
72332	Schäkel 16 mm	2,0 t	3,90
99950	Schäkel 19 mm	3,25 t	4,90
99951	Schäkel 22,2 mm	4,75 t	8,10
99952	Schäkel 25,4 mm	6,5 t	11,20

72333	Schäkel geschweißt 8 mm	0,5 t	2,10
72334	Schäkel geschweißt 10mm	0,75 t	2,30
72335	Schäkel geschweißt 11 mm	1,0 t	2,90
72336	Schäkel geschweißt 12 mm	1,5 t	3,40
72337	Schäkel geschweißt 16 mm	2,0 t	4,20
99953	Schäkel geschweißt 19 mm	3,25 t	5,20
99955	Schäkel geschweißt 22,2 mm	4,75 t	8,40
99956	Schäkel geschweißt 25,4mm	6,5 t	12,90



Schäkel

hochfest



Nr.	Bezeichnung	A mm	B mm	C mm	Tragfähigkeit	€
86796	Schäkel geschweißt	17	11	26	1	2,90
86797	Schäkel geschweißt	18,5	12	29	1,5	3,40
86798	Schäkel geschweißt	22	16	32	2	4,40
86799	Schäkel geschweißt	27	19	43	3,25	6,90
86801	Schäkel geschweißt	31	22	51	4,75	11,50
86802	Schäkel geschweißt	36	25	58	6,5	16,90
86803	Schäkel geschweißt	43	28	68	8,5	23,90
86804	Schäkel geschweißt	47	32	75	9,5	29,80
86805	Schäkel geschweißt	51	35	83	12	46,90
86806	Schäkel geschweißt	60	42	99	17	72,90

Anschweißhaken

Nr.	Bezeichnung	€
72318	Anschweißhaken 1,12 t	26,90
72319	Anschweißhaken 3,0 t	31,90
99957	Anschweißhaken 5,0 t	46,90
99958	Anschweißhaken 8,0 t	55,90
99959	Anschweißhaken 10,0 t	94,90



Anschlagwirbel

Nr.	Bezeichnung	Tragfähigkeit t	Tragfähigkeit t	Tragfähigkeit t	€
72313	Anschlagwirbel M12x18, kugelgel.	1,00	0,50	0,50	36,50
72314	Anschlagwirbel M16x20, kugelgel.	2,00	1,12	1,12	38,80
72315	Anschlagwirbel M20x30, kugelgel.	4,00	2,00	2,00	65,90

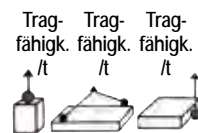

Anschlagglied

schweißbar

Nr.	B mm	C mm	D mm	Tragfähigkeit t	Tragfähigkeit t bei 45°	Tragfähigkeit t bei 60°	€
93089	40	31	41	1,12	1,6	1,12	8,90
72316	42	33	49	2	2,8	2	10,50
72317	45	37	49	3,15	4,25	3,15	12,50
77501	55	47	57	5,3	7,5	5,3	22,90
77502	70	57	67	8	11,2	8	35,90
77503	97	70	95	15	21,2	15	68,90

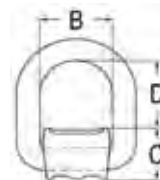

Anschlagglied schraubbar

Es dürfen nur rissgeprüfte Schrauben der Güte 10.9 verwendet werden!

Nr.	Länge mm	Bohrung mm	B mm	C mm	D mm	Tragfähigkeit t	Tragfähigkeit t bei 45°	Tragfähigkeit t bei 60°	€
99960	104	15	36	29,8	35,7	1,12	1,6	1,12	12,50
99961	130	21	40	37,2	42,8	3,15	4,25	3,15	15,90
99962	160	25	50	45,2	50,8	5,3	7,5	5,3	28,40

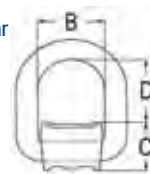

Forst

Nr.	Bezeichnung	€
80220	Reifmesser Schneidklinge 240 mm, geschliffen und poliert	31,90
53757	Rindenschäler 550 g spezialgehärtet, Schneidbreite 15 cm	41,90
53758	Praxe 600 g mit Holzgriff	57,90
53759	Handpackzange für Stammdurchmesser bis 12 cm mit Doppelgelenk	25,90
80223	Vorlieferzange Länge 720 mm mit Kunststoffgriff Klauenöffnung max. 265 mm	58,90
87627	Forstmarkierspray Ökoprofi rot 500 ml	5,90
87628	Forstmarkierspray Ökoprofi gelb 500 ml	5,90
87629	Forstmarkierspray Ökoprofi orange 500 ml	5,90
53762	Forstkreide rot Stk.	0,90
53763	Forstkreide blau Stk.	0,90
99390	Signierkreide rot 12 Stück	8,90
99391	Signierkreide blau 12 Stück	8,90
99392	Signierkreide gelb 12 Stück	8,90
99393	Signierkreide weiss 12 Stück	8,90
99394	Signierkreide schwarz 12 Stück	8,90
99395	Signierkreide grün 12 Stück	8,90
53764	Kreidehalter	10,90
51229	Fällheber L = 800 mm mit Wendehaken	56,90
51230	Fällheber L = 1300 mm mit Wendehaken	81,90
51231	Fällkeil Länge 127 mm	5,90
92726	Fällkeil Länge 230 mm	10,10
51233	Fällkeil Länge 254 mm	10,90
80224	Nachsetzkeil	20,90
53549	Keile-Set 3-teilig Länge: je 1 x 135, 185 und 225 mm	15,90
99527	Fällkeil-Alu 800g 250 x 50 x 30 mm	26,90

Nr.	Bezeichnung	€
99528	Nachsetzkeil-Alu 800 g	26,90
92313	Holzspaltkeil Länge 175 mm Gewicht 1580 g	11,20
72497	Spaltkeil geschmiedet 2700 g	16,50
99591	Dreh-Spaltkeil 2000 g	28,90
80225	Spaltkeil 1600 g Stahl geschmiedet	43,90
80201	Messkluppe Leichtmetall 320 mm	34,90
80202	Messkluppe Leichtmetall 500 mm	46,70

Zubehör

Nr.	Bezeichnung	€
80206	Werkzeuggürtel Leder 125 cm	23,90
80209	Maßbandhalter mit Befestigungsring	7,50
54943	Forstmaßband Spencer Metall L = 15 m	38,90
93423	Forstmaßband Spencer Metall L = 20 m	46,90
93424	Forstmaßband Spencer Metall L = 25 m	49,90
51292	Ersatzmaßband 15 m	24,90
93425	Ersatzmaßband 20 m	29,90
93426	Ersatzmaßband 25 m	35,90
51293	Auslösehaken	9,50
51294	Karabinerhaken	3,20
51295	Maßbandbefestigung	2,50
51296	Gummihülse	1,60
51297	Schraube	1,20
51298	Nieten 10 Stk	1,80
51299	Endband 0,5 m	2,10

Forst

Nr.	Bezeichnung	€
53750	Waldaxt 1200 g 70 cm Eschenstiel, für Profis	38,90
53548	Handbeil mit Nagelzieher 800 g 38 cm Stiel	18,90
53751	Forstbeil 800 g 36 cm Eschenstiel für Haus und Hobby	13,90
53752	Kollerhacke 1300 g 70 cm Eschenstiel klassische Spaltaxt	63,90
53753	Biber-Spalter 1800 g 75 cm Eschenstiel	41,90
53754	Spalthammer 3000 g 85 cm Eschenstiel ideales Spaltgerät	58,50
53755	Wiedehopf Haue 1750 g 105 cm Eschenstiel	76,90
53756	Tiroler Sappel 1100 g 110 cm Eschenstiel	82,90
90243	Stiel zu Sappel 53756 110 cm	28,90
93658	Handsappel 550 mm mit Alustiel	65,90
93659	Handsappel 700 mm mit Alustiel	72,90
93660	Handsappel 900 mm mit Alustiel	88,90
93661	Handsappel 550 mm mit Alustiel und Schneide	79,90
53489	Tiroler Sappel 650 g 450 mm mit Stiel	36,90
53490	Tiroler Sappel 650 g 700 mm mit Stiel	52,90
89705	Stiel 70 cm zu Sappel 53490	20,50
80227	Axtstiel 70 cm	6,20
80226	Axtstiel 80 cm	5,90
80228	Beilstiel 50 cm	5,10
80229	Beilstiel 60 cm	5,80
80230	Kreuzhackenstiel 90 cm	6,90

Nr.	Bezeichnung	€
74287	Vorschlaghammerstiel 90 cm	6,80
80231	Spatenstiel T-Griff 95 cm	6,80
80221	Ringkeil Gr. 1 + 2 (je 5 Stk.)	5,70
93592	Ringkeilesatz 3-tlg. Inhalt: • Gr. 4 für 320 - 330 mm Stiele (500 g Hämmer) • Gr. 5 für 350 - 360 mm Stiele (800 - 1000 g Hämmer) • Gr. 7 für 400 - 900 mm Stiele (Äxte / Beile)	7,90
80222	Allzweckkeile Gr. 1 48 x 38 Gr. 2 55 x 38 (je 4 Stk.)	5,90

Feuchtigkeitsmesser

Nr.	Bezeichnung	€
77709	Feuchtigkeitsmesser 3 in 1 zur Messung der Feuchtigkeit bei Frischholz, Karton u. Gipskarton-Platten sowie bei Baumaterialien wie Mörtel, Beton, Pflaster. Sofortige Anzeige der Feuchtigkeit im Display. Zusätzliche Messung der Umgebungstemperatur in °C u. °F Messbereiche: Holz: 6 - 42 % (Genauigkeit 0,1%) Baumaterial: 0,2 - 2,0 % (Genauigkeit 0,1%) Temperatur: 0 - 40°C, od. 22 - 99°F (Genauigkeit 1°C / 2°F)	19,95



Kanister

Nr.	Bezeichnung	€
84573	Kanister Rapidon 6 Liter Tanken im Handumdrehen Mit Rapidon 6 L tanken so schnell, einfach und bequem wie noch nie! Dank dem Dosierknopf lässt sich der Benzinfluss genau steuern: 1. Entsichern durch Ausklappen 2. Knopf drücken und kontrolliert tanken 3. Schließen durch Einklappen! Fertig. Kein Überlaufen, kein mühsames Hantieren, alles einfach und sauber.	32,90



99737	Doppelkanister rot 5 + 2,5 liter mit Ausgießstutzen	15,90
97600	Ausgießstutzen mit Füllstop zu 99737	15,90



Motorsägen Ersatzteile und Zubehör

Nr.	Bezeichnung	€
15990	Kraftstoffkanister Inhalt 5 Liter Kanister mit Ausgießstutzen	12,50
16857	Kraftstoffkanister Inhalt 10 Liter mit Ausgießstutzen	14,90



15989	Ausgießstutzen mit Füllstop zu Kraftstoffkanister 15990/16857	14,90
-------	---	-------



F02041	Stoßfettpresse für Sternschiene	5,80
--------	---------------------------------	------



Öle

Nr.	Bezeichnung	€
10165	2-Takt Öl 1 l	6,90
96333	2-Takt-Öl 20 Liter Mineralisches 2-Takt Motoröl für Gemischt- oder Getrenntschmierung JASO, API, TC Mischungsverhältnis bis 1:50	97,90



59830	2-Takt Öl XP-Line mit Dosierflasche	1 l	11,50
-------	-------------------------------------	-----	-------



51553	Kettenhaftöl ISO-VG 100	5 l	14,90
55589	Kettenhaftöl ISO-VG 100	20 l	51,90
55590	Kettenhaftöl ISO-VG 100	60 l	145,90



51291	Bio-Kettenöl	5 l	19,90
74889	Bio-Kettenöl	20 l	79,90
74888	Bio-Kettenöl	60 l	225,90
92532	Bio-Kettenöl	208 l	659,00



Kettenschutz

Nr.	Bezeichnung	€
08837	Kettenschutz 40 cm - 16"	3,60
92450	Kettenschutz 50 cm	4,90



97160	Kettensäge-Transportschale 43 x 23 cm (bis 45 ccm)	14,00
-------	--	-------



97161	Kettensäge-Transportschale 50 x 27 cm (ab 45 ccm)	16,40
-------	---	-------



Feilen und Feilgeräte

Nr.	Bezeichnung	€
13370	Feilenheft aus Kunststoff	1,00



54944	Feilengriff mit 30°, 35° Winkel mit schraubbarer Klemmung und Innensechskant	1,95
-------	--	------



08927	Rundfeile Ø = 4,0 mm zu Kette 1/4" / 3/8" Low Pro	1,50
-------	---	------

08929	Rundfeile Ø = 4,8 mm zu Kette 0,325"	1,50
-------	--------------------------------------	------

08934	Rundfeile Ø = 5,2 mm zu Kette 3/8"	1,50
-------	------------------------------------	------

08928	Rundfeile Ø = 5,5 mm zu Kette 3/8" / 404"	1,50
-------	---	------

08918	Flachfeile Breite = 15 mm Länge = 150 mm	4,95
-------	--	------



97762	Kettensägenscharfgerät Ø 5/32" 4,0 mm 3/8" LP	39,90
-------	---	-------

97763	Kettensägenscharfgerät 4,8 mm 0,325"	39,90
-------	--------------------------------------	-------

97764	Kettensägenscharfgerät 5,2 mm 3/8"	39,90
-------	------------------------------------	-------

Sägezahn & Tiefenbegrenzer werden in einem Arbeitsgang geschärft.

- Kein zeitaufwändiger Umbau, Wechsel vom linken zum rechten Zahn durch Drehen des Gerätes
- Einfaches Wechseln der stumpfen Feilen durch die seitliche Öffnung. Alle drei Feilen können dadurch schnell getauscht werden
- Ein richtiger Einbau der Feile ist stets gewährleistet
- Symbole erklären die Handhabung des Werkzeuges

Das Kettenschäftgerät besteht aus:

- Schärfergerät
- Tiefenbegrenzerfeile
- 2 Kettensägenfeilen



60900	Tiefenbegrenzerfeile zu 97762, 97763, 97764 rechteckig, 9 x 6 x 200 mm	16,90
-------	--	-------

Neu!

F02010	Sägeketten - Feilbock Zum Schärfen der Motorsägenkette vor Ort: Feilbock in Baumstamm einschlagen und Führungsschiene einspannen	13,90
--------	--	-------



99592	Feilbock mit Arretierung	14,90
-------	--------------------------	-------

Neu!



92451	Führungsschienerichter zum Entgraten der Führungsschiene	5,00
-------	--	------



89321	Sägeketten Schärfset 9-tlg. Inhalt:	10,00
-------	-------------------------------------	-------

- 3 Rundfeilen
- Flachfeile
- Feilrahmen
- Nutreiniger
- Tiefenbegrenzerlehre
- Feilengriff
- Rolltasche



96609	3er-Set Schleifsteine 4,0 - 4,8 - 5,5 mm	4,90
-------	--	------



Motorsägen Ersatzteile und Zubehör













Nr.	Bezeichnung	€	Nr.	Bezeichnung	€
89322	Sägeketten Feilgerät • Schärfen von allen Kettentypen und Teilungen • Problemlos bei montierter Kette und Führungsschiene anzubringen • exakte Führung der Rundfeile	19,90	92438	Kompressionstester mit Gewindeanschluss 14 u. 18 mm	118,80
97587	Kettenver- und Entnietgerät Kettenblatt und Bremsvorrichtung 2 in 1 für alle Kettenmodelle. Kompaktes Modell zur Montage auf der Werkbank, komplett mit Amboss	146,90	92442	Dichtheitestgerät mit Manometer u. Zubehör	109,00
13070	Motorsägenketten Entnietgerät • Komplett mit Dorn und Amboss • Stabile Werkstattausführung	62,90	92439	Zündungsprüfer	16,90
83517	Einsatz (3/8", 3,25)	6,80	92441	Zündungstester	13,90
97589	Amboss einstellbar passend für alle Kettenarten	9,50	92437	Ventilfederspanner bis 32 mm • schnelles und einfaches Lösen von Ventilfedern • passend zu Briggs & Stratton Motoren	42,90
97590	Amboss einstellbar mit Sägekettenzentrierung	18,90	92440	Kolbenmontage- Werkzeugsatz	11,90
13110	Motorsägenketten Vernietgerät • Komplett mit Nieteinsätzen • Für leichtes und präzises Vernieten • Geeignet für alle Kettentypen	63,90	92444	Düschraubendreher-Set 4-tlg. Walbro und Zama	32,90
80392	Nieteinsatz (1/4"-0,325) zu 13110	9,90	92445	Reinigungshilfe für Vergaser 12-tlg. Ø 0,45 - 1,68 mm	8,90
80393	Nieteinsatz (3/8" - 0,404) zu 13110	9,90	92489	Messersperre	15,90
97586	Werkbank-Aufkleber für Sägeketten	3,90	92443	Economy-Balancer	6,90
97588	Universal-Kettenabroller • passend für alle Kettenarten • leichte Montage auf der Werkbank	88,90	92490	Messerauswuchtgerät mit Magnet	150,80
Zubehör					
92372	Kolbenstopper-Metall M14	3,90			
92373	Kolbenstopper-Kunststoff M14	2,90			

Motorsägen Ersatzteile und Zubehör

Zündkerze Brisk

Nr.	Bezeichnung	€	
09246	Zündkerze Brisk M14x1,5 P17Y / RCJ7Y / BPM6A / WS7F / 6F	2,20	
09244	Zündkerze Brisk N17C / L86C / B6HS / W8AC	2,30	
12188	Zündkerze Brisk J17 / J17LM / B4LM / W9ECO	2,45	
09245	Zündkerze Brisk P17 / CJ8 / BM6A / WS8E	2,20	

Zündkerze Champion

Nr.	Bezeichnung	€	
51289	Zündkerze Champion CJ7Y/BPM7A/WSR7F SW = 19 Gewinde M14x1,5 Länge = 7,2 mm	2,90	
12201	Zündkerze Champion CJ8/BM6A/WS8E SW = 19 Gewinde M14x1,5 Länge = 9 mm	3,20	
12203	Zündkerze Champion J17LM/B4LM/W9ECO SW = 21 Gewinde M14x1,5 Länge = 9,5 mm	3,00	
12204	Zündkerze Champion J8C / BR6S SW = 21 Gewinde M14x1,5 Länge = 9,5 mm	3,00	
12205	Zündkerze Champion L86C/B6HS/W7AC SW = 21 Gewinde M14x1,5 Länge = 12 mm	2,90	
12206	Zündkerze Champion RC12YC / BKR5ES SW = 16 Gewinde M14x1,5 Länge = 19 mm	3,30	
12207	Zündkerze Champion RCJ7Y/BPM7A/WSR8F SW = 19 Gewinde M14x1,5 Länge = 9,5 mm	3,00	
12208	Zündkerze Champion RCJ8/BMR6A/WSRFE SW = 19 Gewinde M14x1,5 Länge = 9,5 mm	3,80	
12209	Zündkerze Champion RDJ8J / BMR6F SW = 16 Gewinde M14x1,5 Länge = 8,3 mm	3,80	
12210	Zündkerze Champion RL86C / CR8S SW = 21 Gewinde M14x1,5 Länge = 12 mm	3,65	
12211	Zündkerze Champion RJ19LM / BR2LM SW = 21 Gewinde M14x1,5 Länge = 9,5 mm	3,20	
51300	Zündkerze Champion QC12YC / BKR5ES SW = 16 Gewinde M14x1,5 Länge = 19 mm	7,90	

Zündkerze

Nr.	Bezeichnung	€	
53879	Zündkerze M7AC (M18)	8,90	

Zündkerzenschlüssel

Nr.	Bezeichnung	€	
F02054	Zündkerzenschlüssel SW 13/16 L = 150mm	2,10	
F02050	Zündkerzenschlüssel SW 13/19 L = 150mm	2,10	
F02051	Zündkerzenschlüssel SW 17/19 L = 150mm	2,20	
F02052	Zündkerzenschlüssel SW 17/21 L = 150mm	2,10	
03597	Zündkerzenschlüssel SW 21	3,00	

Zündkerzenwerkzeug

Nr.	Bezeichnung	€	
93503	Zündkerzen-Werkzeugset 6-tlg. • mit Ratsche • Zündkerzeneinsätze, 16, 18, 21 mm • Verlängerung 75 mm • Verlängerung 150 mm	19,90	

Zubehör

Nr.	Bezeichnung	€	
07983	Bürste für Zündkerze	1,95	
F03071	Zündschalter für Motorsägen	2,90	
51235	Zündkabel Ø = 5 mm Meterware	2,05	
01346	Zündkabel Ø = 7 mm Meterware	2,10	
F03062	Kerzenstecker mit Feder zu Zündkabel Ø = 5 mm	1,80	
F03063	Kerzenstecker mit Feder zu Zündkabel Ø = 7 mm	1,80	
94663	Kerzenstecker für Kerzen mit Ø 10 mm verwendbar anstelle von: 11064051000 passend zu Stihl	3,60	
F03067	Zündkerzenstecker störungsfrei NGK	2,80	

Starterteile

passend zu Stihl

Nr.	Bezeichnung	€	
F02103	Univ. Startergriff	1,50	
83516	Griff verwendbar anstelle von: 503-54-39-01 verwendbar anstelle von Husqvarna	1,80	
99567	Anwerfseil mit Griff 45 x 960 mm passend zu Stihl	6,90	
F02111	Starterseil Ø = 3,5 mm Meterware	1,30	
F02112	Starterseil Ø = 4,0 mm Meterware	1,30	
F02113	Starterseil Ø = 4,5 mm Meterware	1,30	
15870	Starterseil Ø = 5,0 mm Meterware	1,50	
61205	Starterseil Ø = 2,5 mm, L = 100 m	26,90	
61204	Starterseil Ø = 3,0 mm, L = 100 m	26,90	
89357	Starterseil Ø = 3,5 mm, L = 100 m	27,90	
89358	Starterseil Ø = 4,0 mm, L = 100 m	33,90	
89359	Starterseil Ø = 4,5 mm, L = 100 m	41,90	
89360	Starterseil Ø = 5,0 mm, L = 100 m	46,90	
89361	Starterseil Ø = 6,0 mm, L = 100 m	51,90	
F03494	Starterscheibe verwendbar anstelle von: 5015107-01 passend zu 61 - 181 - 266 (Ø 10 mm)	9,30	
F03495	Starterscheibe verwendbar anstelle von: 5031024-02 passend zu 61 - 181 - 266 (Ø 14 mm)	13,90	

Motorsägen Ersatzteile und Zubehör

Nr.	Bezeichnung	€
F03499	Klinke verwendbar anstelle von: 11251957200 passend zu 009,010,011,012,017,018,019,020,021,023,024,025,026,028,029,034,036,044,046,MS170,180,190,191,200,240,260,290,310,340,360,440,460, BG45,46,55,65,85	1,20
96645	Klinkensatz passend zu Stihl 024, 026, MS 240, 260	1,90
89251	Klinke verwendbar anstelle von: 11181957200 passend zu 09,010,011,024,028,032	0,90
89252	Klinke verwendbar anstelle von: 11171957200 passend zu 08,038,042,048,051,056,070	0,95
F03486	Klinke verwendbar anstelle von: 11241957200 passend zu 038,041,042,045,048,051,056,064,066,070,076,084,088,08S, BT360,TS08,350,360,510,760,FS410	0,80
89250	Starterring Metall verwendbar anstelle von: 00009615115 passend zu 08,041,045,070	1,95
89253	Starterring Kunststoff verwendbar anstelle von: 00009615116 passend zu 07,041,045,070	1,10
80403	Seilrolle verwendbar anstelle von: 11231950400 passend zu 017,018,019,020,021,023,025,MS170,180,190,192,200,310,230,250,HS45,HS81R,MS81T,HS86R,HS86T,BG45,46,55,65,85,BR45C,SH55,SH55C,SH85,BT45	2,90
96644	Seilrolle verwendbar anstelle von: 11251950401 passend zu Stihl 024, 026, 028, 034, MS 240, 260,	4,90
96681	Seilscheibe verwendbar anstelle von: 11281950400 passend zu Stihl 029, 034, 036, 039, 044, 046, MS 261, 271, 290, 291, 310, 311, 340, 341, 360, 361, 362, 390, 391, 440, 441, 460	4,90
89249	Seilrolle verwendbar anstelle von: 11171950402 passend zu 038,041,042,045,048,051,056,08S,070,090	7,90
80404	Seilrolle verwendbar anstelle von: 11171901011 passend zu 029,034,036,038,041,042,044,048,051,056,08S,070,090,MS290,310,340,360,380,390,440,460	5,20
89248	Sicherungsfeder verwendbar anstelle von: 11281953500 passend zu 024,026,028,034,036,039,044,046	0,90
80405	Sicherungsfeder verwendbar anstelle von: 11181953500 passend zu 009,010,011,012,017,018,019,020,021,023,024,025,026,028,029,032,034,039,MS170,180,190,191,200,240,260,290,310,390, BG45,46,55,65,85,BR320,340,420,SR320,340,400,420,SH55,85,TS400,FR350,450,FS45-FS550	0,75



Startvorrichtungen

Nr.	Bezeichnung	€
96718	Startvorrichtung verwendbar anstelle von: 503615571, 501520002, 501776701, 501776702 passend zu Husqvarna diverse, 61, 66, 266, 268, 282	45,90
96723	Startvorrichtung verwendbar anstelle von: 501810006, 501810005 passend zu Husqvarna diverse, 281, 288	59,50
89243	Startvorrichtung verwendbar anstelle von: 503628171 passend zu Husqvarna 365, 371, 372	36,90
89244	Startvorrichtung verwendbar anstelle von: 503608803 passend zu Husqvarna 51 - 55	47,00
96657	Startvorrichtung verwendbar anstelle von: 11300802100 passend zu Stihl 017, 018; MS: 170, 180	26,90
83515	Seitendeckel verwendbar anstelle von: 11210802101 passend zu Stihl 024/026/MS240/260	38,90
83514	Startvorrichtung verwendbar anstelle von: 11230802115, 11230802104 passend zu Stihl 021/023/025/MS210/230/250	28,90
96680	Startvorrichtung verwendbar anstelle von: 11270802103 passend zu Stihl 029, 039 MS: 290, 310, 390	41,90
89245	Startvorrichtung verwendbar anstelle von: 11250802105 passend zu Stihl 034/MS340 - 036/MS360	59,10
96696	Startvorrichtung verwendbar anstelle von: 11350802102 passend zu Stihl MS: 341, 361	32,90
80406	Startvorrichtung verwendbar anstelle von: 11190802100 passend zu Stihl 038, MS380	29,90



Motorsägen Ersatzteile und Zubehör

Nr.	Bezeichnung	€
89247	Startvorrichtung verwendbar anstelle von: 1128080264 passend zu Stihl 044/MS440 - 046/MS460	34,90
89246	Startvorrichtung verwendbar anstelle von: 11220802110 passend zu Stihl 066/MS660 - MS650	69,10
96713	Startvorrichtung verwendbar anstelle von: 41340802101 passend zu Stihl BT: 120 C BT: 121, FR: 350 FS: 120, 200, 250, 300, 350	48,90



Zylindersatz kpl.

mit Kolben, Kolbenringe, Kolbenbolzen und Sicherungen

Nr.	Bezeichnung	€
83505	Zylindersatz kpl. Ø = 45 mm verwendbar anstelle von: 5031683-01 passend zu Husqvarna 50, 51	90,40
83505	Zylindersatz kpl. Ø = 45 mm verwendbar anstelle von: 5031683-01 passend zu Husqvarna 50, 51	90,40
89380	Zylindersatz kpl. Ø = 46 mm verwendbar anstelle von: 503169171 passend zu Husqvarna 55	128,90
89376	Zylindersatz kpl. Ø = 47 mm verwendbar anstelle von: 503691073 passend zu Husqvarna 365	114,90
06460	Zylindersatz kpl. Ø = 48 mm verwendbar anstelle von: 503532071 passend zu Husqvarna 61	72,50
89379	Zylindersatz kpl. Ø = 54 mm verwendbar anstelle von: 503907471 passend zu Husqvarna 181, 281, 288	102,00
93488	Zylindersatz Ø = 41 mm verwendbar anstelle von: 503243301 passend zu Husqvarna 241R	121,90



Nr.	Bezeichnung	€
51320	Zylindersatz kpl. Ø = 48 mm verwendbar anstelle von: 503541172 passend zu Husqvarna 262, 262XP	119,90



89378	Zylindersatz kpl. Ø = 52 mm verwendbar anstelle von: 503609671 passend zu Husqvarna 272, 272K	99,60
-------	---	-------



51321	Zylindersatz kpl. Ø = 50 mm verwendbar anstelle von: 501658571, 503611071 passend zu Husqvarna 268, 268S, 268K	76,90
-------	---	-------



97124	Zylindersatz 45 mm verwendbar anstelle von: 537253102 passend zu Husqvarna 350, 351, 353	112,80
-------	--	--------



89375	Zylindersatz kpl. Ø = 47 mm verwendbar anstelle von: 537157302 passend zu Husqvarna 359	104,00
-------	---	--------



89377	Zylindersatz kpl. Ø = 50 mm verwendbar anstelle von: 503626472 passend zu Husqvarna 362, 371, 372	118,90
-------	---	--------



89381	Zylindersatz kpl. Ø = 56 mm verwendbar anstelle von: 503993971 passend zu Husqvarna 395	114,90
-------	---	--------



83510	Zylinderkit verwendbar anstelle von: 40-42cc 41mm passend zu Partner 220/221/260/351/370/390/420 /1950/2150/2250/2450/2550	68,00
-------	---	-------



80401	Zylindersatz kpl. Ø = 37 mm Kolbenbolzen 8 mm verwendbar anstelle von: 11300201207 passend zu Stihl 017, MS170	68,90
-------	---	-------



80501	Zylindersatz kpl. Ø = 38 mm Kolbenbolzen 10 mm verwendbar anstelle von: 11300201208 passend zu Stihl MS180, MS180C, 018	74,00
-------	--	-------



Motorsägen Ersatzteile und Zubehör

Nr.	Bezeichnung	€		Nr.	Bezeichnung	€	
96659	Zylindersatz kpl. Ø = 40 mm verwendbar anstelle von: 11230201221 passend zu Stihl 021, MS 210	46,90		89363	Zylindersatz kpl. Ø = 46 mm verwendbar anstelle von: 11270201210 passend zu Stihl 029, MS290	114,90	
96660	Zylindersatz kpl. Ø = 40 mm verwendbar anstelle von: 11230201223 passend zu Stihl 023, MS 230	46,90		06445	Zylindersatz kpl. Ø = 48 mm verwendbar anstelle von: 11250201213 passend zu Stihl 034, 036, MS360	95,90	
89356	Zylindersatz kpl. Ø = 40 mm verwendbar anstelle von: 11230201214 passend zu Stihl 023, MS230	94,90		06448	Kolbenring zu 06445 1 Stk.	14,90	
89351	Zylindersatz kpl. Ø = 42 mm verwendbar anstelle von: 11210201200 passend zu Stihl 024, MS240	82,90		97127	Zylinder kpl. Ø = 48 mm mit Deko Anschluss passend zu Stihl 036, MS360	99,00	
89362	Zylindersatz kpl. Ø = 42,5 mm verwendbar anstelle von: 11230201209 passend zu Stihl MS250, 025	54,90		96688	Zylinderdichtung 0,5 mm verwendbar anstelle von: 11190292301 passend zu Stihl 034, 036, 038 MS: 360 C, 340, 360	1,60	
32341	Zylindersatz kpl. Ø = 44 mm verwendbar anstelle von: 11210201208 passend zu Stihl 026, MS260	68,90		96689	Zylinderdichtung 1,0 mm 1,0 mm verwendbar anstelle von: 11250292301 passend zu Stihl MS: 034, 036, 360	1,80	
32342	Kolben kpl. 44 mm verwendbar anstelle von: 11210302001 passend zu Stihl 026	19,70		06449	Zylindersatz kpl. Ø = 52 mm verwendbar anstelle von: 11190201201 passend zu Stihl 038S	63,10	
80866	Kolbenring zu 32342 passend zu Stihl 026, MS260	6,50		80407	Kolben kpl. Ø = 52 mm verwendbar anstelle von: 11190302002	18,90	
96604	Zylinderdichtung verwendbar anstelle von: 11180292306 passend zu Stihl 024, 026, 028, MS: 240, 260	1,40		80408	Kolbenringe Ø = 52 x1,5 mm verwendbar anstelle von: 11150343001 passend zu Stihl 038S	4,50	
92696	Zylinder kpl. Ø = 44,7 mm verwendbar anstelle von: 11410201202 passend zu Stihl MS261	154,90		51322	Zylindersatz kpl. Ø = 52 mm verwendbar anstelle von: 11110201200 passend zu Stihl 050, 051, TS510, TS760	98,90	
92697	Zylinder kpl. Ø = 46 mm verwendbar anstelle von: 11330201203 passend zu Stihl MS280	161,90		96672	Zylindersatz Ø = 46 mm verwendbar anstelle von: 11270201217	89,00	
06438	Zylindersatz kpl. Ø = 46 mm verwendbar anstelle von: 11180201203 passend zu Stihl 028S	139,80		96673	Zylindersatz Ø 47 mm verwendbar anstelle von: 11270201214, 11270201218 passend zu Stihl MS: 029, 039, 290, 310, 390	99,00	
				83508	Zylinderkit Ø = 47 mm verwendbar anstelle von: 11350201202 passend zu Stihl MS 361	84,90	
				96699	Zylinderdichtung verwendbar anstelle von: 11350292300 passend zu Stihl MS: 341, 361	1,90	
				89364	Zylindersatz Ø = 49 mm verwendbar anstelle von: 11270201216 passend zu Stihl 039, MS390	108,90	

Motorsägen Ersatzteile und Zubehör

Nr. Bezeichnung €
 83506 Zylinderkit Ø = 50 mm 89,00
 Kolbenbolzen Ø 12 mm
 verwendbar anstelle von: 11280201227
 passend zu Stihl 044, MS440



89365 Zylindersatz Ø = 50 mm 154,90
 verwendbar anstelle von: 113800201201
 passend zu Stihl MS441, MS441C



89366 Zylindersatz Ø = 50 mm 77,60
 verwendbar anstelle von: 11190201204
 passend zu Stihl MS381



83507 Zylinderkit 99,90
 verwendbar anstelle von: 11280201217
 passend zu Stihl 046, MS460



96707 Zylinderdichtung 0,3 mm 1,60
 verwendbar anstelle von:
 11280292301, 11280292302
 passend zu Stihl 044, 046 MS: 440, 460



83509 Zylinderkit Ø = 54 mm 91,90
 verwendbar anstelle von: 11220201211
 passend zu Stihl 066, MS660



89367 Zylindersatz Ø = 34 mm 94,90
 verwendbar anstelle von: 41370201202
 passend zu Stihl FS85



89368 Zylindersatz Ø = 35 mm 73,50
 verwendbar anstelle von: 41370201202
 passend zu Stihl FS120



96714 Zylindersatz 78,90
 verwendbar anstelle von: 41340201213
 passend zu Stihl BT: 120 C, 121
 FS: 120 R, 120



89369 Zylindersatz Ø = 38 mm 68,90
 verwendbar anstelle von:
 41340201212
 passend zu Stihl FS200



92709 Zylindersatz Ø = 40 mm 119,00
 verwendbar anstelle von:
 11290201202, 11290201206
 passend zu Stihl MS200, MS200T



Nr. Bezeichnung €
 89370 Zylindersatz Ø = 42 mm 121,90
 verwendbar anstelle von:
 41280201211
 passend zu Stihl FR450, FS450



89371 Zylindersatz Ø = 44 mm 112,90
 verwendbar anstelle von:
 41280201202
 passend zu Stihl FR480



96716 Zylindersatz 121,90
 verwendbar anstelle von:
 42230201200
 passend zu Stihl TS: 400



96717 Zylindersatz 129,90
 verwendbar anstelle von:
 42380201202
 passend zu Stihl TS: 410, 420



Dekompressionsventile

Nr. Bezeichnung €
 92710 Dekompressionsventil 11,90
 verwendbar anstelle von: 001-131-150,
 503-71-53-01, 503 66 56-01, 4223 020 9400
 passend zu Dolmar 344, 401, 6400,
 7300, 7900, 109, 309, PS 341;
 Husqvarna/Partner K700 Active I, K700 Active II,
 K700 Active III, K: 650, 750, 950, 1250;
 Makita DCS 6401, DCS 7301, DPC 8132;
 Stihl TS 400, TS 700, TS 800



92711 Dekompressionsventil 9,90
 verwendbar anstelle von:
 11280209400
 passend zu Stihl 024, 026, 036, 044, 046, 066,
 FR: 350, 450, 480, FS: 300, 350, GS 461,
 MS: 240, 260, 360, 440, 460, 461, 650, 660



92712 Dekompressionsventil 8,50
 verwendbar anstelle von:
 42230209400
 passend zu Stihl TS: 400, 700, 800



Kurbelwellen passend zu Stihl

Nr. Bezeichnung €
 80495 Kurbelwelle Pleuelbohrung 12 mm 41,90
 verwendbar anstelle von: 11320300401
 passend zu MS170,017,MS190,019,
 für Kolben mit Bolzen 8 mm



80496 Kurbelwelle Pleuelbohrung 13 mm 41,90
 für Kolben neue Ausführung mit Bolzen 10 mm
 passend zu MS180

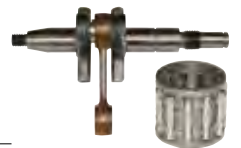

80499 Nadellager 4,90



96598 Kurbelwelle 58,90
 verwendbar anstelle von:
 11210300405
 passend zu Stihl 024, 026, MS: 260



Motorsägen Ersatzteile und Zubehör

Nr.	Bezeichnung	€
96599	Lagersatz verwendbar anstelle von: 95030030320, 95230034260 passend zu Kurbelwelle zu Stihl 024, 026, MS 240, 260	41,90
96600	Satz-Kurbelwellendichtringe verwendbar anstelle von: 96400031600, 96400031190 passend zu Stihl 024, 026, MS 240, 260	6,90
96601	Nadellager verwendbar anstelle von: 95120032252, 95120032250, 50110044R passend zu Stihl 023, 024, 026 BT: 121, 120 C, FR: 350, 450 FS: 120, 200, 250, 300, 350, 400, 450 MS: 230, 240, 250, 260, 270; Efc0: 136, 136S, 137, 140, 140S, 141S, 141SP DS: 3500S, 3500T, 3800S, 3800T, 4200S, 4200T, DSF: 4200, EF: 3600, 4300 MT: 350, 3500, 3700, 4000, 4100 S, 440, 4400 Stark: 37, 3700 S, 3700 T, 38, 3800 S, 3800 T, 42, 44, 4400 S, 4400 T	4,90
80497	Kurbelwelle verwendbar anstelle von: 11190300400 passend zu 038, MS380	48,90
80498	Nadellager 12x16x13 verwendbar anstelle von: 95120033140	3,90

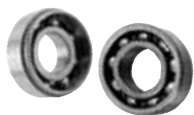

Dichtsätze und Lager

Nr.	Bezeichnung	€
06186	Dichtsatz passend zu Husqvarna 61,162,266,268	9,50
61899	Dichtsatz verwendbar anstelle von: 11210290500 passend zu Stihl 024,026,MS260	11,90
96602	Dichtung-Kurbelgehäuse verwendbar anstelle von: 11210290500 passend zu Stihl 024, 026, MS 240, 260	3,90
92056	Dichtsatz verwendbar anstelle von: 11250071050 passend zu Stihl 034, 036	10,90
80409	Dichtsatz verwendbar anstelle von: 11190071050 passend zu Stihl 038, MS380	9,90
80410	Kurbelwellendichtring 15x25,5 verwendbar anstelle von: 96380031581 passend zu MS170, 180, 230, 250	3,90
92057	Kurbelwellendichtring verwendbar anstelle von: 95030030340 passend zu Stihl 021, 023, 025	2,90
92058	Kurbelwellendichtring verwendbar anstelle von: 96390101743 passend zu Stihl 029, MS290	2,90
92059	Kurbelwellendichtring verwendbar anstelle von: 96400031190 passend zu Stihl 020, 024, 026, 034, MS360, FS220, FS280	5,90

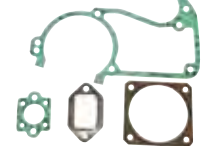

Nr.	Bezeichnung	€
92060	Kurbelwellendichtring verwendbar anstelle von: 96400031570 passend zu Stihl 041, 042, 048	5,90
92061	Kurbelwellendichtring verwendbar anstelle von: 96400031600 passend zu Stihl 024, 026, 028, 034, FS360, FS500, FS550	5,90
92062	Kurbelwellendichtring verwendbar anstelle von: 96390101743 passend zu Stihl MS290, MS310	5,90
92063	Kurbelwellendichtring verwendbar anstelle von: 96400031850 passend zu Stihl 064, 066, MS640, MS650, MS660	5,90
80411	Kurbelwellendichtung 17x39,9x5 verwendbar anstelle von: 96400031880	3,60
80413	Kurbelwellendichtung 13x22x5 verwendbar anstelle von: 96400031340 passend zu Stihl MS380	3,60



Vergaserteile

passend zu Stihl

Nr.	Bezeichnung	€
80414	Ansaugstutzen verwendbar anstelle von: 11301412200 passend zu MS170,180	10,90
96596	Ansaugstutzen passend zu Stihl 024, 026 MS: 240, 260	9,90
96665	Ansaugstutzen verwendbar anstelle von: 11231412200 passend zu Stihl 021, 023, 025 MS: 210, 230, 250	11,90
96682	Ansaugstutzen verwendbar anstelle von: 11271412200 passend zu Stihl 029, 039 MS: 290, 310, 390	12,90
96697	Ansaugstutzen verwendbar anstelle von: 11251412200 passend zu Stihl 034, 036 MS: 340, 360	12,90
96698	Ansaugstutzen verwendbar anstelle von: 11351412200 passend zu Stihl MS: 341, 361	10,90
96709	Ansaugstutzen verwendbar anstelle von: 11281412203 passend zu Stihl 044, 046 GS: 461 MS: 440, 460, 461	9,90
80415	Ansaugstutzen verwendbar anstelle von: 11191412200 passend zu Stihl MS380	7,90



Motorsägen Ersatzteile und Zubehör

Nr. Bezeichnung €
 96649 Spannschelle 32 x 5 2,40
 verwendbar anstelle von: 97710212550
 passend zu Stihl



97727 Ansaugstutzen 13,90
 passend zu Stihl
 FS: 160, 180, 220, 280, 290



80416 Befestigungsring ID 2,20
 verwendbar anstelle von: 11300222000
 passend zu MS170,180



80417 Stützring 2,10
 verwendbar anstelle von: 11191411800
 passend zu MS380



80418 Vergaser Bing 39,00
 verwendbar anstelle von:
 11191200650
 passend zu MS380



80419 Vergaser Walbro 48,90
 verwendbar anstelle von:
 11301200603
 passend zu MS170,180



96608 Vergaser 48,90
 verwendbar anstelle von:
 11301200603
 passend zu Stihl 017, 018
 MS: 170, 180



83500 Vergaser 85,90
 verwendbar anstelle von:
 Wabro WT 286, Zama C1QS11E
 passend zu Stihl 021/023/025



96664 Vergaser 43,90
 verwendbar anstelle von:
 11231200605
 passend zu Stihl 021, 023, 025
 MS: 210, 230, 250



63863 Vergaser 48,90
 passend zu AMA TH25
 Walbro WT905



84643 Vergaser 54,90
 verwendbar anstelle von:
 Walbro WT194
 passend zu Stihl 024,026



96683 Vergaser 65,70
 verwendbar anstelle von:
 11271200650
 passend zu Stihl 029, 039,
 MS: 290, 310, 390



Vergaser-Dichtsätze

Nr. Bezeichnung €
 89401 Dichtsatz 5,90
 verwendbar anstelle von:
 Walbro Vergaser D1,D4,D10



33640 Dichtsatz 5,90
 verwendbar anstelle von:
 Walbro Vergaser D10-HD



33641 Dichtsatz 8,90
 verwendbar anstelle von:
 Walbro Vergaser D11-WB



33642 Dichtsatz 8,50
 verwendbar anstelle von:
 Walbro Vergaser D10-WZ



33643 Dichtsatz 10,90
 verwendbar anstelle von:
 Walbro Vergaser D10-WY



33645 Dichtsatz 13,70
 verwendbar anstelle von:
 Walbro Vergaser D10-WB



33646 Dichtsatz 6,90
 verwendbar anstelle von:
 Walbro Vergaser D20-WA/WT

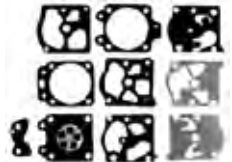

F07096 Dichtsatz 5,90
 verwendbar anstelle von:
 Walbro Vergaser D1-HDB

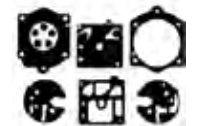

F07098 Dichtsatz 5,90
 verwendbar anstelle von:
 Walbro Vergaser D1MCD



F07004 Dichtsatz 5,90
 verwendbar anstelle von:
 Walbro Vergaser D10-SDC



F07006 Dichtsatz 5,90
 verwendbar anstelle von:
 Walbro Vergaser D10-HDC



F07009 Dichtsatz 9,10
 verwendbar anstelle von:
 Walbro Vergaser D10-WS



Motorsägen Ersatzteile und Zubehör

Nr.	Bezeichnung	€		Nr.	Bezeichnung	€	
F07011	Dichtsatz verwendbar anstelle von: Walbro Vergaser D10-HDA	6,90		F07025	Dichtsatz verwendbar anstelle von: Tillotson Vergaser DG-1HS / DG-5HS	6,50	
89402	Dichtsatz verwendbar anstelle von: Tillotson Vergaser DG-3HS	6,50		F07030	Dichtsatz verwendbar anstelle von: Tillotson Vergaser DG2-HU	5,90	
89403	Dichtsatz verwendbar anstelle von: Tillotson Vergaser DG-9HS	5,90		F07028	Dichtsatz verwendbar anstelle von: Tillotson Vergaser DG-1HK	7,80	
89404	Dichtsatz verwendbar anstelle von: Tillotson Vergaser DG-7HS	5,90		89412	Reparatur-Satz verwendbar anstelle von: Zama Vergaser RB-11	13,00	
89405	Dichtsatz verwendbar anstelle von: Tillotson Vergaser DG-8HS	6,10		89413	Reparatur-Satz verwendbar anstelle von: Zama Vergaser RB-13	10,90	
83499	Dichtsatz verwendbar anstelle von: Walbro Vergaser K11-WJ	8,90		89414	Reparatur-Satz verwendbar anstelle von: Zama Vergaser RB-31	10,10	
83498	Dichtsatz verwendbar anstelle von: Walbro Vergaser D10-WG	6,30		89415	Reparatur-Satz verwendbar anstelle von: Zama Vergaser RB-36	10,00	
89406	Reparatur-Satz verwendbar anstelle von: Walbro Vergaser K20-WAT	11,40		89416	Reparatur-Satz verwendbar anstelle von: Zama Vergaser RB-40	10,00	
89407	Reparatur-Satz verwendbar anstelle von: Walbro Vergaser K10-WAT	8,90		89417	Reparatur-Satz verwendbar anstelle von: Zama Vergaser RB-41	10,00	
89408	Dichtsatz verwendbar anstelle von: Walbro Vergaser D1-WJ,D10-WJ	7,10		89418	Reparatur-Satz verwendbar anstelle von: Zama Vergaser RB-42	16,10	
89409	Dichtsatz verwendbar anstelle von: Walbro Vergaser D2-WJ,D11-WJ	8,30		89419	Reparatur-Satz verwendbar anstelle von: Zama Vergaser RB-45	11,50	
89410	Reparatur-Satz verwendbar anstelle von: Walbro Vergaser K22-WAT	11,10		89420	Reparatur-Satz verwendbar anstelle von: Zama Vergaser RB-60	14,10	
89411	Reparatur-Satz verwendbar anstelle von: Walbro Vergaser K22-HDA	10,90		89421	Reparatur-Satz verwendbar anstelle von: Zama Vergaser RB-85	14,50	

Motorsägen Ersatzteile und Zubehör





















Nr.	Bezeichnung	€	
89422	Reparatur-Satz verwendbar anstelle von: Zama Vergaser RB-66	9,90	
89423	Reparatur-Satz verwendbar anstelle von: Zama Vergaser RB-77	13,00	
32483	Primer Ø = 23 H = 16 verwendbar anstelle von: Walbro Vergaser 18813	1,90	
32481	Primer Ø = 19 H = 14 verwendbar anstelle von: Walbro Vergaser 18812	1,90	
32482	Primer Ø = 19 H = 8 verwendbar anstelle von: Walbro Vergaser 18811	1,90	
F07163	Schwimmernadel zu Vergaser passend zu Tillotson 34 - 219, Walbro 82 - 82, Zama 0018004	2,80	

Leitungen

Nr.	Bezeichnung	€	
13566	Benzinleitung mit Filter zu AMA Freischneider	6,90	
89345	Benzinleitung verwendbar anstelle von: 965404460 passend zu Dolmar 109,110,111,115	3,80	
89346	Ölleitung verwendbar anstelle von: 020245040 passend zu Dolmar 109,110,111,115	3,90	
80420	Benzinleitung L = 155 mm verwendbar anstelle von: 5012852-02 passend zu Husqvarna 61,66,162,266	3,60	
80421	Benzinleitung L = 170 mm verwendbar anstelle von: 5014265-02 passend zu Husqvarna 281,288,298, 380,480	3,90	
80447	Benzinleitung L = 90 mm verwendbar anstelle von: 5015199-01 passend zu Husqvarna 61,66,266,268,281	3,80	
89344	Schlauch mit Tülle verwendbar anstelle von: 41263587700 passend zu Stihl	4,20	
80422	Benzinleitung verwendbar anstelle von: 11303587700 passend zu Stihl MS170,180,230	3,90	
89327	Benzinleitung verwendbar anstelle von: 11233587701 passend zu Stihl 021,023,025, MS230,MS250	3,40	

Nr.	Bezeichnung	€	
89328	Benzinleitung verwendbar anstelle von: 11213587700 passend zu Stihl MS240,MS260	4,20	
89329	Benzinleitung verwendbar anstelle von: 11283587701 passend zu Stihl 041AV,041FB,041G,051,075, 076,BR320,BR320L,BR400,BR420,SR320,SR340, SR400,SR420,HL75,HL75R,HT70,HT75,KW85, TS50,TS460,TS510,TS760,FC75,FH75,FR85, FR85T,FS20,FS75,FS80,FS85,FS85T,FS410	2,20	
89330	Benzinleitung verwendbar anstelle von: 11293587702 passend zu Stihl MS270,MS280	3,70	
89331	Impulsschlauch verwendbar anstelle von: 11231418600 passend zu Stihl MS210,MS230,MS250	2,90	
96675	Impulsschlauch verwendbar anstelle von: 11271418600, 11151418600 passend zu Stihl 029, 039, 064, 066 MS: 290, 310, 390, 650, 660	2,80	
89332	Benzinleitung verwendbar anstelle von: 41403587702 passend zu Stihl FS45-FS50	5,20	
89333	Benzinleitung verwendbar anstelle von: 11213587705 passend zu Stihl 024,026	3,10	
89334	Ölleitung verwendbar anstelle von: 11236479400 passend zu Stihl 021,023,025	3,20	
89335	Benzinleitung verwendbar anstelle von: 11273587705 passend zu Stihl 029,039	4,50	
89336	Ölleitung verwendbar anstelle von: 11276479400 passend zu Stihl 029,039	2,40	
89337	Impulsschlauch verwendbar anstelle von: 11281418600 passend zu Stihl MS440,MS460	3,30	
89338	Benzinleitung verwendbar anstelle von: 41283580800 passend zu Stihl FS120,FS200, FS250,FS350,FS450	3,50	
89339	Benzinleitung verwendbar anstelle von: 11283587701 passend zu Stihl MS261,MS341,MS440,MS460	4,20	
89340	Benzinleitung verwendbar anstelle von: 11193587700 passend zu Stihl 034,036,038, MS380	4,20	
89341	Impulsschlauch verwendbar anstelle von: 11131418600 passend zu Stihl 024,026,030,031,032, MS240,MS260	2,40	

Motorsägen Ersatzteile und Zubehör

Nr.	Bezeichnung	€		Nr.	Bezeichnung	€	
89342	Benzinleitung verwendbar anstelle von: 11393587700 passend zu Stihl MS181,MS211	3,90		96721	Luftfilter verwendbar anstelle von: 501807101, 501808105 passend zu Husqvarna 61, 66, 266, 281, 288	10,90	
89352	Benzinleitung kpl. verwendbar anstelle von: 41123503500 passend zu Stihl FS80	8,00		89444	Luftfilter verwendbar anstelle von: 503814503 passend zu Husqvarna 362,365,371,372	9,90	
80423	Ölleitung verwendbar anstelle von: 11306479400 passend zu Stihl MS170, 180	2,90		89445	Luftfilter verwendbar anstelle von: 503151903 passend zu Husqvarna 61,66,266,281,288	10,90	
80424	Ölleitung kpl. verwendbar anstelle von: 11066479404 + 11066403801 passend zu Stihl MS380	3,90		89446	Luftfilter verwendbar anstelle von: 503447203 passend zu Husqvarna 262,268,272,394	7,90	
89343	Ölleitung verwendbar anstelle von: 11226479400 passend zu Stihl 024,026,034,036, 064,066,341,361,640,650	3,90		89447	Luftfilter verwendbar anstelle von: 537024002 passend zu Husqvarna 340,340 EPA,340E, 345,345 EPA,345E,346XP,346XP EPA,350, 350 EPA,351,351 EPA,353,353 EPA,353 EPA I	8,10	
96710	Ölleitung verwendbar anstelle von: 11286479405 passend zu Stihl 044, 046 MS: 440, 460, 461	4,50		89448	Luftfilter verwendbar anstelle von: 503898101 passend zu Husqvarna 51-55	9,90	
26349	Benzinfilter 5 mm Anschluss passend zu Husqvarna	2,90		89449	Luftfilter verwendbar anstelle von: 537186301 passend zu Husqvarna 123,223,322,323,325,326	2,70	
26350	Benzinfilter 6 mm Anschluss passend zu Husqvarna	2,90		89451	Luftfilter verwendbar anstelle von: 502198602 passend zu Husqvarna 240,225,232,235	2,50	
96603	Saugkopf verwendbar anstelle von: 11176403800 passend zu Stihl	4,90		89452	Luftfilter verwendbar anstelle von: 502225901 passend zu Husqvarna 250-252RX	4,50	
80425	Benzinfilter Nippel 6,3 mm, Länge 42 mm verwendbar anstelle von: 0003503500 passend zu Stihl 024,026,028,034,038,MS380	3,50		80426	Filterplatte verwendbar anstelle von: 11301240800 passend zu Stihl MS170,180,230,250	1,60	
89308	Benzinfilter Ø = 20 mm, Länge = 45 mm verwendbar anstelle von: 11153503503 passend zu Stihl 045,056	3,90		80427	Filterplatte verwendbar anstelle von: 11191201501 passend zu Stihl MS380	3,90	
89354	Benzinfilter Ø = 20 mm, Länge = 40 mm verwendbar anstelle von: 00003503506 passend zu Stihl	3,90		89437	Luftfilter verwendbar anstelle von: 11211201617 passend zu Stihl 024,026,MS240,MS260	10,90	
89355	Benzinfilter Ø = 20 mm, Länge = 28 mm verwendbar anstelle von: 00003503504 passend zu Stihl	4,30		80428	Luftfilter verwendbar anstelle von: 11211201625 passend zu Stihl 024,026	14,90	
Luftfilter							
89443	Luftfilter verwendbar anstelle von: 530029811 passend zu Husqvarna 36,41,136,136LE, 137,137E,141,141LE,142	9,50					
26403	Luftfilter verwendbar anstelle von: 5018071-01 passend zu Husqvarna 266-61-66-281-288	10,20					

Motorsägen Ersatzteile und Zubehör

Nr.	Bezeichnung	€		Nr.	Bezeichnung	€	
32368	Luftfilter verwendbar anstelle von: 11191201610 (604) passend zu Stihl MS380	6,90		F03462	Tankdeckel Gewinde 31 mm verwendbar anstelle von: 11173500510 passend zu Stihl 020,021,023,0240,025,026,028, 029,034,036,038,042,044,048,051,064,066,075,076,084,088,MS290,310,390	3,60	
89438	Luftfilter verwendbar anstelle von: 11191201610, 11191201611, 11191201615 passend zu Stihl 038,MS380,051	14,90		89349	Tank-Öldeckel verwendbar anstelle von: 00003500510,00003500512 passend zu Stihl 009,010,011,012,020,020T (Typ 1129),021,023,024,025,026,028,034,036/QS,038,048	3,10	
89439	Luftfilter verwendbar anstelle von: 00001201653,00001201654 passend zu Stihl 044,MS440,046,MS460,MS650,066,MS660,MS441,MS441C,MS680	14,90		89350	Tank-Öldeckel verwendbar anstelle von: 11173500500 passend zu Stihl 044,042AV,024,028,034,038,044,048	4,30	
F03440	Luftfilter verwendbar anstelle von: 11181201610/11 passend zu Stihl 028,028S	15,90		80431	Tankdeckel Gewinde 34 mm verwendbar anstelle von: 00003500525 passend zu Stihl 020,021,023,024,025,026,028,029,034,036,038,042,044,048,051,064,066,075,076,084,088	8,90	
89440	Luftfilter verwendbar anstelle von: 11131201603, 11131201602,11131201612 passend zu Stihl 030,031,032	12,90		80430	Tankdeckel-Ölkappe Gewinde IG 40 mm verwendbar anstelle von: 11303500500 passend zu MS 170,180	4,80	
89441	Luftfilter verwendbar anstelle von: 11271201621 passend zu Stihl MS290,MS130,MS390,029	9,90		06415	Ölkappe Gewinde 26 mm verwendbar anstelle von: 5017656-01 passend zu Husqvarna 50 - 154 - 254	3,20	
89442	Luftfilter verwendbar anstelle von: 11231201613 passend zu Stihl 023,MS210,MS230,MS250,MS310	4,90		F03474	Ölkappe Gewinde 26 mm verwendbar anstelle von: 5016266-01 passend zu Husqvarna 266,234,61,162,238	2,20	
F03422	Luftfilter verwendbar anstelle von: 1110 120 1601 passend zu Stihl 041	9,50		89347	Ölkappe verwendbar anstelle von: 5372815-02,5039039-01 passend zu Husqvarna 323P4,325P 5 X Serie,326P 4,326P 5X Serie,340,345,346XP,350,351,353	7,30	
F03435	Luftfilter verwendbar anstelle von: 1111120160 passend zu Stihl 050,051	7,30		89348	Ölkappe verwendbar anstelle von: 5372152-02 passend zu Husqvarna 55,334T,338XPT,339XP,345,346XP,350,353,357XP,359,362XP,365,371K,372,372XP,385XP,455,460,570,575XP,576XP,3120K	5,80	
F03421	Luftfilter verwendbar anstelle von: 11061201602 passend zu Stihl 070	4,20		F03460	Ölkappe Gewinde 29 mm verwendbar anstelle von: 11073500500 passend zu Stihl 08,070,090,BT360,TS08,TS350,TS360	3,50	
F03434	Luftfilter verwendbar anstelle von: 11081201600 passend zu Stihl 08	9,30		80432	Ölkappe Gewinde 27 mm passend zu Stihl 020,021,023,0240,025,026,028,029,034,036,038,042,044,048,051,064,066,075,076,084,088	6,90	

Verschlüsse

Nr.	Bezeichnung	€	
F03473	Tankdeckel Gewinde 31 mm verwendbar anstelle von: 5015645-01 passend zu Husqvarna 65,77,41,61,162,266,380,480	5,90	
06410	Tankdeckel Gewinde 31 mm verwendbar anstelle von: 5018196-01 passend zu Husqvarna 50,154,181,234,238,242,254	5,20	

Motorsägen Ersatzteile und Zubehör

Ölpumpenteile

Nr.	Bezeichnung	€
80439	Ölpumpe verwendbar anstelle von: 5015125-01 passend zu Husqvarna 61, 66, 266, 268, 272XP	35,90
80440	Ölpumpe verwendbar anstelle von: 5036981-01 passend zu Husqvarna 281, 288	37,90
93483	Ölpumpe verwendbar anstelle von: 537154801, 540057901, 503927601, 503932101 passend zu Husqvarna 135, 140, 340, 345, 435, 440, 445, 450	17,90
93484	Ölpumpe verwendbar anstelle von: 544180103, 544180101, 537105503 passend zu Husqvarna 345, 346, 353, 360	34,90
93485	Ölpumpe verwendbar anstelle von: 503521303, 503521301 passend zu Husqvarna 365, 371, 372; Jonsered CS 2165, CS 2171	62,20
93486	Ölpumpe verwendbar anstelle von: 503463702 passend zu Husqvarna 394, 395 passend zu Jonsered 2094, 2095	88,60
93487	Ölpumpe verwendbar anstelle von: 51777601, 503660102 passend zu Husqvarna 50 Rancher, 51, 55	16,90
80433	Ölpumpe verwendbar anstelle von: 11196403200 passend zu 038, 042AV, 048, MS380, MS381	30,90
80435	Antriebsrad verwendbar anstelle von: 11196421501 passend zu 038,042AV,048,MS380	3,90
80436	Antriebsrad verwendbar anstelle von: 11196407100 passend zu 038,042AV,048,MS380	10,90
80437	Dichtung für Ölpumpe verwendbar anstelle von: 11176491100 passend zu 038,042AV,048,MS380	1,95
96607	Schnecke verwendbar anstelle von: 11216407110, 11216473100 passend zu Stihl 024, 026 MS: 240, 260	6,90
96676	Schnecke verwendbar anstelle von: 11256407110 passend zu Stihl 029, 034, 036, 039 MS: 290, 310, 311, 340, 360, 390, 391	5,90
96712	Schnecke verwendbar anstelle von: 11286407112 passend zu Stihl 044, 046 MS: 341, 361, 362, 440, 441, 460, 461	6,90



Nr.	Bezeichnung	€
80441	Schneckenrad verwendbar anstelle von: 11236407105 passend zu Stihl 024,026,MS1700,MS180,MSD230,MS240,MS260	7,90



83519	Ölpumpe verwendbar anstelle von: 11236403200 passend zu Stihl 017, 018, 021, 023, 025 MS: 170, 171, 180, 181, 210, 211, 230, 250	11,90
-------	---	-------



83518	Ölpumpe verwendbar anstelle von: 11236403201 passend zu Stihl 021,023,025,MS210,230,250	14,90
-------	---	-------



92724	Ölpumpe verwendbar anstelle von: 11216403203, 11216403205, 11210071043 passend zu Stihl 024, 026, MS 240, MS 260	42,90
-------	--	-------



92725	Ölpumpe verwendbar anstelle von: 11276403204, 11276403201 passend zu Stihl 029, 039, MS: 290, 310, 390, 311, 391	46,90
-------	---	-------



92727	Ölpumpe verwendbar anstelle von: 11256403201 passend zu Stihl 034, 036, MS 340, MS 360	28,90
-------	---	-------



93482	Ölpumpe zu Stihl verwendbar anstelle von: 11356403200 passend zu Stihl MS 341,361,362	55,90
-------	---	-------



89373	Ölpumpe verwendbar anstelle von: 11116470601 passend zu Stihl 050, 051, 076, T550	27,00
-------	---	-------



89374	Ölpumpe verwendbar anstelle von: 11226403205 passend zu Stihl 066,MS660	36,90
-------	---	-------



Kupplung

Nr.	Bezeichnung	€
92067	Kupplung verwendbar anstelle von: 530014949 passend zu Husqvarna 36, 41, 136, 137, 141, 142, 230, 235, 236, 240	10,90



96719	Kupplung verwendbar anstelle von: 503744402, 503527901 passend zu Husqvarna 268, 272	19,50
-------	---	-------



96726	Kupplung verwendbar anstelle von: 503701501, 503701502, 501675203, 503471901 passend zu Husqvarna, 281, 288, 385, 390, 394, 395; Jonsered: 2094, 2095	42,90
-------	--	-------



92718	Kupplung verwendbar anstelle von: 503815901, 537110503 passend zu Husqvarna 340, 345, 346, 350, 351, 353	19,50
-------	--	-------



Motorsägen Ersatzteile und Zubehör

Nr. Bezeichnung €
 92719 Kupplung 19,50
 verwendbar anstelle von:
 503815901, 537110503
 passend zu Husqvarna
 340, 345, 346, 350, 351, 353



92720 Kupplung 19,50
 verwendbar anstelle von: 501455403,
 537110502, 501873601
 passend zu Husqvarna
 50, 51, 55, 254, 257, 261 EPA



80444 Kupplung 19,80
 verwendbar anstelle von: 11231602050
 passend zu Stihl 017, 018, 019T, 021, 023,
 025, MS: 170, 180, 190T, 191T, 210, 230, 250



80445 Kupplung 16,50
 verwendbar anstelle von: 11191620800
 passend zu Stihl 038, MS380



92713 Kupplung 22,90
 verwendbar anstelle von: 11211602051
 passend zu Stihl 024, 026,
 MS: 240, 260, 270, 280



96612 Abdeckscheibe 1,90
 verwendbar anstelle von:
 11211621001, 00009581022
 passend zu Stihl 017, 018, 021, 023,
 024, 025, 026, 028, 029, 034, 036, 039, 044
 MS: 019 T, 170, 171, 180, 190 T, 181, 210, 211, 230,
 231, 240, 241, 250, 251, 260, 261, 271, 280, 290,
 291, 310, 311, 340, 360, 361, 270, 390, 391, 440



96613 Abdeckscheibe 1,20
 verwendbar anstelle von: 00009581022
 passend zu Stihl 017, 018, 021, 023,
 024, 025, 026, 028, 029, 034, 036, 039, 044
 MS: 019 T, 170, 171, 180, 181, 210, 211, 230, 231,
 240, 241, 250, 251, 260, 261, 270, 271, 280, 290,
 291, 310, 311, 340, 360, 361, 390, 391, 440



96614 Sicherungsring 0,60
 verwendbar anstelle von: 94606240801
 passend zu Stihl 017, 018, 019 T, 021,
 023, 024, 025, 026, 028, 029, 034, 036, 039, 044
 E: 14, 140, 160, 180 C, MS: 190 T, 170, 171, 180,
 181, 210, 211, 230, 231, 240, 241, 250, 251, 260,
 261, 270, 271, 280, 290, 291, 310, 311, 340, 360,
 361, 362, 390, 391, 440, 441, 460, 650, 660, 661
 MSA: 160 C, 160 T, 200 C, MSE: 140, 160, 170 C,
 180, 190 C, 200 C, 210 C, 230 C, 250 C



96677 Kupplung 19,50
 verwendbar anstelle von: 11271602050
 passend zu Stihl 029, 039,
 MS 290, 310, 390



96691 Kupplung 25,90
 verwendbar anstelle von: 11251602006,
 11251602005, 11251602002
 passend zu Stihl 036, MS: 360, TS: 400



92714 Kupplung 24,90
 verwendbar anstelle von: 11271602051
 passend zu Stihl 029, 034, 039, 390, 340,
 MS: 290, 310, 390, 340



92715 Kupplung 18,90
 verwendbar anstelle von: 11281602004
 passend zu Stihl 044,046,
 MS: 341,361,440,460



Nr. Bezeichnung €
 92716 Kupplung 10,90
 verwendbar anstelle von: 41261602001
 passend zu Stihl FS: 60, 61, 66, 80, 81, 86, 88



92717 Kupplung 16,90
 verwendbar anstelle von:
 4119 160 2001, 4119 160 2000
 passend zu Stihl FS: 160, 180, 220, 280, 290



93489 Kupplung 18,60
 verwendbar anstelle von: 11251652052
 passend zu Stihl 036, MS 360



93490 Kupplung 22,90
 verwendbar anstelle von: 11221602005
 passend zu Stihl 064, 066, MS 640



80446 Nadellager für Antriebsglocke 3,60
 verwendbar anstelle von: 95129333150
 passend zu Stihl 038,041,MS380



Auspuff

Nr. Bezeichnung €
 96725 Auspuff 19,80
 verwendbar anstelle von:
 503591501, 503078001, 501816701
 passend zu Husqvarna 281, 288



80450 Auspuff 9,90
 verwendbar anstelle von:
 11301400600
 passend zu Stihl MS170, 180



96662 Auspuff 19,90
 verwendbar anstelle von:
 11231400608, 11231400604
 passend zu Stihl 021, 023, 025,
 MS: 210, 230, 250



F03518 Auspuff 13,90
 verwendbar anstelle von: 11190071005 1
 passend zu Stihl MS380



89304 Auspuff 25,90
 verwendbar anstelle von: 11211400604
 passend zu Stihl 024,026,MS240,MS260



96606 Auspuffdichtung 1,80
 verwendbar anstelle von: 11181490600
 passend zu Stihl 024, 026, 028,
 MS: 240, 260



96678 Auspuff 22,90
 verwendbar anstelle von: 11271400601
 passend zu Stihl 029, 039,
 MS: 290, 310, 390



Motorsägen Ersatzteile und Zubehör

Nr.	Bezeichnung	€		Nr.	Bezeichnung	€	
96693	Auspuff verwendbar anstelle von: 11351400650, 11351400654 passend zu Stihl MS 361	22,90		99564	Zündung verwendbar anstelle von: 544047001, 537162101, 537162104, 503962406 passend zu Husqvarna 340, 345, 350, 353, 357, 359 EPA: 340, 345, 350, 353, 359 XP: 346, 357	28,90	
89305	Auspuff verwendbar anstelle von: 11191400600 passend zu Stihl 038,038S	19,80		80454	Zündung verwendbar anstelle von: 11304001302 passend zu Stihl 017,018,MS170, MS170C,MS180	27,90	
96711	Auspuff verwendbar anstelle von: 11281400600 passend zu Stihl 044, MS 440	24,90		99561	Zündung verwendbar anstelle von: 11434001315 passend zu Stihl MS231, C, MS251, C	38,90	
89306	Auspuff verwendbar anstelle von: 11101400613 passend zu Stihl 040,041,041G	49,10		80455	Zündung verwendbar anstelle von: 00004001300 passend zu Stihl 024,026,028, 034,036,044,046,048, FS360,FS420	40,90	
89307	Auspuff verwendbar anstelle von: 11251400607 passend zu Stihl 034,036, MS340,MS360	23,90		96695	Zündung verwendbar anstelle von: 11354001308, 11354001300 passend zu Stihl MS 361	44,90	
Zündung							
97119	Unterbrecher verwendbar anstelle von: 11134002000, 232 passend zu Stihl und Rotax	42,90		89382	Zündung verwendbar anstelle von: 11224001314 passend zu Stihl 046, 066, MS 460, 650, 660	51,70	
99563	Zündung verwendbar anstelle von: 545063901, 530039239 passend zu Husqvarna 137, 141	35,90		83511	Zündung verwendbar anstelle von: 00004001302/00004001306 passend zu Stihl 021/023/025/ FS160/FS180/FS220	32,90	
83512	Zündung verwendbar anstelle von: 5015162-01/02 passend zu Husqvarna 61 alte Ausführung	58,90		96715	Zündung verwendbar anstelle von: 41344001301 passend zu Stihl BT: 120 C, 121, FR: 350, 450, 480, FS: 120, 200, 250, 300, 350	46,90	
83513	Zündung verwendbar anstelle von: 5039014-01 passend zu Husqvarna 61, 51, 55, 254, 257, 268, 272 R: 245, 250	46,90		Gummilager			
99560	Zündung verwendbar anstelle von: 544018301, 505325510, 503901201 passend zu Husqvarna 48, 50, 51 EPA, 61 new, 254, 257, 261, 262, 268, 272 K: 268, 272 R: 240, 245, 250 RX: 250, 252 PS: 250	44,90		89323	Gummilager verwendbar anstelle von: 965403491 passend zu Dolmar 100,PS109,111,115,400	2,30	
99562	Zündung verwendbar anstelle von: 544047101, 503962401, 537162201, 510114901 passend zu Husqvarna	36,90		89324	Gummilager verwendbar anstelle von: 965403131 passend zu Dolmar 122,0123,133S	3,90	
				89325	Gummilager verwendbar anstelle von: 965403250 passend zu Dolmar 965403250	4,90	

Motorsägen Ersatzteile und Zubehör

Nr.	Bezeichnung	€		Nr.	Bezeichnung	€	
89326	Gummilager verwendbar anstelle von: 965403091 passend zu Dolmar 112,113,116,120	3,80		93445	Gummilager verwendbar anstelle von: 501699401, 501773501 passend zu Husqvarna 44, 61, 266, 268, 272, 444	4,50	
93471	Vibrationsfeder verwendbar anstelle von: 038114152, 038114151, 038114150 passend zu Dolmar PS-630, PS-6400, PS-7300, PS-7900	6,70		93446	Gummilager verwendbar anstelle von: 501773401 passend zu Husqvarna 36, 41, 42, 61, 66, 133, 234, 238, 242, 246, 266, 268, 272, 272 XP	3,90	
93472	Vibrationsfeder verwendbar anstelle von: 181114301, 181114300 passend zu Dolmar PS-460, PS-500, PS-510, PS-4600 S, PS-4605, PS-5000, PS-5100 S, PS-5105	6,80		93447	Gummilager verwendbar anstelle von: 502203203 passend zu Husqvarna 44, 266, 268, 272, 444, 232 R, 235 R	3,60	
93473	Vibrationsfeder verwendbar anstelle von: 038114130 passend zu Dolmar PS-630, PS-6400, PS-7300, PS-7310, PS-7900, PS-7910	6,90		93448	Gummilager verwendbar anstelle von: 503869201 passend zu Husqvarna 340, 350, 359	3,50	
93474	Vibrationsfeder verwendbar anstelle von: 038114141, 038114140 passend zu Dolmar PS-630, PS-6400, PS-7300, PS-7310, PS-7900, PS-7910	8,90		93449	Vibrationsfeder verwendbar anstelle von: 537210301 passend zu Husqvarna 570, 575 XP	6,90	
61147	Gummilager verwendbar anstelle von: 5016287-01 passend zu Husqvarna 36,41,42,61,66, 133,136,141,234,238,242,246,266,268,272	3,40		93450	Aufhängung verwendbar anstelle von: 503869301 passend zu Husqvarna 346 XP, 357 XP, 340, 345, 350, 351, 353; Jonsered 2141, 2145, 2149, 2150, 2159	4,90	
61149	Gummilager verwendbar anstelle von: 5017735-01, 5016994-01 passend zu Husqvarna 61,66,68, 266,268,272,238,242	3,40		93451	Vibrationsfeder verwendbar anstelle von: 503854101 passend zu Husqvarna 44, 266, 268, 272, 346, 350, 353, 359, 444; Jonsered 670, 2159	5,60	
89309	Gummilager verwendbar anstelle von: 501276301 passend zu Husqvarna 44,61,66,266,444,480	3,60		93452	Vibrationsfeder verwendbar anstelle von: 503898301 passend zu Husqvarna 44, 266, 268, 272, 346, 350, 444; Jonsered 2149, CS: 2141, 2152	5,90	
89310	Gummilager verwendbar anstelle von: 501763902 passend zu Husqvarna 51,55	2,90		93453	Vibrationsfeder verwendbar anstelle von: 503637601, 503637602 passend zu Husqvarna 362 XP, 362 XP Special, 365, 365 Special, 371 XP, 372, 372 X-Torg, 372 XP; Jonsered 2063, 2065, 2071, 2071 W, 2163, 2165, 2171, CS: 2163, 2165, 2171	6,90	
89311	Gummilager verwendbar anstelle von: 501530501 passend zu Husqvarna 61,66,266	3,20		93454	Vibrationsfeder verwendbar anstelle von: 503895601 passend zu Husqvarna 44, 266, 268, 272, 365, 371, 372, 444; Jonsered 670, 2071, 2072	5,60	
89312	Gummilager verwendbar anstelle von: 501814701 passend zu Husqvarna 281,288	3,60		93455	Vibrationsfeder verwendbar anstelle von: 503637502 passend zu Husqvarna 44, 266, 268, 272, 365, 371, 372, 444; Jonsered 670, 2071, 2072	6,50	
93442	Gummilager verwendbar anstelle von: 501594101 passend zu Husqvarna 44, 266, 268, 272, 444, PS 50; Jonsered 670	4,50		93456	Vibrationsfeder verwendbar anstelle von: 506014701 passend zu Husqvarna 40, 45, 49; Jonsered 2041, 2045, 2050; Partner 450, 400	3,10	
93443	Gummilager verwendbar anstelle von: 501867001 passend zu Husqvarna 254	4,20		93457	Vibrationsfeder verwendbar anstelle von: 530047934 passend zu Husqvarna 33, 36, 40, 45	4,80	
93444	Gummilager verwendbar anstelle von: 503161602 passend zu Husqvarna 36, 41, 50, 51, 55, 136, 141	5,40					

Motorsägen Ersatzteile und Zubehör

Nr.	Bezeichnung	€		Nr.	Bezeichnung	€	
93459	Vibrationsfeder passend zu Husqvarna 395	6,90		89313	Gummilager verwendbar anstelle von: 11147909600 passend zu Stihl 010,011,012,020,045,056	2,70	
93460	Vibrationsfeder passend zu Husqvarna 395	7,60		80489	Gummilager verwendbar anstelle von: 11217909909 passend zu Stihl 024, 026, 028, 038, MS: 240, 260, 260 C, 380	2,90	
93461	Vibrationsfeder verwendbar anstelle von: 503469501 passend zu Husqvarna 395	7,60		89315	Gummilager verwendbar anstelle von: 11227909905 passend zu Stihl 024,026,064	3,70	
93462	Vibrationsfeder verwendbar anstelle von: 503637602 passend zu Husqvarna 44, 266, 268, 272, 365, 371, 372, 444; Jonsered 670, 2071, 2072	6,50		89316	Gummilager verwendbar anstelle von: 11237912805 passend zu Stihl 021,023,025,029,039	3,50	
93463	Vibrationsfeder verwendbar anstelle von: 503895601 44, 266, 268, 272, 365, 371, 372, 444; Jonsered 670, 2071, 2072	5,60		89317	Gummilager verwendbar anstelle von: 11167909600 passend zu Stihl 010,011,012,015	3,80	
93464	Vibrationsfeder verwendbar anstelle von: 506014601 passend zu Husqvarna 40, 45, 49; Jonsered 2041, 2045, 2050; Partner 450, 400	3,40		89318	Gummilager verwendbar anstelle von: 11237909900 passend zu Stihl 021,023,025	5,40	
93465	Vibrationsfeder verwendbar anstelle von: 545063101 passend zu Husqvarna 230, 235, 235e, 236, 240, 240e	3,60		89319	Gummilager verwendbar anstelle von: 11277909900 passend zu Stihl 029,039	6,90	
93466	Vibrationsfeder verwendbar anstelle von: 545033801 passend zu Husqvarna 230, 235, 235e, 236, 240, 240e	4,60		89320	Gummilager verwendbar anstelle von: 11327912800 passend zu Stihl MS270,MS280	2,60	
93467	Vibrationsfeder verwendbar anstelle von: 545033901 passend zu Husqvarna 230, 235, 235e, 236, 240, 240e	4,60		93248	Gummilager verwendbar anstelle von: 11137909001 passend zu Stihl 030, 031, 032	4,60	
93468	Vibrationsfeder verwendbar anstelle von: 504795601 passend zu Husqvarna 323,325,327,435,440; Jonsered CS 2240	4,60		93249	Gummilager verwendbar anstelle von: 11137909920, 11157909901 passend zu Stihl 030,031,031AV, 032,045,056	4,60	
93469	Vibrationsfeder verwendbar anstelle von: 544101201 passend zu Husqvarna 445, 450	4,80		93250	Gummilager verwendbar anstelle von: 11137909901 passend zu Stihl 030, 031, 032	4,90	
93470	Vibrationsfeder verwendbar anstelle von: 537304601 passend zu Husqvarna 445, 450, 445e, 450e; Jonsered CS 2255	4,80		93251	Gummilager verwendbar anstelle von: 11137909910 passend zu Stihl 030, 031, 032	4,30	
80487	Gummilager verwendbar anstelle von: 11237912800 passend zu Stihl MS170, MS180, MS190E, MS270, MS280	2,90		93252	Gummilager verwendbar anstelle von: 11257909906 passend zu Stihl 034, 036, 044, 046, 064, 066, TS 400, MS: 340, 360, 360C, 440, 460, 650, 660	4,50	
80488	Gummilager verwendbar anstelle von: 11187909930 passend zu Stihl 026, 028,038, MS260, MS380	4,80		93253	Gummilager verwendbar anstelle von: 11257912805 passend zu Stihl 034, 036, 036QS, MS: 340, 360, 360 C	2,50	
80490	Gummilager verwendbar anstelle von: 11217909912 passend zu Stihl 024,026,038,084,088, MS240,MS260	3,90					

Motorsägen Ersatzteile und Zubehör

Nr.	Bezeichnung	€	
93254	Gummilager 2 x M6 x 14 verwendbar anstelle von: 11107906900 passend zu Stihl 041	4,90	
93255	Gummilager verwendbar anstelle von: 11107909900 passend zu Stihl 041 AV, FS: 08, 20	4,80	
93256	Gummilager verwendbar anstelle von: 11287909900 passend zu Stihl 044, 046, MS: 440, 460	6,80	
93257	Gummilager verwendbar anstelle von: 11177909907 passend zu Stihl 042 AV, 048	6,20	
93258	Gummilager verwendbar anstelle von: 11117909905 passend zu Stihl 050, 051, 075, 076, TS: 50, 510, 760	4,60	
93259	Gummilager verwendbar anstelle von: 11117909915 passend zu Stihl 050, 051, 075, 076, FS: 20, 50, TS: 510, 760	4,50	
93427	Gummilager verwendbar anstelle von: 11227909920 passend zu Stihl 064, 066, MS: 650, 660	5,90	
93428	Gummilager verwendbar anstelle von: 11227909901 passend zu Stihl 064, 066, MS: 650, 660, TS: 800	4,90	
93436	Gummilager verwendbar anstelle von: 11357909902 passend zu Stihl MS: 341, 361	5,90	
93437	Gummilager verwendbar anstelle von: 11237912800 passend zu Stihl 017, 018, 019 T, MS: 170, 180, 190 E, 270, 280	2,90	
93438	Gummilager verwendbar anstelle von: 11157909600 passend zu Stihl 045, 056	2,40	
93439	Gummilager verwendbar anstelle von: 11157909900 passend zu Stihl 045, 056	7,50	
93440	Gummilager verwendbar anstelle von: 11157909906 passend zu Stihl 045, 056	7,50	
93441	Gummilager verwendbar anstelle von: 11177909900 passend zu Stihl 042 AV, 048	4,20	
93429	Vibrationsfeder verwendbar anstelle von: 11357913100 passend zu Stihl MS: 341, 361	2,10	
93430	Vibrationsfeder verwendbar anstelle von: 11337913100 passend zu Stihl MS: 270, 270 C, 280, 280 C	2,10	

Nr.	Bezeichnung	€	
93431	Vibrationsfeder verwendbar anstelle von: 00007913104 passend zu Stihl MS: 171, 181, 211	2,20	
93432	Vibrationsfeder verwendbar anstelle von: 00007913103 passend zu Stihl MS: 171, 181, 211	2,10	
93433	Vibrationsfeder verwendbar anstelle von: 11387908302 passend zu Stihl MS 441	4,80	
93434	Vibrationsfeder verwendbar anstelle von: 11387908311 passend zu Stihl 441, 441 C	10,90	
93435	Vibrationsfeder verwendbar anstelle von: 11357908300 passend zu Stihl 341, 361, 361C	12,90	

Kettenspanner

Nr.	Bezeichnung	€	
F02232	Kettenspanner verwendbar anstelle von: 501817301, 501432701 passend zu Husqvarna 154, 254, 262	5,90	
F02226	Kettenspanner verwendbar anstelle von: 501546301, 501452701, 501454101 passend zu Husqvarna 42, 44, 50 Rancher, 51, 55, 238, 242, 444	4,90	
89712	Kettenspanner verwendbar anstelle von: 501537101 passend zu Husqvarna 51, 61, 66, 162, 266, 181, 268, 272, 281, 288, 629, 630, 670; Jonsered 629, 630, 670	3,90	
93475	Kettenspanner verwendbar anstelle von: 537040421, 537044102, 537079502, 537079501 passend zu Husqvarna 372 XP, 390, 570, 575, 575 XP, 576 XP, 362, 365, 371, 372, 385; Jonsered 2163, 2165, 2171, CS: 2163, 2165, 2171, 2186, 2188	10,20	
93476	Kettenspanner verwendbar anstelle von: 503467701 passend zu Husqvarna 394 XP, 395 XP, 395 XP EPA	5,20	
93477	Kettenspanner verwendbar anstelle von: 537071201 passend zu Husqvarna 345, 346, 350, 351	7,90	
F02224	Kettenspanner verwendbar anstelle von: 1118 664 1600 / 1120 664 1500 passend zu Stihl 009,010,011,028,038	2,90	

Motorsägen Ersatzteile und Zubehör

Nr.	Bezeichnung	€		Nr.	Bezeichnung	€	
F02222	Kettenspanner verwendbar anstelle von: 1110 664 1500 / 1110 664 1600 passend zu Stihl 030,031,031AV,032, 041,041AV,042,042AV,045,045AV	3,60		80491	Bremsband verwendbar anstelle von: 11231605400 passend zu Stihl MS 170,180,230	4,30	
80451	Kettenspannschraube verwendbar anstelle von: 11236641605 passend zu Stihl MS170,180,230	3,90		80459	Bremsband verwendbar anstelle von: 11191605401 passend zu Stihl MS380	6,30	
80452	Verstellmutter passend zu Stihl MS170,180,230	2,90		80460	Feder verwendbar anstelle von: 11231627900 passend zu Stihl MS170,180,230	1,50	
96679	Kettenspanner verwendbar anstelle von: 11270071003 passend zu Stihl 029, 039, MS: 271, 290, 291, 310, 311, 390, 391	7,90		80461	Feder verwendbar anstelle von: 11191627900 passend zu Stihl MS380	1,80	
80453	Kettenspanner verwendbar anstelle von: 11250071021 passend zu Stihl 024, 026, 028, 036, 038, 044, MS380	3,90		80462	Feder verwendbar anstelle von: 11194421600 passend zu Stihl MS380	1,20	
93479	Kettenspanner verwendbar anstelle von: 00009512911, 11066641500 passend zu Stihl 08S,051,070,075,076,090, E30,TS50	3,10		80463	Fixierhebel verwendbar anstelle von: 11301412300 passend zu Stihl 024,026,028,036,038, 044,046,064,066,MS170,180,240,260, 340,360,380,440,460,650,660	1,30	
93480	Kettenspanner verwendbar anstelle von: 11230071000 passend zu Stihl 021, 023, 025, 025C, MS: 160, 180C	11,90		80464	Führungsblech verwendbar anstelle von: 11196641000 passend zu MS380	2,00	
Ersatzteile				80471	Hebel verwendbar anstelle von: 11301820800 passend zu Stihl MS170,180	2,20	
96720	Seitendeckel verwendbar anstelle von: 503736601 passend zu Husqvarna 61, 268, 272 XP	69,90		80465	Gashebel verwendbar anstelle von: 11301821000 passend zu Stihl 017,018,MS170,180	2,30	
96728	Startvorrichtung verwendbar anstelle von: 503746702, 503579402, 503579301, 503572201 passend zu Husqvarna 281 XP, 288 XP, 281, 288	76,90		80466	Gashebel verwendbar anstelle von: 11181821006 passend zu Stihl 240,270,280,340,360, 361,024,026,028,034,036,038,MS380	2,30	
80457	Anschlagkralle LA = 72 mm verwendbar anstelle von: 11236640501 passend zu Stihl MS 170,180,230	3,90		80467	Griff mit Bügel verwendbar anstelle von: 11307914901 passend zu Stihl 017,018,019, MS170,MS180,MS190	29,50	
96668	Anschlagkralle verwendbar anstelle von: 11236640500 passend zu Stihl 021, 023, 025, MS 210, 230, 250	4,90		96650	Tankgehäuse verwendbar anstelle von: 11213500829, 11213500819 passend zu Stihl 024, 026	79,00	
96616	Anschlagkralle verwendbar anstelle von: 11106640501 passend zu Stihl 024, 026, MS 240, 260	7,90					
80458	Anschlagkralle LA = 96 mm verwendbar anstelle von: 11286640500 passend zu Stihl 038,039,036,044,046, MS380,440,460	3,90					

Motorsägen Ersatzteile und Zubehör

Nr.	Bezeichnung	€	Nr.	Bezeichnung	€
96686	Griffbügel verwendbar anstelle von: 11277901700 passend zu Stihl 029, 039, MS: 290, 310, 390	35,90	96638	Führungsblech verwendbar anstelle von: 11226641000 passend zu Stihl 024, 026, 032, 036, 056, MS: 240, 260, 270, 280, 340, 341, 361	2,60
96687	Griffgehäuse verwendbar anstelle von: 11277901001 passend zu Stihl 029, 039, MS: 290, 310, 390 bis Maschinen-Nr. 156601767	43,90	96639	Seitendeckel verwendbar anstelle von: 11256401701 passend zu Stihl 024, 026, 028, 029, 034, 036, 038, 039, 044, 046, 064, 066, MS: 240, 260, 340, 360, 440, 460, 650, 660	25,90
80468	Griff verwendbar anstelle von: 11193500803 passend zu Stihl MS380	49,00	96694	Seitendeckel verwendbar anstelle von: 11356401703 passend zu Stihl MS: 341, 361, 362, 441	22,90
80469	Griff verwendbar anstelle von: 11193500852 passend zu Stihl MS380	59,00	80480	Sicherheitsbügel verwendbar anstelle von: 11307929100 passend zu Stihl MS170,180	13,90
96666	Griffbügel verwendbar anstelle von: 11237911700 passend zu Stihl 021, 023, 025, MS: 210, 230, 250	28,90	96615	Sicherheitsbügel verwendbar anstelle von: 11217929101 passend zu Stihl	34,90
96652	Griffbügel verwendbar anstelle von: 11217901701 passend zu Stihl 024, 026, MS: 240, 260	26,90	96617	Bremshebel verwendbar anstelle von: 11211605000 passend zu Stihl 024, 026, MS 240, 260	11,90
80470	Griff vorne verwendbar anstelle von: 11197901700 passend zu Stihl MS380	22,90	96618	Hebel verwendbar anstelle von: 11211625010 passend zu Stihl 024, 026, MS 240, 260	2,10
80472	Feder verwendbar anstelle von: 11171824500 passend zu Stihl MS 170,180,230	2,00	96635	Feder verwendbar anstelle von: 11211605501 passend zu Stihl	3,50
96661	Motorgehäuse verwendbar anstelle von: 11230203003 passend zu Stihl 021, 023, 025	74,90	96636	Bremsband verwendbar anstelle von: 11211605400 passend zu Stihl	6,90
96674	Motorgehäuse verwendbar anstelle von: 11270203006, 11270203003 passend zu Stihl 029, 039, MS: 290, 310, 390	99,90	80481	Sicherheitsbügel verwendbar anstelle von: 11177909100 passend zu MS380	9,90
80477	Kurbelgehäuse mit Kurbelwellenlager verwendbar anstelle von: 11190202103 passend zu Stihl MS380	64,90	96640	Führungsschienenmutter verwendbar anstelle von: 00009550801, 00009550804 passend zu Stihl diverse, 024, 026, 028, 032, 033, 034, 035, 036, 037, 038, 039, 040, 041, 042, 043, 044, 045, MS 180, 181, 192, 260, 341, 360, 440, 441	1,60
80478	Seitendeckel verwendbar anstelle von: 11236401705 passend zu Stihl MS170,180,230	22,90	80473	Verbindungshebel für Bremse verwendbar anstelle von: 11181605002 passend zu MS380	6,90
			80482	Schwertanschraubstehbolzen verwendbar anstelle von: 11236642400 passend zu Stihl MS170,180,230	1,50
			96641	Schwertanschraubstehbolzen verwendbar anstelle von: 00006642405 passend zu Stihl	3,50
			80483	Schwertanschraubstehbolzen verwendbar anstelle von: 00009536605 passend zu Stihl MS380	1,60

Motorsägen Ersatzteile und Zubehör

Nr. **Bezeichnung** **€**
 96670 Verschluss **1,95**
 verwendbar anstelle von:
 11301412300
passend zu Stihl 017, 018, 024, 026, 034, 036
 MS: 170, 180, 240, 260, 340, 360



96658 Verschluss **5,90**
 verwendbar anstelle von:
 11231412300
passend zu Stihl 021, 023, 025, 029, 039
 MS: 290, 310, 390



96663 Vergaserkastendeckel **14,90**
 verwendbar anstelle von:
 11231401902
passend zu Stihl MS: 210, 230, 250



96647 Vergaserabdeckung **25,90**
 verwendbar anstelle von:
 11211401915
passend zu Stihl 024, 026
 MS: 240, 260



96648 Abdeckhaube **23,90**
 verwendbar anstelle von:
 11210801605
passend zu Stihl
 024, 026, MS 240, 260



96684 Vergaserkastendeckel **16,90**
 verwendbar anstelle von:
 11271401900
passend zu Stihl 029, 039
 MS: 290, 310, 390
 bis Masch.-Nr. 156601767



80484 Vergaserabdeckung **7,90**
 verwendbar anstelle von:
 11191401906
passend zu MS380



96656 Schraube 6 x 26,5 mm **1,80**
 verwendbar anstelle von:
 90744784545
passend zu Stihl



96653 Kettenfänger **1,50**
 verwendbar anstelle von:
 11196567705
passend zu Stihl



96654 Stopfen **1,20**
 verwendbar anstelle von:
 11257917306, 11257917307, 11257917308
passend zu Stihl 024, 026, 028,
 034, 036, 038, 044, 046, 064, 066
 FS: 360, 420, 500, 550 GS: 461
 MS: 240, 260, 340, 360, 440, 460,
 461, 650, 660 TS: 400, 460



96655 Stopfen **1,20**
 verwendbar anstelle von:
 11197917305
passend zu Stihl
 024, 026, 038
 MS: 240, 260



Spur- und Ringkettenräder



passend zu Dolmar

Nr.	Bezeichnung	Teilung	Zähne	Spurkettenrad zu Type	Ringkettenrad €
89727	Spurkettenrad	3/8"LP	6	PS33,100,102,PS400,340,341, 342,344,400,401,410,PS411	12,90
89728	Spurkettenrad	3/8"LP	6	PS34	16,20
89729	Spurkettenrad	3/8"LP	7	103,105,108	13,20
89731	Spurkettenrad	3/8"	7	112,113,114,116,117,119,120, 116SI,120SUPER	21,50
18664	Ringkettenrad	3/8"	8	112,113,114,116,117,119,120, 116SI,12SUPER	23,90
89732	Spurkettenrad	3/8"	8	CA,122,122SL,123,133,143 PS9000,PS9010,CA113, PS6000,PS6800	18,50
89733	Spurkettenrad	0,404"	7	CA,122,122SL,123,133,143, PS9000,PS9010,CA113, PS6000,PS6800	18,50
89734	Spurkettenrad	3/8"LP	6	290E	15,40
89735	Ringkettenrad	3/8"	7	6000,6400,6800	21,50

passend zu Husqvarna

Nr.	Bezeichnung	Teilung	Zähne	zu Type	€
01384	Spurkettenrad	3/8"	6	Husky 35,34,33,37,38	12,90
89736	Spurkettenrad	3/8"LP	6	36,41,136,137,141,142	15,40
89737	Spurkettenrad	0,325"	7	36,41,136,137,141,142	15,40
89738	Ringkettenrad	0,325"	7	39,44,140,235,240P,444	21,50
01376	Ringkettenrad	0,325"	7	40,45,49	18,50
16724	Ringkettenrad	0,325"	7	42,133,234,238,242,246	18,60
F03700	Spurkettenrad	0,325"	7	50,51,55,154,254,257,262	17,90
01371	Spurkettenrad	3/8"	7	61,66,162,222,266,268,272, Rancher 61	21,90
89739	Ringkettenrad	3/8"	7	65,77,160,165,180,260,263, 280,380,480	23,90
16725	Ringkettenrad	3/8"	8	65,77,160,165,180,260,263, 280,380,480	22,90
96727	Ringkettenrad	3/8"	7	181,185,281,285,288,298,394 395,1100,2100,2101, 395XP	18,90
89740	Ringkettenrad	0,404"	7	65,77,160,165,180,260,263, 280,380,480	18,90
89741	Ringkettenrad	0,404"	7	395,395XP	18,90
89742	Spurkettenrad	3/8"LP	6	334T,335,336,338XP,339	15,40
89743	Spurkettenrad	0,325"	7	355,357XP,359,359EP	22,10
83496	Spurkettenrad	0,325"	7	340,345,346XP,350,351,353, 357XP,359	14,00
16855	Ringkettenrad	3/8"	7	363,365,371,372XP, 570,575XP	16,90
89745	Ringkettenrad	0,325"	7	435,440,445,450,455,460	17,10

passend zu Jonsered

Nr.	Bezeichnung	Teilung	Zähne	zu Type	€
89734	Spurkettenrad	3/8"LP	6	36,361,365,370,380	15,40
89747	Spurkettenrad	0,325"	7	45,49,50,51,52,451,452,521	15,40
89748	Ringkettenrad	0,325"	8	45,49,50,51,52,451,452,521	18,50
01180	Spurkettenrad	3/8"	8	60,61,62,66,70,70E,601,621, 2077,2091	18,90
89749	Spurkettenrad	0,325"	7	450,455,0510,520,525,535,540 2044,2051,2052,2054,2055	16,20
89750	Ringkettenrad	0,325"	8	450,455,0510,520,525,535,540 2044,2051,2052,2054,2055	18,50
18658	Ringkettenrad	3/8"	7	450,455,0510,520,525,535,540 2044,2051,2052,2054,2055	18,50
89751	Ringkettenrad	0,325"	8	490,590	18,50
01371	Spurkettenrad	3/8"	7	630, 630 Super, 625, 670	21,90
89752	Ringkettenrad	3/8"	8	820,830,920,930	18,90
89753	Spurkettenrad	3/8"LP	6	2035,2036,2040,2141, 2145,2150,2159	15,40
01376	Ringkettenrad	0,325"	7	2041,2045,2050,2063	18,50
89754	Spurkettenrad	3/8"	7	2065,2165,2171,2186	18,50
89755	Spurkettenrad	3/8"	7	2077,2083	18,50
89756	Ringkettenrad	3/8"	7	2094,2095	17,80
89757	Ringkettenrad	0,325"	7	2141,2145,2149,2150, 2151,2152,2159	17,90

Motorsägen Ersatzteile und Zubehör

Spur- und Ringkettenräder



Spurkettenrad

Ringkettenrad

passend zu Solo

Nr.	Bezeichnung	Teilung	Zähne	zu Type	€
F03732	Spurkettenrad	3/8"	7	620,650,655,660	17,80

passend zu Stihl

Nr.	Bezeichnung	Teilung	Zähne	zu Type	€
16732	Spurkettenrad	3/8"LP	6	009,009Q,010,010AVEQ,010AVQ,011AV,011AVEQ	13,20
89758	Spurkettenrad	3/8"LP	6	015,015AV,105EL	12,90
16734	Spurkettenrad	3/8"LP	6	017,018,019,019I,021,023,025,MS210,MS250,MS170,MS180,MS190,192CE,MS191,MS192,MS211,MS230	10,90
89759	Ringkettenrad	0,325"	7	017,018,019,019I,021,023,025,MS210,MS250,MS170,MS180,MS190,192CE,MS191,MS192,MS211,MS230	18,50
89760	Spurkettenrad	3/8"LP	6	020T,200T,MS192T,MS200,MS200T	13,20
89761	Ringkettenrad	0,325"	6	024,026 (für 25809074)	18,50
16735	Spurkettenrad	0,325"	7	024,026,MS240,MS260,MS270,MS280,MS281	12,90
86453	Spurkettenrad	3/8"	7	024,026,MS240,MS260,MS270,MS280,MS281	15,40
02725	Spurkettenrad	0,325"	7	028	13,90
89762	Spurkettenrad	0,325"	7	029,034,036,039,MS290,MS360,MS361,MS310,MS390	15,40
89763	Spurkettenrad	3/8"	7	029,034,036,039,MS290,MS360,MS361,MS310,MS390	12,90
F03725	Ringkettenrad	3/8"	7	041,041AV,041AVE (...5664891)	12,90
89764	Spurkettenrad	3/8"	7	038,MS380,MS381	21,50
02748	Spurkettenrad	3/8"	7	030,031,032,041	18,90
89765	Spurkettenrad	3/8"	7	042,048	21,50
16736	Spurkettenrad	3/8"	7	044,046,MS440,MS441,MS460	18,60
89766	Spurkettenrad	0,325"	7	044,046,MS440,MS441,MS460	18,50
89767	Ringkettenrad	3/8"	8	045AV,045AVE,045AVEQ,056	18,90
89768	Ringkettenrad	3/8"	7	064,066,MS660	18,90
89769	Ringkettenrad	0,404"	7	70	18,50
89770	Ringkettenrad	0,404"	7	084,088,MS880	18,90

Ringritzel



Nr.	innen	Ø	Teilung	Zähne	€
03686	.	32	0,325"	7	5,90
03687	.	37	0,325"	8	5,90
03688	20	36	3/8"	7	5,90
03689	22	36	3/8"	7	5,90
03690	.	41	3/8"	8	5,90
03699	.	38	404"	7	5,90

Starterfeder



passend zu Husqvarna

Nr.	passend zu Type	verwendbar anstelle von	€
F03256	61 Rancher,162,181,266	501520401	4,90
89264	181SE,181SG	501520402	5,90
F03257	L65,77,160,180,285,380,480	501402201	4,80
F03258	36R,Serie 40 tutta,44,140,165R,240,244,340,444	501460401	7,90
F03260	50 Rancher	501763101	6,90
F03261	133,154	501630201	5,90
F03331	34,35,37	501706701	5,90

passend zu Jonsered

Nr.	passend zu Type	verwendbar anstelle von	€
F03256	625,630,630S,670	501520401	4,90
F03261	RS40,RS45,RS51	501630201	5,90
89265	450,455,510SP,520SP,525,535	504212600	6,90
89266	66E,70,80,90,111/SUP,621,801,910E,910EV	504212601	7,90
89267	49SP,50,51,52,52E,521EV,RS52E	504212602	7,90
89268	490,590	505295126	5,90
89269	M36,361,365,370,380	507100073	5,90
89264	8820,830,920S,930S	501520402	5,90

passend zu Mc Culloch und Partner

Nr.	passend zu Type	verwendbar anstelle von	€
89270	Partner R16,17,18,22,30,40,F55,K16,2065,650,850,1200,P55,70,100,700; MC Culluch 1000	295108, 32107	7,90

passend zu Oleo-Mac

Nr.	passend zu Type	verwendbar anstelle von	€
F03296	260,261,271,460AS,481,482,482MP	6000132	5,90

passend zu Sachs-Dolmar

Nr.	passend zu Type	verwendbar anstelle von	€
89271	112,133,166,307,311	123163010	8,40
89272	112,114,117,119,122,144,166,308,310	144163010, 119160010	6,90

passend zu Stihl

Nr.	passend zu Type	verwendbar anstelle von	€
F03296	041,TS510,051,FS08,FS410,410AV,410AVE	1111-195-1600	5,90
F03297	030,031	1113-195-1600	12,90
F03298	009,010,011 (...x127251w30),015	1116-195-1600	4,50
F03299	026,028,032,034	1118-190-0600	6,90
F03302	070,08,090,510,TS350 (1*mod.)	1106-190-0600	11,80
F03303	042	1117-190-0600	6,70
F03304	038,041(ab 5816401),045 (ab 5919431),048,050,051(ab 674961),056,075	1117-190-0601	5,70
F03269	044	1128-190-0600	5,90
F03268	064	1122-195-0400	6,80
F03207	009,010,011,012	1120-195-1600	5,50
F03313	017,018,019,020,021,023,025,029,034,036,039,044,046	1129-190-0600	5,90
F03291	FS60,61E,65AVE,80,80E,90AVE	41121951600	4,90
89273	FS48,FS52,FS66,FS62,FS86,FS106	4126-195-1600	5,50
89274	FS36,FS40,FS44	4130-195-1600	5,90
89275	TS410	4282-195-0300	6,90

89276 Starterfeder-Montagewerkzeug 39,80



Motorsägen Ersatzteile und Zubehör

Motorsägenketten

in Rollen zu 100 Fuß (= 30,5m)

Teilung:

3/25" = 8,25 mm,

3/8" = 9,32 mm,

4/10" = 10,26 mm

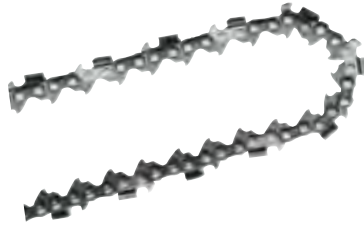

Nr.	Bezeichnung	Teilung	Treibglieder/ Rolle	Treibglieder Stärke	€
80733	Halbmeißelkette	0,325"	1840	1,3 mm	299,00
80734	Halbmeißelkette	0,325"	1840	1,5 mm	299,00
16845	Halbmeißelkette	0,325"	1840	1,6 mm	299,00
08957	Vollmeißelkette	0,325"	1840	1,3 mm	299,00
08958	Vollmeißelkette	0,325"	1840	1,5 mm	299,00
08959	Vollmeißelkette	0,325"	1840	1,6 mm	299,00
61278	Kette „Hobby“	3/8"	1640	1,1 mm	279,00
80737	Kette „Hobby“	3/8"	1640	1,3 mm	239,00
08963	Halbmeißelkette	3/8"	1640	1,3 mm	299,00
80735	Halbmeißelkette	3/8"	1640	1,5 mm	299,00
80736	Halbmeißelkette	3/8"	1640	1,6 mm	299,00
08967	Halbmeißelkette	0,404"	1480	1,6 mm	399,00
08969	Vollmeißelkette	3/8"	1640	1,5 mm	299,00
08970	Vollmeißelkette	3/8"	1640	1,6 mm	299,00

Motorsägenketten

in Fixlängen

Nr.	Bezeichnung	Teilung	Treibglieder Anzahl	Treibglieder Stärke	€
80738	Halbmeißelkette	0,325"	64	1,3 mm	12,20
89724	Halbmeißelkette	0,325"	65	1,3 mm	12,90
89725	Halbmeißelkette	0,325"	66	1,3 mm	13,10
80739	Halbmeißelkette	0,325"	72	1,3 mm	13,40
51240	Halbmeißelkette	0,325"	56	1,5 mm	11,80
80740	Halbmeißelkette	0,325"	64	1,5 mm	11,90
80741	Halbmeißelkette	0,325"	66	1,5 mm	12,20
12100	Halbmeißelkette	0,325"	68	1,5 mm	13,80
80742	Halbmeißelkette	0,325"	72	1,5 mm	13,90
89720	Halbmeißelkette	0,325"	78	1,5 mm	14,90
89721	Halbmeißelkette	0,325"	80	1,5 mm	15,50
80743	Halbmeißelkette	0,325"	62	1,6 mm	11,90
80744	Halbmeißelkette	0,325"	63	1,6 mm	12,20
80745	Halbmeißelkette	0,325"	67	1,6 mm	12,40
89713	Halbmeißelkette	0,325"	68	1,6 mm	12,90
89714	Halbmeißelkette	0,325"	74	1,6 mm	13,90
89715	Halbmeißelkette	0,325"	81	1,6 mm	14,90

Nr.	Bezeichnung	Teilung	Treibglieder Anzahl	Treibglieder Stärke	€
92686	Kette „Hobby“	3/8"	40	1,3 mm	8,80
80751	Kette „Hobby“	3/8"	44	1,3 mm	8,80
61287	Kette „Hobby“	3/8"	45	1,3 mm	9,00
89716	Kette „Hobby“	3/8"	47	1,3 mm	9,40
12092	Kette „Hobby“	3/8"	49	1,3 mm	9,50
80752	Kette „Hobby“	3/8"	50	1,3 mm	9,60
80753	Kette „Hobby“	3/8"	52	1,3 mm	9,90
80754	Kette „Hobby“	3/8"	55	1,3 mm	10,40
80755	Kette „Hobby“	3/8"	56	1,3 mm	10,80
80756	Kette „Hobby“	3/8"	57	1,3 mm	11,20
89722	Halbmeißelkette	3/8"	56	1,5 mm	13,20
80746	Halbmeißelkette	3/8"	60	1,5 mm	13,40
12107	Halbmeißelkette	3/8"	64	1,5 mm	14,50
89717	Halbmeißelkette	3/8"	66	1,5 mm	14,60
80747	Halbmeißelkette	3/8"	68	1,5 mm	14,60
80748	Halbmeißelkette	3/8"	72	1,5 mm	15,80
89723	Halbmeißelkette	3/8"	84	1,5 mm	16,50
80749	Halbmeißelkette	3/8"	60	1,6 mm	13,40
80750	Halbmeißelkette	3/8"	66	1,6 mm	14,60
89718	Halbmeißelkette	3/8"	72	1,6 mm	15,80
89719	Halbmeißelkette	3/8"	84	1,6 mm	16,90

Treibglieder

Treibgliederpreis zum Fertigen von Ketten

(Kettenpreis = Treibgliederpreis x Treibgliederanzahl)

51236	Preis pro Treibglied	0,325"	0,30
51237	Preis pro Treibglied	3/8" u. 0,404"	0,35

Verbindungsglieder



Nr.	Bezeichnung	Teilung	Treibglieder Stärke	€
07944	Verbindungsglied	3/8" „Hobby“	1,3 mm	0,90
96545	Verbindungsglied	0,325	1,3 mm	0,90
07943	Verbindungsglied	0,325	1,5 mm	0,90
96546	Verbindungsglied	0,325	1,6 mm	0,90
07945	Verbindungsglied	3/8"	1,3 mm	0,90
96547	Verbindungsglied	3/8"	1,5 mm	0,90
96548	Verbindungsglied	3/8"	1,6 mm	0,90

Erste-Hilfe-Set

Nr. 77430 Erste-Hilfe-Set für Waldarbeiter
wasserabweisendes Nylongewebe
mit Reißverschluss genäht,
rückseitig 2 Gürtelschlaufen
aus Klettverschluss,
Sinnvoller Inhalt
zur Erstversorgung

€
8,50



Aktion!

Sägekettenfeilen



Nr.: 08929K Bezeichnung
Rundfeile Ø = 4,8 mm
zu Kette 0,325"

je 12 Stück

08934K Bezeichnung
Rundfeile Ø = 5,2 mm
zu Kette 3/8"

€12,90

Motorsägenketten und Schwerter

Motorsägenketten mit Hartmetall

Hartmetallbestückte Sägeketten für lange Lebensdauer. Im Gegensatz zu herkömmlichen Sägeketten die nach 18-20 m² bereits nachgeschärft werden müssen, schafft diese Hartmetallbestückte Sägekette eine Fläche von 150 m².

- Hartmetallbestückte Sägeketten sind sehr gut geeignet für das Sägen von Holz.
- Sind auch für Extreme Bedingungen entwickelt, welche herkömmliche Ketten schnell abstumpfen lassen würden. Wie das Schneiden von verschmutzten, sandigen, verbrannten, Holz bzw. Wurzeln, gefrorenen Baumstämmen oder sehr harte Harthölzer.



Nr.	Bezeichnung	Teilung	Treibglieder Anzahl	Treibglieder Stärke	€
80738H	HM-Kette mit Hartmetall	0,325	64	1,3 mm	51,00
89724H	HM-Kette mit Hartmetall	0,325	65	1,3 mm	54,00
89725H	HM-Kette mit Hartmetall	0,325	66	1,3 mm	54,00
80739H	HM-Kette mit Hartmetall	0,325	72	1,3 mm	57,00
51240H	HM-Kette mit Hartmetall	0,325	56	1,5 mm	46,00
80740H	HM-Kette mit Hartmetall	0,325	64	1,5 mm	51,00
80741H	HM-Kette mit Hartmetall	0,325	66	1,5 mm	52,00
12100H	HM-Kette mit Hartmetall	0,325	68	1,5 mm	56,00
80742H	HM-Kette mit Hartmetall	0,325	72	1,5 mm	57,00
89720H	HM-Kette mit Hartmetall	0,325	78	1,5 mm	64,00
89721H	HM-Kette mit Hartmetall	0,325	80	1,5 mm	66,00
80743H	HM-Kette mit Hartmetall	0,325	62	1,6 mm	49,00
80744H	HM-Kette mit Hartmetall	0,325	63	1,6 mm	49,00
80745H	HM-Kette mit Hartmetall	0,325	67	1,6 mm	53,00
89713H	HM-Kette mit Hartmetall	0,325	68	1,6 mm	56,00
89714H	HM-Kette mit Hartmetall	0,325	74	1,6 mm	60,00
89715H	HM-Kette mit Hartmetall	0,325	81	1,6 mm	66,00
89722H	HM-Kette mit Hartmetall	3/8	56	1,5 mm	46,00
80746H	HM-Kette mit Hartmetall	3/8	60	1,5 mm	47,00
12107H	HM-Kette mit Hartmetall	3/8	64	1,5 mm	52,00
89717H	HM-Kette mit Hartmetall	3/8	66	1,5 mm	53,00
80747H	HM-Kette mit Hartmetall	3/8	68	1,5 mm	53,00
80748H	HM-Kette mit Hartmetall	3/8	72	1,5 mm	55,00
89723H	HM-Kette mit Hartmetall	3/8	84	1,5 mm	67,00
80749H	HM-Kette mit Hartmetall	3/8	60	1,6 mm	47,00
80750H	HM-Kette mit Hartmetall	3/8	66	1,6 mm	51,00
89718H	HM-Kette mit Hartmetall	3/8	72	1,6 mm	58,00
89719H	HM-Kette mit Hartmetall	3/8	84	1,6 mm	67,00
92686H	HM-Kette „Hobby“ Hartmetall	3/8LP	40	1,3 mm	30,00
80751H	HM-Kette „Hobby“ Hartmetall	3/8LP	44	1,3 mm	32,00
89716H	HM-Kette „Hobby“ Hartmetall	3/8LP	47	1,3 mm	35,00
12092H	HM-Kette „Hobby“ Hartmetall	3/8LP	49	1,3 mm	36,00
80752H	HM-Kette „Hobby“ Hartmetall	3/8LP	50	1,3 mm	36,00
80753H	HM-Kette „Hobby“ Hartmetall	3/8LP	52	1,3 mm	37,00
80754H	HM-Kette „Hobby“ Hartmetall	3/8LP	55	1,3 mm	39,00
80755H	HM-Kette „Hobby“ Hartmetall	3/8LP	56	1,3 mm	39,00
80756H	HM-Kette „Hobby“ Hartmetall	3/8LP	57	1,3 mm	41,00

Spezialfeile für Hartmetallketten



Nr.	Bezeichnung	€
94287	Rundfeile Ø = 4,0 mm zu Kette 1/4 / 0,325 für Hartmetall	5,90
94288	Rundfeile Ø = 5,0 mm zu Kette 3/8 und 404 für Hartmetall	5,90

Profischwerter laminiert mit Umlenkrolle

Länge ist die Schnittlänge des Schwerter, das ist der Teil der Schiene der sich außerhalb der Motorsäge befindet.

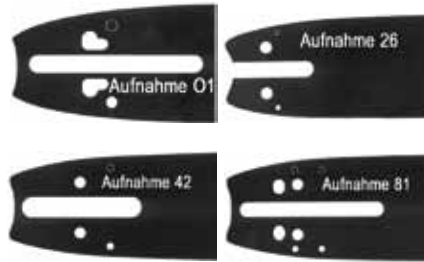

passend zu Elektrosäge



Nr.	Bezeichnung	Aufnahme	Teilung	Treibglieder Anzahl	Nut Stärke	Länge cm	€
RE068	Schwert	42			1,3 mm	40	16,90

passend zu Alpina, Echo, ...

passend zu Alpina, Echo, Oleo-Mac, Efco, Blitz, Folux, Jonsered, Poulan, Zenoah



Nr.	Bezeichnung	Aufnahme	Teilung	Treibglieder Anzahl	Nut Stärke	Länge cm	€
11955	Schwert	01	3/8" Hobby	44	1,3 mm	30	14,90
11951	Schwert	01	3/8" Hobby	52	1,3 mm	35	15,90

passend zu Dolmar

passend zu Modell 109,110i,111,115i



Nr.	Bezeichnung	Aufnahme	Teilung	Treibglieder Anzahl	Nut Stärke	Länge cm	€
38144	Schwert	01	0,325"	66	1,3 mm	40	16,90

passend zu Modell 100, 100S,101,102,103,104,105,106,108,ES140,ES152A,ES162A, ES172A,ES180,PS33,PS3300TH,PS340,PS341,PS344,PS400,PS40,PS410,PS411



Nr.	Bezeichnung	Aufnahme	Teilung	Treibglieder Anzahl	Nut Stärke	Länge cm	€
11955	Schwert	01	3/8" Hobby	45	1,3 mm	30	14,90
11951	Schwert	01	3/8" Hobby	52	1,3 mm	35	15,90

Motorsägenketten und Schwerter

passend zu Dolmar

passend zu Modell 105,108,109,110,111,112,113,113H,114,115,116,117,118,119,120, PS411,PS43,PS52,PS410,ES1800,219,116SI,120SI,PS6000i,PS6800i,PS9000,115i



Nr.	Bezeichnung	Aufnahme	Teilung	Treibglieder Anzahl	Nut Stärke	Länge cm	€
80760	Schwert	01	0,325"	64	1,5 mm	38	15,90
80762	Schwert	01	0,325"	66	1,5 mm	40	16,90
80761	Schwert	01	0,325"	72	1,5 mm	45	17,90

passend zu Husqvarna

passend zu Modell Husky 36,41,335XPT,136,141,315E,338XPT,339,EL317,EL321



Nr.	Bezeichnung	Aufnahme	Teilung	Treibglieder Anzahl	Nut Stärke	Länge cm	€
11963	Schwert	02	3/8" Hobby	50	1,3 mm	35	16,90
16986	Schwert	02	3/8" Hobby	56	1,3 mm	40	17,90

passend zu Modell 36,40,41,42,45,50,51,55,136,141,246,340,345,350, 351,353,346,E1400,E1600,EL16,EL1200,242XP,346XP



Nr.	Bezeichnung	Aufnahme	Teilung	Treibglieder Anzahl	Nut Stärke	Länge cm	€
80770	Schwert	01	0,325"	64	1,3 mm	38	15,90
38144	Schwert	01	0,325"	66	1,3 mm	40	16,90
80768	Schwert	01	0,325"	72	1,3 mm	45	17,90

passend zu Husqvarna Modell 36, 40,41,42,45,50,51,55,137,142,234,238,242, 242XP,246,257,254,254XP,257,262,262XP,340,EL16,EL1400,EL1500, EL1600, EL1200,444,136,141,357X,359,362XP



Nr.	Bezeichnung	Aufnahme	Teilung	Treibglieder Anzahl	Nut Stärke	Länge cm	€
80760	Schwert	01	0,325"	64	1,5 mm	38	15,90
80762	Schwert	01	0,325"	66	1,5 mm	40	16,90
80761	Schwert	01	0,325"	72	1,5 mm	45	17,90
08870	Schwert	01	0,325"	78	1,5 mm	50	20,90

passend zu Husqvarna Modell 162,181,266XP,268XP,272,281,281XP,285,288XP, 298XP,3120XP,357,357,359,362,362XP,365,371XP,372XP,380,385XP,394XP,395 XP,480,61,365,66,77



Nr.	Bezeichnung	Aufnahme	Teilung	Treibglieder Anzahl	Nut Stärke	Länge cm	€
11960	Schwert	81	3/8"	56	1,5 mm	38	16,90
11961	Schwert	81	3/8"	60	1,5 mm	40	16,90
80759	Schwert	81	3/8"	68	1,5 mm	45	17,90
80763	Schwert	81	3/8"	72	1,5 mm	50	19,90

passend zu Jonsered

passend zu Modell 2118EL,2115EL,2035



Nr.	Bezeichnung	Aufnahme	Teilung	Treibglieder Anzahl	Nut Stärke	Länge cm	€
11963	Schwert	02	3/8" Hobby	50	1,3 mm	35	16,90
16986	Schwert	02	3/8" Hobby	56	1,3 mm	40	17,90

passend zu Modell 2014,5EL,6EL,2050,2040,2015,2016, 2036,2040,2054,2055,2146,EL1200



Nr.	Bezeichnung	Aufnahme	Teilung	Treibglieder Anzahl	Nut Stärke	Länge cm	€
38144	Schwert	01	0,325"	66	1,3 mm	40	16,90
80768	Schwert	01	0,325"	72	1,3 mm	45	17,90

passend zu Modell 625, 630, 670, 2077, 2083, 2094, 2063, 2065, 20712174, 2165, 820, 830, 920, 930, 2163, 2159



Nr.	Bezeichnung	Aufnahme	Teilung	Treibglieder Anzahl	Nut Stärke	Länge cm	€
11960	Schwert	81	3/8"	56	1,5 mm	38	16,90
11961	Schwert	81	3/8"	60	1,5 mm	40	16,90
80759	Schwert	81	3/8"	68	1,5 mm	45	17,90

passend zu 50,51,52,380,435,450,451E,490,455,510,520,525, 535,2012,2014,2015,2016,2036,2040,2041,2045,2149,2152,2156,2050,2063, 2051,2054,2055,2141,2145,2150,2159,2163



Nr.	Bezeichnung	Aufnahme	Teilung	Treibglieder Anzahl	Nut Stärke	Länge cm	€
80760	Schwert	01	0,325"	64	1,5 mm	38	15,90
80762	Schwert	01	0,325"	66	1,5 mm	40	16,90
80761	Schwert	01	0,325"	72	1,5 mm	45	17,90

passend zu Mc Culloch

Modell Serie MiniMac, PowerMacPro 35,40, Titan 35, Serie Mac 100,PM300,PM400, Serie EuroMac, California, Arizona, ElettroMac



Nr.	Bezeichnung	Teilung	Treibglieder Anzahl	Nut Stärke	Länge cm	€
11954	Schwert	3/8" l.p.	54	1,3 mm	40	19,90

passend zu Oleo-Mac, Efco, ...

Oleo-Mac, Efco, Blitz, Folux



Nr.	Bezeichnung	Aufnahme	Teilung	Treibglieder Anzahl	Nut Stärke	Länge cm	€
38144	Schwert	01	0,325"	66	1,3 mm	40	16,90
80768	Schwert	01	0,325"	72	1,3 mm	45	17,90

Motorsägenketten und Schwerter

passend zu Solo

passend zu Modell 634,636,639,641,644,644SP,645,647,650,651SP,654



Nr.	Bezeichnung	Aufnahme	Teilung	Treibglieder	Nutm Stärke	Länge cm	€
				Anzahl			
80760	Schwert	01	0,325"	64	1,5 mm	38	15,90
80761	Schwert	01	0,325"	72	1,5 mm	45	17,90

passend zu Modell 603,662,667,690,670,680,690,694



Nr.	Bezeichnung	Aufnahme	Teilung	Treibglieder	Nutm Stärke	Länge cm	€
				Anzahl			
11961	Schwert	81	3/8"	60	1,5 mm	40	16,90
80759	Schwert	81	3/8"	68	1,5 mm	45	17,90
80763	Schwert	81	3/8"	72	1,5 mm	50	19,90

passend zu Stahl

passend zu Modell 09,010,011,012,015,018,019,020,021,023,025,E14,E140,E180



Nr.	Bezeichnung	Aufnahme	Teilung	Treibglieder	Nutm Stärke	Länge cm	€
				Anzahl			
38153	Schwert	26	3/8" Hobby	44	1,1 mm	30	18,90
38154	Schwert	26	3/8" Hobby	50	1,1 mm	35	18,90
94486	Schwert offen	26	0,325"	62	1,6 mm	40	16,00
94487	Schwert offen	26	0,325"	68	1,6 mm	45	17,00

passend zu Modell 09,010,011,012,015,018,019,020,021,023,025,E10,E14,E140,E160,E180,MS200T,MS190T,180,210,230,250,
passend zu Oleo-Mac, Efco, Blitz, Folux



Nr.	Bezeichnung	Aufnahme	Teilung	Treibglieder	Nutm Stärke	Länge cm	€
				Anzahl			
11955	Schwert	42	3/8" Hobby	44	1,3 mm	30	14,90
80757	Schwert	26	3/8" Hobby	50	1,3 mm	35	14,90
80758	Schwert	26	3/8" Hobby	55	1,3 mm	40	15,90

passend zu Modell 024,026,028,029,034,036,038,039,MS260,MS270,MS280,MS360



Nr.	Bezeichnung	Aufnahme	Teilung	Treibglieder	Nutm Stärke	Länge cm	€
				Anzahl			
80769	Schwert	42	0,325"	63	1,6 mm	38	16,90
80764	Schwert	42	0,325"	67	1,6 mm	40	16,90
16363	Schwert	42	0,325"	74	1,6 mm	45	17,90

passend zu Modell 029, Super, 031,032,034,036,038,039,040,041,042,044,045,046,048,046,064,066,E15,E22, E220,290,310,341,360,361,390,440,460,660



Nr.	Bezeichnung	Aufnahme	Teilung	Treibglieder	Nutm Stärke	Länge cm	€
				Anzahl			
80765	Schwert	42	3/8"	60	1,6 mm	40	15,90
80766	Schwert	42	3/8"	66	1,6 mm	45	18,90
80767	Schwert	42	3/8"	72	1,6 mm	50	19,90
89726	Schwert	42	3/8"	84	1,6 mm	60	67,30

Hobby Kettenschärfgerät

mit Tiefenbegrenzung,
Skala zur präzisen Schleifwinkleinstellung,
Kettenspannvorrichtung und Schleifscheibe
• Netzspannung: 230 V ~ 50 Hz
• Aufnahmeleistung: 85 Watt
• Leerlaufdrehzahl: 4.800 min⁻¹
• Schleifscheiben Ø: 23 x 108 mm
• Schleifscheibendicke: 3,2 mm



Nr.	Bezeichnung	€
61420	Hobby-Kettenschärfgerät 230 V 85 W	49,90

Kettenschärfgerät

Aufnahmeleistung 235 W,
Tiefenbegrenzung,
Schleifscheibe 3,2 mm,
Skala zur präzisen
Schleifwinkleinstellung



Nr.	Bezeichnung	€
55587	Kettenschärfgerät Zak 230V 235 W	99,95

Profi Kettenschärfgerät „FRANZ“

• linker u. rechter Zahn kann
mit gleicher Schleifscheibenstellung
geschliffen werden (patentiert)
• Aufnahmeleistung: 230 V ~ 50 Hz
• Schleifscheibe: IØ = 22 mm, AØ = 145 mm



Nr.	Bezeichnung	€
90323	Profi-Kettenschärfgerät Franz 230 V / 200 W ~ 50 Hz	189,90

Profi Kettenschärfgeräte



JACK
• Beleuchtung am Schleifpunkt
• linker u. rechter Zahn kann mit
gleicher Schleifscheibenstellung
geschliffen werden (patentiert)
• Gehäuse aus Leichtmetall
• inkl. 2 Schleifscheiben

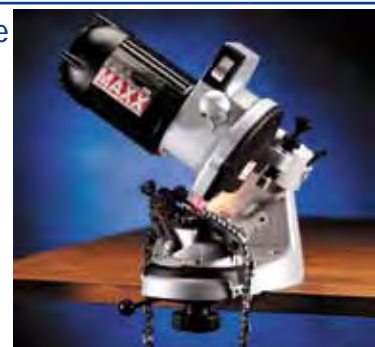

MAXX
• automatisches Einspannen der Kette (patentiert)
• Beleuchtung am Schleifpunkt
• linker u. rechter Zahn kann mit gleicher Schleif-
scheibenstellung geschliffen werden (patentiert)
• Gehäuse aus Leichtmetall
• inkl. 2 Schleifscheiben

Nr.	Bezeichnung	€
58300	Profi-Kettenschärfgerät JACK 230V 180 W	238,90
13150	Profi-Kettenschärfgerät MAXX 230V 180 W mit Schleifscheiben Ø = 145 mm	298,90
13199	Lampe zu 13150	2,90
13165	Schleifscheibe 22 x 145 S = 3,0 mm (zu Kette 0,325" 1/4")	13,90
13166	Schleifscheibe 22 x 145 S = 4,7 mm (zu Kette 3/8" ,404")	13,90
13035	Schleifscheibe 22 x 105 S = 3,0 mm (zu Kette 0,325" 1/4")	9,80
13039	Schleifscheibe 22 x 105 S = 4,5 mm (zu Kette 3/8" ,404")	10,90
96542	Schleifscheibe 22 x 145 S = 3,2 mm (zu HM-Kette 0,325" 1/4")	27,00
96543	Schleifscheibe 22 x 145 S = 4,7 mm (zu HM-Kette 3/8" ,404")	26,50
13217	Abziehstein 15 x 15 x 55	4,60



Freischneider Ersatzteile

Freischneidermesser

2 Schneiden, Stärke 3 mm

Nr.	Bezeichnung	Größe L	Loch Ø	€
11022	Messer	250	25,4	8,30
11023	Messer	300	25,4	7,10
32408	Messer	350	25,4	8,10



3 Schneiden, Stärke 3 mm

Nr.	Bezeichnung	Schnittbreite	Loch Ø	€
53768	Messer	255	20,0	17,60
89211	Messer	300	20,0	19,80
89212	Messer	350	20,0	22,90
11024	Messer	255	25,4	17,60
32402	Messer	300	25,4	19,80
89213	Messer	350	25,4	22,90



Mulchmesser

mit 2 Schneiden, Stärke 3 mm

Nr.	Bezeichnung	Schnittbreite	Loch Ø	€
95617	Mulchmesser	280	25,4	7,90
95618	Mulchmesser	320	25,4	8,40



4 Schneiden, Stärke 1,4 mm

Nr.	Bezeichnung	Schnittbreite	Loch Ø	€
08187	Messer	230	25,4	9,90
08188	Messer	255	25,4	10,90



8 Schneiden

Nr.	Bezeichnung	Schnittbreite	Loch Ø	€
89219	Grasmesser	255	20,0	13,40
18195	Grasmesser	255	25,4	11,90



8 Schneiden, Kunststoff

Nr.	Bezeichnung	Schnittbreite	Loch Ø	€
89217	Messer	230	25,4	11,90

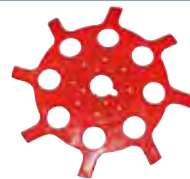

Freischneider Kreissägeblatt

Stärke 1,4 mm

Nr.	Bezeichnung	Schnittbreite	Loch Ø	€
89218	Kreissägeblatt 80 Z	255	20,0	21,90
18197	Kreissägeblatt 60 Z	255	25,4	9,90
18198	Kreissägeblatt 80 Z	230	25,4	9,90
18199	Kreissägeblatt 80 Z	255	25,4	11,90



mit Hartmetall Bestückung

Stärke 2,4 mm

Nr.	Bezeichnung	Schnittbreite	Loch Ø	€
08196	Kreissägeblatt 40 Z	255	25,4	34,80



38444	Kreissägeblatt 40 Z Stärke 1,4 mm	255	25,4	16,90
-------	--------------------------------------	-----	------	-------

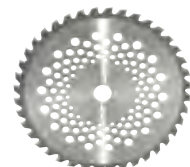

Stärke 1,8 mm

Nr.	Bezeichnung	Schnittbreite	Loch Ø	€
89214	Kreissägeblatt 20 Z Stärke 1,8 mm	250	20,0	20,90
89215	Kreissägeblatt 20 Z Stärke 1,8 mm	250	25,4	20,90



Wildkraut-Topfbürste

Nr.	Bezeichnung	Schnittbreite	Loch Ø	€
89216	Wildkraut-Topfbürste	150	25,4	24,90
97059	Wildkraut-Topfbürste	200	25,4	26,90



Unkrautkralle

Nr.	Bezeichnung	Schnittbreite	Loch Ø	€
97060	Unkrautkralle	130	20,0	264,90
97061	Unkrautkralle	130	25,4	279,00

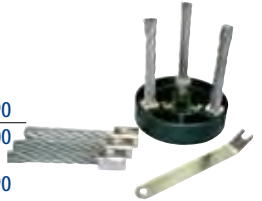

97062	Ersatzzopf zu Unkrautkralle 12 Stk.			62,90
-------	-------------------------------------	--	--	-------



97063	Schutzhaube für Unkrautkralle			244,90
-------	-------------------------------	--	--	--------



97064	Montageschlüssel für Unkrautkralle			17,60
-------	------------------------------------	--	--	-------



Freischneider Fadenkopf

Nr.	Bezeichnung	€
13260	Fadenkopf manuell 2-Fadenkopf für Dauereinsatz konzipiert. Auch für stärkere Beanspruchung geeignet. Mit Faden 2,4mm Stärke, Lieferung mit Faden und Montagescheibensatz	14,90



59770	Fadenkopf halbautomatik 2-Fadenkopf für Dauereinsatz konzipiert. Auch für stärkere Beanspruchung geeignet. Mit Faden 2,4mm Stärke. Fadenverstellung bei drehendem Kopf durch Antupfen auf den Boden. Lieferung mit Faden und Montagescheibensatz	17,90
-------	--	-------



F55683	Fadenkopf Automatic Universal	17,90
--------	-------------------------------	-------



Faden einfach durchstecken und aufziehen!

Nr.	Bezeichnung	€
76170	Fadenkopf Automatic Universal mit Bohrung	17,90



73255	Fadenkopf Automatic M10x1,5 AG	21,90
-------	--------------------------------	-------

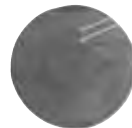

73256	Fadenkopf Automatic 8x1,25 AG	21,90
-------	-------------------------------	-------

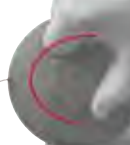
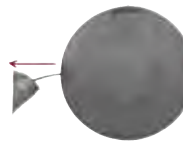

73257	Fadenkopf Automatic 10x1,5 IG	20,90
-------	-------------------------------	-------

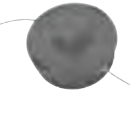

Freischneider Ersatzteile

Nr.	Bezeichnung	€
73258	Fadenkopf Automatic 8x1,25 IG	20,90



73295	Fadenkopf Automatic 10x1,25 AG	20,90
-------	--------------------------------	-------

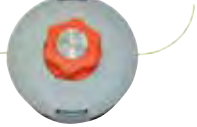

77130	Fadenkopf Automatic 10x1,25 IG	20,90
-------	--------------------------------	-------

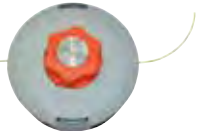

13470	4-Fadenkopf Aluminium Mit Schraubverschluss Faden sehr leicht auswechselbar. Lieferung mit Faden und Montagescheibensatz	11,50
-------	--	-------

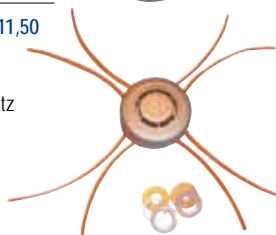

13460	3-Fadenkopf aus Nylon Mit Schraubverschluss Faden sehr leicht auswechselbar. Lieferung mit Faden und Montagescheibensatz	7,90
-------	--	------

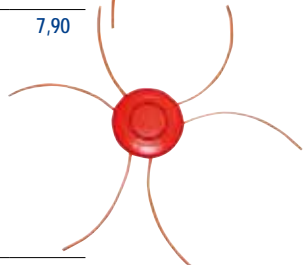

13360	Fadenkopf Clic Der Faden wird mit Clic eingesetzt. Montage ohne Adapterbolzen. Lieferung mit 3 Fäden 3,0 mm Stärke und Montagescheibensatz	8,90
-------	---	------



13500	Fadenkopf Aluminium 8 Faden, passend auf alle Freischneider	15,90
-------	--	-------

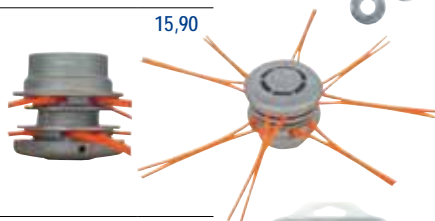

80606	Messer für Trimmer Bosch 20 Stück	9,20
-------	--------------------------------------	------



Freischneider Faden

Nr.	Bezeichnung	€
90798	Faden 2,4 mm rund 30 cm lang 50 Stk.	2,90

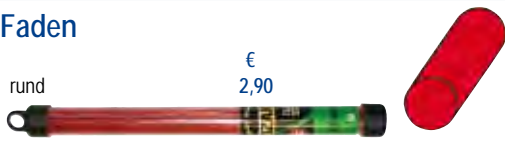

Faden Profi rund

Nr.	Bezeichnung	Stärke mm	Länge m	€
90261	Faden Profi rund	1,35	15	1,80
08718	Faden Profi rund	2,4	15	2,40
08719	Faden Profi rund	2,7	15	2,80
08720	Faden Profi rund	3,0	15	3,50
08910	Faden Profi rund	3,0	60	12,50
08911	Faden Profi rund	3,3	50	12,50



Faden 4-kant

• Erhöht die Schnittleistung

Nr.	Bezeichnung	Stärke mm	Länge m	€ je Rolle
P06120	Faden 4-kant	1,65	15	2,60
P06121	Faden 4-kant	2,0	15	3,20
P06122	Faden 4-kant	2,4	15	3,80
P06123	Faden 4-kant	2,7	15	4,90
P06124	Faden 4-kant	3,0	15	4,90
P06125	Faden 4-kant	3,3	15	5,90



Faden Megawist

Nr.	Bezeichnung	Stärke mm	Länge m	€ je Rolle
16476	Faden Megawist	2,7	48	12,90
16477	Faden Megawist	3,0	32	12,90
97065	Faden Megawist	3,3	46	16,90

• Leiseres Schneiden • Erhöht die Schnittleistung
• mehr Sicherheit • genaueres Schneiden • höhere Standzeit



Faden ALU Line 2 comp.

• Hochwertiger Faden mit Alu-Verstärkung
• 30 % längere Standzeiten
als bei herkömmlichen Fäden

Nr.	Bezeichnung	Stärke mm	Länge m	€ je Rolle
89772	Faden Alu Line 2 comp	2,0	126	16,90
89773	Faden Alu Line 2 comp	2,5	81	18,30
89774	Faden Alu Line 2 comp	3,0	56	18,00
89775	Faden Alu Line 2 comp	3,5	41	17,90
89776	Faden Alu Line 2 comp	2,0	378	46,90
89777	Faden Alu Line 2 comp	2,5	243	48,50
89778	Faden Alu Line 2 comp	3,0	169	46,90
89779	Faden Alu Line 2 comp	3,5	124	47,80

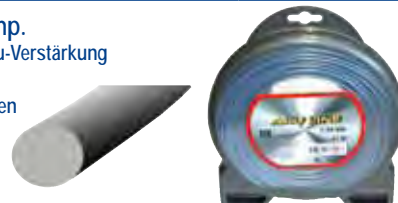

Trimmerspule

Nr.	Bezeichnung	€
90357	Trimmerspule Faden Ø 1,6 mm Zweifadenspule verwendbar anstelle von: 69445 passend zu Stihl E35, E40, FE35, FE40 Bosch ART30, 30FA, PRT30, 30FA, Gardena diverse Typen, Adlus Ufomatic, Ufocontrol, Ufotronic, 3545XS	5,90
90358	Trimmerspule passend zu Stihl FS36, FS60, FE55	17,90



Winkeltriebekopf universal

• geeignet für rechtsdrehende Freischneider
• inkl. Adapter für die Rohranschlüsse
• die Wellenadapter sind separat zu bestellen

Nr.	Bezeichnung	€
90344	Winkeltriebekopf Universal	58,90
90346	Wellenadapter • Gewinde M6 rechts • 7 Zähne	12,50
90347	Wellenadapter • Gewinde M6 rechts • 9 Zähne	12,50
90348	Wellenadapter • Gewinde M6 rechts • 10 Zähne	12,50
90349	Wellenadapter • Gewinde M6 rechts • Vierkant 5,4 mm	12,50
90350	Wellenadapter • Gewinde M6 rechts • Vierkant 6 mm	12,50
90351	Wellenadapter • Gewinde M6 rechts • Oval passend zu Stihl	12,50



Freischneider Ersatzteile

Lauffeller

Nr.	Bezeichnung	€
90352	Lauffeller A-Ø = 85 mm Bohrung-Ø = 8 mm	3,20
90353	Lauffeller A-Ø = 85 mm Bohrung-Ø = 10 mm	3,20



Freischneider Schutz

Nr.	Bezeichnung	€
90345	Universal Haltegriff Ø = 22, 26, 28, 30 mm	12,90



37944	Schutz für Freischneider	17,90
-------	--------------------------	-------



90354	Messerschutz Kunststoff Ø = 24 - 28 mm	10,50
-------	---	-------



90355	Messerschutz Metall Ø = 24 - 28 mm	17,90
-------	---------------------------------------	-------



90356	Messerschutz Metall und Gummischürze Ø = 24 - 28 mm	21,90
-------	---	-------



89771	Beinschutz elastic für Freischneider • PP Kniescheibe mit EVA-Schaum Knierpolsterung • Schutz vor Splitter bei Verwendung von Trimmer und Freischneider • Angenehm zu tragen, schnell und leicht an- und auszuziehen durch Schnellspanner mit verstellbaren Schnallen • schützt auch bei knienden Arbeiten	18,90
-------	--	-------



P07086	Tragegurt für Freischneider kpl. mit Schutz- und Schnellentriegelung für Profi Anwendung	21,90
--------	---	-------



Mulchmesser universal

Nr.	Bezeichnung	€
38565	Messer	15,90
38566	Messer	17,00
38567	Messer	16,00
38568	Messer	15,90



Kraftharkenmesser

Nr.	Bezeichnung	€
90491	Messer B = 25-15, 8-10, 1-9,5 mm	17,00

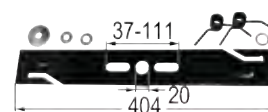

90492	Ersatzfederpaar zu 90491	8,80
-------	--------------------------	------



Messer

Nr.	Bezeichnung	€
S01717	Rasenmähermessersatz 3 Stk. zu Robomow	78,00



Universal

Nr.	Bezeichnung	€
38569	Messer	10,50
38570	Messer	10,50
38571	Messer	11,90
38572	Messer	10,90
38573	Messer	10,90
38574	Messer	11,90
38575	Messer	11,90

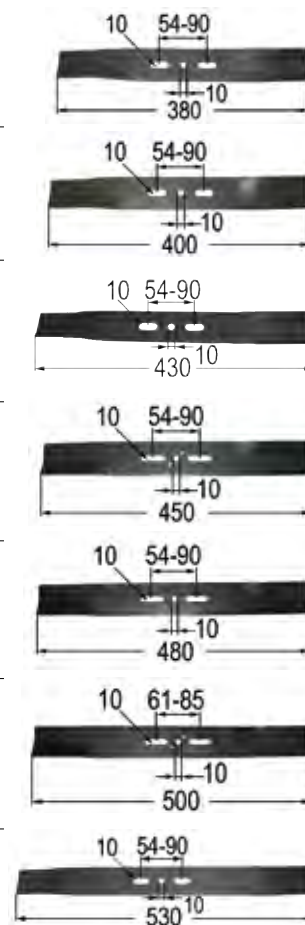

Rasenmäher Messer

passend zu AL-KO

Nr. Bezeichnung €
 98228 Klingensatz 6 Stk
 verwendbar anstelle von:
 119546
 passend zu Al-ko



98229 Klingensatz 2 Stk
 verwendbar anstelle von:
 440343
 passend zu Al-ko



98230 Klingensatz 6 Stk
 verwendbar anstelle von:
 119459
 passend zu Al-ko



08315 Messer 19,80



17761 Messer 18,40

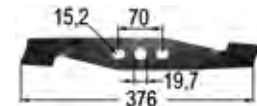

08312 Messer 24,80

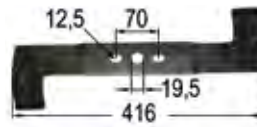

90360 Messer 17,90

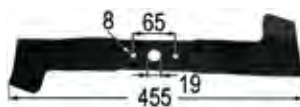

90359 Messer 14,90



80083 Messer 29,60

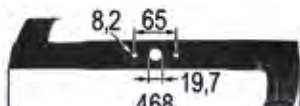

08316 Messer 19,60

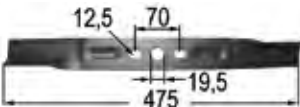

P10120 Messer 25,40

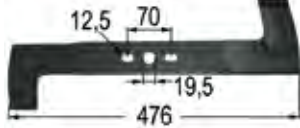

90361 Messer re. 31,90

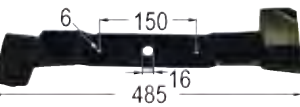

90362 Messer li. 31,90



17756 Messer 19,50

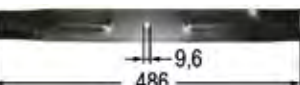

90363 Messer 12,90



90365 Messer 38,40

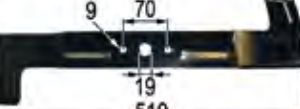

passend zu AL-KO

80082 Messer 23,90



90364 Messer 24,90

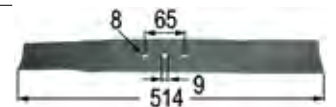

90366 Messer re. 33,90

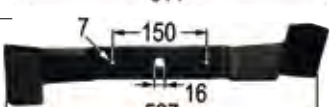

90367 Messer li. 33,90

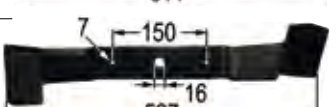

90368 Messer 68,80



90369 Messer 68,90

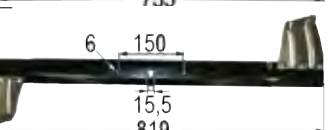

passend zu AMA

Nr. Bezeichnung €

RTA204056396 Messer re. 29,80

RTA204056397 Messer li. 29,80

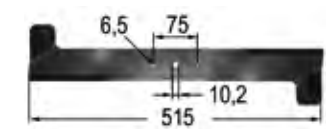

76235 Rasenmähermesser zu 73161/75560 18,00

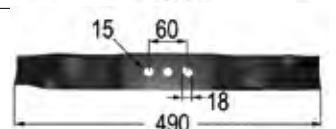

84935 Rasenmähermesser zu Rasenmäher 84865 23,00

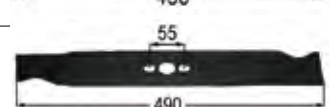

92706 Rasenmähermesser 29,00

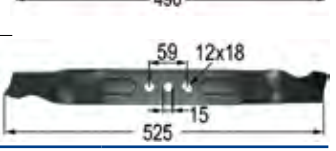

passend zu AS-Motor

Nr. Bezeichnung €

80080 Messer 27,90

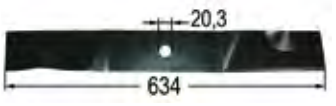

80081 Messer 24,90



passend zu AYP - HUSQVARNA - PARTNER - JONSERED - COMPANION - ROPER

Nr. Bezeichnung €

93393 Messerklingensatz 3,80

zu Husqvarna, Partner
 verwendbar anstelle von: 535138801,
 535138702, 535138701, 505127801

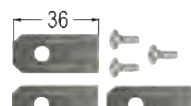

97988 Klingensatz 9 Stk 7,90

verwendbar anstelle von:
 9668095-01, 5776064-02,
 5776064-03, 577864602

passend zu Husqvarna & Gardena



61864 Messer 17,90

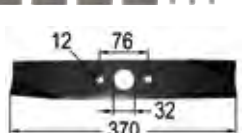

Rasenmäher Messer

passend zu AYP - HUSQVARNA - PARTNER - JONSERED - COMPANION - ROPER

Nr.	Bezeichnung	€	
61865	Messer	14,90	
61863	Messer	19,30	
61853	Messer	20,10	
61854	Messer	20,10	
08353	Messer	17,90	
17832	Messer	24,40	
60316	Messer	23,50	
60317	Messer	20,60	
08352	Messer	10,90	
08355	Messer	14,50	
17833	Messer	21,30	
92685	Messer verwendbar anstelle von: 121263X, 532121263	14,90	
61856	Messer	21,90	
60323	Messer	14,90	
61857	Messer	19,50	
08360	Messer	12,90	

Nr.	Bezeichnung	€	
08329	Messer	13,90	
61858	Messer	15,60	
60322	Messer	17,90	
80084	Messer	12,90	
61859	Messer	31,40	
61860	Messer	28,20	
61861	Messer	16,90	
98231	Klingensatz 9 Stk passend zu Belbotics 12370	15,00	
98232	Klingensatz 9 Stk verwendbar anstelle von: F016800321 passend zu Bosch	12,90	

passend zu CASTELGARDEN - CASTEL MAC - MAC GARDA

Nr.	Bezeichnung	€	
P10115	Messer	11,90	
08334	Messer	11,60	
17892	Messer	16,40	
P10132	Messer	13,20	
P10116	Messer	19,00	
P10133	Messer	15,90	

Rasenmäher Messer

passend zu CASTELGARDEN - CASTEL MAC - MAC GARDA

Nr.	Bezeichnung	€					
17886	Messer	16,50		P10128Messer	14,90		
17884	Messer	26,80		17897	Messer	18,90	
08342	Messer	12,90		61872	Messer	14,80	
P10127	Messer	13,90		60311	Messer	20,90	
P10118	Messer	15,90		17893	Messer	18,90	
61870	Messer	15,00		17894	Messer	18,90	
61871	Messer	15,00		60310	Messer	20,90	
61868	Messer	22,00		17895	Messer	21,00	
61869	Messer	22,00		17896	Messer	19,90	
31722	Messer	20,90		60312	Messer	25,00	
31723	Messer	18,00		60313	Messer	25,00	
17888	Messer	23,90		60315	Messer	24,00	
P10134	Messer	18,90		60314	Messer	29,00	
P10119	Messer	21,60					

Rasenmäher Messer

passend zu FLYMO

Nr.	Bezeichnung	€
90456	Messer	8,90
90458	Klinge	0,80
90457	Klinge	0,80

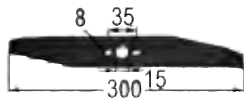

passend zu HARRY

Nr.	Bezeichnung	€
17815	Messer	29,90

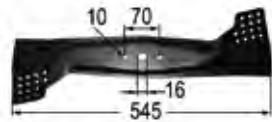

passend zu HONDA

Nr.	Bezeichnung	€
98233	Klingensatz 9 Sik verwendbar anstelle von: 06511VP7310 passend zu Honda	13,20

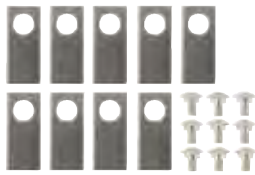

08334	Messer	11,60
-------	--------	-------



P10116	Messer	19,00
--------	--------	-------

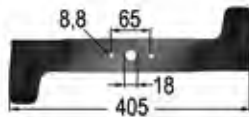

17820	Messer	11,20
-------	--------	-------

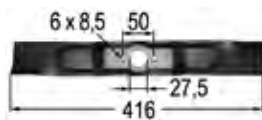

17819	Messer	20,90
-------	--------	-------

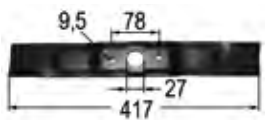

60319	Messer	22,90
-------	--------	-------

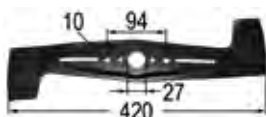

60320	Messer	20,90
-------	--------	-------



P10118	Messer	15,90
--------	--------	-------

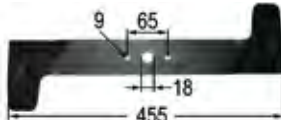

90459	Messer	12,30
-------	--------	-------



17817	Messer	20,30
-------	--------	-------

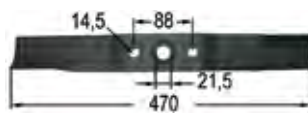

P10150	Messer	15,00
--------	--------	-------

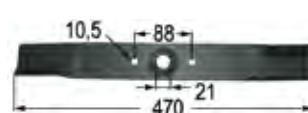

Nr.	Bezeichnung	€
08343	Messer	23,00

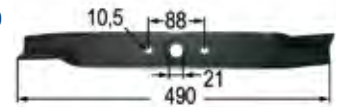

17827	Messer	20,70
-------	--------	-------

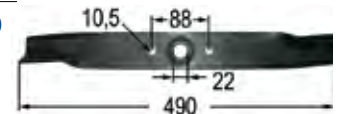

17893	Messer	18,90
-------	--------	-------

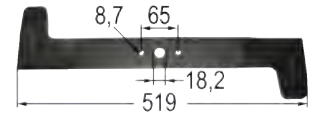

17822	Messer	32,60
-------	--------	-------

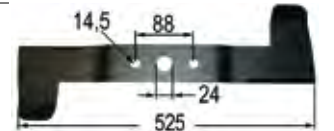

P10151	Messer	11,50
--------	--------	-------

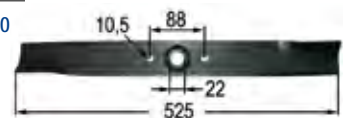

17825	Messer	16,10
-------	--------	-------



17816	Messer	28,30
-------	--------	-------

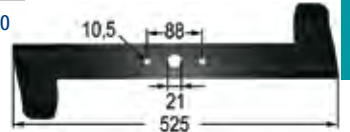

60766	Messer	19,50
-------	--------	-------

Neu!

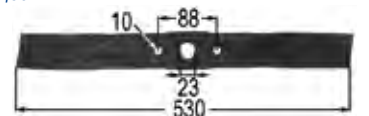

17823	Messer	31,20
-------	--------	-------



17830	Messer	25,90
-------	--------	-------

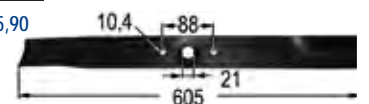

90460	Messer re.	20,90
-------	------------	-------

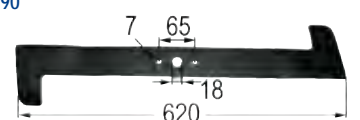

17896	Messer li.	20,90
-------	------------	-------

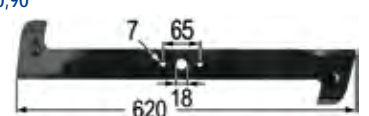

passend zu Kynast

Nr.	Bezeichnung	€
80085	Messer	18,00



Rasenmäher Messer

passend zu Kubota

Nr.	Bezeichnung	€	
90462	Messer	16,90	
90463	Messer	16,40	
90464	Messer	24,90	
90465	Messer	19,90	
90466	Messer	17,30	
90467	Messer	19,50	
90468	Messer	17,50	
90469	Messer	16,30	
90470	Messer	21,90	

passend zu MTD - COLUMBIA - WHITE - YARD MAN

Nr.	Bezeichnung	€	
08398	Messer	7,90	
08381	Messer	12,90	
17937	Messer	16,50	
17917	Messer	13,90	
08382	Messer	19,40	
08384	Messer	13,40	

Nr.	Bezeichnung	€	
08395	Messer	12,90	
17939	Messer	19,80	
17911	Messer	17,50	
17934	Messer	18,90	
17935	Messer	18,90	
92536	Messer verwendbar anstelle von: 7420616, 9420616, 7420616A, 7420647	11,00	
08396	Messer	15,50	
50680	Messer re.	32,90	
50681	Messer li.	32,90	
08391	Messer	31,90	
17941	Messer	21,90	
08392	Messer	24,70	
passend zu MURRAY			
Nr.	Bezeichnung	€	
17944	Messer	10,90	
90473	Messer	13,90	
17943	Messer	15,40	
90471	Messer	15,20	

Rasenmäher Messer

passend zu MURRAY

Nr. Bezeichnung €
90472 Messer 14,90

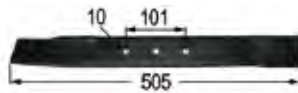

90475 Messer 15,90

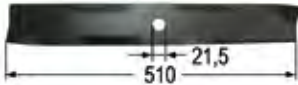

90474 Messer 16,50

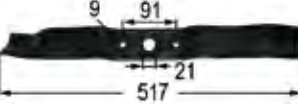

17953 Messer 13,90

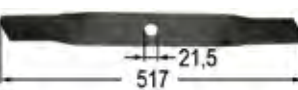

08403 Messer 10,50

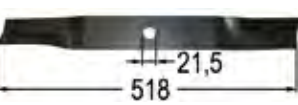

32484 Messer 35,90



32485 Messer 35,90



17961 Messer 20,20

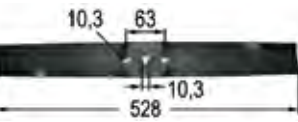

90476 Messer 25,90



90481 Messer 14,50

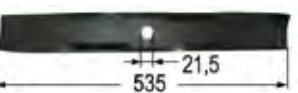

90479 Messer 11,90

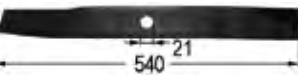

90478 Messer 14,90

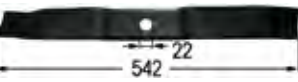

90482 Messer 15,60



90480 Messer 13,90



08401 Messer 19,90



Nr. Bezeichnung €
17946 Messer 24,30



08405 Messer 23,90

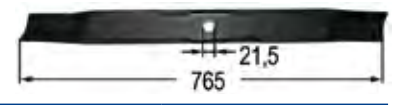

passend zu Sabo

Nr. Bezeichnung €
17976 Messer 23,90

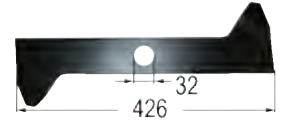

17986 Messer 15,30



17982 Messer 35,90



17981 Messer 15,00



passend zu Solo

Nr. Bezeichnung €
50682 Messer 23,70



passend zu Stiga

Nr. Bezeichnung €
98234 Messer 250 mm 34,00
verwendbar anstelle von:
075207800A
passend zu Stiga & Ambrogio



passend zu TORO

Nr. Bezeichnung €
08417 Messer 20,20

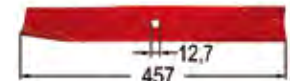

08410 Messer 21,80

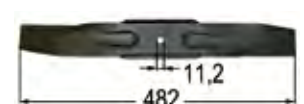

08412 Messer 19,70

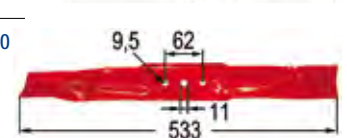

18040 Messer 16,90



Rasenmäher Messer

passend zu Viking

Nr.	Bezeichnung	€
98235	Messer zu Viking 198 mm verwendbar anstelle von: 63017020101	21,00

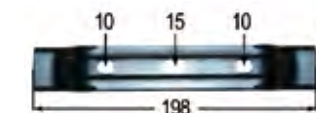

98236	Messer zu Viking 279 mm verwendbar anstelle von: 63097020101	24,00
-------	--	-------

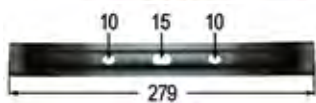

passend zu Worx

Nr.	Bezeichnung	€
98237	Klingensatz 9 Stk verwendbar anstelle von: WA0186 passend zu Worx	6,90

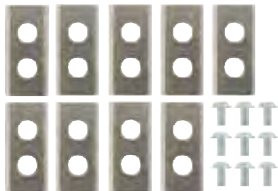

passend zu Wolf

Nr.	Bezeichnung	€
80087	Messer Satz 2 Stück	14,90



80088	Messer Satz 2 Stück	9,60
-------	------------------------	------



90485	Messer Länge = 76 mm Bohrung = 6,1 mm	3,00
-------	---	------



90486	Messer	3,90
-------	--------	------



90487	Messer	10,90
-------	--------	-------



90488	Messer	12,90
-------	--------	-------



90489	Messer	12,90
-------	--------	-------



90490	Messer	13,90
-------	--------	-------



Vertikutiermesser

passend zu AL-KO

Nr.	Bezeichnung	€
90493	Messer	2,20



90494	Messer	2,20
-------	--------	------

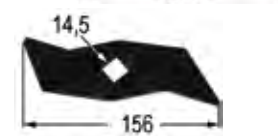

passend zu BRILL

Nr.	Bezeichnung	€
90495	Messer	2,20



passend zu ERING

Nr.	Bezeichnung	€
90496	Messer	2,20

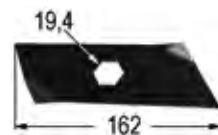

90497	Messer	2,20
-------	--------	------

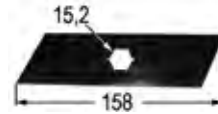

90498	Messer	3,20
-------	--------	------

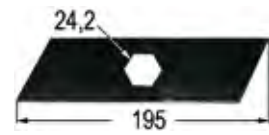

passend zu Gutbrod

Nr.	Bezeichnung	€
90499	Messer	1,80

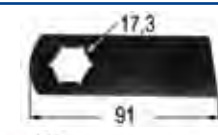

90500	Messer	1,80
-------	--------	------

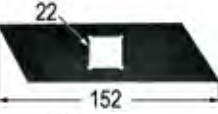

90501	Messer	2,80
-------	--------	------

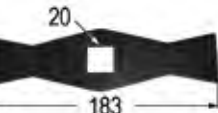

90502	Messer	2,80
-------	--------	------



passend zu ISEKI

Nr.	Bezeichnung	€
90503	Messer	2,30

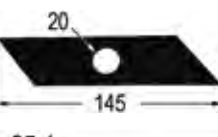

90504	Messer	2,80
-------	--------	------



passend zu TORO

Nr.	Bezeichnung	€
90505	Messer	3,10

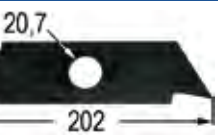

passend zu WOLF

Nr.	Bezeichnung	€
90506	Messer	2,30



90507	Feder	2,40
-------	-------	------



passend zu Stiga, Ambrogio, RX & Wolf

Nr.	Bezeichnung	€
60476	Messer 180 mm passend zu RX & Wolf	13,90

Neu!



60475	Messer L200 Ø = 290 mm passend zu Stiga & Ambrogio	35,00
-------	---	-------

Neu!

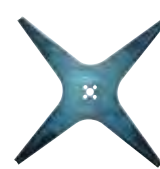

Rasenmäher Ersatzteile

Messerantrieb

passend zu AMA

Nr.	Bezeichnung	€
RMG270060300	Messerkupplung für AMA Rasenmäher	24,90
RTA202058022	Messerhalter für AMA Rasenmähertraktor	22,80
RMG0000008	Schraube für AMA Rasenmäher	1,92
RTA000233453	Messerschraube re.	2,90
RTA000245025	Messerschraube li. zu AMA Rasenmäher	2,90
RMG290009203	Dehnscheibe	2,40
RTA105700018	Tastrolle	17,80
RTA000281490	Zapfen für Messer	1,90
RTA000786445	Druckrolle für Spanner	16,90
RTA000785884	Riemenscheibe für Spanner	19,90
RTA505900052	Schalter für Mähwerk	51,90



Nr.	Bezeichnung	€
32535	Messerkupplung für Welle 29,5x23 mm	6,90



06468	Messerkupplung	22463186	3,90
-------	----------------	----------	------



18229	Lüfterrad AD = 175 mm, ID = 17/11 mm	22465602	5,90
-------	--------------------------------------	----------	------



32533	Messerkupplung Ø 11 mm, H = 88 mm	224656050	12,10
-------	-----------------------------------	-----------	-------



32545	Messerkupplung LA = 65, H = 68, Ø = 11 mm für Welle 29,5 x 25 mm	22465608	8,90
-------	--	----------	------



32585	Messerwelle L = 225 mm	2500208001	24,90
-------	------------------------	------------	-------



32586	Messerwelle L = 190 mm	250208010	22,90
-------	------------------------	-----------	-------



32576	Messerwelle L = 225 mm	822072000	55,90
-------	------------------------	-----------	-------



32584	Messerwelle L = 190 mm	822072012	54,90
-------	------------------------	-----------	-------



32587	Messerwelle L = 179 mm, E = 3 mm	822072020	49,00
-------	----------------------------------	-----------	-------



32588	Messerwelle L = 179 mm, E = 6 mm	822072030	50,90
-------	----------------------------------	-----------	-------



32589	Messerwelle L = 136 mm	842072500	80,00
-------	------------------------	-----------	-------



61910	Bügel	27787045	5,80
-------	-------	----------	------



38460	Schraube li. L = 38 mm 3/8"UNF	127356950	1,60
-------	--------------------------------	-----------	------



38461	Schraube re. L = 38 mm 3/8"UNF	127356940	1,60
-------	--------------------------------	-----------	------

38481	Riemenscheibe Ø 52 mm, Bohrung 15 mm	256015582	7,20
-------	--------------------------------------	-----------	------



passend zu AYP Husqvarna

Nr.	Bezeichnung	verwendbar anstelle von	€
32609	Messerwelle	137646	29,50
32610	Messerwelle	137553	19,20
61867	Scherbolzen	5354109-01	1,50



passend zu CASTELGARDEN

Nr.	Bezeichnung	Ø	H	ID	€
32530	Messerkupplung	20	36	18	4,50
06469	Messerkupplung	22,2	51	18	5,70
06470	Messerkupplung	25	51	18	6,00
32532	Messerkupplung	22,2	36	18	6,20

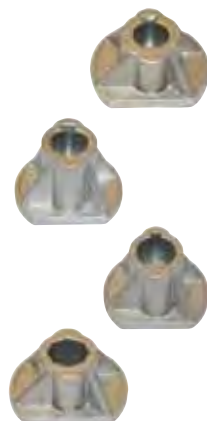

Rasenmäher Ersatzteile

passend zu MTD

Nr.	Bezeichnung	verwendbar anstelle von	€
06471	Messerkupplung Satz mit Schrauben LA = 64, H = 29, Ø 22,4 mm	10769	12,20
06473	Messerkupplung LA = 64, H = 22 Ø 24,5 mm verz.	7480300	8,90
32563	Messerspindel L = 127 mm	143651	29,90
32564	Messerspindel L = 180 mm	130794	35,90
32319	Messerspindel L = 136 mm	7170906	46,10
32571	Messerspindel L = 123 mm	7170912	39,00
32572	Messerspindel L = 138 mm	7170900	33,80
32573	Messerspindel L = 151 mm	9180142	49,00
32575	Messerspindel L = 155 mm	9180241	42,00
32600	Spindelwelle L = 101,6 mm	7110255	20,00
32615	Spindelwelle L = 131 mm		27,90
56720	Mutter	712-02318	2,20
11028	Wellenlagerung 6-kant Schlüsselweite 22 mm, Bohrung 16 mm		3,80
97123	Seilzug Mähwerk-Einschaltung passend zu Castel-Garden, Honda TC 102; Brill: diverse; Cooper: diverse;		13,90

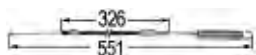

passend zu Stiga

Nr.	Bezeichnung	verwendbar anstelle von	€
32561	Messerträger LA = 54 mm, H = 60 mm, Ø 22 mm	111906701	15,90
32562	Messerträger LA = 54 mm, H = 60 mm, Ø 25 mm	111906701	17,00



Bremsscheiben

Nr.	Bezeichnung	AD - ID	€
11012	Bremsscheiben	AD = 57 ID = 9,5	1,30
11013	Bremsscheiben	AD = 57 ID = 14	1,30
11014	Befestigungsscheibe	AD = 38 ID = 9,5	1,30
11015	Befestigungsscheibe	AD = 57 ID = 9,5	1,50



Messerkupplungen

Nr.	Bezeichnung	€
94601	Mitnehmerscheibe verwendbar anstelle von: 52391210 passend zu Alko 955 ES; Ride On: 600, 620, 650, 700, 800, 850;	46,90
94600	Messerkupplung elektrisch Wellen-Ø = 25,4 mm, Höhe = 90 mm, Riemenscheiben-Ø = 134 mm verwendbar anstelle von: 521684, 61701602010 passend zu Alko T 18-102 HD	224,90
94596	Messerkupplung elektrisch Wellen-Ø = 25,4 mm, Höhe = 88 mm, Riemenscheiben-Ø = 135 mm verwendbar anstelle von: 514876 passend zu Alko T: 13, 15, 17, 1000	215,90
94599	Messerkupplung mechanisch Wellen-Ø = 22,2 mm Höhe = 70 mm verwendbar anstelle von: 518676 passend zu Alko, Wolf Ride On: '95, '97	231,60
94602	Messerkupplung elektrisch Wellen-Ø = 25,4 mm, Höhe = 76,2 mm, Riemenscheiben-Ø = 137 mm verwendbar anstelle von: 03643100, 892595 passend zu ARIENS 1440: RER, Sport Zoom, EZR: 1540, 1542, 1740, 1742, 1842, 2048, LT: 12 G, 14 G, Mini Zoom, Sierra: 1340, 1440, 1540, 1548, 1640, 1648, YT: 12 G, 13 G, 15 H, 16.5 H, 1542, 1742, 2048, Zoom: 1540, 1640, 1744, 1840, 1944, 2044, 2148, 2348, 2552; AXXOM diverse Typen;	176,80



Rasenmäher Ersatzteile

Nr. **Bezeichnung** **€**
94604 Messerkupplung elektrisch **179,50**
 Wellen-Ø = 25,4 mm, Höhe = 76,2 mm,
 Riemenscheiben-Ø = 137 mm
verwendbar anstelle von: 145028, 3601800,
 532145028, 1708536, 1686882, 5217-2, 5217-46
passend zu ARIENS EZR: 1440, 1540, 1640,
 1648, LT: 12 G, 14 G, Sierra: 1340, 1540, 1548,
 1640, 1648, YT: 12 G, 12 H, 13 G, 13 H,
 14 H, 15 G, 15 H, 16 H, 16,5 H;
AYP, ELECTROLUX, HUSQVARNA LTH: 130, 145,
 YTH: 145, 150, 160, 1542, 1746;
SNAPPER LT75;
ETESIA, SIMPLICITY diverse Typen;



94612 Messerkupplung elektrisch **265,90**
 Wellen-Ø = 25,4 mm, Höhe = 89 mm,
 Riemenscheiben-Ø = 136 mm
verwendbar anstelle von:
 3450500, 116277, 7-9197, 7-9446
passend zu ARIENS HT: 14hp, 16hp, 18hp;
SNAPPER ZTR-Serie;
TORO 612Z, 616Z, 620Z, Z 118 Z Master;



94613 Messerkupplung elektrisch **309,00**
 Wellen-Ø = 28,6 mm, Höhe = 82,5 mm,
 Riemenscheiben-Ø = 136 mm
verwendbar anstelle von:
 9225400, 61516, 94-6136
passend zu ARIENS, DIXON, TORO
 Z 222 Z Master



94621 Messerkupplung elektrisch **324,00**
 Wellen-Ø = 28,6 mm, Höhe = 95 mm,
 Riemenscheiben-Ø = 127 mm
verwendbar anstelle von:
 3090800, C38410, 93-3160
passend zu ARIENS Grand Sierra;
CUB CADET diverse Typen;
TORO 724-Z;



94602 Messerkupplung elektrisch **176,80**
 Wellen-Ø = 25,4, Höhe = 76,2,
 Riemenscheiben-Ø = 136 mm
verwendbar anstelle von: 03643100, 892595,
 160889, 167162, 532160889, 532167162, 9171459,
 7171459, 917145, AM119683, 947000532010,
 53740, 53739, 7053740, 885107, 1013334,
passend zu AYP, ELECTROLUX, HUSQVARNA
 CTH130, YTH180, YTH1342XPA, YTH1452XPA,
 YTH1542XP, YTH2046;
CUB CADET, HERKULES, JOHN DEERE:
 STX38, STX46;
KARSIT, LAWN BOSS, SNAPPER diverse Typen;
MTD: 145/102 H, 145/107, 155/102 H, B 145, B
 155, B 160, B/160, EH/150, EH 155, EH/155, EH
 160, EH/160, EH/165, EH/180, H 130, H 165, HG
 6140, HG 6160, HN 7155, HN 7160, HN 7180, HN
 7200, LH 145, LT 135, LT 145, LT 160, Sprint 900,
 Sprint 2002 H, Sprint 3000 H, Sprint SLX 102 RH,
 TF 6155, TG 6160;
TORO: 14-38 Z, 16-38 Z, 16-42 Z, DH 150, DH
 170, DH 190, DH 200, DH 210, DH 220, RTZ 480
 H, Z 420, Z 4200, ZD 420, ZD 420 T



94603 Messerkupplung mechanisch **269,90**
 Wellen-Ø = 25,4 mm, Höhe = 173 mm,
 Riemenscheiben-Ø = 90/100 mm
verwendbar anstelle von:
 180354, 532180354
passend zu AYP, HUSQVARNA CTH:
 151, 172, 191



Nr. **Bezeichnung** **€**
94605 Messerkupplung elektrisch **336,00**
verwendbar anstelle von: 142600,
 108218X, 137140 532142600, 717-0949,
 717-1434, 917-0949, 917-1434
passend zu AYP, ELECTROLUX, HUSQVARNA
 GT160, LT125, XC1122B, YT125, YT140, YT161,
 YTH142, YTH1120-14;
CUB CADET, FLYMO diverse Typen;
MTD G185, G200, GT180, HH8200,
 RMS18-117, TH8200, U845H;



94606 Messerkupplung elektrisch **283,00**
 Wellen-Ø = 28,3 mm, Höhe = 101,5 mm,
 Riemenscheiben-Ø = 136 mm
verwendbar anstelle von: 5321745-09,
 5321409-23, 5321700-56, 124648X,
 140923, 174509, 170056
passend zu AYP, ELECTROLUX,
HUSQVARNA
 GTH2250A



94607 Messerkupplung elektrisch **299,00**
 Wellen-Ø = 25,4 mm, Höhe = 106 mm,
 Riemenscheiben-Ø = 153 mm
verwendbar anstelle von: 174367,
 179334, 532174367, 532179334
passend zu AYP, ELECTROLUX,
HUSQVARNA YTH1848XP,
 YTH2048A, YTH2148, YTKH1848XPC



94608 Messerkupplung elektrisch **369,00**
 Wellen-Ø = 28,6 mm, Höhe = 82,5 mm,
 Riemenscheiben-Ø = 160 mm
verwendbar anstelle von: 106316X,
 109550X, 188019, 1521083,
 917063, 461074, 461397
passend zu AYP, BOBCAT, FERRIS,
HUSQVARNA, SCAG, SNAPPER



94609 Messerkupplung mechanisch **293,50**
 Wellen-Ø = 25,4 mm, Höhe = 175 mm,
 Riemenscheiben-Ø = 90/125 mm
verwendbar anstelle von:
 408579, 583309901, 532408579
passend zu AYP, HUSQVARNA
 CT131, CTH141;



94610 Messerkupplung mechanisch **299,00**
 Wellen-Ø = 25,4 mm, Höhe = 180 mm,
 Riemenscheiben-Ø = 90/110 mm
verwendbar anstelle von:
 198144, 532198144, 583243601
passend zu AYP, HUSQVARNA
 CTH 140 XP



94611 Messerkupplung mechanisch **288,90**
 Wellen-Ø = 25,4 mm, Höhe = 170 mm,
 Riemenscheiben-Ø = 90/134 mm
verwendbar anstelle von:
 170163, 179887, 532170163, 532179887
passend zu AYP, ELECTROLUX, HUSQVARNA



94607 Messerkupplung elektrisch **299,00**
 Wellen-Ø = 25,4 mm, Höhe = 106 mm,
 Riemenscheiben-Ø = 153 mm
verwendbar anstelle von:
 174367, 179334, 532174367, 532179334
passend zu AYP, ELECTROLUX,
HUSQVARNA YTH1848XP, YTH2048A,
 YTH2148, YTKH1848XPC



Rasenmäher Ersatzteile

Nr. **Bezeichnung** **€**
80056 Messerkupplung elektrisch **199,90**
 Wellen-Ø = 25,4 mm, Höhe = 90 mm,
 Riemenscheiben-Ø = 133 mm
verwendbar anstelle von:
 118399062/0, 18399060/0,
 80186VK1003, 1136004801,
 AM121972
passend zu CASTELGARDEN, TC 102, 122;
JOHN DEERE STX 38, 46;
HONDA, STIGA diverse Typen;



80055 Messerkupplung mechanisch **179,00**
 Wellen-Ø = 22,2 mm, Höhe = 70 mm,
 Riemenscheiben-Ø =
verwendbar anstelle von:
 18399065/1, 1136083701
passend zu CASTELGARDEN EL63



94616 Messerkupplung elektrisch **220,30**
 Wellen-Ø = 25,4 mm, Höhe = 97,4 mm,
 Riemenscheiben-Ø = 135 mm
verwendbar anstelle von:
 118399061/0, 118399063/0
passend zu CASTELGARDEN
 Twincut: 92, 102, NJ: 92,
 SD: 98, XD: 140



94617 Messerkupplung elektrisch **179,00**
 Wellen-Ø = 25,4 mm, Höhe = 89 mm,
 Riemenscheiben-Ø = mm
verwendbar anstelle von:
 717-3385A, 717-3385B,
 917-3385A, 917-3385B
passend zu Cub CADET, MTD
 Serie 2000, 2130, 2143, 2145,
 2150, 2155, 2165, GT 2542;



94618 Messerkupplung elektrisch **329,90**
 Wellen-Ø = 28,6 mm, Höhe = 76 mm,
 Riemenscheiben-Ø = 152 mm
verwendbar anstelle von:
 7173390, 7173403,
 9173390, 9173403
passend zu CUB CADET, MTD
 48 Z, Z 48, Z 54, ZTR Superior, Zero Turn



94620 Messerkupplung elektrisch **214,90**
 Wellen-Ø = 25,4 mm, Höhe = 92 mm,
 Riemenscheiben-Ø = 136 mm
verwendbar anstelle von:
 138412, AM100979, AM115090,
 AM118969, AM122969,
 AM16083, 326108
passend zu CUB CADET, JOHN DEERE
 108, 111, 112 L, 170, 175, G 15, GS: 25, 30,
 45, HD 45, LX: 172, 176, 186, STX: 30, 38;
MURRAY diverse Typen



94633 Messerkupplung elektrisch **319,00**
 Wellen-Ø = 25,4 mm, Höhe = 89 mm,
 Riemenscheiben-Ø = 152 mm
verwendbar anstelle von:
 7173446, 9173446
passend zu CUB CADET, MTD
 Z: 42, 48, 54,
 ZTR Superior



Nr. **Bezeichnung** **€**
94622 Messerkupplung elektrisch **288,90**
 Wellen-Ø = 25,4 mm, Höhe = 89 mm,
 Riemenscheiben-Ø = 136 mm
verwendbar anstelle von:
 7173497, 990947, 9173497, 9170983,
 1703816, 7053679, 7019982, 7016343,
 16343, 998012
passend zu CUB CADET, JACOBSEN,
SIMPLICITY diverse Typen;
MTD 13/102, 16/107, 102/13 RTH, 125/40,
 125/102, 160/102, 4600/102 H, GT 160 RD,
 K 765 N, RMH 13/102, Sprint 2000;
SNAPPER EGT 180H335K, GT: 180H334K,
 180H335K, 180H414K, 180H415K, 180H425K,
 180H485K, GYT: 12333, 16333, HT: 18330, 18480,
 LT: 12332, 12412, 12482, 12502, 16001, 16002,
 16332, YT: 12333, 12413, 12D334B, 12D414B,
 16333, 16413, 16D334, 16D414, 180H334K,
 180H484K;
TORO 22-13 KE01, 22-13 KE02, 22-17 KE01,
 22-17 KE02, E2-09 K401, E2-12 K501, R2-12
 B501, R2-12 BE01, S2-12 B50;



94624 Messerkupplung elektrisch **199,00**
 Wellen-Ø = 25,4 mm, Höhe = 102 mm,
 Riemenscheiben-Ø = 135 mm
verwendbar anstelle von:
 71704163A, 91704163A
passend zu CUB CADET, MTD
 CC: 1015, 1017, 1020, 1022, 106KHG,
 LTX: 1042, MF: 38-15SD, 42-20SD,
 TB: 4216, 4220, YM: 20/42;
WOLF Expert: 96.160H,
 107.180H, 107.200H;



94625 Messerkupplung elektrisch **319,00**
 Wellen-Ø = 25,4 mm, Höhe = 108 mm,
 Riemenscheiben-Ø = 150 mm
verwendbar anstelle von:
 71705001, 7171774, 9171774
passend zu CUB CADET, MTD RZT 54



94626 Messerkupplung elektrisch **263,40**
 Wellen-Ø = 25,4 mm, Höhe = 108 mm,
 Riemenscheiben-Ø = 152 mm
verwendbar anstelle von:
 71704174, 91704174, 1006060
passend zu CUB CADET, MTD
 AP 6200, AP 6220 K, AP 9220 K,
 CC 1225, DLX 127 SAL, ELX 127 SAL,
 GT 1223, GT 1224, GT 1225,
 LTX 1050, MF 50-25 SD
TORO 265-H, 266-H, 266-HE, 268-H,
 268-HE, 270-H, 270-HE



94627 Messerkupplung elektrisch **298,00**
 Wellen-Ø = 25,4 mm, Höhe = 101,6 mm
verwendbar anstelle von:
 71704552, 91704552A
passend zu CUB CADET, MTD



94628 Messerkupplung elektrisch **264,70**
 Wellen-Ø = 25,4 mm, Höhe = 102 mm,
 Riemenscheiben-Ø = 135 mm
verwendbar anstelle von:
 71704183, 91704183,
 71704622, 91704622
passend zu CUB CADET, MTD
 MF 50-22ZT,
 RZT: 17, 42, 50, Zero Turn



Rasenmäher Ersatzteile

Nr.	Bezeichnung	€				
94640	Messerkupplung elektrisch Wellen-Ø = 25,4 mm, Höhe = 89 mm, Riemenscheiben-Ø = 136 mm verwendbar anstelle von: 532145028, 145028, 03601800, 36018, 28135, 885107YP, 885107, 7053740, 53739, 53740 passend zu ARIENS EZR: 1440, 1540, 1640, 1648, LT: 12G, 14G, Sierra: 1340, 1540, 1548, 1640, 1648, YT: 12G, 12H, 13G, 13H, 15G, 14H, 15H, 16H, 16.5H; AYP, ELECTROLUX, ETESIA, EXMARK, FERRIS, SIMPLICITY diverse Typen; HUSQVARNA LTH: 130, 145, YTH: 145,150,160,1542,1746; SNAPPER LT75;	214,90		94637 Messerkupplung mechanisch Wellen-Ø = 25,4 mm, Höhe = 90 mm, Riemenscheiben-Ø = 170 mm verwendbar anstelle von: 7171787, 75306346 passend zu MTD 155/92, 175/92, AE: 5135, 5150, 5165, AG: 5135, 5150, 5165, 5170, AJ: 5190, 5200, AN: 5150, 5170, 5175, AMH: 1302, 1650, GLX: 92RA, 105RA, 107SA, 122RA, JE: 135A, 145A, JN: 135A, 135AT, 150A, 155A, 200AT, SE: 135A, 160AT, SG: 155A, SN: 135A, 150A, 170A, 180AT, 210A	261,90	
94631	Messerkupplung elektrisch Wellen-Ø = 25,4 mm, Höhe = 82 mm, Riemenscheiben-Ø = 162 mm verwendbar anstelle von: GY20878, GY20108, GY20652, GY21340 passend zu JOHN DEERE 145, 155C, 190C, D: 140, 150, 155, 160, 170, G 110, H 92, L: 120, 130, 2048, 2548, LA: 130, 140, 145, 150, 155, 165, 175, X: 135R, 140, 165	191,90		94638 Rutschkupplung Wellen-Ø = 22,2 mm, Höhe = 66 mm verwendbar anstelle von: 299830 passend zu SOLO, SANDRIGARDEN	214,90	
94632	Messerkupplung mechanisch Wellen-Ø = 25,4 mm, Höhe = 168 mm, Riemenscheiben-Ø = 90/170 mm verwendbar anstelle von: 7171788, 71704198, 75306347 passend zu MTD 16/92H, 25/105H, 175/105H, 180/92H, 180/105H, 200/105H, GL: 13.5-92H, 15.5-105H, 20-105H, GLX: 92RH, 92SHL, 105RH, 122RHL, HE: 5135, 5150, 5175, HG: 5175, 5180, HJ: 5220, HN: 5150, 5180, 5200, 5220K, HS: 5180, 5200, 5220K, JE: 125H, 135H, 150H, 180H, JN: 150H, 160H, 175H, 180H, SG: 175H, SLX: 107SH, SN: 155H, 170A, 180H, 200HT	278,90		94639 Messerkupplung elektrisch Wellen-Ø = 28,6 mm, Höhe = 70 mm, Riemenscheiben-Ø = 152 mm verwendbar anstelle von: 481530, 461395, 461716, 641299 passend zu SCAG, TORO	359,00	
94634	Messerkupplung elektrisch Wellen-Ø = 25,4 mm, Höhe = 102 mm, Riemenscheiben-Ø = 136 mm verwendbar anstelle von: 7171709, 9171709 passend zu MTD AH: 8200, 8220, XLX: 117SAL	281,90		94640 Messerkupplung elektrisch Wellen-Ø = 25,4 mm, Höhe = 89 mm, Riemenscheiben-Ø = 136 mm verwendbar anstelle von: 532145028, 145028, 03601800, 36018, 28135, 885107YP, 885107, 7053740, 53739, 53740 passend zu SIMPLICITY div. Typen; SNAPPER LT75	214,90	
94623	Messerkupplung elektrisch Wellen-Ø = 25,4 mm, Höhe = 89 mm, Riemenscheiben-Ø = 152 mm verwendbar anstelle von: 7173375, 9473375, 7173384, 7173389, 9173389 passend zu CUB CADET, MTD 48Z, AE4160, H145, HE4160, JE145, LRH: 145E, 160E, RMH: 16/92H, SLX: 92RH, Z: 48, 54, ZTR Superior	256,90		94641 Messerkupplung elektrisch Wellen-Ø = 25,4 mm, Höhe = 80 mm, Riemenscheiben-Ø = 152 mm verwendbar anstelle von: 1134752601, 1134363801 passend zu STIGA Park: 18HST, Diesel 4WD, Park Pro: 18, 20, Diesel	199,00	
94635	Messerkupplung elektrisch Wellen-Ø = 25,4 mm, Höhe = 113 mm, Riemenscheiben-Ø = 152 mm verwendbar anstelle von: 7173229, 71704000, 71704080, 91704080 passend zu MTD AH 8220, XLX 117SAL	264,90		94642 Messerkupplung elektrisch Wellen-Ø = 25,4 mm, Höhe = 80 mm, Riemenscheiben-Ø = 152 mm verwendbar anstelle von: 1134567401 passend zu STIGA	239,00	
94636	Messerkupplung elektrisch Wellen-Ø = 25,4 mm, Höhe = 89 mm, Riemenscheiben-Ø = 136 mm verwendbar anst. von: 7171708, 9171708, 7014022 passend zu MTD, 112/960N, AH: 6180, 6200, LT: 180, Novotrac: 110S, R: 10, Sprint SLX: 117S; SNAPPER diverse Typen	274,90		94643 Messerkupplung elektrisch Wellen-Ø = 25,4 mm, Höhe = 101 mm, Riemenscheiben-Ø = 152 mm verwendbar anstelle von: 1134567301, 1134743001 passend zu STIGA	204,90	
				94644 Messerkupplung elektrisch Wellen-Ø = 25,4 mm, Höhe = 70 mm verwendbar anstelle von: 1096050, 1096051 passend zu WOLF Scooter OHV 3	359,00	

Rasenmäher Ersatzteile

Tastrollen

Nr.	Bezeichnung	€
89280	Tastrolle AD = 79 mm ID = 12 mm Länge = 65 mm verwendbar anstelle von: 82700000/0 passend zu Castelgarden	3,40
89281	Tastrolle AD = 80 mm ID = 12,5 mm Länge = 65 mm verwendbar anstelle von: 8270002/2 passend zu Castelgarden	3,00
89282	Tastrolle AD = 127 mm ID = 12,7 mm Nabenhöhe = 63 mm asymmetrisch verwendbar anstelle von: AM84690, 34717, 734-03058B, 92265 passend zu JD, Ariens, MTD, Murray	12,60
89283	Tastrolle AD = 63,5 mm ID = 11,9 mm Nabenhöhe = 98,4 mm zentriert verwendbar anstelle von: 76505-46250 passend zu Kubota B1550,B1750,B2350	11,90
89284	Tastrolle AD = 127 mm ID = 15,87 mm Nabenhöhe = 63,5 mm asymmetrisch verwendbar anstelle von: 68-2730, 710138 passend zu Toro, Gilson	13,90
89285	Tastrolle AD = 101 mm ID = 12,7 mm Nabenhöhe = 38 mm asymmetrisch verwendbar anstelle von: M89339, 245946, 701756, 2302-126 passend zu JD, Gilson, Lawn Boy, Yazoo	5,60
89286	Tastrolle AD = 63,5 mm ID = 17,5 mm Nabenhöhe = 106 mm zentriert verwendbar anstelle von: 23203 passend zu Murray	11,00
89287	Tastrolle AD = 76,2 mm ID = 10,3 mm Nabenhöhe = 38 mm zentriert verwendbar anstelle von: 23257 passend zu Murray	6,90
89288	Tastrolle AD = 152 mm ID = 12,7 mm Nabenhöhe = 38 mm asymmetrisch verwendbar anstelle von: AM32639 passend zu JD	11,60
89278	Tastrolle AD = 152 mm ID = 12,7 mm Nabenhöhe = 35 mm asymmetrisch verwendbar anstelle von: 52584 passend zu AMF/Hako/Noma	7,90



Nr.	Bezeichnung	€
89279	Tastrolle AD = 68 - 63 mm ID = 16,2 mm Länge = 114,3 mm verwendbar anstelle von: 1134-0299-00 passend zu Stiga	6,90



Auspuff

Nr.	Bezeichnung	verwendbar anstelle von	€
00561	Auspuff Lochabstand 54 mm passend zu ACME Type AL215/290/230	5462.089	18,00
03398	Auspuff Lochabstand 62 mm passend zu ACME	270.5460.090	23,00
P10715	Auspuff passend zu Tecumseh 37-7HP, HH40-600,H40-60	32401	14,90
P10716	Auspuff passend zu Tecumseh H70,HS40, LAV,TVXL,4-7HP,TVS	32648 / 33697 / 35771	17,20



Luftfilter

passend zu AGRIA

Nr.	Bezeichnung	verwendbar anstelle von	€
94669	Luftfilter passend zu 3400, Robin EH 34, EH 25D	70791, 2463260107	11,90



passend zu ACME

Nr.	Bezeichnung	verwendbar anstelle von	€
32011	Luftfilter passend zu ACME A220,A220B,A180, zu Lombardini LGK 184,LGA 184	359121300	14,90
32012	Luftfilter passend zu 330U, ALN 215W,330WB, AT330,290W,330	359129300	6,90
32013	Luftfilter passend zu ADX600, 359,131,ADX300	359131300	12,90
94665	Luftfilter passend zu	359108	20,50
94666	Luftfilter passend zu ACT280, ACT340	AC359152, 359152	24,90

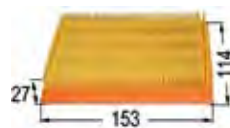
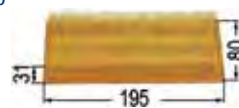

Rasenmäher Ersatzteile

passend zu ACME

Nr.	Bezeichnung	verwendbar anstelle von	€
94667	Luftfilter passend zu AL: 215, 290, 330, ALN: 215, 290, 330, BCS Serie	AC00387A1400	17,90
94668	Luftfilter passend zu ADN: 54, 60, ALN: 215, 290,330	AC59038, 59038, 9710084	6,90



passend zu BRIGGS & STRATTON

Nr.	Bezeichnung	verwendbar anstelle von	€
06205	Luftfilter passend zu 12-18HP vert.	394019	7,50
P10229	Luftfilter passend zu 4 HP vert., 110900, 111900	270848	3,20
06200	Luftfilter passend zu 7-16 HP horiz.	393957 / 390390	5,20
P10224	Luftfilter passend zu 3,5 - 4 HP Serie max.	399877	4,90
06206	Luftfilter passend zu 10-12 HP vert.	491519	7,00
P10225	Luftfilter passend zu 3 - 5 HP horiz., 3,5 - 5 HP Quantum	399959 / 491588	3,50
P10223	Luftfilter passend zu 2 - 5 HP horiz. u. vert.	396424	4,80
06214	Luftfilter passend zu 111200, 2 - 5 HP horiz., 130200, 60000,80000	027987	3,95
P10220	Luftfilter passend zu 92900, 82997,93500,92599, 82500,3,5 HP vert.	270579	2,30
06201	Luftfilter passend zu 7 - 8 HP horiz.	390492	4,90
06210	Luftfilter passend zu 12-15 HP vert.	496894	7,90

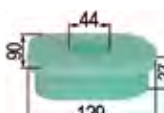
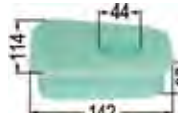
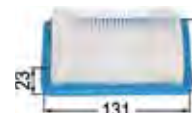
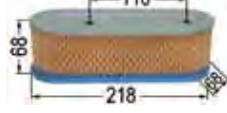
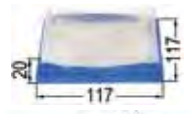
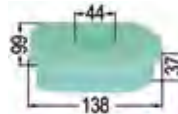

Nr.	Bezeichnung	verwendbar anstelle von	€
06222	Schaumstoffplatte passend zu P10225	271933	1,60
10747	Luftfilter passend zu 7-11 HP horiz.	399968	7,40
P10219	Luftfilter passend zu 3,5 - 4 HP Quantum	397795	4,60
06202	Luftfilter passend zu 16 HP horiz. u. vert.	392642 / 394018	6,90
P10221	Luftfilter passend zu 92900, 3 HP Starter autom., 92500,92000,82000	270251	3,90
P10218	Luftfilter passend zu 2 - 5 HP horiz. u. vert.	392308	5,90
10748	Luftfilter passend zu 12,5 - 14 HP vert. Vanguard	491021	7,90
06212	Luftfilter passend zu 9 HP OHV Vanguard	491384	7,90
06215	Luftfilter passend zu 100900, 4 HP vert.	270067	3,50
06216	Luftfilter passend zu 220700, 251700,10 - 11 HP vert. 252700	270843	4,90
10758	Luftfilter passend zu 8,5 - 11,5 HP vert.	493910	9,50
31700	Luftfilter passend zu 8 HP Ind. Plus	496077	5,90
32016	Luftfilter passend zu 10 - 12 HP vert.	392286	5,60
61059	Luftfilter	820263	20,50

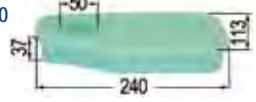
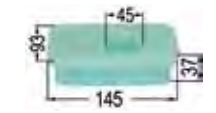
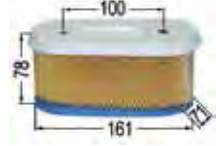
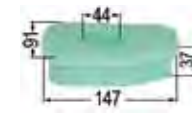
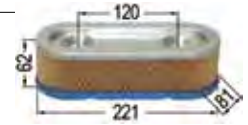

Rasenmäher Ersatzteile

passend zu BRIGGS & STRATTON

Nr.	Bezeichnung	verwendbar anstelle von	€
94670	Luftfilter passend zu 093J00, 09P602, 09P700, 09P702	798452, 593260	9,90
94671	Luftfilter passend zu 358700, 380400, 380700, 381400, 385400, 385700, 386400, 386700, 541400, 543400, 613400, 613700	692519, 806232, 652519	9,80
32014	Luftfilter passend zu Intek Toro	692446	7,20
31696	Luftfilter passend zu 12 - 24 HP Intek	499486	7,90
32018	Schaumstoffplatte passend zu 31696	273638	4,90
P10230	Luftfilter passend zu 170700, 190700, 7 - 8 HP vert. 191700	270528	3,90
P10222	Luftfilter passend zu 130900,5 HP vert.	270447	3,10
31695	Luftfilter passend zu 5 HP Quantum, Europa OHV vert.	497725	6,90
31694	Luftfilter passend zu Intek 5, 5 - 6,5 HP	697029 / 498586 498596 / 690610 / 690106	7,90
38203	Luftfilter passend zu 284 H07, 286HTT-0121, 31F777, 285H77, 31G777, 31H777, 31E707, 31E777, 284H77	698083 / 695547 697634 / 697014 / 697776	7,90
05142	Luftfilter passend zu 3 - 5 HP vert. Sprinter Classic, 3,5 - 3,75 HP vert. Classic, 3,5 - 3,75 HP Sprint, 93900, 95900, 92900, 95500	272235 / 272922	2,90
10693	Luftfilter passend zu 300400, 320400, 7 - 14 HP. (ältere Typen), 190400	270093	6,40

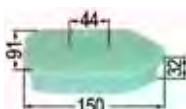
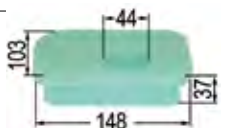
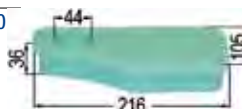
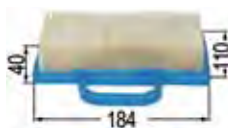

Nr.	Bezeichnung	verwendbar anstelle von	€
56647	Luftfilter passend zu 10 HP OHV, 21A900, 21B900	697775 / 698413 / 697152 / 613022	7,90



10708	Luftfilter passend zu 8 - 11 HP vert. 194700, 195700	272405	5,90
-------	--	--------	------



Vorfilter Schaumstoff

Nr.	Bezeichnung	verwendbar anstelle von	€
06219	Luftfilter passend zu 7A 16 HP horiz.	271141 / 271141 272490 / 271271	3,10



P10228	Luftfilter passend zu 2 - 5 HP horiz. u. vert.	271466 / 270979	1,90
--------	--	-----------------	------



06220	Luftfilter passend zu DA 7A 16 HP horiz.	270782 / 271794	2,30
-------	--	-----------------	------



06221	Luftfilter passend zu 10 - 12 HP vert. I/C, DA 10A 12 HP vert. I/C	271962	2,80
-------	---	--------	------



10203	Luftfilter passend zu 12 - 12,5 HP vert.	272403	2,60
-------	--	--------	------



10705	Luftfilter passend zu DA 7A 11 HP horiz., 5 HP vert.	272218	1,90
-------	--	--------	------



10752	Luftfilter passend zu 12,5 - 14 HP vert., f. Art. 10748	492947	3,10
-------	---	--------	------



passend zu Honda

Nr.	Bezeichnung	verwendbar anstelle von	€
10195	Luftfilter passend zu Honda	17210-ZE1-821	9,60



91884	Vorfilter zu 10195 passend zu Honda	17218-ZE1-821	1,90
-------	---	---------------	------



32020	Luftfilter	394018	8,90
-------	------------	--------	------



91883	Vorfilter passend zu Honda	17218-ZE2-821	1,90
-------	-------------------------------	---------------	------

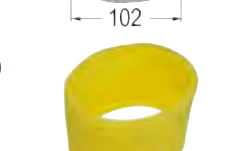

Rasenmäher Ersatzteile

passend zu Honda

Nr.	Bezeichnung	verwendbar anstelle von	€
10198	Luftfilter passend zu Honda	17211-890-023	11,76



32031	Luftfilter passend zu Honda		9,00
-------	--------------------------------	--	------



90208	Luftfilter passend zu Honda	17211ZG9M00	4,80
-------	--------------------------------	-------------	------



00992	Luftfiltereinsatz passend zu Lombardini		18,90
-------	--	--	-------



60685	Luftfilter verwendbar anstelle von: 196.2175.120 passend zu Lombardini		19,00
-------	---	--	-------

Neu!



53191	Luftfilter MAG		8,90
-------	-------------------	--	------

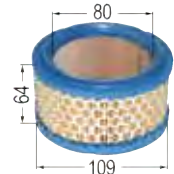

94552	Luftfilter passend zu John-Deere 170, 175, 180, 185, 240, 245, 260, 265, 285, 320, F: 510, 525, LX: 172, 173, 176, 178, 186, 188, Kawasaki FC: 400V, 420V	M97211, AM104560, M133610, 110132141, 110132110	9,80
-------	--	---	------



passend zu Tecumseh

92314	Luftfilter	36046, 36044	3,90
-------	------------	--------------	------

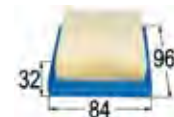

06370	Luftfilter	23410026	3,00
-------	------------	----------	------



Motorölfilter

10202	Motorölfilter Länge 88 mm, Ø 76 mm verwendbar anstelle von: 491056, 807894, C26191, 430-0407, 5000440, 52-050-02, NN10147 passend zu B&S, Case, Jacobsen, Kohler, Toro-Wheel Horse Magnum 14, 16, 18, 20 & 26 PK		4,90
-------	---	--	------



89428	Ölfilter Länge 75 mm, Ø 68 mm verwendbar anstelle von: 692513, 499532, 49065-20571-20621-20711-2078, 7-7355/7288, NN10684 passend zu B&S, Kawasaki, Snapper, Toro-Wheel Horse FC420V, FC540V, FD620, FC150V, FE290D, FE350D, 117, 118 Ground Master, Green Master 3, Turfpro Sand Pro		9,50
-------	--	--	------



89429	Ölfilter Länge 59 mm, Ø 51,6 mm verwendbar anstelle von: 795990 passend zu B&S 121Q72, 121S72, 121S75, 121S77, 120Q972, 12S972, 12S975		9,90
-------	--	--	------



10204	Motorölfilter Länge 57 mm, Ø 74 mm verwendbar anstelle von: 492932, 492932S, 696854, 492056, 842921 passend zu B&S Vanguard 14 & 18 PK, INTEK 15 zu 17 PK		4,90
-------	---	--	------



84599	Ölfilter Länge 68 mm, Ø 68 mm verwendbar anstelle von: 15410-MCJ-000, 15400-PFB-004 passend zu Honda GXY520-GXV530, Vtwin 16PK		10,90
-------	--	--	-------



89432	Ölfilter Länge 75 mm, Ø 80 mm verwendbar anstelle von: AM107423, AM101054, 49065-2062 passend zu JD, Kawasaki FB460		9,60
-------	---	--	------



89433	Ölfilter Länge 89 mm, Ø 76 mm verwendbar anstelle von: AM101207, E63-3750, 22-9740 passend zu JD, Toro-Wheel Horse STX30, 316, 318, 420		9,70
-------	--	--	------



89434	Ölfilter Länge 123 mm, Ø 76 mm verwendbar anstelle von: AM34770, AM39687, 277233 passend zu JD, Kohler K482, K532, K582, K662, KT17-19, MV18-20		13,90
-------	--	--	-------



89435	Ölfilter Länge 70 mm, Ø 76 mm verwendbar anstelle von: 12-050-01 passend zu Kohler CH18, CH20 PK		11,10
-------	--	--	-------



32137	Getriebe-Ölfilter Länge 89 mm, Ø 76 mm verwendbar anstelle von: AM35176, AM39653 passend zu JD		6,00
-------	---	--	------



89436	Getriebe-Ölfilter Länge 97 mm, Ø 93 mm verwendbar anstelle von: 3192800, 1726450, 1719859, 723-3014, 727-0162, 759-3605, 727-0162, 122-0185, 1650954, 1719859, 1726450, 171439 passend zu Ariens, Bolens, Cub Cadet, MTD, Onan, Simplicity JA, JB, JC, JF		11,90
-------	---	--	-------



37997	Motorölfilter verwendbar anstelle von: 21075104 passend zu Lombardini CHD1503, CHD2004, CHD2004/T, DVA1030, DVA1030/S, DVA1200		11,90
-------	--	--	-------



92623	Ölfilter W75/3 Länge 60 mm, Ø 79 mm, verwendbar anstelle von: 1072175107, 1072175117, 2175107, 2175117, 2175136 passend zu Lombardini FOCS Serie: LDW502, LDW602, LDW903; Agria 5900, 6900-1, 6900-2, 9300		13,70
-------	--	--	-------



89431	Ölfilter Länge 75 mm, Ø 83 mm verwendbar anstelle von: 15400-ZJ1-004 passend zu Honda GX610, GX670, GXV340, GXV610, GXV670		10,90
-------	--	--	-------



Rasenmäher Ersatzteile

Nr.	Bezeichnung	€
89430	Ölfilter Länge 79 mm, Ø 83 mm verwendbar anstelle von A820235,3974113B,430-0412,18-059,15400-679-023,15410-MJO-004,15410-MJO-405,AM1 01378,AM100750,M801002,M806418 ,M806419,70000-15241-1/-3243-1,15221-4308-0,15241-3209-0/-2243-0/-3243-0,15853-3243-0,16271-3209-0,124450-35100/-35110/-35110,129150-35150 passend zu Bobcat, Case, Hako, Honda, JD, Kubota, Yanmar 107,117,220,244, GX360K1, 3813,4514,Wassergekühlte Traktoren, F912,915, 925,934,935,300,400, T1600H,D600,D650,D750, D850,D950,L175,L185,L200,L210,L24FP,L245TP, L245DTP,L260,L225,L295,L305	12,90



Starterfedern

Nr.	Bezeichnung	verwendbar anstelle von	€
P10226	Starterfeder passend zu B&S 3-3, 5-4PS vertical (Top Starter)	390066	3,20
05153	Starterfeder passend zu B&S 3-3, 5-4-5-8PS (Motor Sprint 375)	294303	3,70
06357	Starterfeder passend zu B&S Quantum	491889	6,60
89258	Starterfeder passend zu B&S Motor 8 zu 18 pk Vanguard	492194	8,90
05150	Seilscheibe, Starterfeder passend zu B&S Quantum XM, XTE Vanguard OHV 5PS	493824	16,30
89259	Starterfeder passend zu Honda HR21PDAM, HR21SXAM, HR21SDA,HRA21SDA, HRA21SDAW,F500A1, F500A2,FR500,FR700, EM1600/3000,WA20,30, HS35,50,SDAM/AM	28442-883-000	11,90
89260	Starterfeder passend zu Honda HR17PDAM	28442-896-700	10,90
89261	Starterfeder passend zu Honda GX110,GX140,GX160 für 1995	28442-ZE1-003	13,90
89262	Starterfeder passend zu Honda GX240,GX340,GX390, GX270 nach 1995	28442-ZE2-W01	10,90



Nr.	Bezeichnung	verwendbar anstelle von	€
89263	Starterfeder passend zu Honda GX100QE	28442-ZE6-003	14,90



P10709	Starterfeder passend zu Tecumseh LAV35-50, V50-70,TVS,H35-70, 635,650	590414	6,40
--------	---	--------	------



P10710	Starterfeder passend zu Tecumseh LAV,ECH, TNT	590433	5,60
--------	---	--------	------



06358	Starterfeder passend zu Tecumseh V.VH, H40-60,HH40-160, HM70-80	28289	5,90
-------	---	-------	------



06359	Starterfeder passend zu Tecumseh HM70-80-100,V,VM,H	590487	10,90
-------	---	--------	-------



P10298	Startkupplung passend zu B&S für fast alle Handstartermodelle	399671 / 298310	13,90
--------	---	-----------------	-------



Gaszug

Nr.	Bezeichnung	€
E05009	Gashebel	5,60
10857	Gashebel Kunststoff	3,90
64269	Gaszug kpl. passend zu 64510	9,20
94672	Gaszug kpl. Länge 1400 mm verwendbar anstelle von: 071180MA, 71180, 71157 passend zu Murray	9,90
94673	Gaszug kpl. Länge 1300 mm verwendbar anstelle von: 042775MA, 42775, 22058, 52087 passend zu Murray	7,90
P10025	Gaszug kpl. Länge 1,2 m	4,90
P10027	Gaszug kpl. Länge 1,8 m	4,90
P10022	Gaszugdraht Ø 1,4 mm Länge 2,5 m	1,90
P10005	Befestigung M6	2,70
P10006	Befestigung M8	1,60



Rasenmäher Ersatzteile

Starter komplett

Nr.	Bezeichnung	€	
89238	Starter verwendbar anstelle von: 808152 passend zu B&S Vanguard	46,90	
38480	Starter verwendbar anstelle von: 497598 / 493295 passend zu B&S Europa, Quantum	48,50	
89237	Starter verwendbar anstelle von: 497680 passend zu B&S Quantum, Europa ab 2004	34,90	
60498	Starter verwendbar anstelle von: 494782, 494846, 495766, 496650, 497830 passend zu B&S 5 HP, Serie 13	32,90	
60499	Starter verwendbar anstelle von: 693900 passend zu B&S, 5 HP- 192400/196400/197400	41,60	
61626	Starter passend zu Honda G150	46,90	
56738	Starter verwendbar anstelle von: 28400ZE2W01ZA passend zu Honda, GX270, GX240	46,10	
56713	Starter verwendbar anstelle von: 28400-ZE3-W01ZA passend zu Honda, GX390, GX340	44,90	
P56712	Starter verwendbar anstelle von: 28400-ZH8-013ZA, 28400-ZH8-003ZA passend zu Honda GX120, GX160, GX200	34,90	
89240	Starter verwendbar anstelle von: 28400-ZE6-003ZA passend zu Honda GXV120, GXV140	48,90	
89241	Starter verwendbar anstelle von: 28400-ZE8-811ZA, 28400-ZEB-811H passend zu Honda GX340	89,50	

Nr.	Bezeichnung	€	
89242	Starter verwendbar anstelle von: 28400-883-040ZB passend zu Honda G150, G200	46,90	
60490	Starter passend zu Robin, EH17	29,00	
61677	Starter verwendbar anstelle von: 590686, 590737, 590621, 14220056, 14210090 passend zu Tecumseh Modelle AV520, ECV, TVS, H, HS, Synergy, OHV, OVRM105, LV, LEV100, LEV120, LEV105, LEV115, Serie 90-120, SCV100, VLV, TVXL840, Vantage, Geotex	32,90	
89254	Starter verwendbar anstelle von: 5900666A, 590673, 590688, 590732A, 590738 passend zu Tecumseh	43,80	
89255	Starter verwendbar anstelle von: 590749, 590789 passend zu Tecumseh HMSK80 - HMSK100	56,90	
89256	Starter verwendbar anstelle von: 14210033, 14210046 passend zu Tecumseh	65,90	
P10712	Starter verwendbar anstelle von: 14210047 / 590420A passend zu Tecumseh HS40, H25, Serie LAV, TVS	46,70	

Elektrostartmotor

Nr.	Bezeichnung	€	
31719	Starter verwendbar anstelle von: 497595 passend zu B&S 28A707, 254427, 28M707, 254422, 8 HP, 28B702, 28B707	69,90	
31720	Starter verwendbar anstelle von: 497596 passend zu B&S 422799, 14 - 18 HP, 422700	89,00	
89221	Starter verwendbar anstelle von: 498148 passend zu B&S 16 Zähne	89,00	
89222	Starter verwendbar anstelle von: 497401 passend zu B&S 16 Zähne	92,90	

Rasenmäher Ersatzteile

Nr.	Bezeichnung	€		Nr.	Bezeichnung	€	
89223	Starter verwendbar anstelle von: 396306 passend zu B&S 326437, 243437, 243436	89,00		90449	Starter 9 Zähne verwendbar anstelle von: 5209810, 5209806, 5209813S passend zu Kohler M18, M20, MV20, KT19, KT21	158,90	
89224	Starter verwendbar anstelle von: 691564, 808106 passend zu B&S 350000, 380000	99,50		90450	Starter 13 Zähne LA = 68 mm verwendbar anstelle von: 5209819, 1209809 passend zu Kohler CH11, 12,5, 13, 14, 15, CV15	142,90	
89225	Starter verwendbar anstelle von: 694504 passend zu B&S Intek 5-7 cv	99,00		90451	Starter 13 Zähne LA = 68 mm verwendbar anstelle von: 2509806-S, 1209808, 1209810, 1209820, 1209822 passend zu Kohler CH14, CV11, 12,5, 13, 14, 15, 16	134,90	
89226	Starter verwendbar anstelle von: 693552 passend zu B&S 14 Zähne	99,00		89231	Starter 16 Zähne LA = 57 mm verwendbar anstelle von: 5209807, 5209802, 4109808 passend zu Kohler K161, K181	149,00	
89227	Starter verwendbar anstelle von: 693551 passend zu B&S 16 - 19 PS, 14 Zähne	79,00		89229	Starter 9 Zähne LA = 68 mm verwendbar anstelle von: 21163-7002, 21163-7014, 21163-7026 passend zu Kawasaki FH500V, FHS41V, FGH580V, FH601V, FH641V, FH680V, FH721V u. Kubota T1770FH Motor 17 pk GH500V, T1870FH Motor 18 pk GH531V	169,90	
89228	Starter verwendbar anstelle von: 31210-ZE3-013 passend zu Honda GX340, GX390	129,00		95488	Getriebestarter 12 V 9 Zähne, LA = 109, 1,4 KW, Winkel R45° verwendbar anstelle von: 1G06963010, 6798031151 passend zu Kubota AM: 3300 F: 2560, 2880, 3060, 3560, 3680 G: 18, 21, 2160, GR: 2100 GZD: 15, 21, TG: 1860, ZD: 21	246,00	
90445	Starter 10 Zähne verwendbar anstelle von: 31200-ZJ1-005 passend zu Honda GX610, GXV610, GX620, GXV620	144,90		95554	Starter 9 Zähne LA = 110 mm 1,4 KW verwendbar anstelle von: 16235-63010, 77700-02602 passend zu Kubota	246,00	
89229	Starter verwendbar anstelle von: AM127877, AM133636, MIA11408 passend zu JD	169,90		95555	Starter 11 Zähne LA = 105 mm 1,4 KW verwendbar anstelle von: 17381-63012, 70000-65440 passend zu Kubota L: 3350DT, 3750, 3750DT, 4150, 4150DT, 4150DTN, 4350DT, 4850DT, 5450DT, M: 5640SU, 5640SUD, Generator: SQ1140, SQ1200, SQ3170, SQ3250SW	208,00	
89230	Starter verwendbar anstelle von: 21163-2101 passend zu Kawasaki FD501, FD611, FD620D	159,00		95556	Starter 9 Zähne LA = 100 0,8 KW verwendbar anstelle von: 21163-2138, 21163-2073, 1249863010 passend zu Kawasaki FB 460V, FC: 400V, 420V; Kubota T: 1460, 1560	139,00	
90446	Starter 10 Zähne verwendbar anstelle von: 21163-7010, 7001 passend zu Kawasaki FH451V, FH721V, FH500V, FH531V, FH580V, FH601D, FH601V, FH641D, FH641V, FH680D, FH721D	184,90		95557	Starter 9 Zähne LA = 105 1,2 KW verwendbar anstelle von: 34070-16800, 34070-16803 passend zu Kubota	208,00	
90447	Starter 10 Zähne verwendbar anstelle von: 4109806, 4109804 passend zu Kohler M10, M14, M16	119,90					
90448	Starter 10 Zähne verwendbar anstelle von: 4509809, A-237534 passend zu Kohler K321, K341	149,00					

Rasenmäher Ersatzteile

Nr.	Bezeichnung	€		Nr.	Bezeichnung	€	
95558	Starter 9 Zähne LA = 110 1,4 KW verwendbar anstelle von: 15504-63010, 15504-63011 passend zu Kubota	246,00		95567	Starter 8 Zähne LA = 105 1,4 KW verwendbar anstelle von: 6C14059210, 6C14059211, 6C14059212, 6C14059214, passend zu Kubota B: 1700, 1710, 1830, 2100, 2110, 2230, 2400, 2410, 2420, 2530	205,00	
95559	Starter 9 Zähne LA = 110 0,8 KW verwendbar anstelle von: 19837-63010 passend zu Kubota	191,00		95568	Starter 8 Zähne LA = 105 1,4 KW verwendbar anstelle von: T1150-16800 passend zu Kubota	257,00	
95560	Starter 8 Zähne LA = 105 1,0 KW verwendbar anstelle von: 6C140-59210, 6C140-59211, 6C140-59212, 6C140-59214 passend zu Kubota B: 1700, 1710, 1830, 2100, 2110, 2230, 2400, 2410, 2420, 2530	185,00		95569	Starter 10 Zähne LA = 68 0,7 KW verwendbar anstelle von: E7194-63010, E7194-63012 passend zu Kubota	165,00	
95561	Starter 9 Zähne LA = 110 0,8 KW verwendbar anstelle von: 1G023-63010, 1G023-63011, K351181410 passend zu Kubota AM: 3300, F: 2560, 2880, 3060, 3560, 3680, G: 18, 21, 2160, GR: 2100, GZD: 15, 21, TG: 1860, ZD: 21	198,00		95570	Starter 9 Zähne LA = 110 0,8 KW verwendbar anstelle von: E7199-63010 passend zu Kubota	149,00	
95562	Starter 9 Zähne LA = 100 0,8 KW verwendbar anstelle von: 12499-63010 passend zu Kawasaki FB: 460V, FC: 400V, 420V; Kubota T: 1460, 1560;	145,00		95571	Starter 9 Zähne LA = 76 verwendbar anstelle von: E7195-63010 passend zu Kubota	198,00	
95563	Starter 12V, 9 Zähne LA = 105 2,0 KW verwendbar anstelle von: 17123-63016 passend zu Kubota EXCAVATOR KX: 121, 1213, 1213S, 1213ST, 161, 1613, 1613S, 1613ST, EXCAVATOR U: 45S, 45ST, L: 3430, 4330DT, 4740, 4740GST3, 4740GST, 4740HST, 4740HST3, 48, 5030, 5030GST, 5030HST, 5040, 5040GST, 5040GST3, 5240, 5240HST, 6240HST3, 5740, 5740HST, 5740HST3, M: 59, MX: 4700DT, 4700F, 4700H, 5000, 5000DT, 5000F, 5000SU, 5100DT, 5100F, 5100H;	251,00		95572	Starter 9 Zähne LA = 105 0,8 KW verwendbar anstelle von: 6A100-31150 passend zu Kubota	208,00	
95564	Starter 12V, 9 Zähne LA = 146 2,5 KW verwendbar anstelle von: 15451-63014 passend zu Kubota M: 5500, 55DT, 5950S, 5950DT, 5950DTS, 5950, 6030, 6030T, 6030DT, 6030DTN, 6030DTNB, 7030, 7030N, 7030DT, 7030DTNB, 7030SU, 7030SUDT, 7500, 8030, 8030DT;	297,00		95573	Starter 8 Zähne LA = 105 1,4 KW verwendbar anstelle von: T1060-16800, T1060-16804 passend zu Kubota	251,00	
95565	Starter 9 Zähne LA = 105 2,0 KW verwendbar anstelle von: 1546163010, 1734163010, 1552163010, 1551163010, 1540163010 passend zu Kubota L: 2550, 2850, 3200, 3250, 3600, 3710, 4200, 4310	241,00		95574	Starter 9 Zähne LA = 105 1,4 KW verwendbar anstelle von: 15501-63010, 15501-63011 passend zu Kubota	251,00	
95566	Starter 9 Zähne LA = 110 1,2 KW verwendbar anstelle von: 16285-63010, 16611-63010 passend zu Kubota	201,00		95575	Starter 9 Zähne LA = 110 1,6 KW verwendbar anstelle von: 16617-63011, 19883-63011 passend zu Kubota	198,00	
				95576	Starter 9 Zähne LA = 105 2,0 KW verwendbar anstelle von: 15833-63010, 15833-63011 passend zu Kubota	231,00	
				95577	Starter 9 Zähne LA = 110 0,8 KW verwendbar anstelle von: 19460-63011, 19460-63012 passend zu Kubota	251,00	

Rasenmäher Ersatzteile

Nr. Bezeichnung €
 89233 Starter 114,90
 verwendbar anstelle von: 36680
 passend zu Tecumseh OHV13 SPEC. 203208A,
 203209A, OVXL120 SPEC. 202725B, OVXL125 SPEC.
 203006C, 203032C, 203034C, 203036B, 203040B,
 203039B, 203040C, 203042B, 203043B, 203046C



89234 Starter 149,90
 verwendbar anstelle von: 33835, 32510, 32817
 passend zu Tecumseh OH120, OH140, OH160,
 OH180



89235 Starter 141,90
 verwendbar anstelle von: 36795
 passend zu Tecumseh OHV135



89236 Starter 116,90
 verwendbar anstelle von: 36914, 37425
 passend zu Tecumseh OH50, OHH50, OH110



Startergriffe

Nr. Bezeichnung €
 P10240 Startergriff 2,20
 verwendbar anstelle von: 066728 / 490652
 passend zu B&S, 5 - 8 - 11 HP



P10242 Startergriff 2,40
 verwendbar anstelle von: 393152
 passend zu B&S, 3 - 4 HP Quantum



89239 Startergriff 3,90
 verwendbar anstelle von: 28461-ZG0-004
 passend zu Honda G100



P10704 Startergriff 2,40
 verwendbar anstelle von: 590387 / 24230009
 passend zu Tecumseh, versch. Modelle



Starterscheiben

Nr. Bezeichnung €
 38470 Klinke 1,90
 verwendbar anstelle von: 281505S
 passend zu B&S



90440 Reparatursatz 35,70
 verwendbar anstelle von: 491836
 passend zu B&S 260777,
 261772, 261776, 261777



38459 Ritzelkit 15,30
 verwendbar anstelle von: 497606 / 497696
 passend zu B&S 28D707, 28N777, 28M076,
 196427, 28P77, 196436, 28N707, 28D702, 28B705,
 28C707, 28B707, 28B702, 28M707, 28Q777, 40A777,
 197417, 176432, 28A707, 196437, 176437, 196457,
 197402, 197415, 196452, 196417, 196422, 197412,
 176452, 196402, 196432, 196412



P10246 Starterscheibe 3,40
 verwendbar anstelle von: 280439 / 280117
 passend zu B&S, 2 - 4 HP



Nr. Bezeichnung €
 P10247 Starterscheibe 12,40
 verwendbar anstelle von: 495737 / 295871
 passend zu B&S 5 HP, 11 HP, 15 HP superior,
 7 HP, 8 HP



P10245 Starterscheibe 9,90
 verwendbar anstelle von: 299948
 passend zu B&S, 3 - 4 HP vert.



P05150 Starterscheibe 7,00
 verwendbar anstelle von: 493824
 passend zu B&S 5 HP vert. OHV Vanguard,
 Quantum XM E XTE



92317 Starter Rep.-satz 11,90
 verwendbar anstelle von: 590420, 14210047
 passend zu Tecumseh

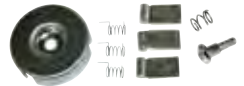

Starterteile

Nr. Bezeichnung €
 P10244 Ritzel 2,90
 verwendbar anstelle von: 28104
 passend zu B&S elektr.



61027 Kohlebürsten 13,90
 verwendbar anstelle von: 497608
 passend zu B&S
 176437, 176432, 176452



90443 Bürstensatz 19,50
 verwendbar anstelle von: 490311
 passend zu B&S



90444 Bürstensatz 17,90
 verwendbar anstelle von: 395538
 passend zu B&S
 176432, 176437, 176452



61054 Ritzelkit 8,90
 verwendbar anstelle von: 495877
 passend zu B&S



32312 Ritzelkit 17,10
 verwendbar anstelle von: 495878
 passend zu B&S



90437 Reparatursatz 43,90
 verwendbar anstelle von: 496881
 passend zu B&S



90441 Reparatursatz 23,90
 verwendbar anstelle von: 391461, 696535
 passend zu B&S 146701, 146702, 147401,
 147402, 147431, 147432, 147451, 2443431



Rasenmäher Ersatzteile

Nr.	Bezeichnung	€	
90442	Reparaturatz verwendbar anstelle von: 497606, 696541 passend zu B&S 176400, 196400, 197400, 28A, B, C, D, M, N, P, Q, 40A777	20,90	
90452	Reparaturatz 10 Zähne verwendbar anstelle von: 4575515 passend zu Kohler K241 - K341	74,90	
90453	Anlasserritzel 16 Zähne verwendbar anstelle von: 33432 passend zu Tecumseh H50, H60, HH40, HH60, V70	19,90	
90454	Anlasserritzel 11 Zähne verwendbar anstelle von: 33844 passend zu Tecumseh HH100, HH120, HH80, OH140, OH160	21,50	

Zündspulen

Nr.	Bezeichnung	€	
P10210	Zündspule verwendbar anstelle von: 298502 passend zu B&S, 82900, 111000, 82500, 2-4 HP, 80200, 81000, 2-5 HP, 92500, 60000, 92900, 61000, horiz. u. vert.	20,00	
06406	Zündspule verwendbar anstelle von: 298316 passend zu B&S, 5 HP	25,90	
10736	Zündspule verwendbar anstelle von: 394891 passend zu B&S, DA 400400 A 422700, 6 - 16 HP Bicilindr., horiz. u. vert.	44,90	
10739	Zündspule verwendbar anstelle von: 397358 passend zu B&S, 5 HP horiz. u. vert. elektr.	35,00	
10743	Zündspule verwendbar anstelle von: 398811 passend zu B&S, 7 - 16 HP horiz. u. vert. (mono)	34,90	
31627	Zündspule verwendbar anstelle von: 802574 passend zu B&S, 96700, 129800, 12W800, 12A800, 12W800, 96900, Quantum Europa, 99700, Europa 96700, 96900, 99700, Quantum, 12A800, 121600	34,90	
94657	Zündspule verwendbar anstelle von: 298968, 299366 passend zu B&S 144000, 145000, 146000, 147000, 170400, 170700, 190400, 190700, 191700, 193400, 195400, 200400, 220700, 221400, 233400, 243400, 251400, 251700, 252400, 253400, 300400, 301400, 302400, 325400, 326400	24,90	

Nr.	Bezeichnung	€	
94659	Zündspule verwendbar anstelle von: 1034308, 2007010, 2003051, 298502, 395489, 395488, 397316, 398593, 496914, 591420, 697036, 793352, 792594, 793281, 792395, passend zu B&S 060000, 080000, 090100, 090000, 091000, 092000, 093000, 094000, 095000, 096000, 097000, 098900, 09A400, 09B900, 09C900, 09D900, 09E900, 09J900, 09L000, 09S000, 09T000, 10A900, 10C900, 10D900, 10G900, 10H900, 10J900, 10L000, 10M900, 10N900, 10T000, 110000, 111000, 112000, 113000, 114000; Wolf Classic: 35, Quattro: 40, Sprint: 375, 40, Sprint XP: 40;	30,90	
99566	Zündspule verwendbar anstelle von: 796964, 695711, 590455 passend zu B&S 110400, 111400, 120200, 120400, 121000, 121200, 121300, 121400, 122000, 122200, 122300, 122400, 123300, 124300, 126300, 126400, 127300, 127400, 128400, 12A100, 12A300, 12C400, 12D100, 12D300, 12D400, 12H200, 12H300, 12S100, 12S400, 12T100, 12T400, 150100, 150200, 15A100, 15C100, 15D100, 15T200	36,90	
94660	Zündspule verwendbar anstelle von: 1001029, 490586, 491312, 492341, 495859, 591459, 690248, 715231, 795315 passend zu B&S 111900, 161400, 19A400, 19H000, 19L000, 200000, 20A000, 20B400, 20C400, 20E000, 20G000, 20H000, 20M000, 20P000, 20S000, 20T000, 210000, 21A000, 21C000, 21M000, 21S000, 21T000, 235000, 245000, 246000, 255700, 260700, 261700, 280700, 280H00, 280J00, 281700, 282700, 282H00, 283700, 283H00, 284700, 284H00, 285700, 285H00, 286700, 286H00, 287700, 288700, 289700, 28A700, 28B700, 28D700, 28M700, 28N700, 28P700, 28Q700, 290400, 290700, 294400, 294700, 303000, 304400, 310700, 311700, 312700, 313700, 31F700, 31M700, 350400, 305700, 351400, 351700, 354400, 356700, 380700, 381700, 385700, 386700, 389400; Wolf Diamond I/C OHV	43,00	
60509	Zündspule verwendbar anstelle von: 691060 passend zu B&S 40, 44, 54	39,90	
94656	Zündspule rechts verwendbar anstelle von: 30500-ZJ1-841, 30500-ZJ1-843, 30500-ZJ1-844, 30500-ZJ1-445, 30500-ZJ1-846 passend zu Honda GX: 610, 620, 670	68,90	
94653	Zündspule verwendbar anstelle von: 30500-ZE6-W01, 30500-ZF6-W02, 30500-ZF6-W03, 30500-ZE2-023 passend zu Honda GX: 240, 270, 340, 390;	32,90	
94654	Zündspule verwendbar anstelle von: 30500-ZL8-004, 30500-ZL8-014 passend zu Honda FF: 500, FG: 315K1, 315K2, 400, 500, GC: 135, 135E, 160, 160A, 160E, 160LA, 160LE, 190A, 190LA, GCV: 135, 135A, 135E, 135LE, 140A, 160, 160A, 160A0, 160E, 160LA, 160LA0, 160LE, 190A, 190LA, GSV: 160A, 190A, 190LA, HRB: 425C, 425C1, 475C, 476C, 476C1, 536C, 536C1, 536C2, HRD: 536C, 536C2, 536C3, 536CK1, HRG: 415C1, 415C2, 415C3, 465C1, 465C2, 465C3, 536C, 536C1, 536C2, 536C3, 536C4, 536C5, 536C6, HRM: 536C, 536C1, HRR: 216, 216K1, 216K6, 216K7, 216K8, HRS: 216, 216K1, 216K2, 216K3, 216K4, 536C, 536C1, 536C2, 536C3, HRT: 216, 216K1, HRX: 426C, 476C, 476C1, 537C2, 537C4, HRZ: 536C, 536C1, 536C2, HS: 520, 550, WN: 20, 30	46,90	

Rasenmäher Ersatzteile

Nr. **Bezeichnung** **€**
94655 Zündspule links **68,90**
 verwendbar anstelle von:
 30550-ZJ1-841, 30550-ZJ1-842,
 30550-ZJ1-843, 30550-ZJ1-845
 passend zu Honda GX: 610, 620, 670



38478 Zündspule **43,40**
 verwendbar anstelle von:
 30500ZE1033
 passend zu Honda GX140, GX160,
 GX200, GX110, GX120



P10700 Zündspule **22,90**
 verwendbar anstelle von: 14160020
 / 16330001 / 30560A
 passend zu Tecumseh, LAV,
 BVS, 2 E 4 Temp., BVL, BV
 41600009, 16330001, 14160020,
 610768, 30560A, 30546



94650 Zündspule **42,90**
 verwendbar anstelle von: 34443, 34443A-D,
 14160010, 14160013, 14160023, 14160027,
 14160032, 14160034, 14160041, 14160070,
 14160072, 14160075, 14160090, 2030055,
 2030063, 2032039, 2032130, 2035052,
 2085060, 2085074
 passend zu Tecumseh AH 600, H: 30, 35, 40,
 HSK: 70, 600, 850, HSSK: 50, LEV: 100, 115,
 TVS: 90, TVXL: 840:
 Wolf Centura: 40S, 50DX, Prisma: 37, 156,
 Synergy: 38ES, Vantage: 35:



94651 Zündspule **50,90**
 verwendbar anstelle von:
 35135B, 35135A, 35135
 passend zu Tecumseh
 HM: 70, 80, 90, 100,
 HMSK: 80, 90, 100, 105,
 HMXL: 70, LH: 318, 358,
 TVM: 170, 195, 220,
 TVXL: 195



94652 Zündspule zu Tecumseh **66,90**
 verwendbar anstelle von:
 36344A, 37137
 passend zu Tecumseh
 OHV: 15, 16, 18, 110, 120, 125,
 130, 135, 140, 155, 160,
 165, 170, 175, 180,
 OV: 358EA, 490EA



83526 Zündung **46,80**
 passend zu
 Kohler/ Tecumseh/ Gravely/
 John Deere
 K161,181,241,301,341



87355 Zündmodul 2 polig **14,90**
 Zündmodul passend für fast alle Motoren
 mit Unterbrecherkontaktzündung, für
 Motoren mit einem Magnet auf dem
 Schwungrad.



Universal Kondensator



Nr.	Bezeichnung	Ø mm	L mm	G	€
90416	Kondensator 6uF	30	102	M8	7,90
90417	Kondensator 8uF	30	102	M8	8,90
90418	Kondensator 10uF	35	102	M8	9,90
90419	Kondensator 12uF	35	102	M8	10,90
90420	Kondensator 16uF	40	103	M8	11,90
90421	Kondensator 18uF	40	70	M8	7,90
90422	Kondensator 20uF	45	103	M8	12,90
90423	Kondensator 25uF	40	92	M8	8,90
90424	Kondensator 30uF	40	92	M8	10,60
90425	Kondensator 40uF	45	92	M8	11,90
90426	Kondensator 60uF	50	117	M8	24,90

Universal Kondensator mit Anschlusskabel



Nr.	Bezeichnung	Ø mm	L mm	G	€
90427	Kondensator 12uF	35	100	M8	20,90
90428	Kondensator 16uF	40	98	M8	21,90
90429	Kondensator 20uF	35	117	M8	25,90
90430	Kondensator 25uF	40	118	M8	33,90
90431	Kondensator 30uF	45	123	M8	34,90
90432	Kondensator 35uF	45	165	M8	37,90
90433	Kondensator 40uF	45	165	M8	38,90
90434	Kondensator 50uF	50	150	M8	41,90
90435	Kondensator 60uF	50	165	M12	48,90

Kondensator

Nr. **Bezeichnung** **€**
89383 Kondensator zum Löten **9,60**
 Ø = 18 mm
 passend zu Dolmar CX,CT115
 Husqvarna A65,A77,180S
 Stihl 040,041,050,051



89384 Kondensator zum Schrauben **5,90**
 Ø = 18 mm
 passend zu Dolmar CA,CC,117,118,119,122,144,152
 Husqvarna 65,L65,L77,163,163S,180S



89385 Kondensator zum Löten **9,90**
 Ø = 18 mm
 passend zu Hirth 56, 57J2, 57Z1, 57, 60, 80(12V),
 85E5/E6, 84M3S



06547 Kondensator **3,90**
 verwendbar anstelle von:
 16340002 / 30548B / 16340001
 passend zu Tecumseh HM 70-100 TNT,
 TVS638,TVS670, H, HH40-70,
 TVS650,V,TVS520,HS638,
 LAV,VM,VH,TVS600



90436 Entstörungskondensator **2,30**
 0,047 uF



06355 Spannungsregler **89,00**
 verwendbar anstelle von: 295924, 32089
 passend zu B&S, Tecumseh, Deko, Jacobsen



Rasenmäher Ersatzteile

Nr.	Bezeichnung	€
94664	Spannungsregler 12 V / 10 A (-) verwendbar anstelle von: 234279, 390240, 4140308-S, 610749 passend zu B&S 325400; Kohler K: 181, 301, 321; Tecumseh H: 50, 70, HH: 70, 80, 100, 120, 150, HM: 80, OH: 140, 160, V: 50, 60, 70, VH: 70, 80, 100, VM: 80, 100;	64,90



94658	Zündmodul verwendbar anstelle von: 394970, 395025 passend zu B&S 060100, 062000, 080200, 080300, 080400, 081200, 081300, 081400, 082200, 092500, 092900, 093500, 094900, 110900, 112200, 113900, 114900, 130200, 130900, 131200, 131400, 131900, 132900, 170400, 170700, 190400, 190700, 192700, 193700, 195400, 220700, 221400, 233400, 243400, 252400, 253400, 253700, 326400, 400700, 401700, 402400, 402700, 404700, 421700, 422400, 422700	14,90
-------	---	-------



90371	Diode verwendbar anstelle von: 393814 passend zu B&S 6 - 20	7,90
-------	---	------



90372	Diode verwendbar anstelle von: 691955, 392606 passend zu B&S	27,50
-------	--	-------



90373	Spannungsregler verwendbar anstelle von: 691188, 491546, 794360 passend zu B&S 256400, 28B700, 28M700, 351400, 351700, 42A700	34,90
-------	---	-------



90374	Spannungsregler verwendbar anstelle von: 393374, 394890, 691185 passend zu B&S 192400, 196400, 226400, 28M700, 280700, 351700	38,90
-------	---	-------



90375	Spannungsregler verwendbar anstelle von: 493219 passend zu B&S	37,90
-------	---	-------



Unterbrecher

Nr.	Bezeichnung	€
P10287	Unterbrecher verwendbar anstelle von: 294628 passend zu B&S 2 - 8 HP horiz. u. vert.	6,90



06540	Unterbrecher verwendbar anstelle von: 29667 passend zu B&S N,W,U,5,1,6R,6S,6F,6	4,90
-------	---	------



Relais

Nr.	Bezeichnung	€
06486	Relais 3 Kontakte, 12 V passend zu Ariens 03057700; AYP 110832X; MTD 725-0771, 725-1426, 725-0530, 925-1426, 925-0771, 925-1426A; Murray 424285, 924285, 21261, 24285; Noma 52323, 53716, 424285; Snapper 1-8817, 7075671, 75671; Toro 111674; Troy Bilt 1751569, 945, 1426A;	13,90



06485	Relais 4 Kontakte, 12 V passend zu Ariens 03551000; AYP 10946, 146154; Husqvarna 532 109081, 532 109946, 532 146154; JD GY 00185, AM 130365, AM 132990, AM 133094; Lawn Boy 740207; Simplicity 170051, 1685290, 1700751, 1686981, 686982; Snapper 1-8604, 7075622, 75622; Toro 47-1910, 110116, 1101162, 110167, 7400207; Troy Bilt 1752137, 1753539, 1752137P	13,90
-------	--	-------



90377	Universal Magnetschalter 3-Anschlüsse, 12V	18,60
-------	---	-------



90378	Universal Magnetschalter 4-Anschlüsse, 12V	14,90
-------	---	-------



Kerzenverbindung

Nr.	Bezeichnung	€
P10288	Kerzenverbindung verwendbar anstelle von: 066538 / 221798 passend zu B&S, Tecumseh für Ø 7 mm	1,90



89391	Zündkerzenstecker 21 mm passend zu Universal Zündkabel 7 mm	9,90
-------	---	------



61646	Kerzenverbindung verwendbar anstelle von: 30600ZE1013 / 30700ZE1000 passend zu Honda GX340, GX390, GX270, GX240, GX140, GX120, GX160, GX110	4,20
-------	--	------



89386	Zündkerzenstecker verwendbar anstelle von: LB01EHF passend zu NGK	3,90
-------	--	------



89387	Zündkerzenstecker Ø = 14 mm verwendbar anstelle von: LB05F passend zu NGK	5,20
-------	--	------



89388	Zündkerzenstecker verwendbar anstelle von: VD05FMH passend zu NGK	11,90
-------	--	-------



89389	Zündkerzenstecker verwendbar anstelle von: XD01F passend zu NGK	6,90
-------	--	------



89390	Zündkerzenstecker Ø = 14 mm verwendbar anstelle von: LB05EH passend zu NGK	5,00
-------	---	------



Rasenmäher Ersatzteile

Zündschlösser

Nr. **Bezeichnung** **€**

90379 **Zündschloss universal** **8,60**
 2-Anschlüsse
 Einbauöffnung 15,9 mm
passend für fast alle E-Start-Rasenmäher



90380 **Zündschloss** **16,90**
 6-Anschlüsse, 3 Positionen
 Einbauöffnung 15,9 mm
verwendbar anstelle von: 102972X, 158913, 145499, 692318, 490066, 493625, 5321787-44, 5321589-13, 5321029-72, 5321403-99
passend zu AYP, B&S, Cooper, Electolux, Husqvarna, Jonsered, Partner Rally - diverse Typen



90381 **Zündschloss** **16,90**
 7-Anschlüsse, 4 Positionen
verwendbar anstelle von: 163968, 175442, 175566, 5321755-66, 5321639-68, GY20074, 5321755-66, 5321639-68, 725-1741, 94762MA, 94762, 094762, 5321755-66, 5321639-68
passend zu AYP, Husqvarna, John Deere, Jonsered, MTD, Murray, Partner, Rally - diverse Typen



90382 **Zündschlüssel zu u 90381** **3,20**



90383 **Zündschloss** **14,80**
 5-Anschlüsse, 3 Positionen
verwendbar anstelle von: 118450065/1, 18450065/1, 1136-0056-01, 5321787-44, 5321454-99, 5321630-88, 5321449-21, 5321589-13, 5321449-41
passend zu Castel Garden, Jonsered, Partner, Rally - diverse Typen, Husqvarna LTH-Serie



90384 **Zündschloss** **15,90**
 5-Anschlüsse, 3 Positionen
verwendbar anstelle von: 144921, 163088, 178744, 5321787-44, 5321630-88, 5321449-21, 327355MA, 327355
passend zu AYP, Husqvarna, Jonsered, Murray, Partner, Rally - diverse Typen



06483 **Zündschloss** **10,90**
 5 Anschlüsse
 B, M, S, L, G
passend für alle gängigen Rasenmähertraktore



06484 **Zündschloss** **10,50**
 5 Anschlüsse
 A, R, B, S, I



Schalter

Nr. **Bezeichnung** **€**

90385 **Schalter** **25,70**
 5-Anschlüsse, 2-Positionen
verwendbar anstelle von: AM118802, AM119139, AM131966, K1211-62230, 725-1716, 725-3233, 725-1752, 93-9998, 92-6787, 92-6788, 95-4108, 95-7489
passend zu John Deere, Kubota, MTD, Toro - div. Typen



90386 **Schalter** **25,90**
 8-Anschlüsse, 2-Positionen
verwendbar anstelle von: 169417, 174651, 140404, 159959, 154963, 1985032, 481687, 171348, 1714772, 1716332, 2-5658
passend zu AYP, Bobcat, SCAG, Simplicity, Snapper - diverse Typen



Nr. **Bezeichnung** **€**

90388 **Sicherheitsschalter** **19,80**
 2-Anschlüsse
 14,3 mm (Schließer)
verwendbar anstelle von: 29131, 020916, 1-6155, 7016155, 9400-0105-01
passend zu Ariens EZR1540, EZR1740, EZR1742, EZR1842, EZR2048, GT10-GT18, VT1138, YT832, YT1138, Y1238;
 Gravely, Snapper, Stiga - diverse Typen



90389 **Sicherheitsschalter** **35,90**
 2-Anschlüsse
 14,1 mm (Schließer)
verwendbar anstelle von: 119410604/0, 19410604/0, 19410610/0, 1136-1116-01
passend zu Castel Garden TC 102, TC 122



90390 **Sicherheitsschalter** **6,50**
 2-Anschlüsse (Schließer)
verwendbar anstelle von: 27541, 27514100, 160784, 725-3167, 925-3167, AM103119, 1122-62282, 024273, 57211, 1-5707, 7015707, 82-2190
passend zu Ariens 927037, 927043, 927045, 924056, 927061, 927063, 927065, 927301, 927308, 927310; AYP PP20H46A, PP24H50A; **John Deere** 240, 245, 260, 285, 320, STX30, STX38, 510, F525; **MTD** 927037, 927043, 927045, 924056, 927061, 927063, 927065, 927301, 927308, 927310;
 Cub Cadet, Kubota, Murray, Snapper und Toro - diverse Typen



90391 **Sicherheitsschalter** **7,80**
 2-Anschlüsse (Öffner)
verwendbar anstelle von: 30957, 109869X, 38383, AM108483, 2-7225, 7027225
passend zu Ariens
 931038-000101, 31303-000101;
 AYP, Bobcat, John Deere, Snapper - diverse Typen



90392 **Sicherheitsschalter** **7,80**
 2-Anschlüsse (Schließer)
verwendbar anstelle von: 36571, 38382, PL4518, AM104884, 2561-62251, 24273, 481637
passend zu Ariens EZR 1440,1540,1640,1648,1742;
 Bobcat, Bunton, John Deere, Kubota, Murray, Scag - diverse Typen



90393 **Sicherheitsschalter** **9,30**
 4-Anschlüsse (Schließer, Öffner)
verwendbar anstelle von: 29131, 109553X, 091299MA, 91299, 108208, AM128925, 725-3169A, 925-3169, 1717050, 1-7590, 2-3355, 7023355, 112-045
passend zu Ariens 934026-1848H, 934027-2248H;
 AYP, Bobcat, John Deere, MTD, Murray, Simplicity, Snapper, Toro - diverse Typen



90394 **Sicherheitsschalter** **6,50**
 2-Anschlüsse (Öffner)
verwendbar anstelle von: 121305X, AM104403, 725-3166, 925-3166, 094159MA, 94159, 48717, 481638, 740275
passend zu AYP, John Deere, MTD, Murray, Scag, Toro - diverse Teile











90395 **Sicherheitsschalter** **10,80**
 4-Anschlüsse (Schließer-Öffner)
verwendbar anstelle von: 153664, 176138, 725-3164A, 925-3164A, 2-2886, 7022886
passend zu AYP, Cub Cadet, MTD, Snapper - diverse Typen



90396 **Grasfangkorbschalter** **9,90**
 Wechsler auf/zu
verwendbar anstelle von:
 119410613/0, 19410606/1, 1136-0073-01
passend zu Castelgarden - diverse Typen



Rasenmäher Ersatzteile

Nr.	Bezeichnung	€		Nr.	Bezeichnung	€	
90397	Sicherheitsschalter für Sitz und Heckauswurf 3 Anschlüsse verwendbar anstelle von: 119410603/1, 19410603/1, 19410602/1, 1136-0071-01 passend zu Castelgarden TC102, TC122	13,50		90408	Stoppsschalter verwendbar anstelle von: 5030897-02, 5037179-01, 5015266-06 passend zu Husqvarna 36, 41, 50, 51, 55, 61, 136, 141, 242, 246, 254, 266, 268, 272, 281, 288 340, 345, 394, 395	4,90	
90398	Grasfangkorbschalter auf/zu 3-Anschlüsse verwendbar anstelle von: 119410605/1, 19410605/1, 1136-0072-01 passend zu Castelgarden F72, TC92	29,50		09224	Motorstop Hebel	20,90	
90399	Getriebe-Leerlaufschalter 3-Anschlüsse verwendbar anstelle von: 119410609/0, 19410609/1, 1136-0076-01, 80207-VK1-003 passend zu Castelgarden, Honda - diverse Typen	35,90		90409	Schalter on/off 5-Anschlüsse, 2-Positionen verwendbar anstelle von: 36024, 128009, 045848, AM39489, 1675800, 1-9545, 92-6328, 37-2610 passend zu Ariens, Bobcat, Gravely, John Deere, Snapper, Toro - diverse Typen	9,90	
90400	Sitzschalter Schließer verwendbar anstelle von: 119410607/0, 19410607/0, 1136-0074-01 passend zu Castelgarden TC92/F72, J92, JP92	39,00		90410	Sicherheitsschalter 4-Anschlüsse, 12 V Schließer, Öffner verwendbar anstelle von: 725-1657A, 925-1657A passend zu MTD	7,20	
90401	Schalter verwendbar anstelle von: 118450067/0, 18450067/0, 1136-0057-01 passend zu Castelgarden diverse Typen, EL 63	21,90		90411	Relais 12 V - 20 A 5-Anschlüsse verwendbar anstelle von: 725-1648, 925-1648 passend zu MTD	14,90	
90402	Stoppsschalter 4, 5.5 und 9 PS Vanguard 5 PS Industrial Plus verwendbar anstelle von: 495098S passend zu B&S	17,50		90412	Stoppsschalter 1-Anschluss, on/off verwendbar anstelle von: 11214300200, 11104300202 passend zu Stihl 08S, 024, 026, 032, 036, 038, 041, 064, 066, FS410, MS260, MS360, MS361, MS660, TS08, TS350	4,90	
38454	Schalter passend zu Honda	3,60		90413	Stoppsschalter Universal on/off Kippschalter mit zwei 15 cm langen Kabeln	13,10	
90403	Stoppsschalter 2-Anschlüsse verwendbar anstelle von: 36100-ZE1-015 passend zu Honda GX35, GX100, GX120, GX160, GX200, GX240, GX340, GX390	5,90		90414	Sicherheitsschalter 2-Anschlüsse Öffner verwendbar anstelle von: 725-02658, 925-0268 passend zu MTD	7,90	
90404	Stoppsschalter 1-Anschluss verwendbar anstelle von: 15520-ZE1-003 passend zu Honda GX110, GX140, GX160	20,00		90415	Sicherheitsschalter 2-Anschlüsse Schließer verwendbar anstelle von: 725-0269, 925-0269 passend zu MTD	7,90	
90405	Stoppsschalter 2-Anschlüsse verwendbar anstelle von: 15520-ZE3-003 passend zu Honda GX240	23,70		90407	Stoppsschalter verwendbar anstelle von: 503098301, 503718201 passend zu Husqvarna 39R, 61, 136, 141, 240R, 254, 257, 262, 268, 272, 281, 288, 362, 365, 371, 372, 394, 2065, 2165, 225H60, 225H75	4,90	
90406	Stoppsschalter 3-Anschlüsse verwendbar anstelle von: 15520-ZE2-003 passend zu Honda GX240	18,90		<h3>Schalter</h3>			
				Nr.	Bezeichnung	€	
				P10008	Schalter 4,5 A für Elektromäher	16,90	

Rasenmäher Ersatzteile

Benzinhähne

Nr.	Bezeichnung	€
99530	Kraftstoffhahn M16 x 1 L verwendbar anstelle von: 1252-266-42-4 passend zu Agria 26642	26,90
99531	Kraftstoffhahn M10 x 1,0 verwendbar anstelle von: 011043 passend zu Bernard	4,90
99532	Kraftstoffhahn 1/8" verwendbar anstelle von: 492030 passend zu B&S	11,90
99536	Kraftstoffhahn M14 x 1,5 verwendbar anstelle von: 00075800 passend zu Gutbrod	29,90
99537	Kraftstoffhahn M16 x 1,0 L verwendbar anstelle von: 90003229 passend zu Hako 1908	40,00
99538	Kraftstoffhahn M14 x 1,5 passend zu Holder	29,30
89393	Benzinhahn 90° 6 mm 1/8" Kunststoff	5,90
89394	Benzinhahn verwendbar anstelle von: 16950-ZG9-M02 passend zu Honda GCV135-GCV160	5,90
99539	Kraftstoffhahn M12 x 1,0 verwendbar anstelle von: 10221319010 passend zu JLO	34,50
99540	Kraftstoffhahn verwendbar anstelle von: 491162001 passend zu Kawasaki	9,80
89395	Benzinhahn M10 x 1,0 passend zu MAG	26,90
99549	Kraftstoffhahn M10 x 1,0 verwendbar anstelle von: 0642004200 passend zu Robin	15,90
99550	Kraftstoffhahn M12 x 1,0 verwendbar anstelle von: 0642006400 passend zu Robin	15,90



Nr.	Bezeichnung	€
99551	Kraftstoffhahn M14 x 1,5 verwendbar anstelle von: SA13007 passend zu JD, Sabo	26,90
99552	Kraftstoffhahn M14 x 1,5 verwendbar anstelle von: 2672001401 passend zu Sachs SB: 126, 126 A, 126 B, 151, 151 A, 151 B, 151 C, 152	26,90
89396	Benzinhahn 1/8" 6 mm verwendbar anstelle von: 677052, 23330005, 29683, 307-71 passend zu Lawn Boy, Tecnamotor, Tecumseh, Toro	6,90
89397	Benzinhahn 1/8" 6 mm passend zu Tecumseh	6,90
99554	Kraftstoffhahn-Stahl 6,35 mm	13,90
P10737	Benzinhahn M10x1 6 mm	4,80
06422	Benzinhahn 6 mm Kunststoff	3,90



Dieselfilter

Nr.	Bezeichnung	€
60815	Dieselfilter verwendbar anstelle von: 3730096, BF7849 passend zu Lomardini & Kohler	9,00

Neut



Benzinfilter

Nr.	Bezeichnung	€
89426	Universal Benzinfilter 75 Micron 45 x 33 x 6,35 mm	2,40
89427	Universal Benzinfilter 150 Micron 45 x 32 mm	2,40
89425	Universal Benzinfilter 75 Micron 30 x 6,35 mm	6,50
89424	Universal Benzinfilter 90 Micron 90°, 6,35 mm	8,90
99543	Kraftstofffilter verwendbar anstelle von: 16955ZE1000, 16955ZE1010 passend zu Honda	4,60
99544	Kraftstofffilter verwendbar anstelle von: 17672880000 passend zu Honda	8,90



Rasenmäher Ersatzteile

Nr.	Bezeichnung	€
99986	Kraftstoffpumpe verwendbar anstelle von: 491922, 692313, 16700ZT3013, 16700ZL8013, M138498, M145667, 49040 passend zu B&S 28B700, 28M700, 28N700, 28P700, 28Q700, 351400, 215700, 215800, 21A900, 21B900, 243400, 31A600, 31G700, 31H700; Honda: EM 10000, ET 12000 FG: 400 K1, 500 GC: 135, 135 E, 160, 160 E GCV: 520, 520 R, 520 U, 530, 530 R, 530 U GX: 100, 100 U, 100 RT, 100 T, 610 K1, 610 R1, 610 U1, 620 K1, 620 R1, 620 U1, 670, 670 R, 670 U GXH: 50, 50 RT, 50 T, 50 U GXV: 390 RT1, 520, 520 U, 530, 530 R, 530 U, 610 K1, 610 R1, 610 U1, 620 R1, 620 U1, 670 R, 670 U HF: 2315, 2315 K1, 2315 K2, 2415, 2417, 2417 K1, 2417 K2, 2417 K3, 2315 K3, 2417 K4, 2620, 2620 K1 WN: 20, 30; Kawasaki: FD 731 V FH: 381 V, 430 V, 451 V, 500 V, 531 V, 541 V, 580 V, 601 V, 641 V, 680 V, 721 D, 721 V, 770 D FX: 751 V, 801 V, 850 V; Kohler: CH: 13, 18, 20, 22, 23, 25, 620, 640, 641, 670, 680, 730, 730, 740, 750, 1000 CV: 17, 18, 20, 22, 23, 25, 620, 624, 640, 670, 675, 680, 682, 730, 732, 740, 742, 750, 752, 940, 980 SV: 470, 471, 480, 530, 540, 541, 590, 600, 610, 620, 710, 715, 720, 725, 730, 735, 740, 810, 820, 830, 840	28,90



Nr.	Bezeichnung	€
99546	Kraftstofftank verwendbar anstelle von: 17510ZE1030Z1, 17510ZE1020ZA passend zu Honda GX: 140, 160, 200	35,90
99547	Kraftstofftank verwendbar anstelle von: 17510ZE2801ZC, 17510ZE2010ZA passend zu Honda GX: 240, 270	58,90
99548	Kraftstofftank verwendbar anstelle von: 17510ZE3010ZA passend zu Honda	89,00
99553	Kraftstofftank verwendbar anstelle von: 16210008, 16210009 passend zu Tecumseh	31,50



Benzintank

Nr.	Bezeichnung	€
99529	Tankdeckel passend zu Honda 17620-ZL8-003, 17620-ZL8-013, 17620-ZL8-023, 17620-ZL8-073	5,60



99542	Tankdeckel verwendbar anstelle von: 510492057, 510492091 passend zu Kawasaki	4,20
-------	---	------



99541	Entlüfter verwendbar anstelle von: 140692056, 491162064, 695000510 passend zu Kawasaki	4,90
-------	---	------



99545	Tankdeckel verwendbar anstelle von: 17620ZE2W00, 17620ZH7023 passend zu Honda	8,90
-------	--	------



89399	Tankdeckel verwendbar anstelle von: 23350019 passend zu Tecumseh	3,10
-------	---	------



99533	Kraftstofftank verwendbar anstelle von: 494406, 498809, 497619 passend zu B&S 93900, 95900, 96900, 98900, 9D900, 9E900, 9F900, 9G900, 9H900, 9J900, 9K900, 9L900, 9S500, 9T500, 9T600, 9T700, 10A900, 10B900, 10C900, 10D900, 10E900, 10F900, 10G900, 10H900, 10J900, 10K900, 10L900, 10M900, 10N900, 10T500, 10T600, 10T700, 10T800, 120T00	55,90
-------	---	-------



99534	Kraftstofftank verwendbar anstelle von: 693377, 494224, 494213, 499618, AM134926 passend zu B&S, John Deere	39,50
-------	--	-------



99535	Kraftstofftank verwendbar anstelle von: 792664 passend zu B&S 093300, 094000, 094300, 095400	46,90
-------	--	-------

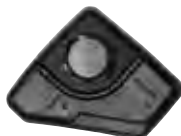

Membran

Nr.	Bezeichnung	€
P10214	Membran verwendbar anstelle von: 391681 passend zu B&S 3,5-4 HP vert.	4,80



31601	Dichtsatz verwendbar anstelle von: 272372 passend zu B&S	1,90
-------	---	------



83522	Rep-Kit verwendbar anstelle von: 631021B passend zu Tecumseh H80/HH100/HM/VM	8,90
-------	--	------



89257	Membranvergaser-Primer verwendbar anstelle von: 498809 passend zu B&S	32,90
-------	--	-------



96594	Membranvergaser-Primer verwendbar anstelle von: 494775, 494407 passend zu B&S 093900, 095900, 096900, 098900, 09B900, 09C900	22,00
-------	---	-------



96595	Membranvergaser-Primer verwendbar anstelle von: 799868, 498170, 498254 passend zu B&S 120H00, 120K00, 121K00, 122H00, 122K00, 122T00, 123K00, 124K00, 124L00, 124T00, 125K00, 126L00, 126M00, 126T00, 127700, 128800, 129800, 129H00, 12A800, 12B800, 12C800, 12E800, 12F700, 12G800, 12H800, 12J700, 12J800, 12J900, 12M800, 12Q800, 12T800, 127800, 12F800, 12G700	28,00
-------	---	-------



83523	Membrane verwendbar anstelle von: 299637 passend zu B&S 3,5/3,75Sprint	6,00
-------	--	------



Rasenmäher Ersatzteile

Nr.	Bezeichnung	€
83525	Primer Farbe schwarz verwendbar anstelle von: 496115 passend zu B&S 4/5/5,5/6HP	1,80



83524	Primer verwendbar anstelle von: 494408 passend zu B&S 3,5/3,75HP	1,80
-------	---	------



83520	Rep-Kit verwendbar anstelle von: 493762 passend zu B&S Quantum. 3,5/4 HP-Model 83400/90700/99700/12A800/1 2D800/121700/121800/126700/ 126800/122700/127800/128700/ 128800/129700/129800/133400	8,90
-------	--	------



83521	Rep-Kit verwendbar anstelle von: 393397 passend zu B&S 16 18 HP Model 401400/422999	7,10
-------	--	------



83504	Vergaser verwendbar anstelle von: 640084A/640084/ 632107A/632107 passend zu Tecumseh HS40/HSK50/HSSK50/ HS50/640084/LH1955A	49,00
-------	--	-------



83502	Vergaser verwendbar anstelle von: 16100-ZH8-W61 passend zu Honda GX160 5,5PS	28,90
-------	---	-------



83501	Vergaser verwendbar anstelle von: 16100-ZH7-W51 passend zu Honda GX120 4PS	29,90
-------	---	-------



05949	BING-Originalvergaser passend zu JLO L152	154,90
-------	---	--------



Lager

Nr.	Bezeichnung	€
06915	Lager	10,50



Räder

Nr.	Bezeichnung	A x B	Achse	€
18339	Kunststoffrad mit Lager	175x35	12	8,90
P10004	Kunststoffrad mit Lager	200x50	12	13,80

P10001	Kunststoffrad m.Büchse	150x45	12	6,90
P10002	Kunststoffrad m.Büchse	175x45	12	8,90
P10003	Kunststoffrad m.Büchse	200x45	12	9,90

18341	Metallrad mit Lager	150x35	12,7	8,90
18342	Metallrad mit Lager	175x35	12,7	11,50
18343	Metallrad mit Lager	200x35	12,7	22,90

61824	Lager für Rasenmäherräder 12,7 x 35	1,80
-------	--	------



Lenkköpfe

Nr.	Bezeichnung	€
06195	Lenkkopf 3/8"	6,90



92432	Lenkkopf AG 3/8" IG 7/16" UNF	12,90
-------	-------------------------------	-------



Keilriemen

Nr.	Bezeichnung	€
RTA207100453	Keilriemen passend zu AMA Traktor	46,80



Zahnriemen

Nr.	Bezeichnung	Länge	Breite mm	€
10894	Zahnriemen	1600	20	39,90
57950	Zahnriemen	1760	20	49,00
32747	Zahnriemen	1800	25	59,70
60098	Zahnriemen	2000	20	56,90
60099	Zahnriemen	2600	20	69,60



RTA000492063	Keilriemen 17 x 1390 Lw B53	30,00
--------------	-----------------------------	-------

RTA200492077	Keilriemen 13 x 2646 Lw A103 passend zu AMA Fahrertrieb Traktor	49,00
--------------	---	-------



10980	Keilriemen 13 x 1300 Lw A50 passend zu Castelgarden Mähwerk	11,50
-------	---	-------



10933	Keilriemen 13 x 2390 Lw A93 passend zu Castelgarden Fahrertrieb	23,00
-------	---	-------

32329	Doppelkeilriemen 13 x 2210 AA85 passend zu Castelgarden Mähwerk	24,90
-------	---	-------

90513	Doppelkeilriemen 13 x 2230 La AA86	25,90
-------	------------------------------------	-------



96570	Doppelkeilriemen 12,7 x 2305 AA88 passend zu Cub Cadet diverse; Gutbrod: diverse; MTD: Sprint 2000, 2002 H, 3000, 125/40, 130/102, 160/102, 13/102, E 125, E/130, 145, 160, 165, EH 155, EH/180, HN 7155; Yard Man: diverse	28,90
-------	---	-------



32340	Doppelkeilriemen 12,7 x 2900 La AA112 passend zu Husqvarna Mähwerk	39,90
-------	--	-------

38330	Doppelkeilriemen 12,7 x 2287 La AA88 passend zu MTD Mähwerk	39,50
-------	---	-------